

# ALPINE PORTAL

A390 ALPINE MULTIMEDIA SYSTEM

ALPINE



## Varnostna priporočila za uporabo

Med uporabo sistema je treba slediti spodaj navedenim previdnostnim ukrepom zaradi varnosti ali tveganja za materialno škodo. Obvezno upoštevajte zakonske odredbe države, v kateri se nahajate.



### Previdnostni ukrepi glede uporabe sistema

- Upravljanje gumbov in branje informacij na zaslonu je mogoče le, ko to dopuščajo cestne razmere.
- Glasnost zvoka prilagodite tako, da bo mogoče slišati tudi šume iz okolice.

### Previdnostni ukrepi glede navigacije

- Uporaba navigacijskega sistema nikakor ne pomeni, da vozniku ni treba voziti odgovorno in previdno.
- Glede na geografsko lego se lahko zgodi, da »zemljevid« nima najnovejših podatkov o poteh. Bodite previdni. V vsakem primeru imajo cestno prometni znaki in predpisi prednost pred navodili navigacijskega sistema.

### Previdnostni ukrepi v zvezi s pripomočki za vožnjo

Te funkcije zagotavljajo dodatno pomoč pri vožnji. Te funkcije v nobenem primeru ne nadomeščajo pazljivosti in odgovornosti voznika, ki mora ves čas ohranjati nadzor nad vozilom. Voznik mora vedno prilagoditi hitrost prometnim razmeram ne glede na navodila sistema.

### Materialni previdnostni ukrepi

- Zvočnega sistema ne razstavljajte ali spreminjajte, da se izognete tveganju požara ali poškodbam opreme.
- V primeru težav v zvezi z delovanjem in glede vseh postopkov razstavljanja kontaktirajte predstavnika proizvajalca.
- V čitalnik ne vstavljajte tujkov ali poškodovanih ali umazanih zunanjih pomnilnikov podatkov (ključ USB, kartica SD itd.)
- Uporabljajte zunanje pomnilnike podatkov (ključ USB, priključek Jack itd.), ki so združljivi z vašim sistemom.
- Zaslona vedno čistite s krpo iz mikrovlaken.
- Na območju ne uporabljajte izdelkov, ki vsebujejo alkohol, in/ali tekočin v razpršilu.



Pred uporabo sistema morate obvezno sprejeti splošne prodajne pogoje.

Če želite več informacij, se obrnite na predstavnika pooblaščenega servisne mreže za svoje vozilo.



### **Zaščita osebnih podatkov**

Podatke vašega vozila obdelujejo proizvajalec, Google, Google Play, Google Maps, Waze in druge blagovne znamke, ki pripadajo podjetju Google LLC, pooblaščenim distributerjem in drugim subjektom v skupini proizvajalca. Kontaktni podatki proizvajalca so na voljo na njegovem spletnem mestu.

Vaši osebni podatki se obdelujejo v naslednje namene:

- da boste lahko izkoristili vgrajene storitve in aplikacije vašega vozila;
- za omogočanje upravljanja in vzdrževanja vašega vozila;
- za izboljšanje vozniške izkušnje in razvoj izdelkov in storitev skupine proizvajalcev;
- Izvrševanje pravnih obveznosti skupine proizvajalcev.

V skladu s predpisi, ki veljajo za vas, zlasti če se nahajate v Evropi, lahko:

- pridobite in preverite podatke, ki jih ima proizvajalec o vas;
- popravite vse netočne podatke;
- odstranite podatke, ki se nanašajo na vas;
- pridobite kopijo svojih podatkov in jih ponovno uporabite drugje;
- kadar koli nasprotujete uporabi vaših podatkov;
- blokirate uporabo svojih podatkov.

Na multimedijem zaslonu vozila lahko:

- zavrnete soglasje za skupno rabo vaših osebnih podatkov (vključno z lokacijo);
- kadarkoli prekličete svojo privolitvev.

Če se odločite začasno ustaviti skupno rabo svojih osebnih podatkov, bodo nekatere funkcije in/ali storitve vozila, ki jih zagotavlja proizvajalec, ustavljene, saj zahtevajo vaše soglasje.



### **Zaščita osebnih podatkov**

Ne glede na to, ali se odločite za prekinitve skupne rabe, se podatki o uporabi vozila posredujejo proizvajalcu in zadevnim partnerjem/hčerinskim družbam v naslednje namene:

- za omogočanje upravljanja in vzdrževanja vašega vozila;
- izboljšanje življenjskega cikla vašega vozila.

Namen uporabe teh podatkov ni komercialno preizkušanje, temveč nenehno izboljševanje proizvajalčevih vozil in preprečevanje težav, ki bi lahko ovirale vsakodnevno delovanje.

Za več informacij si oglejte pravilnik o varstvu podatkov na spletni strani proizvajalca.



**Opis modelov v tem priročniku temelji na tehničnih specifikacijah v času pisanja tega dokumenta.**

**Ta navodila zajemajo vse obstoječe funkcije (standardne ali opsijske) za opisane modele. Njihova prisotnost je odvisna od modela opreme, izbranih možnosti in države v kateri se vozilo prodaja.**

**Funkcije, opisane v tem priročniku, se lahko v prihodnosti spremenijo zaradi posodobitev, predpisov ali tehničnih omejitev. Prav tako so lahko v tem dokumentu opisani načini delovanja, ki se bodo pojavili pozneje v modelnem letu. Prikazani zasloni v navodilih so informativne narave.**

→ povsod v priročniku so navedene preusmeritve na določeno stran.

# VSEBINA

<b>splošno</b> .....	<b>5</b>	Sistemi za pomoč pri vožnji.....	83
Splošen opis .....	5	Pomoči pri parkiranju.....	88
Predstavitev možnosti nadzora.....	8	Kamera za vzvratno vožnjo.....	91
Vkllop storitev .....	11	360° Kamera.....	92
Načela uporabe.....	15	DRIVE MODE.....	94
Čiščenje.....	19	Prostorska osvetlitev .....	97
Vkllop, izkllop.....	20	Telemetrija družbe Alpine .....	98
Dodajanje in upravljanje pripomočkov .....	21	Vzvratna ogledala Sedeži/ .....	101
Uporaba prepoznavanja govora.....	23	Tlak v pnevmatikah .....	103
<b>Navigacija</b> .....	<b>29</b>	Kakovost zraka .....	104
Kartica.....	29	Električno vozilo .....	105
Vnos destinacije .....	34	Klic v sili.....	109
Nastavitve navigacije .....	42	<b>Nastavitve</b> .....	<b>110</b>
<b>Zvok/večpredstavnost</b> .....	<b>46</b>	Uporabniške nastavitve .....	110
Viri zvoka.....	46	Nastavitve sistema .....	114
Poslušanje radia.....	48	Update.....	117
Glasba.....	53	Obvestila .....	120
Nastavitve avdio sistema .....	56	<b>Motnje delovanja</b> .....	<b>122</b>
<b>Telefonski sistem</b> .....	<b>58</b>	Sistem .....	122
Seznanjanje in povezovanje telefona.....	58	Navigacija.....	124
Upravljanje klicev .....	63	Telefonski sistem .....	125
SMS .....	68	Glasovno prepoznavanje .....	126
Nastavitve telefona .....	70	Posodobitev .....	127
Brezžični polnilnik .....	71		
<b>Aplikacije</b> .....	<b>73</b>		
Android Auto™, CarPlay™.....	73		
Upravljanje aplikacij.....	77		
My Alpine.....	80		
Izposoja in posredovanje vozila .....	82		
<b>Vozilo</b> .....	<b>83</b>		

# SPLOŠEN OPIS

## Zaslon



Za več informacij o nivoju gretja, glejte navodila za uporabo vozila.



**A.** Vrstica za dostop in vrstica stanja.

**B.** Dostop do različnih sistemov.

**C.** Območje prikaza za izbrani sistem.

**D.** Indikator vrstice nivoja ogrevanja.

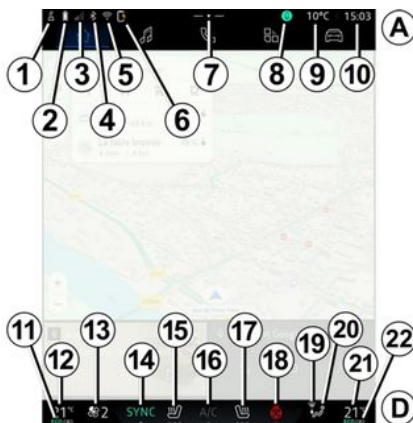

**1.** Stanje povezave in skupne rabe podatkov;

**2.** Nivo naplnjenosti baterije telefona.

**3.** Stanje telefonskega sprejema.

**4.** Bluetooth® aktiviranega multimedijskega sistema.

**5.** Stanje multimedijskega sistema WIFI.

**6.** Stanje brezžičnega polnilnika.

**7.** Dostop do centra za obvestila.

**8.** Stanje in upravljanje mikrofona.

**9.** Zunanja temperatura.

**10.** Ura

**11.** Indikator vklopljene klimatske naprave ECO.

**12.** Indikator nastavitve temperature za voznika.

**13.** Kazalnik hitrosti prezračevanja.

**14.** Nadzor sinhronizacije SYNC.

**15.** Upravljanje ogrevanja voznikovega sedeža.

**16.** Upravljanje klimatske naprave.

**17.** Upravljanje ogrevanja sovoznikovega sedeža.

**18.** Ročica na ogrevanem volanu.

**19.** Upravljanje ogrevanja vetrobranskega stekla.

**20.** Kazalnik porazdelitve zraka v potniškem prostoru

**21.** Indikator nastavitve temperature za sovoznika.

**22.** Kazalec "Sinhronizacije" SYNC je aktiviran.

## Zasloni sistemov

Vaš sistem sestavlja več sistemov **B**:

- « Navigacija »  ;

- « Avdio »  ;

# SPLOŠEN OPIS

1

- "Telefon"  ali "Podvajanje pametnega telefona"   ;
- « Aplikacije »  ;
- « Vozilo »  .

**Opomba:** razpoložljivost sistemov je odvisna od opreme.

Do različnih sistemov lahko kadar koli dostopate iz vrstice sistemi, **B** ki je vidna in ves čas dostopna na aktivnem zaslону.

## Sistem "Navigacija"

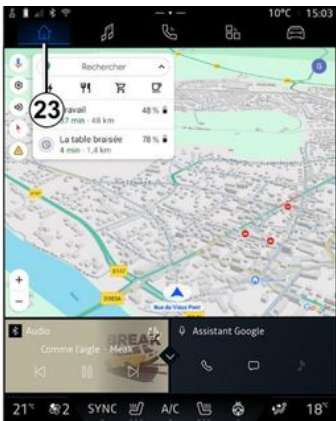

Sistem "Navigacija"  , do katerega lahko dostopate z gumbom **23**, omogoča dostop do navigacije. Prikazati je mogoče dva prilagodljiva pripomočka.

## Sistem "Avdio"

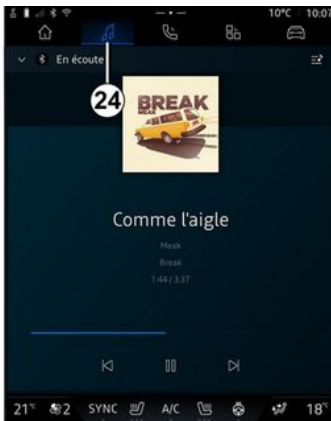

Sistem "Avdio"  , do katerega lahko dostopate z gumbom **24**, omogoča dostop do radia in glasbe.

## Sistem "Telefon"

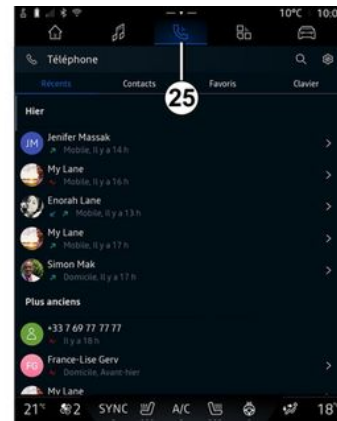

Sistem "Telefon"  , do katerega lahko dostopate z gumbom **25**, omogoča dostop do klicev, telefonskega imenika in drugih telefonskih funkcij, povezanih z multi-medijskim sistemom.

**Opomba:** ikona sistema "Telefon"  se lahko med podvajanjem pametnega telefona spremeni



# SPLOŠEN OPIS

## Sistem "Aplikacije"

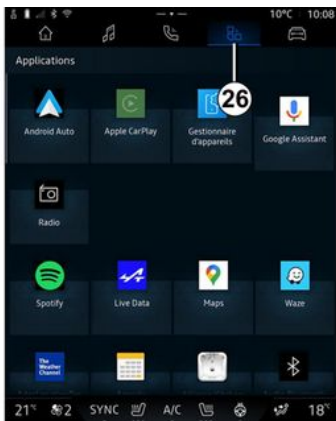

Sistem "Aplikacije" , do katerega lahko dostopate z gumbom **26**, lahko uporabite za dostop do aplikacij iz multimedijskega sistema.

## Sistem "Vozilo"



Sistem "Vozilo" , do katerega lahko dostopate z gumbom **27**, lahko uporabite za upravljanje delov opreme vozila, na primer pripomočkov za vožnjo, Alpine Telematics, itd., in za prilagajanje nekaterih nastavitev multimedijskega sistema, na primer zaslona, jezika itd.

### Opomba:

- odvisno od stopnje opreme se na začetnem zaslonu prikažejo samo funkcije, ki jih je mogoče izbrati.
- dostopate lahko tudi do različnih načinov, če večkrat zapored pritisnete upravljalnik "Drive Mode" v

vozilu. Za več informacij glejte navodila za uporabo vozila.

## Center za obveščanje

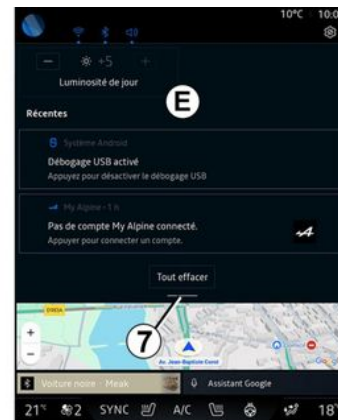

V središču za obvestila **E**, do katerega lahko dostopate z gumbom **7** ali s hitrim podrsanjem po zaslonu multimedijskega sistema v območju **A** proti sredini zaslona, lahko kadar koli dostopite do obvestil, "Profilov" in nekaterih funkcij. Za izhod iz središču za obvestila pritisnite **7** ali hitro podrsajte navzgor z dna zaslona proti sredini zaslona.

# PREDSTAVITEV MOŽNOSTI NADZORA

1

Upravljalni zaslon

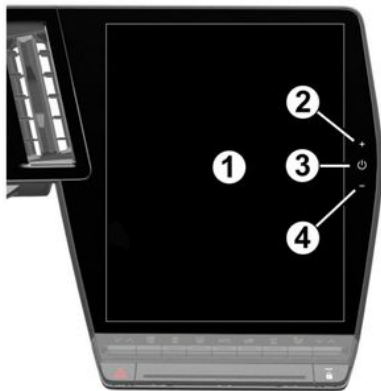

Stikalo pod volanom

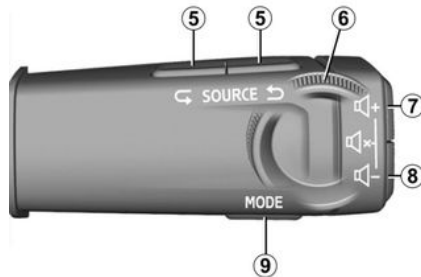

Upravljalna enota pod volanom



# PREDSTAVITEV MOŽNOSTI NADZORA

1

## Funkcije

	Funkcija
1	Zaslon multimedijskega sistema
2	Povečanje glasnosti.
3	Na kratko pritisnite: "Prikaz v stanju pripravljenosti", "Čiščenje zaslona", "V pripravljenosti". Pritisnite in držite (približno 5 sekund): sprožite prisilni izklop multimedijskega sistema.
4	Zmanjšanje glasnosti.
5	Izberite vir zvoka.
6	Brskajte po radijskih postajah ali zvočnih posnetkih in imenikih (odvisno od opreme).
7	Na kratko pritisnite: - povečanje glasnosti vira med poslušanjem. Držite pritisnjeno (približno 5 sekund): - deaktivirajte prisilno utišanje zvoka.
8	Na kratko pritisnite: - zmanjšanje glasnosti vira med poslušanjem. Držite pritisnjeno (približno 5 sekund): - aktivirajte prisilno utišanje zvoka.
7 + 8	Na kratko pritisnite: - izklop/vklop zvoka radija; - začasna zaustavitev/predvajanje zvočnega posnetka; - prekinitvev sintetizatorja glasu glasovnega prepoznavanja. Držite pritisnjeno (približno 5 sekund): - aktivirajte/deaktivirajte prisilno utišanje zvoka.

# PREDSTAVITEV MOŽNOSTI NADZORA

1

	Funkcija
9	Sprememba načina predvajanja radijskih postaj (»Seznam«, »Priljubljene«).
10	Če telefon ni povezan z multimedijским sistemom: - Odprite funkcijo seznanjanja telefona. Če je telefon povezan z multimedijским sistemom: - dostopite do sistema "Telefon"  ; - Sprejemanje/končanje klica.
11	Na kratko pritisnite: - vklop/izklop glasovnega prepoznavanja "Google pomočnik" v multimedijским sistemu. Daljši pritisk: - vklopite/izklopite prepoznavanje glasu v telefonu (na voljo samo, ko je telefon povezan z multimedijским sistemom).
12	Na kratko pritisnite: - drsenje in izbira načina DRIVE MODE. Daljši pritisk: - dostopite do konfiguracije uporabljenega načina DRIVE MODE. Če želite več informacij, glejte razdelek "Drive Mode, ➔ 94".
13	Na kratko pritisnite: - Uporabite funkcijo »Priljubljene«. Daljši pritisk: - dostopite do konfiguracije izbire funkcije "Priljubljene". Za več informacij glejte razdelek "Uporabniške nastavitve" ➔ 110.
14	Izberite prikaz, prikazan na instrumentni plošči, med razpoložljivimi (npr. navigacija na instrumentni plošči).

# VKLOP STORITEV

## Predstavitev

Ko so storitve aktivirane, jih boste lahko brezplačno uporabljali v omejenem obdobju od datuma dostave vašega vozila.

Multimedijski sistem ponuja konfiguracijo vašega profila v nekaj korakih.

### Opomba:

- čarovnik za konfiguracijo zagotavlja pomoč pri vsakem ustvarjanju profila, razen za profil "Gost";
- čarovnik za konfiguracijo lahko uporabite le, ko vozilo miruje.

## Pomočnik za konfiguracijo



Proizvajalec ob upoštevanju veljavnih pravil sprejme vse potrebne previdnostne ukrepe za zagotovitev ravni varnosti, ki ustreza tveganjem.

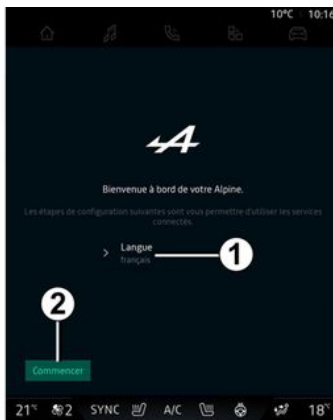

S seznama, ki je na voljo na **1**, izberite jezik, ki ga želite uporabiti, nato potrdite s pritiskom na **2**.

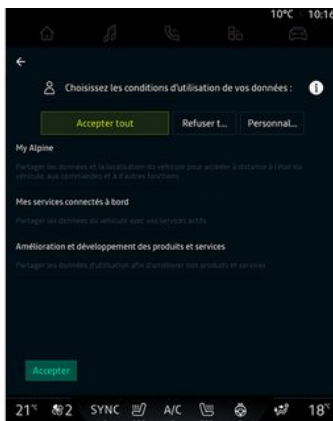

Multimedijski sistem vas obvešča in vam omogoča nadzor nad vašimi osebnimi podatki.

Za več informacij o različnih možnostih skupne rabe podatkov pri-

tisnite ikono "Informacije"

Po pregledu predloženih informacij za nadaljevanje potrdite svojo izbiro s pritiskom na nadaljajte »Potrdi«.

Nato izberite pogoje uporabe vaših osebnih podatkov med naslednjimi možnostmi:

- "Sprejmi vse" dovoljuje izmenjavo vaših osebnih podatkov in omogoča dostop do vseh razpoložljivih povezanih storitev;
- "Zavrni vse" zavrne izmenjavo vaših osebnih podatkov in ne dovoli dostopa do povezanih storitev ali njihovega delovanja (z izjemo regulativnih funkcij, povezanih z varnostjo samodejnega klica v sili v primeru nesreče);
- "Prilagodi" omogoča prilagajanje pogojev uporabe vaših osebnih podatkov z vklopom/onemogočanjem nekaterih funkcij, povezanih z naslednjimi podatki:
  - « My Alpine » ;
  - « Moje povezane storitve » ;

## VKLOP STORITEV

1

- »Izboljšanje in razvoj izdelkov in storitev«;
- ...

Multimedijski sistem uporablja Google programsko opremo in storitve za izmenjavo podatkov z vašim multimedijskim sistemom. Obveščeni ste o pravnih pogojih za storitve Google.

Lahko jih odobrite ali zavrnete:

- uporaba vaše lokacije s strani aplikacij;
- pošiljanje podatkov o uporabi/diagnostiki.

### Opomba:

- Če ne želite, da aplikacije uporabljajo trenutni položaj vašega vozila, ne boste imeli dostopa do navigacije Google Maps;
- za več informacij o dovoljenih za aplikacije in zasebnosti glejte razdelka "Upravljanje aplikacij" ➔ 77 in "Sistemske nastavitve" ➔ 114.

## Prepoznavanje obraza

(odvisno od opreme)

Večpredstavnostni sistem predlaga, da shranite sliko svojega obraza in jo s pomočjo kamere za prepoznavanje obraza povežete s svojim "Profilom". Shranjevanje slike vašega obraza omogoča, da vas multimedijski sistem prepozna,

ko sedite na voznikovem sedežu, in predlaga neposredno uporabo vašega "Profila".

Upoštevajte navodila na zaslonu multimedijskega sistema.

Za več informacij glejte uporabniški priročnik vozila.

## Prilagodite svoj profil

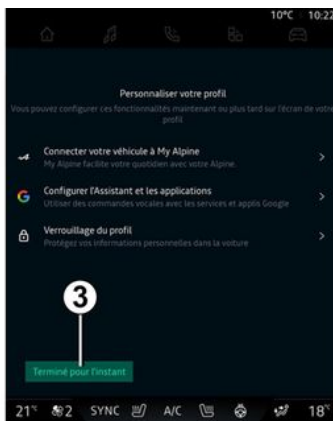

Svoj profil lahko prilagodite tako, da konfigurirate naslednje funkcije:

- "My Alpine račun";
- konfigurirajte "Google pomočnik" in aplikacije;
- zaklenite profil.

**Opomba:** konfiguracijo lahko prekinete s pritiskom **3**, nato pa jo na-

daljajte pozneje iz centra za obvestila ali svojega profila. Za več informacij o konfiguriranju profila glejte razdelek "Uporabniške nastavitve" ➔ 110.

## "račun My Alpine"

Multimedijski sistem vam omogoča povezavo z vašim telefonom "My Alpine", tako da lahko upravljate določene funkcije svojega vozila in do teh informacij dostopate prek vašega pametnega telefona.

Za dodatne informacije o "My Alpine" glejte razdelek "My Alpine" ➔ 80.

## konfigurirajte "Google pomočnik" in aplikacije

Multimedijski sistem ponuja različne načine povezovanja z vašim računom Google:

- uporaba vašega Google ID računa (e-pošta ali telefonska številka, nato geslo);
- Odvisno od modela telefona s pomočjo QR Code, ki ga je mogoče optično prebrati na zaslonu multimedijskega sistema.

Upoštevajte navodila na zaslonu multimedijskega sistema.

# VKLOP STORITEV

## Zaklenite profil.

Da bi zavarovali občutljive podatke in ohranili svojo zasebnost, vam toplo priporočamo, da svoje osebne podatke zaščitite. Da bi to storili, vam multimedijiški sistem omogoča zaklepanje dostopa do vašega profila na naslednje načine:

- « Vzorec » ;
- « PIN koda » ;
- « Geslo » ;
- "Odklepanje profila s telefonom";
- "Ne uporabljaj zaklepanja profila".

Upoštevajte navodila, prikazana na zaslonu multimedijiškega sistema, in zaključite konfiguracijo.



Za zaščito zasebnosti, vključno z zaupnostjo in celovitostjo osebnih podatkov, vam priporočamo, da svoj profil zaklenete.

## Zbiranje podatkov

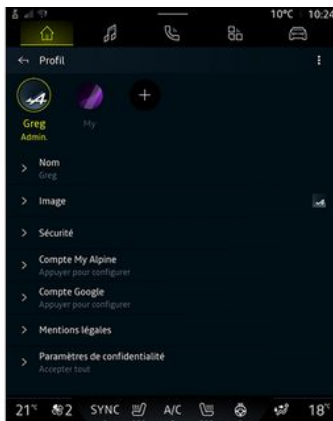

Ko je vaša zahteva za vklop storitev potrjena, boste še vedno lahko vklopili ali izklopili zbiranje podatkov ali spremenili raven skupne rabe podatkov. Če želite izbrati pogoje uporabe vaših osebnih podatkov, odprite središče za obvestila, izberite svoj "Profili", nato pa "Nastavitev zasebnosti".

Nato izberite eno izmed naslednjih ravni skupne rabe podatkov:

- ""Sprejmi vse: dovolite souporabo vaših podatkov;
- "Zavrni vse": zavrnite souporabo vaših podatkov;

- "Prilagodi": dovolite souporabo podatkov, ki ste jih izbrali s seznama.

**Opomba:** če svojih podatkov ne želite deliti, storitve, ki zahtevajo vašo potrditev, morda ne bodo več delovale (razen standardnih storitev/funkcij, povezanih s samodejnim klicem v sili v primeru nesreče).

## Začasna prekinitve zbiranja podatkov

Zbiranje podatkov vozila se lahko začasno prekine.

V ta namen lahko raven zbiranja podatkov kadar koli začasno ustavite ali spremenite v svojem "Profili", ki je na voljo v središču za obvestila: pritisnite "Samo skupna raba podatkov". Zbiranje določenih podatkov lahko začasno ustavite tako, da izberete "Zavrni vse" ali pa začasno ustavite nekatere zbirke podatkov tako, da izberete "Prilagodi", nato pa izberete tiste, ki jih želite začasno onemogočiti.

Če prekličete skupno rabo svojih podatkov, storitve, ki zahtevajo vašo potrditev, morda ne bodo več delovale (razen standardnih storitev, povezanih s samodejnim klicem v sili v primeru nesreče).



Proizvajalec sprejme vse potrebne varnostne ukrepe za zagotavljanje, da obdelava vaših podatkov poteka popolnoma varno.

## Varovanje podatkov

Vaši osebni podatki se obdelujejo v naslednje namene:

- za omogočanje oddaljenega upravljanja vozila, samodejnega posodabljanja vozila ali zagotavljanja zabavnih storitev v vozilu;
- za omogočanje vzdrževanja vozil;
- za izboljšanje vozniške izkušnje, zagotavljanje različnih metod mobilnosti ter razvoj izdelkov in storitev;
- za izpolnjevanje naših zakonskih ali regulativnih obveznosti.

Skladno z veljavnimi predpisi o varstvu osebnih podatkov lahko zahtevate, da:

- pridobite in preverite podatke, ki jih ima proizvajalec o vas;
- popravite vse netočne podatke;
- odstranite podatke, ki se nanašajo na vas;
- pridobite kopijo svojih podatkov in jih ponovno uporabite drugje;

- kadar koli nasprotujete uporabi vaših podatkov;
- blokirate uporabo svojih podatkov.

Na multimedijem zaslonu vozila lahko:

- zavrnete soglasje za skupno rabo vaših osebnih podatkov (vključno z lokacijo);
- kadarkoli prekličete svojo privolitv.

Če se odločite začasno ustaviti skupno rabo svojih osebnih podatkov, bodo nekatere funkcije in/ali storitve vozila, ki jih zagotavlja proizvajalec, ustavljene, saj zahtevajo vaše soglasje.

Ne glede na to, ali se odločite za prekinitev skupne rabe, se podatki o uporabi vozila posredujejo proizvajalcu in zadevnim partnerjem/hčerinskim družbam v naslednje namene:

- za omogočanje upravljanja in vzdrževanja vašega vozila;
- izboljšanje življenjskega cikla vašega vozila.

Ti podatki se ne uporabljajo za komercialne storitve, temveč za nenehno izboljševanje proizvajalčevih vozil in za preprečevanje težav, ki bi lahko ovirale njihovo vsakodnevno uporabo.

## Potek storitev

Storitve so vklopljene za določen čas. Ko se to obdobje izteče, storitve prenehajo delovati. Za ponovni vklop storitev glejte odstavek z naslovom "Obnovitev storitve" → 81.



Proizvajalec ob upoštevanju veljavnih pravil sprejme vse potrebne previdnostne ukrepe za zagotovitev ravni varnosti, ki ustreza tveganjem.

# NAČELA UPORABE

## Zaslon multimedijskega sistema



Zaradi varnosti vam svetujemo, da vse nastavitve opravite pri zaustavljenem vozilu.



Nekatere nastavitve je treba spremeniti med delovanjem motorja, da se shranijo v multimedijski sistem.

## Pomikanje po meniju

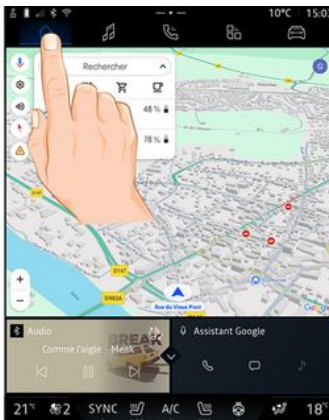

Zaslon multimedijskega sistema lahko uporabite za dostop do funkcij sistema. Za izbiro enega od menijev se dotaknite zaslona multimedijskega sistema.

## Upravljanje z gibi

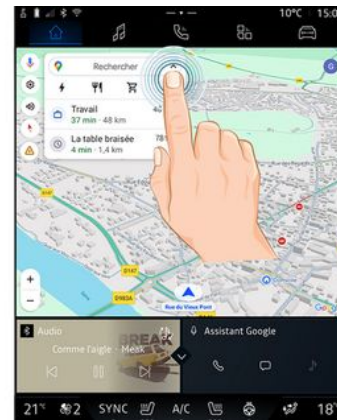

- Kratak pritisk: s prstom se dotaknete dela zaslona in nato prst takoj umaknete z zaslona.
- Pritisnite in držite: dotaknete se dela zaslona in ga držite vsaj 1,5 sekunde.
- Povečanje in pomanjšanje: približajte prsta na zaslonu ali ju razmaknite.

# NAČELA UPORABE

1



- Podrsajte: hitro podrsajte s prstom:
  - vodoravno, od leve proti desni ali od desne proti levi;

ali

- navpično, od spodaj navzgor ali od zgoraj navzdol.

## Uvod v vrstico "Sistem"



Vaš multimedijiški sistem vključuje vrstico sistema **A**. Sistem je sestavljen iz petih delov, do katerih je ves čas mogoče dostopati na zaslonu multimedijskega sistema:

- »Navigacija«: vključuje vse funkcije satelitskega vodenja, cestne zemljevide in prometne informacije;
- »Avdio«: omogoča dostop do radija in predvajanje zvočnih datotek;
- »Telefon«/»podvajanje«:
  - se lahko uporablja za povezovanje enega ali več telefonov s sistemom ali za dostop do ključev, imenika in drugih funkcij, ki so na

voljo na telefonu, ki je povezan z multimedijiškim sistemom;

- se lahko uporablja za omogočanje replikacije pametnega telefona.

- "Aplikacije": se lahko uporablja za dostop do aplikacij;
- "Vozilo": omogoča upravljanje nekaterih delov opreme vozila, kot so NAČIN VOŽNJE, sistemi za pomoč pri vožnji, Alpine Telematics ter prilagajanje različnih nastavitvev multimedijskega sistema, kot so zaslon, jezik itd.

## Predstavitev strani "Sistemi"



## NAČELA UPORABE

Za preklapljanje med sistemi pritisnite enega od gumbov za sistem **1**.

"Navigacija" sistem vključuje pripomočke, ki omogočajo dostop do funkcij, kot so nastavitve tlaka v pnevmatikah, radio itd.

Ti pripomočki omogočajo neposredni dostop do glavnega zaslona funkcije, v nekaterih primerih pa jih lahko upravljate neposredno na katerem od glavnih zaslonov (na primer za menjavo radijske postaje).

**Opomba:** konfiguracijo "Navigacija" strani lahko spremenite. Za več informacij glejte poglavje "Dodajanje in upravljanje pripomočkov" → **21**.

### Center za obveščanje

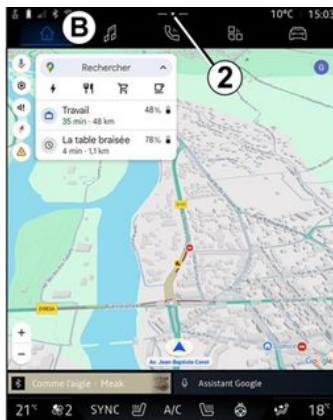

Do tega lahko dostopate z gumbom **2** ali tako, da hitro povlečete po zaslonu multimedijskega sistema iz območja **B** proti sredini zaslona. Center za obvestila omogoča dostop do zgodovine obvestil, na primer:

- SMS ;
- « Tlak pnevmatik » ;
- razpoložljive posodobitve;
- ...

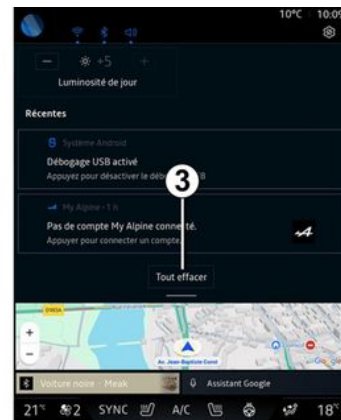

Za dostop izberite obvestilo.

Če želite izbrisati obvestilo, hitro povlecite po zaslonu.

Če želite izbrisati vsa obvestila, pritisnite gumb **3**.

Prav tako lahko ustvarite in konfigurirate svoj uporabniški profil. Za več informacij glejte razdelek "Uporabniške nastavitve" → **110**.

Za več informacij o obvestilih glejte razdelek "Obvestila" → **120**.

### Funkcije, ki niso na voljo

V skladu s prometnimi predpisi posameznih držav nekatere funkcije, kot so dostop do vodnika in neka-

## NAČELA UPORABE

1

tere druge nastavitve, morda niso na voljo med vožnjo.

Če želite dostopati do funkcij, ki niso na voljo, ustavite vozilo.

**Opomba:** predpisi nekaterih držav določajo, da morate zategniti parkirno zavoro, če želite dostopati do aplikacij. Če želite več informacij, se obrnite na predstavnika pooblaščenega servisne mreže vozila.

# ČIŠČENJE

## Priporočila za čiščenje



Na zaslon ne zlivajte ali pršite nobenega čistila.

Ne uporabljajte kemičnih čistil ali izdelkov za čiščenje gospodinjstva. Naprava ne sme priti v stik z nobeno tekočino in ne sme biti izpostavljena vlagi. V nasprotnem primeru se površine in električni sestavni deli lahko poškodujejo.



Na območju ne uporabljajte izdelkov, ki vsebujejo alkohol, in/ali tekočin v razpršilu.

**Uporabite le čisto, mehko krpo iz mikrovlaken, ki ne pušča vlaken** in z njo očistite zaslon na dotik, da ne poškodujete premaza proti bleščanju.

Ne pritiskajte premočno na zaslon multimedijskega sistema in ne uporabljajte opreme za čiščenje, ki

bi lahko opraskala zaslon (npr. krtača, groba krpa itn.).

## Način »Čiščenje zaslona«



Če želite na zaslonu multimedijskega sistema uporabiti krpo iz mikrovlaken, ko je ta vklopljen, na kratko pritisnite stikalo **1** na plošči multimedijskega sistema in pritisnite »Čiščenje zaslona« **2**, da nastavite zaslon na dotik v neaktiven način.

Za izhod iz načina »Čiščenje zaslona« dvakrat pritisnite zaslon multimedijskega sistema.

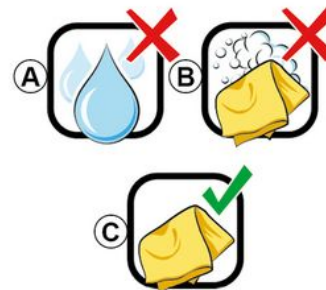

Upoštevajte naslednja priporočila za čiščenje:

- A.** : ne uporabljajte tekočin na osnovi alkohola, ne nanašajte ali pršite tekočin;
- B.** : ne čistite z milnico z rahlo navlaženo krpo iz mikrovlaken;
- C.** : čistite s suho krpo iz mikrovlaken.

## VKLOP, IZKLOP

1

### Vklop

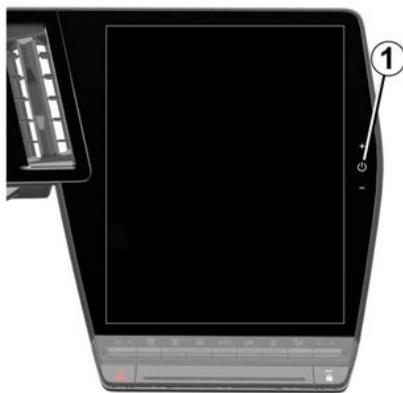

Multimedijski sistem se vklopi:

- če odprete vrata;
- s kratkim pritiskom stikala multimedijskega sistema **1**.

### Mirovanje



Multimedijski sistem lahko izklopite:

- s kratkim pritiskom stikala **1** na multimedijskem zaslonu, nato pritisnite »V pripravljenosti«;
- ob zaklepanju odpiralnih delov vozila.

### Minimalni prikaz

Ta funkcija vam omogoča, da na zaslonu prikazete samo zunanjo temperaturo, uro in vrstico stopnje ogrevanja.

Če želite izbrati ta način prikaza, na kratko pritisnite stikalo **1** na plošči multimedijskega sistema,

nato izberite funkcijo »Prikaz v stanju pripravljenosti«.

Druge funkcije se prikažejo, ko na kratko pritisnete stikalo **1**:

- « Radio - Glasba IZKLOP »/« Radio - Glasba VKLOP » ;
- « Čiščenje zaslona ».

### Ponovni zagon

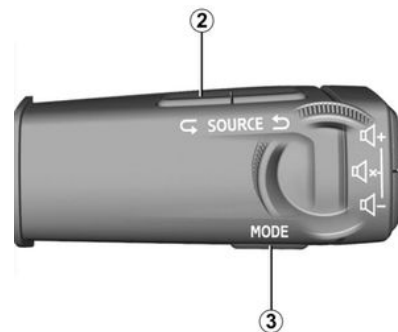

Multimedijski sistem lahko znova zažene s pritiskom in pridrženjem (pritisnite in držite, dokler se sistem znova ne zažene):

- na stikalu multimedijske plošče **2**; ali
- na gumbu "Mode" **3** in levem gumbu "Source" **2** na upravljalni enoti volana.

# DODAJANJE IN UPRAVLJANJE PRIPOMOČKOV

## Predstavitev



Iz varnostnih razlogov vam svetujemo, da vse te nastavitve opravite, ko vozilo stoji.



Konfiguracija pripomočka je vezana na profil. Ob spremembi profila se spremeni tudi prikaz pripomočkov.

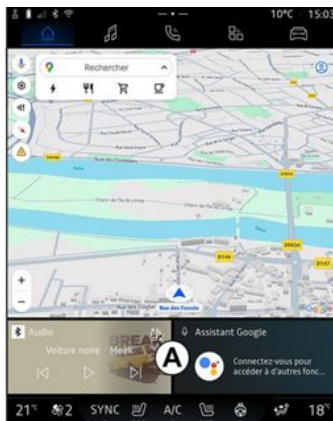

Vaš sistem ima prilagodljivo stran "Navigacija". Ta je sestavljena iz določenega števila pripomočkov v območju **A**, ki omogoča dostop do informacij in funkcij, kot so, radio, nastavitve tlaka v pnevmatikah itd.

Pritisnite enega od upravljalnih elementov pripomočka, da neposredno nadzirate funkcijo prek glavnega zaslona (spremenite radijsko postajo, dostopate do telefona itd.).

## Velikost pripomočka



Če želite omogočiti večjo vidnost navigacijskega zemljevida, lahko zmanjšate meni pripomočkov.

Pritisnite gumb **1** ali povlecite zaslon multimedijskega sistema z območja pripomočka **A** do roba zaslona.

# DODAJANJE IN UPRAVLJANJE PRIPOMOČKOV

1



Če želite povečati zaslon pripomočkov, pritisnite pripomoček ali hitro povlecite zaslon multimedij-skega sistema z območja pripomočkov **B** na sredino zaslona.

## Prilagajanje pripomočkov

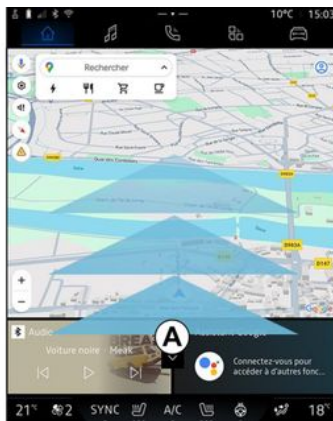

Pripomočke lahko prilagodite v sistemu "Vozilo" , meni "Vozilo", nato pa "Vozniška kabina" in "Urejanje pripomočkov".

Pripomočke lahko prilagodite tudi

v sistemu "Navigacija"  tako, da "podrsate" iz območja **A** proti sredini zaslona, nato pa pritisnete in držite pripomoček, ki ga želite prilagoditi.

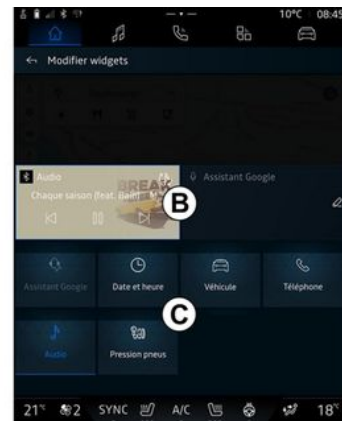

Nato izberite želeno lokacijo v območju **B** tako, da se preprosto dotaknete zaslona in na seznamu izberete pripomoček, ki ga želite prikazati **C**.

# UPORABA PREPOZNAVANJA GOVORA

## Predstavitev

Multimedijski sistem vključuje sistem prepoznavanja glasu:

- « Google pomočnik » ;
- glasovni ukaz preko replikacije pametnega telefona.

Sistem za prepoznavanje glasu se lahko uporablja za upravljanje nekaterih funkcij v multimedijskem sistemu in na pametnem telefonu z glasovnim ukazom. Multimedijski sistem ali pametni telefon lahko uporabljate, ne da bi pri tem roke obrneste, kot da bi običajno govorili z osebo.

Glasovno upravljanje uporabite tako, da se na multimedijski sistem obrnete, kot da bi običajno govorili z osebo.

**Opomba:** položaj gumba za funkcijo prepoznavanja glasu se lahko razlikuje. Za več informacij glejte navodila za uporabo vozila.

Uporabite lahko sisteme za prepoznavanje glasu:

- multimedijskega sistema;
- pametnega telefona, ki je na voljo preko podvajanja pametnega telefona.

Za več informacij o podvajanju pametnega telefona glejte razdelek "Android Auto™, CarPlay™" ➔ 73.

## S funkcijo glasovnega prepoznavanja v multimedijskem sistemu

### Glavne funkcije, ki jih nadzoruje glasovno upravljanje vašega multimedijskega sistema

Nekatere glasovne ukaze lahko uporabite za dostop do naslednjih funkcij vozila:

- navigacijski sistem,
- Glasba;
- Avtoradio;
- Telefon
- Funkcije vozila (klimatska naprava, Drive Mode);
- Povezane storitve (vreme, novice itd.);
- ...

**Opomba:** če želite uporabljati prepoznavanje glasu, se prepričajte, da se nahajate v območju pokritosti z omrežjem. V primeru slabega sprejema do določenih funkcij ni mogoče dostopati.

Povezovanje z računalnikom Google vam omogoča nadaljnjo prilagoditev asistenta, ko je vozilo priključeno. Tako lahko na primer kličete shranjene stike ali izveste več o vsebini koledarja Google.

**Opomba:**

- "Google pomočnik" še ni na voljo v vseh jezikih. Za več informacij o razpoložljivosti, ali če želite poskusiti drug jezik (pod pogojem razpoložljivosti), glejte [support.google.com](http://support.google.com);
- glasovni ukazi so obogateni in se izboljšajo s posodobitvami programske opreme;
- spodnja navodila so splošni opisi in vključujejo neodvisne prodajalce. Razpoložljivost, različica in funkcionalnost se lahko razlikujejo ali spremenijo.

## Glasovni nadzor



Z glasovnim upravljanjem lahko kličete stik iz svojega imenika, vne-

# UPORABA PREPOZNAVANJA GOVORA

**1** sete cilj in preklopite radijsko postajo brez dotikanja zaslona. Na kratko pritisnite gumb **1** in slišati bo mogoče zvočni signal za potrditev skupaj z vizualno potrditvijo na zaslonu.

## "Google pomočnik" aktivacija



Sistem za prepoznavanje glasu lahko aktivirate na več načinov:

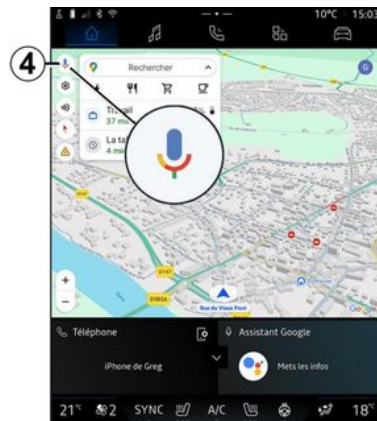

- po navedbi glasovnega ukaza "Hey Google" in prejemu zvočnega potrdila in vizualnih povratnih informacij na zaslonu **3** navedite svoj ukaz (npr. "Pojdi domov"); ali

- s kratkim pritiskom na gumb za glasovno prepoznavanje **1** v vozilu; ali
- s pritiskom pripomočka »Google pomočnik« **2**; ali



- s pritiskom ikone **4** v "Navigacija" .

## Meni »Glasovno prepoznavanje«

V sistemu "Vozilo" , "Nastavitve" , "Google", nato pa "Google pomočnik", lahko:

- izberete »jezik« sistema za pomoč;
- vklopite/izklopite glasovni ukaz »Recite Hey Google«;
- odobrite rezultate po meri;
- proaktivno prikažete rezultate po meri;
- prejmete obvestila od »Google pomočnik«.

## Upravljanje »navigacije« z glasovnim prepoznavanjem

Na voljo je več možnosti za vnos cilja z glasovnim upravljanjem, vgrajenim v vaš multimedijijski sistem.

**Opomba:** da boste lahko izkoristili vse funkcije, morate aktivirati svoj račun Google in imeti shranjene naslove. Za več informacij glejte razdelek 'Uporabniške nastavitve' ➔ **110**.

Če želite zagnati glasovno upravljanje, povezano z navigacijo, vklopite glasovno upravljanje, nato pa po pisku izgovorite ukaz v skladu z naslednjimi temami:

- »Zanimivosti«;
- »Destinacija«;
- "Dom";
- "Delo";
- »Informacije o poti«;
- "Vodenje";

# UPORABA PREPOZNAVANJA GOVORA

- ...

## »Zanimivosti«

Iskanje POI (točka zanimanja) s pomočjo glasovnega upravljanja.

Primeri:

- "Pojdi v pekarno";
- "Pelji me na lokacijo Paris";
- "Pelji me k Eifflovedemu stolpu";
- ...

## »Destinacija«

Z uporabo glasovnega upravljanja vnesite celoten naslov.

Primeri:

- "Pojdi na 7 rue de la Joie, Paris";
- "Pelji me v Paris";
- "Pojdi na Montmartre, Paris";
- ...

**Opomba:** primere je mogoče prilagoditi glede na državo in jezik.

## "Dom" in "Služba"

Če želite z glasovnim upravljanjem priti do doma ali službe.

Primeri:

- "Pojdi domov";
- "Pelji me domov";
- "Pelji me v službo";
- ...

**Opomba:** če želite uporabljati glasovno funkcijo "Pojdi domov" ali "Pojdi v službo", morate najprej

vnesti račun Google in shraniti naslov.

## »Informacije o poti«

Če želite biti obveščeni o poteku poti z glasovnim upravljanjem.

Primeri:

- "Kakšen je moj potek poti?";
- "Kakšen je čas prihoda?";
- "Kolikšna je preostala razdalja?";
- ...

## "Vodenje"

Posredovanje z glasovnim upravljanjem pri trenutnem vodenju po poti.

Primeri:

- »Vkllop/izklop glasovnega vodenja«;
- "Izogibaj se cestam s cestnino";
- "Preklic načrta poti";
- ...

## Ukaz za »zvok« z glasovnim prepoznavanjem

Z glasovnim ukazom, vključenim v multimedijski sistem, lahko vklopite glasbo ali radio.

Če želite zagnati glasovni ukaz,

povezan s "Avdio" , aktivirajte glasovno upravljanje, nato pa po pisku izgovorite ukaz v skladu z naslednjimi temami:

- "Vir zvoka";
- « Radio »;
- "Glasba";
- "Ukazi za predvajanje";
- ...

## "Vir zvoka"

Vir zvoka lahko spremenite.

Primer:

- "Predvajaj radio";
- "Zaženi aplikacijo za pretakanje glasbe";
- ...

## « Radio »

Izberete lahko radijsko postajo.

Primer:

- "Predvajaj Jazz radio";
- "Predvajaj 91.8";
- ...

## "Glasba"

Glasbo (zvočni posnetek, sezname predvajanja itd.) lahko zaženete samo za pretočno predvajanje glasbe.

Primer:

- "Poslušaj <ime izvajalca>, z <ime zelene aplikacije>";
- "Poslušaj <naslov pesmi>, z <ime zelene aplikacije>";
- "Poslušaj <ime albuma>, z <ime zelene aplikacije>";

# UPORABA PREPOZNAVANJA GOVORA

1

- "Predvajaj <ime seznama predvajanja>, z <ime zelene aplikacije>";

- ...

**Opomba:** nekatere aplikacije za pretakanje glasbe zahtevajo spremljevalni račun s katerim se lahko povežejo.

## "Ukazi za predvajanje"

Trenutnemu seznamu predvajanja lahko ukažete.

Primer:

- "Predvajanje";
- "Pavza";
- "Naslednji";
- "Prejšnji".

**Opomba:** ukazi se lahko razlikujejo ali pa niso na voljo, odvisno od uporabljene aplikacije.

## Ukaz za »telefon« z glasovnim prepoznavanjem

Z glasovnim upravljanjem, vgrajenim v multimedijski sistem, je mogoče poklicati številko ali stik.

Če želite zagnati glasovni ukaz,

povezan s "Telefon" , aktivirajte glasovno upravljanje, nato pa po pisku izgovorite ukaz v skladu z naslednjimi temami:

- "Kličiči";

- "Vnesi številko";
- "Zgodovina klicev";
- « SMS »;

- ...

## Opomba:

- v telefonu morate aktivirati izmenjavo podatkov; za več informacij glejte razdelek "Aktiviranje storitev" → 11;
- v nastavitvah Google morate vklopiti pooblastilo za prilagojene rezultate. Za več informacij glejte razdelek "Nastavitve sistema" → 114.

## "Kličiči" in "Vnesi številko"

Kličete lahko stik iz vašega imenika ali pokličete telefonsko številko.

Primeri:

- "Kličiči Grégory";
- "Kličiči Grégory na domačo številko";
- »Kličiči moj telefonski predak«;
- "Vnesi številko 06 77 07...";
- "Vnesi številko 06 77 07...";
- ...

## "Zgodovina klicev"

Ogledate si lahko zgodovino klicev v telefonu.

Primer:

- "Zgodovina klicev";
- "Prikaži klice";
- "Zadnji kličiči";

- ...

## « SMS »

Lahko narekujete in pošljete SMS ali zahtevate branje SMS.

Primer:

- "Pošlji Fabien 'Dobiva se pozneje za ...'";
- "Preberi SMS";
- »Odgovorite na SMS«;
- ...

## Opomba:

- aktivirate morate skupno rabo podatkov, da lahko multimedijski sistem prebere SMS; za več informacij glejte razdelek "Aktiviranje storitev" → 11;
- v nastavitvah Google morate vklopiti pooblastilo za prilagojene rezultate. Za več informacij glejte razdelek "Nastavitve sistema" → 114;
- multimedijski sistem lahko prebere samo SMS prejete med vožnjo.

## Ukaz "Funkcije vozila" z prepoznavanjem glasu

Nekatere funkcije vozila lahko aktivirate z glasovnim upravljanjem, vgrajenim v vaš multimedijski sistem.

Če želite zagnati glasovni ukaz, povezan s sistemom »Vozilo«, akti-

## UPORABA PREPOZNAVANJA GOVORA

virajte glasovni ukaz in potem, ko zaslišite zvočno potrditev, izgovorite ukaz glede na eno od naslednjih tem:

- »Razdalja«;
- "Nivo ogrevanja";
- ...

### "Razdalja"

Lahko dobite določene informacije v zvezi z življenjsko dobo baterije vašega vozila.

Primer:

- "Lahko grem na Dunkerque";
- "Kakšen je doseg moje baterije?";
- ...

### »Nivo ogrevanja«

Vključite lahko nekatere funkcije, povezane s stopnjo ogrevanja.

Primer:

- "Vkljopi ventilacijo na noge";
- "Vkljopi ogrevanje volana";
- "Povečaj ogrevanje sovoznikovega sedeža";
- "Sinhroniziraj temperaturo";
- "Znižaj temperaturo";
- "Nastavi temperaturo na 21 stopinj";
- ...

## Ukaz "Povezana storitev" s prepoznavanjem glasu

Storitvi, povezani z glasovnim upravljanjem, vgrajeni v vaš multimedijski sistem, lahko postavite določena vprašanja.

Če želite zagnati glasovni ukaz, povezan s »povezanimi storitvami«, aktivirajte glasovno upravljanje, nato pa po pisku izgovorite ukaz v skladu z naslednjimi temi:

- "Vreme";
- "Novice";
- "Šport";
- "Dogodki";
- ...

Primer:

- "Kakšno je vreme v mestu Paris?";
- "Kaj je danes novega?" ;
- "Kakšen je rezultat tekme Paris - Marseille? " ;
- ...

## Uporaba prepoznavanja glasu s podvajanjem pametnega telefona

Glavne funkcije, ki jih nadzoruje glasovno upravljanje vašega pametnega telefona

Ko je pametni telefon povezan z multimedijским sistemom prek podvajanja pametnega telefona, lahko z glasovnimi ukazi dostopate do domen in aplikacij, ki so na voljo na pametnem telefonu.

Za več informacij o podvajanju pametnega telefona, glejte "Android Auto™, CarPlay™", razdelek ➔ 73.

Z nekaterimi glasovnimi ukazi lahko dostopate do naslednjih funkcij pametnega telefona:

- Navigacija ;
- Glasba;
- Telefon ;
- ...

**Opomba:** če želite uporabiti funkcijo glasovnega prepoznavanja v pametnem telefonu prek multimedijskega sistema, se prepričajte, da se nahajate v območju z omrežno pokritostjo.

# UPORABA PREPOZNAVANJA GOVORA

1

## Ukaz za podvajanje pametnega telefona z glasovnim prepoznavanjem



Ko uporabljate prepoznavanje glasu s podvajanjem pametnega telefona, uporabljate internetno povezavo telefona, ki je lahko predmet stroškov in omejitev, ki jih naloži vaš mobilni operater.

Za uporabo sistema za glasovno prepoznavanje v vašem pametnem telefonu prek multimedijskega sistema morate:

- zagotoviti, da ima pametni telefon funkcijo glasovnega prepoznavanja, ki je združljiva z multimedijskim sistemom;
- povezati svoj pametni telefon z multimedijskim sistemom s podvajanjem pametnega telefona.

Če želite več informacij, glejte razdelek "Priklop, odklop telefona"

➔ 59 in "Android Auto™, CarPlay™"

➔ 73.

## Glasovni nadzor



Glasovni ukaz podvajanja pametnega telefona lahko uporabljate brez uporabe zaslona z dolgim pritiskom gumba **1**; nato se oglasi potrditev in se prikaže na zaslonu.

## Aktiviranje

Če želite vključiti sistem za glasovno prepoznavanje:

- pritisnite in pridržite gumb za prepoznavanje glasu **1** v vašem vozilu;

- v sistemu "Podvajanje" 



pritisnite glasovno upravlja-

nje, v povezavi z uporabljenimi aplikacijami;

**Opomba:** ko uporabljate glasovno prepoznavanje, vedno počakajte zvočni signal za potrditev, preden govorite.

Če želite zagnati glasovno upravljanje, povezano z aplikacijami, združljivimi s prepoznavanjem glasu, vklopite glasovni upravljanje in po zvočnem signalu izgovorite svojo zahtevo.

Uporaba telefonske aplikacije prek podvajanja pametnega telefona z glasovnim upravljanjem.

Primer:

- "Kliči José";
- »Pokličite pisarno«;
- ...

Uporaba navigacijske aplikacije za podvajanje pametnega telefona z uporabo glasovnega upravljanja.

Primer:

- "Pojdi na naslov Champs-Élysées v mestu Paris";
- "Pojdi domov";
- ...

**Opomba:** ukazi, ki se uporabljajo za prepoznavanje glasu, so odvisni od aplikacije na podvojenem pametnem telefonu.

# KARTICA

## Zemljevid



Iz varnostnih razlogov vam svetujemo, da vse te nastavitve opravite, ko vozilo stoji.

### Prikaz zemljevida

Pritisnite sistem "Navigacija"  1, da dostopite do zemljevida.

Do zemljevida lahko dostopite tudi

v sistemu "Aplikacije" , nato pa "Maps".

Zemljevid vam sporoča vaš trenutni položaj in različne informacije, ki ste jih nastavili (prikaz POI, točke zanimanja, prometne informacije itd.).

Če se želite pomikati po zemljevidu za navigacijo, ga premakajte v željeni smeri po zaslonu.

Pritisnite »Ponovno centriranje«, da se vrnete na trenutni položaj vozila.

### Opomba:

- "Maps" je privzeta navigacijska aplikacija. Druge aplikacije so morda na voljo za prenos iz "Google Play Store", do katerega lahko do-

stopite iz "Aplikacije" .

- zemljevid se samodejno posodobi, brez kakršnih koli ukrepov z vaše strani.

### "Zemljevid" zaslon brez poti v teku

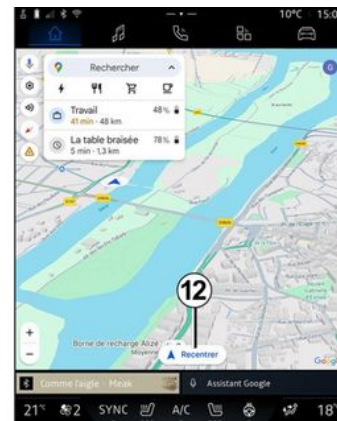

1. Sistem "Navigacija" .

2. Glasovni ukaz za upravljanje navigacijskega sistema "Google pomočnik".

3. Nastavitve navigacije.

4. Nastavitve glasovnega vodenja: "Deaktivirano", "Samo opozorila" ali "Ponovno aktivirano".

5. Način pogleda za prikaz kot "Sever na vrhu" (2D/sever), "Uporabniški pogled" (2,5D) ali "Pregled".

6. Prijavite prometno nesrečo.

7. Povečajte zemljevid s pritiskom na gumb za povečanje/pomanjšanje zemljevida »+«/»-«.

## KARTICA

**Opomba:** lahko tudi povečate ali pomanjšate tako, da razširite ali zožite razmik med prstoma na zaslonu.

**8.** Vaš trenutni položaj.

**9.** Ime ulice na kateri ste. Pritisnite za dostop do dodatnih funkcij.

**10.** Kartica.

**11.** Vrstica za iskanje ciljev.

**12.** Zemljevid po raziskovanju ponovno centrirajte.

"Zemljevid" zaslon s potjo v teku



**12.** Zemljevid po raziskovanju ponovno centrirajte.

**13.** Vozni pas in smer, ki jima morate slediti, da nadaljujete po vaši izračunani poti.

**14.** Podatki o potovanju, kot so čas prihoda, podatki o prometu in preostala razdalja do naslednje etape ali končnega cilja (odvisno od konfiguracije), ocenjen odstotek napolnjenosti baterije na cilju itd.

**15.** "Ustavitev navigacije".

**16.** "Izberi drugo pot".

**17.** »Iskanje po potik«.

**18.** "Pregled poti".

**19.** Pot, na kateri je poraba najnižja.

Prikaz navigacije na instrumentni plošči



# KARTICA

A



B



Odvisno od pogleda, izbranega prek upravljalne enote na volanu »VIEW" 20«, sta na instrumentni

plošči dve vrsti navigacijskega zaslona:

- navigacijski prikaz je na drugih zaslonih **A** zmanjšan;
- celozaslonski prikaz navigacije na namenskem zaslonu **B**.

Na zaslonu instrumentne plošče lahko prikazete navigacijske informacije v dveh načinih pogleda:

- klasičen pogled **A**. Informacije so prikazane v zgornjem delu zaslona instrumentne plošče **C**;
- celozaslonski pogled **B**.

**Opomba:** prikaz navigacije na zaslonu instrumentne plošče je na voljo samo z navigacijo multimedijskega sistema "Google Maps".

Odvisno od opreme se lahko na zaslonu instrumentne plošče prikaže navigacija s podvajanjem "Android Auto™".

Za več informacij o nastavitvah prikazovalnika instrumentne plošče preberite uporabniški priročnik za vozilo.

## Nastavitve glasu za vodenje



Za nastavev glasovnega vodenja pritisnite **4**, da izberete eno od naslednjih možnosti:

- »Deaktivirano« **21**;
- »Samo opozorila« **22**;
- »Ponovno aktivirano« **23**.

**Opomba:** če izberete funkcijo "Izključeno", se navodila glasovnega vodenja ne bodo predvajala prek multimedijskega sistema.

2

# KARTICA

## Način prikaza

2



Pogled zemljevida lahko spremeni-  
te s pritiskom gumba 5.

### "Pogled s severom na vrhu" (2D/sever) 24

Zemljevid prikaže vaš trenutni po-  
ložaj in je usmerjen na Sever.

### "Uporabniški pogled" (2,5D) 25



Zemljevid prikaže vaš trenutni po-  
ložaj v obliki zemljevida 3D.

Samodejno se usmeri v smer poto-  
vanja.

Če želite spremeniti naklon reliefa  
zemljevida, podrsajte z dvema pr-  
stoma po zaslonu od spodaj nav-  
zgor ali od zgoraj navzdol.

### "Pregled" 26



Na zemljevidu je prikazan vaš tre-  
nutni položaj, obrnjen proti severu,  
ter pregled porekajoče poti.

**Opomba:** ta pogled je na voljo samo,  
ko pot poteka.

## Vodenje

Vodenje se vklopi po izračunu poti.  
Multimedijski sistem vas vodi skozi  
celotno pot in vas pri vsakem križi-  
šču obvesti o smeri, ki ji morate  
slediti na posamezni etapi poti.

### Faza 1: priprava

Multimedijski sistem vas z glasov-  
nim ukazom navigacijskega siste-

## KARTICA

ma opozori, da boste kmalu morali izvesti manever.

### Faza 2: opozorilo

Multimedijski sistem vam sporoči manever, ki ga je treba izvesti.

Npr. "Čez 400 metrov pojdite na naslednji izvoz".

### Faza 3: manevriranje

Multimedijski sistem sporoči, kateri manever je treba izvesti.

Npr. "V naslednjem odcepu zavijte desno".

**Opomba:** če priporočil za vožnjo ne upoštevate ali zapustite izračunano pot, multimedijski sistem samodejno ponovno izračuna novo pot.

## "Pregled poti"



Ta funkcija se uporablja za ogled za podrobnosti o trenutni poti.

V ikoni »Pregled poti« **18** si lahko ogledate:

- podrobnosti trenutne poti;
- izhodišče in cilj ter različne predlagane poti;
- različne stopnje, razdalje in trajanja za vsako stopnjo;
- ...

## Prijavite prometno nesrečo



Z ikono "Prijava" **6** lahko kadar koli prijavite prometno nesrečo v bližini vaše lokacije **8** in o tem obvestite druge uporabnike navigacije. Izberite vrsto nevarnosti na seznamu **D**:

- nesreča;
- Nastanek prometnega zastoja
- delo na cesti;
- zaprt pas;
- ...

# VNOS DESTINACIJE

## Vnos destinacije

2



### Previdnostni ukrepi glede navigacije

Uporaba navigacijskega sistema nikakor ne pomeni, da vozniku ni treba voziti odgovorno in previdno.



Iz varnostnih razlogov vam svetujemo, da vse te nastavitve opravite, ko vozilo stoji.



Nekatere funkcije so na voljo le, ko vozilo miruje.

V sistemu "Navigacija"  1 pritisnite vrstico za iskanje cilja 2.

## Uporaba glasovnega prepoznavanja za vnos naslova

Aktivirajte glasovni ukaz, nato navedite ime mesta, številko in/ali ime ulice ter ciljno območje.

Za več informacij glede poglavje "Uporaba glasovnega prepoznavanja" → 23.

**Opomba:** če želite izkoristiti vse navigacijske funkcije, se povežite s svojim računom Google.



V vrstici za iskanje cilja 2 lahko dostopate do:

- nedavni cilji;
- kategorije (POI: točke zanimanja);

- shranjeni naslovi (dom, služba, priljubljeni itd.).

**Opomba:** za uporabo funkcije spletnega iskanja cilja je potrebna aktivacija skupne rabe lokacije in podatkov. Glejte razdelek "Aktiviranje storitev" → 11.

## cilja "Dom" in "Služba"

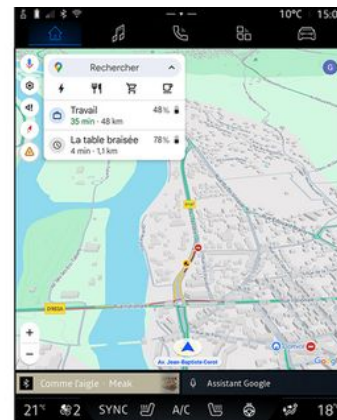

V iskalski vrstici lahko zaženete vodenje do lokacije »Dom« ali »Služba«.

Ko prvič izberete "Dom" ali "Služba", vas sistem pozove k registraciji naslova.

**Opomba:** multimedijijski sistem lahko shrani le en »domači« in en »službeni« naslov.

# VNOS DESTINACIJE

## Iskanje naslova

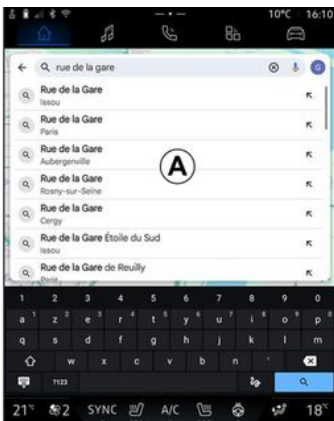

V iskalni vrstico **2** lahko vnesete polni ali delni naslov (država, mesto, poštna številka, ulica, hišna številka, križišče itn.).

Ko začnete vnašati črke, sistem predlaga podobna imena ulic. Lahko:

- pritisnete ime ulice, ki se prikaže na zaslonu, da potrdite svojo izbiro;
- preiščite seznam predlaganih ulic **A** za dostop do celotnega seznama, ki se ujema z vašim iskanjem.

## Iskanje cilja



V vrstici za sikanje cilja **2** lahko dostopate do zavihkov za naslednje različne vrste ciljev:

- »Nedavno« **3**;
- »Kategorije« **4**;
- »Shrani« **5**.

## Nedavni cilji 3



V iskalni vrstici izberite zavihkek "Nedavno", da odprete seznam nedavno uporabljenih ciljev. Ti se samodejno shranijo iz multimedijskega sistema in iz naprav, povezanih z vašim računalom »Google«.

Za začetek vodenja izberite cilj.

2

# VNOS DESTINACIJE

## Cilji po kategorijah 4

2

4

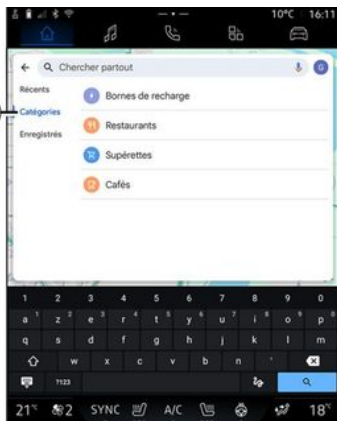

V iskalni vrstici izberite zavihek "Kategorije", da odprete seznam kategorij (zanimivosti) POI:

- "Polnilne postaje";
- "Restavracije";
- "Trgovine z mešanim blagom";
- "Kavarne".

Točka zanimanja POI je storitev, ustanova ali turistična znamenitost v bližini določenega kraja (izhodišče, cilj, na poti itd.).



Po izbiri kategorije bo multimedij-ski sistem ponudil seznam POI v **B** in na zemljevidu. Lahko:

- pritisnete POI, prikazano na **B**, da potrdite svojo izbiro;
- preiščite seznam **B** iz POI, ki je prikazan, da lahko dostopate do celotnega seznama, ki ustreza vašemu iskanju.

**Opomba:** seznam POI sproti posodablja "Google Maps".

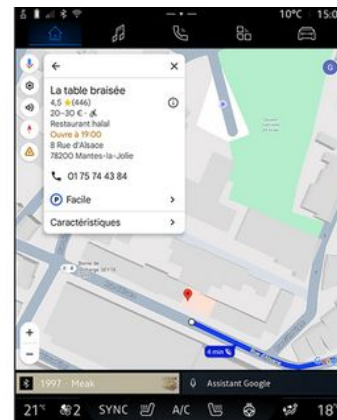

Po izbiri POI multimedij-ski sistem prikaže naslednje informacije (če so na voljo):

- naslov, delovni čas, mnenja itd.;
- telefonska številka;
- čas prihoda, razdalja;
- pregled poti;
- ...

## VNOS DESTINACIJE



Iščete lahko tudi POI medtem ko pot že teče.

**Opomba:** iskanje POI je odvisno od vašega položaja, ko je podana zahteva. Če iščete drugo geografsko območje, vnesite želeno lokacijo.

Po iskanju in izbiri POI, multimedijski sistem prikaže informacije (če so na voljo) in njihovo lokacijo po poti.

Za prikaz poti v teku pritisnite 7.

Če želite dodati postanek v POI na poti, ki je v teku, pritisnite 6.

### "Shrani" 5

Do shranjenih mest lahko dostopate:

- "Z besedilom";
- "Priljubljene";
- "Shranjeno";
- "Obiskati v prihodnosti";
- "Stiki".

**Opomba:** shranjene lokacije se sinhronizirajo z vašim računom Google tudi če se uporabljajo v drugih napravah, povezanih z vašim računom.

### "Iskanje po zemljevidu"



Če želite raziskati zemljevid, ga premikajte tako, da s prstom pritisnete del zaslona in ga povlečete.

Za povečavo/pomanjšanje zemljevida pritisnite gumbe 9 ali razširite/zožite razmik med prstoma na zaslonu.

Če želite ponovno centrirati zemljevid, pritisnite na gumb »Ponovno centriranje« 8.

### Vnos cilja med potekom poti



Ko pot poteka, lahko dostopate do naslednjih funkcij:

- »Izberi drugo pot« 12;
- »Iskanje po poti« 10;
- »Nastavitve navigacije« 13;
- "Ustravi navigacijo" 14;

## VNOS DESTINACIJE

- »Pregled poti« 11;

- ...

### 2 Izberi drugo pot« 12

Za ogled drugih poti, ki jih predlaga multimedijski sistem, pritisnite 12.

### »Iskanje po poti« 10

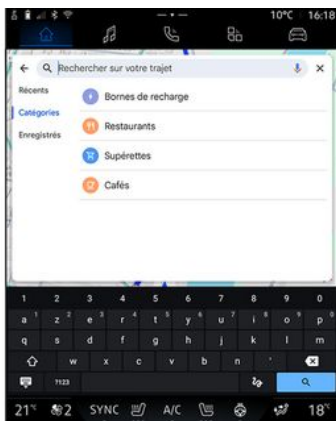

Ta funkcija vam omogoča iskanje in/ali dodajanje ene ali več etap vaši poti v teku. Dodate lahko:

- iskanje z glasovnim prepoznavanjem;
- "Polnilne postaje";
- "Restavracije";
- "Trgovine z mešanim blagom";
- "Kavarne".

### »Nastavitve« 13

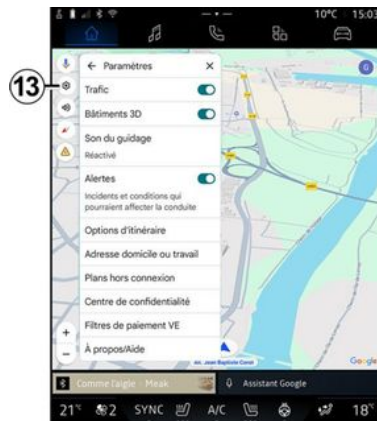

Uporabite ta meni, če želite dostopati do naslednjih nastavitv navigacijskega sistema:

- "Promet";
- "stavbe 3D";
- "Zvok vodenja";
- "Opozorila";
- "Možnosti poti";
- »Spremeni naslov doma ali službe« (če je že shranjen);
- "Zemljevidi brez povezave";
- "Center za zaupnost";
- "Filtri za plačila EV";
- »Vizitka/pomoč«.

Za dodatne informacije o "Nastavitvah" preglejte razdelek "Nastavitvah".

vitve navigacijskega sistema" → 42.

### "Ustavi navigacijo" 14



To funkcijo uporabite, če želite preklicati trenutno pot. Pritisnite 14, da ustavite trenutno navigacijo.

# VNOS DESTINACIJE

## »Pregled poti« 11



Iz predogleda poti **11** si lahko ogledate potekajočo pot, kakor tudi druge alternativne poti.

S pritiskom na eno od poti si lahko ogledate potovanje ter njegovo razdaljo in trajanje.

## Sistem "Navigacija" za električno vozilo

Konfiguracija multimedijskega sistema je odvisna od motorja vašega električnega vozila (npr. "polnilna postaja")

Prikazani so dodatni meniji in različne nastavitve.

## Opomba:

- za prikaz razpoložljivih polnilnih priključkov morate aktivirati storitve. Glejte razdelek "Aktiviranje storitev" → **11**;
- Če želite izkoristiti vse navigacijske funkcije, vnesite podatke o svojem vozilu (npr. vrsto polnilne vtičnice) tako, da se povežete s svojim računalnikom. Google.

## Nastavitve polnilnega terminala

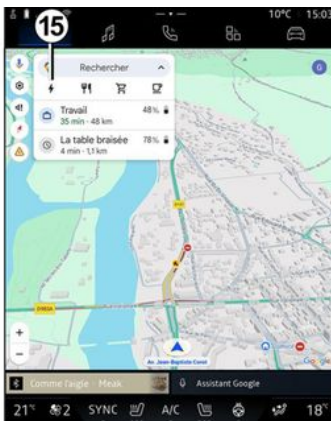

V nastavitvah polnilnega terminala **15** lahko nastavite filtre na **16**, da omogočite, da navigacijski zaslon prikaže samo polnilne terminale, ki izpolnjujejo merila, kot so:

- hitrosti polnjenja (npr. 150 KW ali hitreje);
- vrste združljivih vtičnic (npr. CCS tipa 2 itd.);
- razpoložljiva plačilna omrežja (npr. Mobilize Charge Pass itd.).

Za vklop/izklop filtrov pritisnite:

- hitrosti polnjenja **17**;
- združljive vtičnice **18**;
- plačilna omrežja **19**;
- čas polnjenja **20**.

## VNOS DESTINACIJE

**Opomba:** če je ikona filtra poudarjena, to pomeni, da je funkcija vključena.

2

### Vnos destinacije



Ko vnesete cilj, vas multimedijiški sistem obvesti, če ga lahko dosežete glede na preostali nivo napoljenosti baterije vašega vozila.

Če je cilj dostopen, je ocenjen odstotek napoljenosti baterije ob dosegu cilja prikazan na **21**.

#### Opomba:

– ko se navigacija začne, se bo predvidena raven napoljenosti baterije ob prihodu med vožnjo stalno posodabljala;

– čas polnjenja je vključen v čas potovanja.

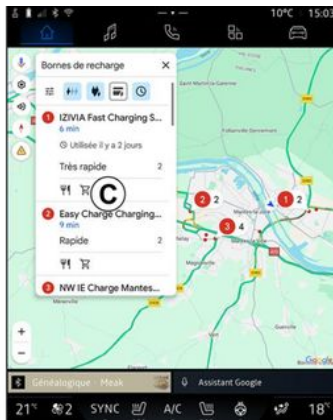

Če je potreben samo en postanek za polnjenje, lahko izberete svojo polnilno postajo.

Če je za doseg cilja potrebno več kot eno polnjenje, multimedijiški sistem samodejno izračuna optimizirano kombinacijo polnilnih postaj, da se skupna dolžina poti skrajša na najmanjšo možno mero.

Na seznamu **C** si lahko ogledate imena javnih polnilnic, kot tudi potovanje in različne lokacije polnilnih postaj na zemljevidu.

**Opomba:** seznam polnilnih postaj se posodablja v realnem času s strani "Google Maps".

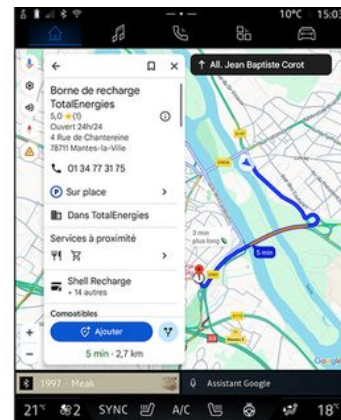

Pritisnite eno od polnilnih postaj, prikazanih v **C** za ogled naslednjih podrobnosti:

- ime, klasifikacija, delovni čas in naslov;
- vrsta in število razpoložljivih vtičnic za napajanje;
- čas, razdalja in preostala raven predvidene napoljenosti baterije ob prihodu;
- način plačila;
- ...

**Opomba:** podatki o razpoložljivosti polnilnih vtičnic, prikazani na zaslonu, se med navigacijo lahko spremenijo.

## VNOS DESTINACIJE

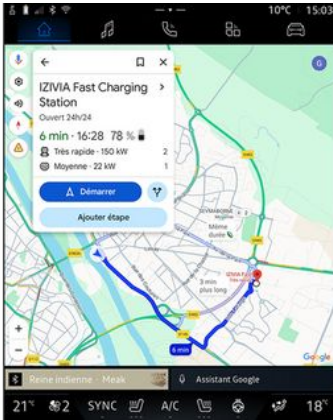

Naro lahko:

- začnete navigacijsko vodenje do postaje;
- pokličete postajo;
- ...

# NASTAVITVE NAVIGACIJE

## Meni "Nastavitve"

2



Iz varnostnih razlogov vam svetujemo, da vse te nastavitve opravite, ko vozilo stoji.



V sistemu "Navigacija" pritisnite ikono "Nastavitve" **1**, da dostopite do nastavitve navigacijskega sistema.



Z ikono »Nastavitve« **1** lahko dostopite do naslednjih nastavitvev:

- »Promet« **2**;
- "stavbe 3D" **3**;
- »Zvok vodenja« **4**;
- "Opozorila" **5**;
- »Možnosti poti« **6**;
- "Domači ali službeni naslov" **7**.
- »Zemljevidi brez povezave« **8**;
- »Center za zaupnost« **9**;
- "Filtri za plačila EV" **10**.
- "Vizitka/pomoč" **11**;
- vklop/izklop funkcije "Promet" **12**;
- vklop/izklop funkcije "3D stavbe" pritisnite **13**;
- vklop/izklop funkcije "Opozorila" **14**.

## »Promet« 2

Ta funkcija vam omogoča, da v realnem času prejmete prometne informacije, kot so:

- prometne informacije in dogodki na vašem območju;
- nesreče, cestna dela ali zapore bližnjih cest;
- ...

Za vklop/izklop funkcije »Promet« pritisnite **12**.

## "stavbe 3D" 3



Stavbe lahko prikazete v 3D, kjer zemljevid to omogoča. Za vklop/izklop funkcije pritisnite **13**.

# NASTAVITVE NAVIGACIJE

## »Zvok vodenja« 4



V tej nastavitvi lahko:

- izklopite zvok »Navigacija« 15;
- izklopite zvok »Navigacija« vendar obdržite samo zvok opozoril o »prometu« 16;
- ponovno vključite zvok glasovnega vodenja 17;
- preizkusite zvok »Navigacija« nastavev glasnosti glasovnega vodenja 18.

## "Opozorila" 5

Ta funkcija vam omogoča prejetje opozoril v zvezi z dogodki in pogoji, ki bi lahko vplivali na vašo vožnjo.

Za vklop/izklop opozoril pritisnite 14.

## »Možnosti poti« 6

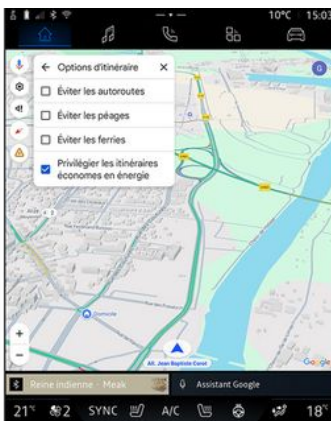

V tej nastavitvi lahko vključite/izključite naslednje možnosti poti:

- "Izogibajte se glavnim cestam";
- "Izogibaj se cestam s cestnino";
- "Izogibajte se trajektom";
- "Prednost dajte energetske učinkovitosti".

## "Domači ali službeni naslov" 7

V tem meniju lahko nastavite domači in službeni naslov.

## »Zemljevid brez povezave« 8



Zemljevid brez povezave omogočajo prenos in shranjevanje zemljevidov v multimedijskem sistemu, tako da jih lahko uporabite, ko greste na mesto, kjer je internetna povezava počasna, do njih ni mogoče dostopati ali ne želite uporabljati internetne povezave.

Seznam zemljevidov brez povezave je na voljo v A.

Če želite dodati zemljevid brez povezave v »Izbira po meri«, pritisnite 19.

# NASTAVITVE NAVIGACIJE

## Izbira po meri



S to funkcijo lahko izberete območje na zemljevidu in informacije, ki jih želite prenesti.

Pomaknite in povečajte zemljevid, da prilagodite izbor, ki ga želite prenesti.

## »Center za zaupnost« 9



V tem meniju lahko nastavite naslednje podatke za nastavno rabo:

- "Deli podatke o vožnji z Google";
- "Zemljevidi brez povezave".

Če želite neposredno odpreti nastavitve lokacije vozila, pritisnite "Dostop do nastavitvev lokacije" 20 v meniju "Zemljevidi brez povezave".

## "Deli podatke o vožnji z Google"



Podatke o vožnji in lokaciji lahko delite z Google. Te je mogoče uporabiti za izboljšanje informacij, ki jih Google, posreduje vam in drugim uporabnikom, kot so navigacija, prometne razmere v realnem času, razpoložljivost "Zemljevidov brez povezave", itd.

Skupna raba je lahko:

- "Izključeno";
- vključeno le "Med podrobno navigacijo";
- "Vedno vključeno".

# NASTAVITVE NAVIGACIJE

## Možnosti za "Zemljevide brez povezave"

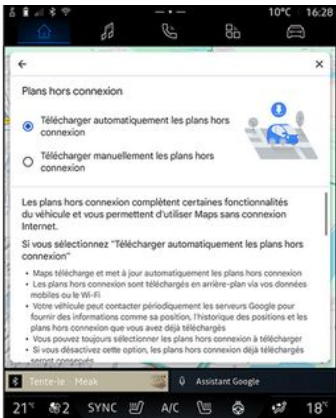

Posodobitev zemljevidov brez povezave lahko prenesete na naslednji način:

- samodejno;
- ali
- ročno.

**Opomba:** za več informacij glejte podrobnosti in navodila, prikazana na multimedijem zaslonu.

## "Filtri za plačila EV" 10

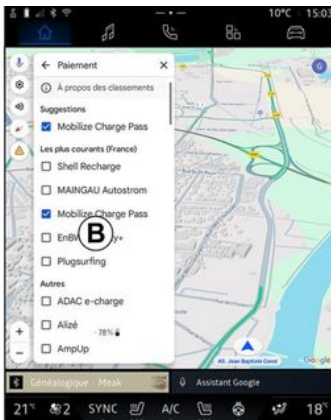

V tem meniju lahko izberete možnosti plačila za polnilne postaje za električna vozila, ki jih želite filtrirati na seznamu **B**.

## »Vizitka/pomoč« 11

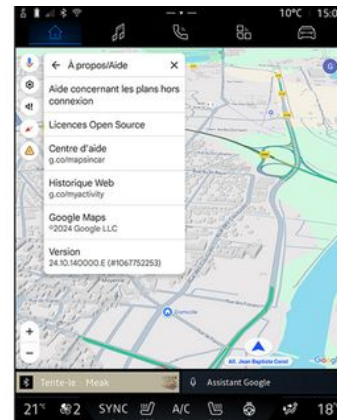

V tem meniju lahko dostopate do informacij in uporabite naslednje elemente:

- »Pomoč pri zemljevidih brez povezave«;
- "Licenca Open Source";
- "Center za pomoč";
- "Spletna zgodovina";
- « Google Maps » ;
- "Različica";
- ...

# VIRI ZVOKA

## Predstavitev



V sistemu "Avidio"  lahko izberete zvočni vir tako, da pritisnete "Viri" 1.

Z gumbom na upravljalni enoti na volanu lahko tudi izberete vir zvoka. Za več informacij preglejte razdelek "Predstavitev upravljalnih gumbov" ➔ 8.

Zvočni viri se lahko razlikujejo med seboj glede na nivo opremljenosti.

Samo zvočni viri, ki so na voljo in preneseni iz aplikacije "Google Play Store" se prikažejo in jih lahko izberete na zaslonu multimedijskega sistema .

## Zaslon "Viri zvoka"



2. vir "Android Auto™".
3. vir "CarPlay™".
4. Vir "Zvok Bluetooth®".
5. vir "Google News".
6. Izhod iz zaslona »Zvočni viri«.
7. vir "Podcasts".
8. vir "Radio".
9. Vir "Aplikacija".
10. Vir "USB" (vhod USB).

### « Android Auto™ »

Uporabite ta vir za poslušanje glasbe iz pametnega telefona, če je opremljen z aplikacijo "Android

Auto™" prek podvajanja pametnega telefona. Za dodatne informacije glejte razdelke "Android Auto™, CarPlay™" ➔ 73 in "Glasba" ➔ 53.

### « CarPlay™ »

Uporabite ta vir za poslušanje glasbe iz pametnega telefona, če je opremljen s storitvijo "CarPlay™" prek podvajanja pametnega telefona. Za več informacij glejte razdelek "Android Auto™, CarPlay™" ➔ 73.

### "Zvok Bluetooth®"

Ta vir lahko uporabite za poslušanje glasbe na vašem pametnem telefonu prek povezave Bluetooth®. Za nadaljnje informacije glejte razdelka "Glasba" ➔ 53 in "Povezovanje/prekinitev povezave telefona" ➔ 59.

### "Aplikacija"

Uporabite ta vir za poslušanje glasbe prek aplikacij za pretakanje glasbe in za dostop do zvočnih aplikacij, prenesenih prek aplikacije "Google Play Store". Za dodatne informacije glejte razdelke "Glasba" ➔ 53 in "Upravljanje aplikacij" ➔ 77.

# VIRI ZVOKA

## « Radio »

Ta vir lahko uporabite za poslušanje radia. Če želite več informacij, glejte poglavje "Poslušanje radia"

➔ 48.

## "USB" (vhod USB)

Uporabite ta vir za poslušanje glasbe iz pogona USB. Za nadaljnje informacije glejte razdelek "Glasba" ➔ 53.

### Opomba:

- sistem ne more prepoznati nekaterih oblik zapisa datotek;
- pogon USB mora biti formatiran v obliki zapisa FAT32 ali NTFS ter imeti vsaj 8 GB in največ 64 GB prostora.

## « Podcasts »

Uporabite ta vir za poslušanje "Podcasts".

## « Google News »

Uporabite ta vir za poslušanje "Google News".

# POSLUŠANJE RADIA



## Predstavitev



Zaradi varnosti vam svetujemo, da vse nastavitve opravite pri zaustavljenem vozilu.



Izberete lahko shranjeno postajo in se glede na izbrani način pomikate med radijskimi postajami po seznamu z uporabo gumba na upravljalni enoti volana. Za več informacij o upravljalnih gumbih na volanu glejte del "Predstavitev upravljalnih gumbov" ➔ 8.

V sistemu "Avdio"  pritisnite gumb 3, da izberete vir "Radio". Do vira "Radio" lahko dostopite tudi v sistemu "Aplikacije" . Z upravljalnimi gumbi na volanu lahko izberete vir zvoka, brskate po postajah in spremenite način izbire ("Seznam", "Priljubljene"). Za



več informacij glejte poglavje "Predstavitev možnosti upravljalnja". ➔ 8.

## Zaslon "Radio"

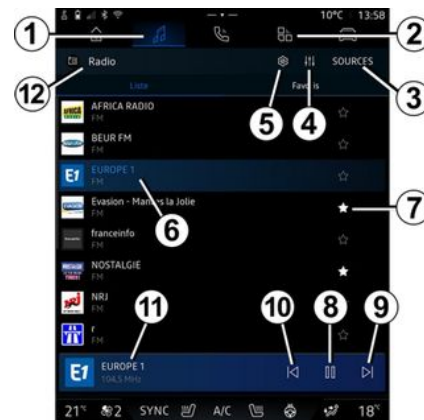

- A.** Zavihek načina »Seznam«.
- B.** Zavihek načina »Priljubljene«.
- C.** Seznam razpoložljivih postaj.
- D.** Območje predvajanja trenutno predvajane radijske postaje in dostop do celozaslonskega prikaza. Pritisnite to območje, da se trenutno predvajana skladba prikaže v celozaslonskem načinu.



1. Dostopite do sistema "Avdio" .
2. Dostopite do sistema "Aplikacije" .
3. Dostopite do zvoka "Viri".
4. Dostopite do "Nastavitve zvoka".
5. Dostopite do "Radio nastavitve".
6. Trenutna radijska postaja.
7. Shranite postajo v »Priljubljene«.
8. Ustavite radio/predvajanje trenutne postaje.

# POSLUŠANJE RADIA

9. Naprej na naslednjo postajo.

10. Nazaj na zadnjo postajo.

11. Ime radijske postaje, ki se trenutno predvaja. Besedilne informacije (izvajalec, pesem itd.).

12. Vrsta »Viri«, ki jo poslušate.

**Opomba:** nekatere informacije so na voljo le na določenih radijskih postajah.

## Celozaslonski prikaz E



Pritisnite to območje za prikaz radijske postaje, ki se trenutno predvaja v območju **D** v celozaslonskem načinu predvajanja.

Če želite zmanjšati celozaslonski prikaz **E**, pritisnite **13**.

Ko vozilo miruje, lahko vklopite možnost "Samodejno drsenje po slikovnem zaslону" s pritiskom na logotip radijske postaje, ki se trenutno predvaja, če to omogoča trenutna postaja DAB.

## Izbira frekvenčnega pasu

Pritisnite gumb **5**, da nastavite naslednje valovne dolžine.

- « FM » :
  - « Alternativna frekvenca (AF) » ;
  - « Regija » .
- "DAB" (digitalna prizemna radiofuzija):
  - « Preklapljanje(DAB ↔ FM) » ;
  - "Slike s samodejnim drsenjem".

## Radijski program

Glede na postajo, ki jo poslušate, si boste lahko ogledali podroben pregled programov, ki se trenutno predvaja, in tistih, ki se bodo predvajali v naslednjih 24 urah.

Pritisnite gumb **15**, da prikažete seznam teh programov.

**Opomba:** ta funkcija je na voljo samo, če je postaja na voljo v izvedenki DAB, odvisno od postaje.

## Iskanje postaje

Radijske postaje lahko iščete v trenutnem radijskem pasu po abecednem vrstnem redu na seznamu: na naslednjo oz. prejšnjo postajo se lahko pomaknete s pritiskom na gumba **14**.

## Radijsko postajo dodajte/odstranite iz »Priljubljene«

V celozaslonskem načinu ali načinu »Seznam« pritisnite gumb **7** da dodate/odstranite trenutno postajo iz »Priljubljene«.

## Način "Seznam" A

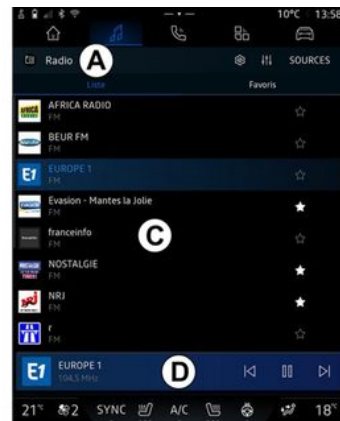

## POSLUŠANJE RADIA

Ta način omogoča iskanje in ogled postaj, ki jih zajema multimedijski sistem in so navedene v abecednem vrstnem redu.

Hitro podrsajte po seznamu **C**, da navedete vse postaje.

Izberite radijsko postajo s seznama in jo poslušate neposredno.

Trenutno predvajana radijska postaja je prikazana v mini predvajalniku **D**. Pritisnite to območje za prikaz trenutnega radia v celozaslonskem načinu.

Če radijske postaje "FM" v frekvenčnem pasu ne uporabljajo sistema RDS ali če je vozilo na območju s slabim radijskim sprejemom, se ime postaje ne prikaže na zaslonu, temveč bo prikazana samo frekvenca.

**Opomba:** nekatere informacije so na voljo le na določenih radijskih postajah.

### Način "Priljubljene" **B**



Ta način vam omogoča, da dostopate do predhodno shranjenih radijskih postaj.

Izberite radijsko postajo s seznama in jo poslušate neposredno.

Trenutno predvajana radijska postaja je prikazana v mini predvajalniku **D**.

### Meni "Radio nastavitve" **5**

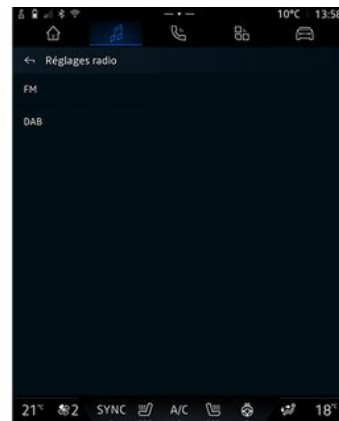

Iz menija »Radio nastavitve« **5** lahko dostopate do naslednjih nastavitev radijskih funkcij:

- "TA/I-Traffic (odvisno od opreme)";
- « FM » ;
- "DAB" (odvisno od opreme in države);
- "i-obvestilo" (odvisno od opreme in države).

#### "TA/I-Traffic" (prometne informacije)

(odvisno od opreme)

Ko je ta funkcija vklopljena, zvočni sistem omogoča poslušanje pro-

# POSLUŠANJE RADIA

metnih informacij (odvisno od države), ki jih oddajajo nekatere radijske postaje FM in DAB.

Izbrati morate frekvenco postaje, ki prenaša prometne informacije. Če poslušate drug vir (USB, Bluetooth®), bo predvajanje samodejno prekinjeno vedno, ko bodo na voljo prometne informacije.

## « FM »

V nastavitvah lahko vklopite ali izklopite naslednje elemente:

- « Alternativna frekvenca (AF) » ;
- « Regija ».

## « Alternativna frekvenca (AF) »

Frekvenca radijske postaje "FM" se lahko spremeni glede na geografski položaj.

Vklopite funkcijo "Alternativna frekvenca (AF)", če želite med menjavo geografskega območja še naprej poslušati isto radijsko postajo. Zvočni sistem bo samodejno sledil spremembam frekvenc brez prekinitev.

**Opomba:** te možnosti ne omogočajo vse radijske postaje.

Slabi pogoji sprejemanja lahko včasih povzročijo nepričakovane in neprijetne spremembe frekvenc.

Samodejno spremljanje spremembe frekvence torej izklopite.

## « Regija »

Ko je način "Regija" vklopljen in se kakovost signala zmanjša, bo radio preklopil na drugo frekvenco, ki deluje kot posrednik za postajo, ki ste jo poslušali pred tem.

## Opomba:

- včasih postaje na istem območju oddajajo različne programe ali uporabljajo različna imena radijskih postaj;

- nekatere radijske postaje oddajajo prek regionalnih frekvenc. V tem primeru:

- če je način »Regija« vklopljen: sistem ne bo preklopil na oddajnik za novo regijo, temveč bo normalno preklapljal med oddajniki iz prvotne regije;
- Če je način "Regija" onemogočen: bo sistem preklopil na oddajnik za novo regijo, tudi če je program oddajanja drugačen.

## « DAB »

(odvisno od opreme in države)

V nastavitvah lahko vklopite ali izklopite naslednje elemente:

- « Preklapljanje(DAB ↔ FM) » ;

- "Prikaz slik s samodejnim drsenjem" (odvisno od opreme).

## « Preklapljanje(DAB ↔ FM) »

Ko je ta funkcija vključena, če je sprejem DAB trenutno predvajane postaje slab, radijski sistem samodejno preklopi na enakovredno FM postajo (če je na voljo).

Zvočni sistem se bo samodejno vrnil na digitalno postajo DAB, takoj ko bo sprejem na voljo.

**Opomba:** ta funkcija je na voljo samo, če to postaja omogoča FM DAB.

## "Slike s samodejnim drsenjem"

Ko je ta funkcija omogočena in trenutna postaja DAB to omogoča, se diapozitivna slika pomika po zaslonu v celozaslonskem načinu predvajanja.

**Opomba:** ta funkcija je na voljo samo v mirujočem vozilu, tako da pritisnete logotip radijske postaje, ki jo predvajate.

## « i-obvestilo »

(odvisno od opreme in države)

Ko je ta funkcija vklopljena, omogoča samodejno poslušanje novic, takoj ko jih predvajajo nekatere radijske postaje "DAB".

## POSLUŠANJE RADIA

Če nato izberete drug vir, bo oddajanje izbrane vrste programa prekinilo branje drugih virov.

V nastavitvah lahko vklopite/izklopite obvestila za naslednje teme:

- « V sili » ;
- « Opozorilo » ;
- « Vreme » ;
- « Novice » ;
- « Dogodek » ;
- « Šport » ;
- « Razno ».

### « Nastavitve zvoka » 4

Z ikono **4** lahko prilagodite nastavitve zvoka.

Za dodatne informacije o razpoložljivih nastavitvah preglejte razdelek "Nastavitve zvoka" ➔ **56**.

## Predstavitev



Iz varnostnih razlogov vam svetujemo, da vse te nastavitve opravite, ko vozilo stoji.



Z gumbom na upravljalni enoti na volanu lahko spremenite vir zvoka.

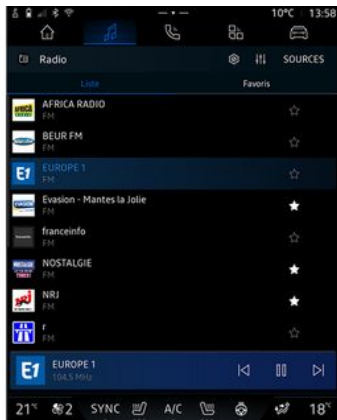

V sistemu "Avdio"  pritisnite "Viri" **1**, da izberete vir glasbe, ki ga želite poslušati.

Z upravljalnimi gumbi na volanu lahko izberete vir zvoka za poslušanje in brskanje po skladbah in mapah. Za več informacij glejte poglavje "Predstavitev možnosti upravljanja". ➔ **8**.

Glasbeni viri se lahko razlikujejo med seboj glede na nivo opremljenosti. Prikazani bodo le viri, ki so na voljo in ki jih lahko nato izberete na multimedijem zaslonu.

### Opomba:

- odvisno od uporabljene aplikacije za pretakanje zvoka se lahko zaslona in kontrolniki spremenijo;
- sistem ne more prepoznati nekaterih oblik zapisa datotek;
- pogon USB mora biti formatiran v obliki zapisa FAT32 ali NTFS ter imeti vsaj 8 GB in največ 64 GB prostora.

## Meni "Viri" **1**

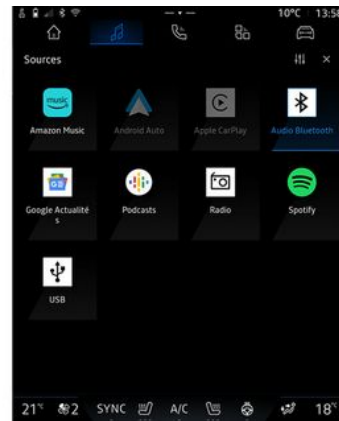

Iz menija »Viri« **1** lahko izberete glasbo iz različnih razpoložljivih virov.

S spodnjega seznama izberite vhodni vir, ki je povezan z multimedijem sistemom:

- « Radio » ;
- "USB" (vrata USB);
- "Bluetooth® avdio";
- « Podcasts » ;
- « CarPlay™ » ;
- « Android Auto™ » ;
- aplikacija za avdio pretočno prenašanje;
- ...

## GLASBA

Glasbeni viri se lahko razlikujejo med seboj glede na nivo opremljenosti.

**Opomba:** Opomba: druge medijske vire je mogoče namestiti prek »Google Play Store« in pojavili se bodo na seznamu razpoložljivih virov. Za več informacij o nameščanju aplikacij glejte razdelek "Upravljanje aplikacij" ➔ 77.

### Način »predvajanja«



**A.** Informacije o zvočnem posnetku, ki se trenutno predvaja (naslov pesmi, ime izvajalca, naslov albuma in slika naslovnice, če je prenesena iz vira).

**2.** Dostopite do sistema "Avdio"



**3.** Dostopite do trenutnega seznama predvajanja;

**4.** Čas trajanja in dolžina predvajanega zvočnega posnetka.

**5.** Aktivirajte/deaktivirajte zvočni posnetek, enkratno ponovitev ali neprekinjeno ponavljanje.

**6.** Predvajajte prejšnjo/naslednjo pesem.

**7.** Začasna prekinitvev/nadaljevanje predvajanja zvočnega posnetka

**8.** Kratak pritisk: vrnitev na začetek trenutnega zvočnega posnetka.

Na kratko ponovno pritisnite (v 3 sekundah po prvem kratkem pritisku): predvajajte prejšnji zvočni posnetek.

**9.** Vkllop/izkllop predvajanja na ključnih zvočnih posnetkov

**10.** Vrstica za prikaz napredka predvajanja trenutnega zvočnega posnetka

**11.** Vrnite se v način seznama z mini predvajalnikom.

**Opomba:**

- glasbo lahko predvajate v celozaslonskem prikazu **A** ali v mini predvajalniku **B**;
- odvisno od telefona in aplikacije za pretakanje glasbe, nekatere funkcije morda ne bodo na voljo.

### »Bluetooth«, »USB« in aplikacija za pretakanje zvoka

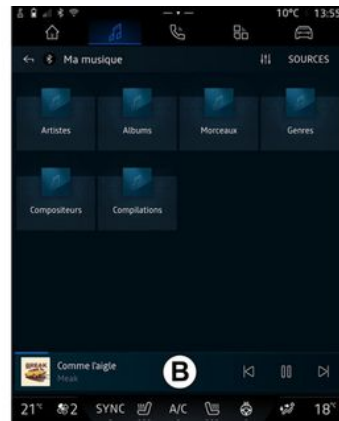

Iz zvočne datoteke »Bluetooth«, vira »USB« ali aplikacije za pretakanje glasbe, lahko dostopate do seznamov predvajanja, razvrščenih po kategorijah:

- « Izvajalci »;
- « Albumi »;
- « Skladbe »;
- « Playlists »;

# GLASBA

- ...

Trenutno predvajana skladba se prikaže v mini predvajalniku **B**. Pritisnite to območje, da se trenutno predvajana skladba prikaže v načinu predvajanja **A**.

## "Iskanje"

(Odvisno od vrste »Viri«)



Če pritisnete ikono za "iskanje" **12** (razpoložljivost je odvisna od vrste

"Viri" v sistemu "Avdio" , lahko poiščete:

- naslov skladbe;
- album;
- izvajalec;
- seznam predvajanja;

- ...

Ime vnesite s tipkovnico.

Takoj ko vnesete prve črke, multi-medijski sistem predlaga povezana imena.

Iz seznama predlogov izberite ime.

## "Nastavitve avdio sistema" **13**

Z ikono **13** lahko prilagodite nastavitve zvoka.

Za dodatne informacije o razpoložljivih nastavitvah preglejte razdelek "Nastavitve zvoka" → **56**.

# NASTAVITVE AVDIO SISTEMA

## Predstavitev



stoji.

Iz varnostnih razlogov vam svetujemo, da vse te nastavitve opravite, ko vozilo

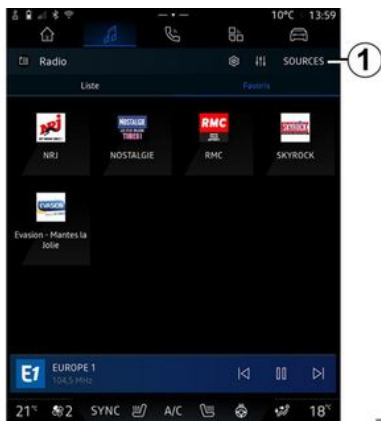

Z ikono **1** lahko prilagodite naslednje nastavitve zvoka:

- « Ambient » ;
- « Zvok ».

## « Ambient »



Iz zavihka **A** lahko izberete enega izmed naslednjih vnaprej določenih glasbenih izenačevalnikov:

- "Vrhunska reprodukcija";
- "Govor";
- "Dinamično";
- "Težko";
- ...

**Opomba:** razpoložljivost glasbenih izenačevalnikov je odvisna od opreme.

## « Zvok »

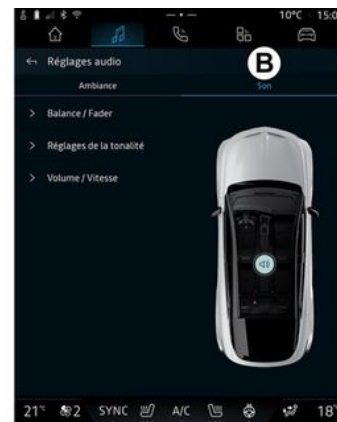

Iz zavihka **B** lahko prilagodite naslednje nastavitve:

- « Normalizirajte glasnost » ;
- « Ravnovesje / upadanje » ;
- « Upravljanje zvoka » ;
- « Glasnost / Hitrost ».

## NASTAVITVE AVDIO SISTEMA

### « Ravnovesje / upadanje »



Ta funkcija omogoča nastavitvev porazdelitve zvoka. Pritisnite »Na sredinik« ali »Spredaj«, da izboljšate porazdelitev zvoka za vse potnike v vozilu ali poskrbite za udobje potnikov v zadnjem delu vozila (utiššan zvok zadaj in zmerna glasnost spredaj).

Ko se dotaknete zaslona ali je izbran način »Ročno«, lahko spremenjate nastavitve tako, da premikate ciljno lokacijo 2.

### « Upravljanje zvoka »

S to funkcijo lahko izenačujete zvok:

- vklopite/izklopite »Subwoofer«;
- « Nizki ton » ;
- « Srednji ton » ;
- « Visoki ton » ;
- ...

Način "Subwoofer" optimizira zvočne elemente da ustvari izjemne zvočne izkušnje v vozilu.

### « Glasnost / Hitrost »

Ta funkcija se uporablja za samodejno prilagajanje ravni glasnosti glede na hitrost vozila. Pritisnite »Glasnost / Hitrost«, nato prilagodite občutljivost ali jo izklopite s pritiskom neposredno na vrstico ravni »Glasnost / Hitrost«.

### « Normalizirajte glasnost »

To funkcijo lahko uporabite za vzdrževanje konstantne glasnosti zvoka od enega do drugega zvočnega vira.

# SEZNANJANJE IN POVEZOVANJE TELEFONA

## Povezava, prekinitve povezave s telefonom





Zaradi varnosti vam svetujemo, da vse nastavitve opravite pri zaustavljenem vozilu.

## Predstavitev

Ta funkcija omogoča, da se telefon seznani z multimedijским sistemom.

Do menija "Seznaitve nove naprave" lahko dostopate tako, da uporabite:

– sistem "Telefon" , pritisnite "Poveži s pomočjo Bluetooth®" (če seznanjeni telefon ni prisoten);

– sistem "Aplikacije" , nato pa "Upravitelj naprav";

– sistem "Vozilo" , "Nastavitve", nato pa "Bluetooth®";

– sistem "Telefon" , pritisnite

ikono "Nastavitve" , nato pa "Upravitelj naprav" (če je telefon že seznanjen);

– sistem "Avdio" , izberite vir "Bluetooth®", nato pa pritisnite "Za povezavo uporabi Bluetooth®" (če seznanjeni telefon ni prisoten);

– centra za obvestila, nato pa ikono "Nastavitve" , nato "Bluetooth®".

**Opomba:** če z multimedijским sistemom ni povezan noben telefon, so nekateri meniji onemogočeni in sistem ponuja povezavo telefona.

Ob seznanitvi telefona multimedij-skemu sistemu omogočite dostop do funkcij telefona. V multimedij-skem sistemu ne bodo shranjene nobene kopije stikov ali osebnih podatkov.

Če želite multimedij-skemu sistemu omogočiti upravljanje telefonov, opremljenih z "dual SIM", konfigurirajte svoj telefon za uporabo pri-vzete SIM. Glejte uporabniški pri-ročnik za vaš telefon.

### Opomba:

– pred seznanjanjem preverite, ali je funkcija Bluetooth® vašega telefona vklopljena in njegovo stanje nastavite na »viden«;

– vozilo mora biti v mirovanju, da se telefon lahko seznani.

## Seznanjanje telefona

Če želite uporabljati sistem za prostoročno telefoniranje, seznanite vaš telefon Bluetooth® z multimedijским sistemom.

Če želite več informacij o vklopu vidnosti telefona, glejte navodila za uporabo telefona.

Vaš telefon lahko zahteva pooblastilo za skupno rabo vaših stikov, dnevnikov klicev, sporočil itd. Sprejmite skupno rabo, če želite dostopati do teh informacij v multimedijским sistemu.

V sistemu "Telefon" , nato "Poveži se s pomočjo Bluetooth®"

ali sistema "Aplikacije" , nato pa "Upravitelj naprav" v multimedij-skem sistemu:

- na zaslonu se prikaže sporočilo za seznanitev vašega telefona s sistemom;
- pritisnite »Seznaitve nove naprave«. Multimedijški sistem poišče telefone v bližini, ki imajo vklopljeno funkcijo Bluetooth® in so »vidni«;
- Izberite svoj telefon s seznama predlogov ali izberite multimedijški sistem v telefonu.

## SEZNANJANJE IN POVEZOVANJE TELEFONA

Na zaslону multimedijskega sistema in na telefonu se prikaže sporočilo, ki vas povabi, da sprejmete zahtevo za seznanjanje, če je predlagana koda med telefonom in multimedijskim sistemom enaka.

Ko je telefon seznanjen z multimedijskim sistemom, lahko izberete storitve, ki jih želite uporabljati prek »Upravitelj naprav«. Za dodatne informacije glejte razdelek "Povezava in prekinitev povezave telefona" ➔ 59.

**Opomba:** telefon je povezan s profilom, uporabljenim pri seznanjanju. Telefon morda ni na voljo v drugih uporabniških profilih.

### Seznanjanje novega telefona



V aplikaciji "Upravitelj naprav" lahko novi telefon povežete z multimedijskim sistemom:

- pritisnite "Bluetooth® (Seznani novo napravo)", nato pa ikono **1** "Seznanitev nove naprave";
- na seznamu predlogov izberite svoj novi telefon in zaključite postopek seznanjanja.

Dodate lahko tudi novi telefon iz

sistema "Vozilo" , "Nastavitve", "Bluetooth®", "Seznanitev nove naprave", nato pa novi telefon izberete na seznamu predlogov in dokončate postopek seznanjanja.

Vaš novi telefon je zdaj seznanjen z multimedijskim sistemom.

Sočasno lahko seznanite do šest telefonov (telefoni, ki se uporabljajo samo prek žične replikacije Android Auto™ ali CarPlay™, so prikazani tudi na "Upravitelj naprav"). Poleg tega priporočamo, da pred seznanjanjem novega telefona ročno prekinete povezavo telefona po svoji izbiri. V nasprotnem primeru bo "Upravitelj naprav" samodejno zamenjal napravo za najstarejšim datumom uporabe.

### Prekinitev seznanjanja telefona

Iz menija »Upravitelj naprav« lahko prekličete povezavo telefona iz multimedijskega sistema:

- pritisnite ikono **2** na telefonu, da prekinete povezavo;
- pritisnite »Da«, da potrdite.

### Priklop, odklop telefona



Zaradi varnosti vam svetujemo, da vse nastavitve opravite pri zaustavljenem vozilu.

## SEZNANJANJE IN POVEZOVANJE TELEFONA



Nekatere posebnosti so na voljo le, ko vozilo miruje.

### Povezovanje telefona

Če želite povezati telefon, ga morate predhodno seznaniti. Za dodatne informacije glejte razdelek "Seznani tev in preklic seznanitve telefona" ➔ 58.

**Opomba:** če na multimedijški sistem ni priključen noben telefon, bodo nekateri meniji deaktivirani.

Ob vzpostavitvi povezave telefona multimedijškemu sistemu omogoči dostop do funkcij telefona. V multimedijškem sistemu ne bodo shranjene nobene kopije stikov ali osebnih podatkov.

Če želite multimedijškemu sistemu omogočiti upravljanje telefonov, opremljenih z "dual SIM", konfigurirajte svoj telefon za uporabo prizvete SIM. Glejte uporabniški priročnik za vaš telefon.

### Samodejni priklop

Ob zagonu multimedijški sistem išče seznanjene telefone z vključeno povezavo Bluetooth® v bližini (do 10 m stran). Sistem samodejno

prikaže podatke povezanega telefona (imenik, glasba itd.).

**Opomba:** ko je vaš telefon samodejno povezan z multimedijškim sistemom, bo prikaz podatkov (imenik, SMS, stiki itd.) omogočen samo, če ste predhodno dovolili skupno rabo podatkov pri seznanjanju telefona z multimedijškim sistemom. Za dodatne informacije glejte razdelek "Seznani tev in preklic seznanitve telefona" ➔ 58.



Če želite več informacij, se obrnite na predstavnika pooblaš čene servisne mreže vozila.

### Ročna povezava

Telefon lahko ročno povežete/prekinete povezavo z multimedijškim sistemom s pomočjo menija "Bluetooth®", do katerega lahko dostopate iz:

- sistem "Vozilo"



, "Nastavitve", nato pa "Bluetooth®";

- centra za obvestila, "Nastavitve"



, nato "Bluetooth®".

V meniju "Bluetooth®" je prikazan seznam seznanjenih telefonov.

Izberite storitev in telefon, ki ga želite povezati, in se prepričajte, da je Bluetooth® vklopljen.

**Opomba:** če med povezavo s telefonom poteka klic, se samodejno prenese na zvočnike vozila.

### Upravljanje podatkov storitev

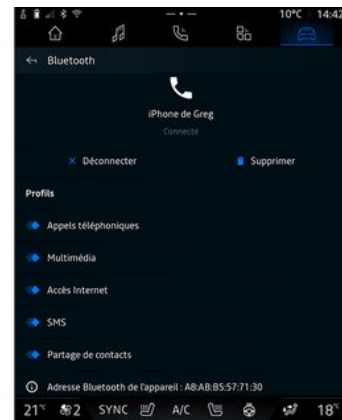

Če želite do telefonskega imenika, glasbe in internetne povezave dostopati neposredno prek multimedijškega sistema, morate dovoliti skupno rabo podatkov storitev iz

## SEZNANJANJE IN POVEZOVANJE TELEFONA

»Profili« pod možnostjo »Seznanjene naprave«, ki so na voljo v meniju »Bluetooth®«. Izberite svoj telefon na seznamu "Seznanjene naprave", nato pa vklopite/izklopite storitve, ki jih želite uporabljati:

- »Telefonski klici«: klicanje in sprejemanje klicev;
- »Multimedijski sistem«: dostop do vaše glasbe;
- "Dostop do interneta": dostop do skupne rabe internetne povezave prek Bluetooth® (glejte razdelek "Sistemske nastavitve" ➔ 114);
- »SMS«: pošljite in prejmite SMS;
- "Skupna raba stikov": dostop do imenika in dnevnika klicev.
- ...

**Opomba:** če je storitev poudarjena, to pomeni, da je vklopljena.



Ko uporabljate storitev »Dostop do interneta«, lahko za pospešitev prenosa podatkov uporabite tudi internetno povezavo telefona prek »Dostopna točka in skupna raba povezave« WIFI (odvisno od stroškov in omejitev, ki jih naloži vaš mobilni operater).

### « Upravitelj naprav »



Upravitelj naprav se uporablja za upravljanje storitev povezanih telefonov. Za upravljanje teh storitev je najbolje uporabiti aplikacijo

"Upravitelj naprav"



V sistemu "Aplikacije" , nato pa "Upravitelj naprav", izberite svoj telefon na seznamu predlogov, nato pa izberite funkcije telefona, ki jih želite aktivirati/deaktivirati:

- « Telefon » 1 ;
- "Glasba" 2 ;
- aplikacija za podvajanje pametnega telefona 3 ;

- preklic seznanitve telefona 4.

**Opomba:**

- če je ikona storitve označena, to pomeni, da je aktivirana;
- nekateri telefoni lahko dovolijo samodejni prenos podatkov.

Do "Upravitelj naprav" lahko dostopite tudi prek ikone "Upravitelj naprav", ki je na voljo v pripomočku "Telefon" v sistemu "Začetna

stran"

### Spreminjanje povezanega telefona

Iz »Upravitelj naprav« izberite storitve, za katere želite vzpostaviti povezavo z drugim telefonom, ki je s sistemom že seznanjen in je na seznamu naprav.

**Opomba:** zamenjava povezanega telefona je mogoča, če ste predhodno seznanili več telefonov.

### Prekinitev povezave telefona

V sistemu "Aplikacije" in nato "Upravitelj naprav" pritisnite označeno ikono storitve telefona, s katero želite prekiniti povezavo:

- « Telefon » 1 ;
- "Glasba" 2 ;

## SEZNANJANJE IN POVEZOVANJE TELEFONA

- aplikacija za podvajanje pametnega telefona **3**.

Povezavo telefona lahko prekinete tudi v meniju "Bluetooth®"; izberite svoj telefon na seznamu "Seznajene naprave" in pritisnite "Prekini povezavo".

**Opomba:** če se povezava prekine v trenutku, ko se pogovarjate po telefonu, se bo pogovor samodejno prenesel v vaš telefon.

4

# UPRAVLJANJE KLICEV

## Telefonski klic

### Sistem "Telefon"

Iz sistema "Telefon" .

**Note:** če želite opraviti klic, mora biti telefon povezan z multimedij-skim sistemom. Za dodatne informacije glejte razdelek "Povezava in prekinitev povezave telefona" → 59.

### Klicanje

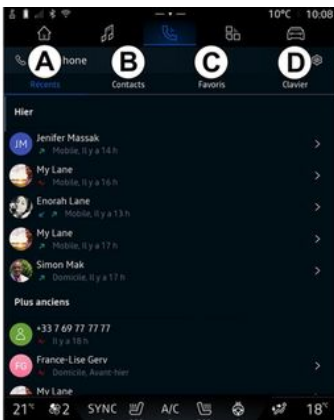

Klic lahko vzpostavite z izborom:

- številko iz dnevnika klicev z dostopom do zavihka »Nedavni klic« **A**;
- stik iz imenika v meniju »Stiki« **B**;
- stik iz priljubljenih v meniju »Priljubljene« **C**;
- tipke na številčnici v meniju »Tipkovnica« **D**.

### Zaslon "Klic v teku"



1. Ime in telefonska številka stika.
2. Trajanje trenutnega klica.
3. Uvrstitev trenutnega klica na čakanje.
4. Prenos klica v telefon.
5. Prekinitev klica.

6. Dostop do številke tipkovnice za vnos številke.

7. Izklopite/vklopite mikrofona.

### Sprejem klica

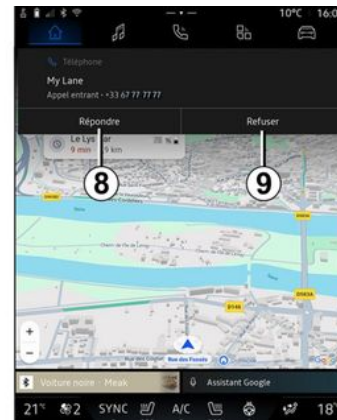

## UPRAVLJANJE KLICEV



Pri vhodnem klicu so na zaslону »Prejeti klic« prikazane naslednje informacije:

- Ime stika (če je številka na seznamu priljubljenih ali v telefonskem imeniku);
- številko klicatelja (če številka ni v telefonskem imeniku);
- »Zasebna številka« (če številke ni mogoče prikazati).

### "Odgovori"

Če želite sprejeti klic, pritisnite upravljajno tipko **10** na volanu ali gumb »Odgovori« **8** na zaslону multimedijskega sistema.

### "Zavrni" klic

Če želite zavrniti dohodni klic, dvakrat pritisnete stikalo na volanu **10**

ali pritisnete gumb "Zavrni" **9** na zaslону multimedijskega sistema. Oseba, ki vas kliče, je preusmerjena v vaš zvočni telefonski predal.

### Med klicem



Med pogovorom lahko:

- prilagodite glasnost s krmilnimi gumbi na volanskem drogu ali z gumbi za glasnost na multimedij-skem zaslону;
- klic lahko končate tako, da pritisnete "Prekinitev klica" **5** ali gumb **10** na volanu;
- dohodni klic uvrstite na čakanje tako, da pritisnete gumb **3**. Če želite nadaljevati klic, znova pritisnete gumb **3**;

- klic prenesite v povezani telefon tako, da pritisnete gumb »Prenos v telefon« **4**;
- odgovorite na drugi klic in preklopite med klici tako, da pritisnete **11**;

### Opomba:

- takoj, ko sprejmete drugi dohodni klic, se prvi klic samodejno uvrsti na čakanje;
- med pogovorom lahko sprejmete drugi klic, ne morete pa vi poklicati druge osebe;
- dostopajte do digitalne tipkovnice s pritiskom na gumb "Tipkovnica" **6**;
- izklopite/vklopite mikrofón s pritiskom na gumb »Izklop zvoka« **7**.

Med klicem lahko preklopite sistem, ne da bi končali klic, ki je v teku.

Pritisnite sistem "Telefon" , da se vrnete.

### Končajte klic

Če želite končati klic v teku, prekinite s pritiskom na upravljajno tipko **10** na volanu ali gumb »Odložite« **5** na zaslону multimedijskega sistema.

# UPRAVLJANJE KLICEV

## Imenik telefona



Zaradi varnosti vam svetujemo, da vse nastavitve opravite pri zaustavljenem vozilu.



Nekatere posebnosti so na voljo le, ko vozilo miruje.

## Meni "Imenik"



V sistemu "Telefon"  pritisnite zavihek "Stiki" **B**, da dostopite do imenika pametnega telefona prek multimedijskega sistema.

Če želite multimedijskemu sistemu omogočiti upravljanje telefonov, opremljenih s funkcijo "dual SIM", konfigurirajte svoj telefon tako, da bo multimedijskemu sistemu omogočil dostop do ustreznega imenika v telefonu.

1. Telefon je povezan.
2. Poiščite stik po imenu ali številki.
3. Podrobne kontaktne informacije.

**Opomba:** na zaslону s podrobnimi stiki lahko zaženete navigacijsko pot do shranjenega naslova, če je bil pravilno vnesen.

4. Seznam stikov v povezanem telefonu.

## Prenos imenika iz telefona

Pri povezovanju telefona se stiki privzeto samodejno sinhronizirajo, če je vklopljena prostoročna povezava. Za dodatne informacije glejte razdelek "Povezava in prekinitve povezave telefona" → 59.

**Opomba:** če želite dostopati do imenika prek multimedijskega sistema, morate dovoliti deljenje po-

datkov v telefonu. Glejte razdelek "Seznanitev in preklic seznanitve telefona" → 58 in navodila za uporabo telefona.

## Stiki »Priljubljene«



Iz sistema "Telefon" , pritisnite zavihek "Priljubljene" **C** za dostop do stikov, ki so v vašem pametnem telefonu shranjeni kot priljubljeni, ali pa jih ročno dodajte s seznama "Stiki" v multimedijskem sistemu.

# UPRAVLJANJE KLICEV

## Dodaj stik »Priljubljene«



Pritisnite »Dodaj priljubljeno« **5**, da dodate stik na seznam »Priljubljene«, nato sledite navodilom, prikazanim na multimedijem zaslonu. Stiku lahko dodate tudi priljubljeno številko tako, da izberete zvezdico **6**.

## Iskanje stikov

Stik lahko poiščete tako, da vnesete njegovo ime ali telefonsko številko.

Pritisnite na povečevalno steklo **2**. Z digitalno tipkovnico, ki se pojavi na zaslonu, vnesite nekaj številke ali črk zelenega stika. Imenika prikaže

seznam stikov, ki se začnejo s prvo vneseno črko.

## Zaupnost

V multimedijem sistemu ne bodo shranjene nobene kopije stikov ali osebnih podatkov.

Zaradi zaupnosti so preneseni imeniki vidni samo, ko je telefon priključen.

## Zgodovina klicev

### Dostopajte do zgodovine »Zadnji klici«

V sistemu "Telefon" , pritisnite zavihek "Nedavno" **A** za dostop do zgodovine klicev.

Zgodovina klicev se prikaže od najnovejšega do najstarejšega.

## Meni »Nedavni klici«



1. Oznaka številke.
2. Ime ali telefonska številka stika.
3. Čas/datum klica.
4. Dostopajte do kontaktnih podatkov.
5. Odhodni klic (zelena puščica navzgor).
6. Dohodni klic (modra puščica navzdol).
7. Neodgovorjeni klic (rdeča puščica).

**Opomba:** pri nekaterih zaslonih multimedijeskega sistema nekatere informacije morda ne bodo na voljo.

# UPRAVLJANJE KLICEV

## Pomikanje v dnevniku klicev

Povlecite zaslon gor ali dol, da se pomikate po seznamu klicev.

## Vzpostavljanje klica iz zgodovine klicev

Pritisnite enega od stikov ali številke za klicanje. Klic se samodejno začne.

## Vnos številke



Zaradi varnosti vam svetujemo, da vse nastavitve opravite pri zaustavljenem vozilu.

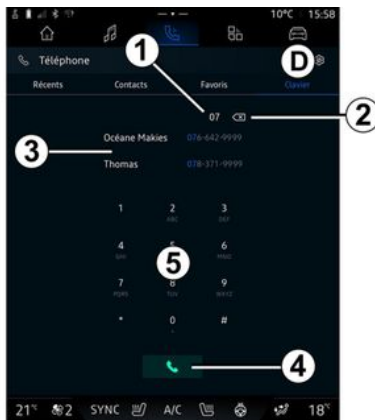

1. Klicana številka.
2. Izbrišite številke.
3. Predlogi stikov.
4. Klic.
5. Digitalna tipkovnica

## Dostop »Tipkovnica«;

V sistemu "Telefon" , pritisnite zavihek "Tipkovnica" **D**.

## Klicanje z vtipkanjem številke

V zavihku "Tipkovnica" **D** vtipkajte številko s pomočjo številčnice **5**, potem pa pritisnite gumb **4** za začetek klica.

Od prvega vnosa dalje multimedij-ski sistem ponuja seznam stikov z enakim zaporedjem številke **3**.

Izberite stik, ki ga želite poklicati, in nato pritisnite gumb **4** za začetek klica.

## Vnos številke z glasovnim upravljanjem

Z glasovnim prepoznavanjem, vgrajenim v multimedij-ski sistem, je mogoče narekovati številko. Da to naredite, zaženite glasovno upravljanje, nato pa po pisku izgovorite:

- "Pokliči" in nato narekujte telefonsko številko, ki jo želite poklicati;
- ali
- "Pokliči" in nato povejte ime stika, ki ga želite poklicati.

Multimedij-ski sistem prikaže številko, ki ste jo navedli, in začne klic.

**Opomba:** če ima vaš stik več telefonskih števil (službena, domača, mobilna itd.), lahko izbirate med njimi. Na primer: "Pokliči - Grégory - domača".

Za več informacij o glasovnih ukazih glejte razdelek "Uporaba glasovnega prepoznavanja" ➔ **23**.

**i** Nekaterne funkcije morda ne bodo delovale, odvisno od znamke in modela vašega telefona.

4



1. Ime/številka pošiljatelja sporočila.
2. Čas prejema;
3. Začetek sporočila.

**Opomba:** predogled sporočil med vožnjo ni dovoljen.

## Dostop do »SMS«.

Iz centra za obvestila **A** lahko prek multimedijskega sistema dostopate do SMS v telefonu.

Vaš telefon mora biti povezan s sistemom za prostoročno telefoniranje. Če želite uporabljati vse funkcije, morate dovoliti prenos sporočil (z nastavitvami telefona, odvisno od modela).

**Opomba:** odvisno od stopnje opreme, multimedijski sistem lahko prebere samo SMS, prejeta sporočila med vožnjo.

## Sprejem SMS

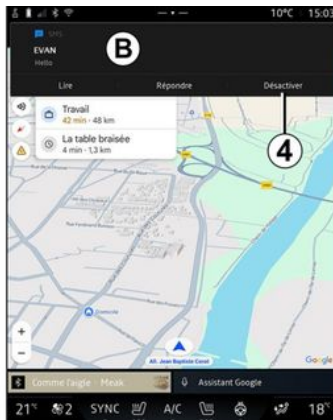

Multimedijski sistem vas opozori, da ste prejeli novo sporočilo SMS prek opozorilnega sporočila v **B**, ki se prikaže v katerem koli odprtem meniju.

Pogovor lahko izklopite in prekinete prejetje obvestil s pritiskom na gumb **4**.

Po seznanjanju in povezavi telefona so nova prejeta sporočila privzeto na voljo v multimedijem sistemu.

### Opomba:

- na voljo bodo le sporočila, ki ste jih prejeli po seznanitvi in med povezavo telefona z multimedijem sistemom;
- če je obvestilo izbrisano ali je pogovor onemogočen, do sporočila v multimedijem sistemu ni več mogoče dostopiti.

# SMS

## Branje SMS

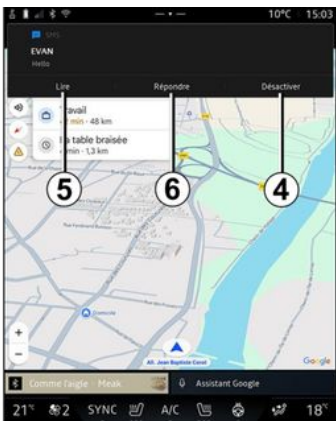

Multimedijski sistem vam omogoča, da vam SMS prebere sintetizator glasu s pritiskom na gumb »Predvajaj« 5 in se nato nanje lahko odzovete.

Pogovor lahko izklopite in prekinite prejemanje obvestil s pritiskom na gumb 4.

Če želite ustaviti branje SMS, recite "Ustavi Hey Google".

## Odziv na SMS

Multimedijski sistem vam omogoča, da se odzovete na SMS samo s prepoznavanjem glasu, in sicer ta-

ko da pritisnete gumb "Odgovori" 6.

Za več informacij o glasovnih ukazih glejte razdelek "Uporaba glasovnega prepoznavanja" → 23.

# NASTAVITVE TELEFONA



Zaradi varnosti vam svetujemo, da vse nastavitve opravite pri zaustavljenem vozilu.



Te funkcije so na voljo le, ko je vozilo zaustavljeno.

## Meni "Nastavitve"

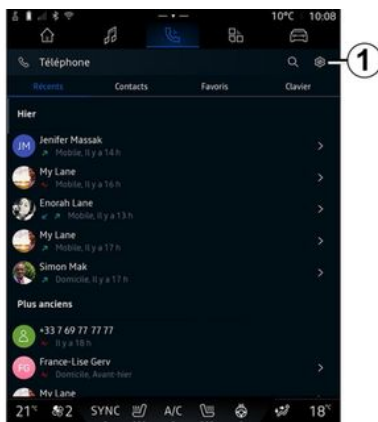

Ko je telefon povezan s sistemom, v sistemu "Telefon"  pritisnite ikono "Nastavitve"  1.

V meniju "Nastavitve" lahko dostopate do naslednjih nastavitvev:

- "Telefon je povezan";
- »Aktivni klik«;
- »Zaupnost«;
- »Začetni zaslon«;
- "Vrstni red seznama stikov";
- « Upravitelj naprav » ;
- "Bluetooth® nastavitve".

## »Začetni zaslon«

S to nastavitvijo lahko izberete za vihek, ki bo prikazan na začetnem zaslonu sistema "Telefon", ko se ta zažene .

- »Nedavno« (privzeto);
- "Stiki";
- « Priljubljene » ;
- « Tipkovnica ».

## "Vrstni red seznama stikov"

To nastavitve lahko uporabite za prikaz stikov po abecednem vrstnem redu, razvrščenih po kategorijah:

- "Ime";

- « Ime ».

**Opomba:** izbira bo začela veljati ob naslednjem ponovnem zagonu multimedijskega sistema.

## "Zvonjenje telefona"



V sistemu "Vozilo"  pritisnite meni "Nastavitve", nato pa "Zvok", da:

- prilagodite glasnost dohodnega klica » 2 ;
- nastavite "glasnost zvonjenja telefona";
- izberete vrsto »melodije zvonjenja telefona« 3.

Za več informacij glejte razdelek "Nastavitve sistema" ➔ 114.

# BREŽIČNI POLNILNIK

## Območje indukcijskega polnjenja

**i** Bistveno je, da ne puščajte nobenih predmetov (USBpogona, SD kartice, kreditne kartice, kartice za zagon, nakita, ključev, kovancev itd.) v območju indukcijskega polnjenja **1** med polnjenjem telefona. Preden postavite telefon v območje indukcijskega polnjenja **1**, iz ovitka telefona odstranite vse magnetne ali kreditne kartice.

**i** Predmeti se na območju indukcijskega polnjenja **1** lahko pregrejejo. Priporočljivo je, da takšne predmete odložite na druga mesta, ki so namenjena shranjevanju (odlagalni predal, odlagalno mesto v senčniku itd.).



Za polnjenje telefona brez kabla uporabite območje indukcijskega polnjenja **1**.

Območje polnjenja je označeno z:

- povezanim simbolom;  
in/ali

- stanje polnjenja je samodejno prikazano na zaslonu, dokler je telefon postavljen v namensko območje.

**Opomba:** odvisno od vozila je območje **1** opremljeno z magnetno napravo, ki je zasnovana tako, da drži vaš pametni telefon na mestu, pod pogojem, da je opremljena z magnetno tehnologijo ali z združljivim (magnetnim) ohišjem. Ta sistem omogoča stabilno pritrditev in

optimizacijo polnjenja vaše naprave.

Lokacija območja polnjenja se lahko razlikuje glede na vozilo. Za več informacij glejte navodila za uporabo vozila.

### Opomba:

- indukcijsko polnjenje se sproži, ko vključite kontakt ali ko je motor vklopljen;
- preverite, ali je telefon združljiv z induktivnim polnjenjem;
- za optimalno polnjenje je priporočeno, da med polnjenjem z vašega telefona odstranite zaščitni ovitek;
- Za optimalno polnjenje mora celotna površina pametnega telefona biti poravnana z največjo površino območja polnjenja in biti postavljena čim bolj sredinsko.

### Postopek polnjenja

Telefon postavite v območje indukcijskega polnjenja **1**. Polnjenje se samodejno zažene in na zaslonu se prikaže napredek polnjenja **2**.

Postopek polnjenja se lahko prekinе, če je v območju indukcijskega polnjenja zaznan predmet **1** ali če se območje indukcijskega polnjenja **1** pregreje. Ko temperatura pade, se bo telefon začel polniti znova.

# BREZZIČNI POLNILNIK

## Napredek polnjenja

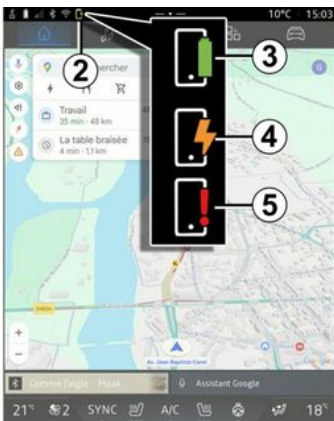

- rumena, ko je polnjenje v teku;
- utripa rumeno, če je v območju indukcijskega polnjenja zaznan kovinski predmet;
- rumena ali zelena izklopljena, skupaj s sporočilom na zaslonu multimedijskega sistema, ko je temperatura polnilnega območja previsoka.

Multimedijski sistem vas obvešča o stanju polnjenja vašega telefona **2**:

- polnjenje je končano **3**;
- polnjenje je v teku **4**;
- v območju polnjenja je bil zaznan predmet/predmet se pregreva/postopek polnjenja je bil prekinjen **5**.

**Opomba:** multimedijski sistem vas obvesti, če se postopek polnjenja telefona prekine.

Glede na opremo vas barva indikatorske lučke, ki se nahaja v bližini območja polnjenja, obvešča tudi o stanju polnjenja:

- zelena, ko je polnjenje končano;

# ANDROID AUTO™ , CARPLAY™

## Podvajanje pametnega telefona

 Ko uporabite aplikacijo "Android Auto™" ali storitev "CarPlay™", uporabljate internetno povezavo pametnega telefona (ob upoštevanju stroškov in omejitvev, ki jih nalaga vaš mobilni operater).

 Aplikacija "Android Auto™" in storitvene funkcije "CarPlay™" se lahko razlikujejo glede na znamko in model vašega pametnega telefona. Za več informacij glejte spletno mesto proizvajalca, če je na voljo.

Android Auto™ 

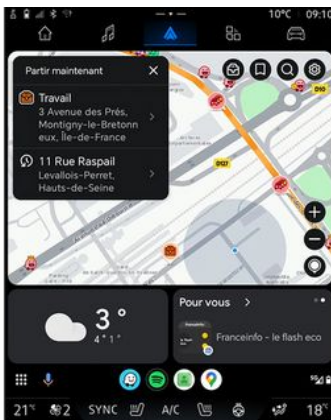

CarPlay™ 

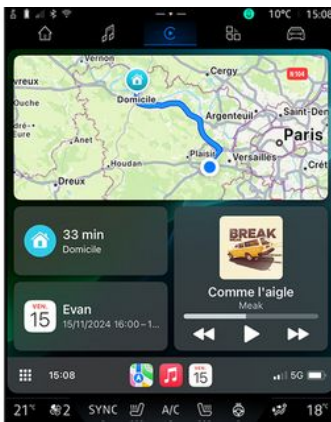

Ta funkcija vam omogoča kopiranje pametnega telefona za uporabo nekaterih njegovih aplikacij in funkcij na zaslonu multimedijskega sistema prek:

- « Android Auto™ »  ;

- « CarPlay™ »  .

**Opomba:** med uporabo "Android Auto™" ali "CarPlay™", lahko dostopate do aplikacij navigacijskega sistema in glasbe v pametnem telefonu.

Te aplikacije nadomeščajo podobne aplikacije, vgrajene v multimedijski sistem, ki se že izvajajo.

Uporabite lahko samo en navigacijski sistem med:

- « Android Auto™ » ;
- « CarPlay™ » ;
- navigacijski sistem, vključen v vaš multimedijski sistem.

**Opomba:** med uporabo aplikacije »Android Auto™« ali storitve »CarPlay™« se bodo nekatere funkcije multimedijskega sistema še naprej izvajale v ozadju. Če na primer zažene aplikacijo "Android Auto™" ali storitev "CarPlay™" in uporabljate navigacijski sistem v pametnem telefonu, medtem ko se v multimedijem sistemu predvaja

# ANDROID AUTO™ , CARPLAY™

radio, se bo radio predvajal še naprej.

## Predstavitev Android Auto™



"Android Auto™" je aplikacija, ki vam omogoča kopiranje vašega pametnega telefona na zaslonu multimedijskega sistema.

### Opomba:

- aplikacija "Android Auto™" deluje le, če je vaš pametni telefon povezan z vhodom vašega vozila USB ali brezžično prek Bluetooth®, da omogoči samodejno povezavo WI-FI z vašim sistemom;
- da aplikacija ustrezno deluje, je priporočljivo da uporabite USB ka-

ble, ki jih priporoča proizvajalec pametnega telefona.

## Prva uporaba

Če tega še niste storili, prenesite in namestite aplikacijo "Android Auto™" prek platforme za prenos aplikacij v vašem pametnem telefonu.

Povežite svoj pametni telefon z vhodom multimedijskega sistema USB ali ga povežite s tipko Bluetooth®, da samodejno sproži WIFI povezavo.

Če želite uporabljati aplikacijo, sprejmite zahteve na svojem pametnem telefonu.

**Opomba:** združljivost vašega pametnega telefona in njegove različice Android lahko preverite s storitvijo »Android Auto™«: oglejte si dokumentacijo za Google.

Multimedijski sistem predlaga, da uporabite storitev "Android Auto™".

Aplikacija se zažene v multimedijem sistemu in mora biti vidna v območju **A**. Podvajanje pametnega telefona nadomesti sistem "Te-

lefon"  in prikaže se ikona

1 .

Če zgoraj opisani postopek ni uspešen, korake ponovite.

Ko ga prvič uporabite, se bo podvajanje pametnega telefona samodejno zagnalo za nadaljnje seje.

V sistemu "Aplikacije" , nato pa "Upravitelj naprav", lahko tudi aktivirate/deaktivirate funkcijo podvajanja pametnega telefona, tako da pritisnete ikono podvaja-

nja "Android Auto™" .

## Izhod iz podvajanja

Če želite zapreti brezžično replikacijo "Android Auto™":

- Pritisnite "Izhod iz avtomobilskega načina" na zaslonu z obvestili pametnega telefona;
- deaktivirajte podvajanje pametnega telefona s pritiskom ikone za podvajanje "Android Auto™"

 ali aktivirajte storitev "Tele-

fon"  pod izbiro "Upravitelj naprav". To dejanje, izvedeno pod izbiro "Upravitelj naprav", samodejno prenese upravljanje telefonskih klicev in zvoka Bluetooth® v nazadnje povezane naprave;

- izberite aplikacijo pooblaščenega predstavnika servisne mreže za

# ANDROID AUTO™ , CARPLAY™

svoje vozilo med aplikacijami za podvajanje pamernih telefonov.

## Predstavitev CarPlay™



"CarPlay™" je vnaprej nameščena storitev na vašem pametnem telefonu, ki vam omogoča uporabo nekaterih aplikacij na vašem pametnem telefonu prek zaslona vašega multimedijskega sistema.

### Opomba:

- storitev "CarPlay™" deluje samo, če je storitev SIRI aktivirana, če je vključen mikrofoni vozila in če je vaš pametni telefon povezan z vašim vozilom USB ali brezžično prek Bluetooth®, da omogoči samodej-

no povezavo z vašim sistemom prek WIFI.

- da aplikacija ustrezno deluje, je priporočljivo da uporabite USB kable, ki jih priporoča proizvajalec pametnega telefona.

## Prva uporaba

Povežite svoj pametni telefon z vhodom multimedijskega sistema USB ali povežite prek Bluetooth®, da omogočite samodejno WIFI povezavo z vašim sistemom.

Multimedijski sistem predlaga, da:

- dovolite povezavo in izmenjavo podatkov;
- se samodejno poveže s storitvijo "CarPlay™" za prihodnje seje.

**Opomba:** če multimedijskemu sistemu ne dovolite, da si zapomni te možnosti, se ob vsakem zagonu prikaže sporočilo o opomniku.

Če želite uporabljati aplikacijo, sprejmite zahteve na svojem pametnem telefonu.

Storitev se zažene v multimedijskem sistemu in mora biti vidna v območju **B**. Podvajanje pametnega telefona nadomesti sistem "Te-

lefon"  in prikaže se ikona

**2** .

Če zgoraj opisani postopek ni uspešen, korake ponovite.

V sistemu "Aplikacije" , nato pa "Upravitelj naprav", lahko tudi aktivirate/deaktivirate funkcijo podvajanja pametnega telefona, tako da pritisnete ikono podvaja-

nja "CarPlay™" .

## Izhod iz podvajanja

Če želite zapreti brezžično replikacijo "CarPlay™":

- deaktivirate WIFI v vašem pametnem telefonu;
- deaktivirajte podvajanje pametnega telefona s pritiskom ikone

za podvajanje "CarPlay™"  ali

aktivirajte storitev "Telefon"  pod izbiro "Upravitelj naprav". To dejanje, izvedeno pod izbiro "Upravitelj naprav", samodejno prenese upravljanje telefonskih klicev in zvoka Bluetooth® v nazadnje povezane naprave;

5

## ANDROID AUTO™ , CARPLAY™

- izberite aplikacijo odobrenega prodajalca med aplikacijami za podvajanje pamernih telefonov.

### Glasovno prepoznavanje



Pritisnite in držite upravljalnik **3**, da aktivirate/deaktivirate funkcijo glasovnega prepoznavanja pamernega telefona za upravljanje določenih aplikacij in funkcij z glasovnimi ukazi.

Za več informacij glede poglavje "Uporaba glasovnega prepoznavanja" → **23**.

### Android Auto™



Z uporabo podvajanja »Android Auto™« lahko z ukazi upravljate tudi nekatere funkcije na vašem pamernem telefonu:

- s pritiskom gumba za glasovno prepoznavanje **4**;
- z navedbo glasovnega ukaza "Hey Google".

### CarPlay™



Z uporabo podvajanja »CarPlay™« lahko z ukazi upravljate tudi nekatere funkcije na vašem pamernem telefonu:

- s pritiskom in pridržanjem gumba **5**;
- z navedbo glasovnega ukaza "Reci Siri", če je mikrofona vozila vklopljen **6**.

# UPRAVLJANJE APLIKACIJ

## Sistem "Aplikacije"



Iz varnostnih razlogov vam svetujemo, da vse te nastavitve opravite, ko vozilo stoji.



Nekatere nastavitve so na voljo le, ko vozilo miruje.

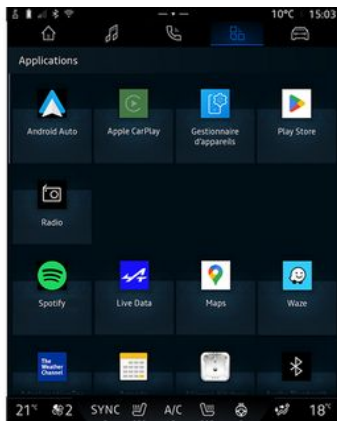

V sistemu "Aplikacije"  lahko dostopate do:

- aplikacije, ki so nameščene v multimedijskem sistemu,
- podvajanje pametnega telefona;
- »Upravitelj naprav«;
- "Google Play Store";
- ...

**Opomba:** nekatere storitve bodo na voljo brezplačno za poskusno dobo.

Nove aplikacije lahko prenesete z uporabo aplikacije "Google Play Store".

## Meni "Aplikacije"

Dostopate lahko do aplikacij, ki so nameščene v vašem multimedijskem sistemu.

Prvi dve vrstici sta namenjeni aplikacijam, ki so privzeto nameščene vnaprej.

Vse ostale aplikacije, prenesene iz "Google Play Store" bodo navedene po abecednem vrstnem redu.

Če aplikacija ni na voljo, ne bo prikazana.

Pritisnite na aplikacijo, da jo odprete.

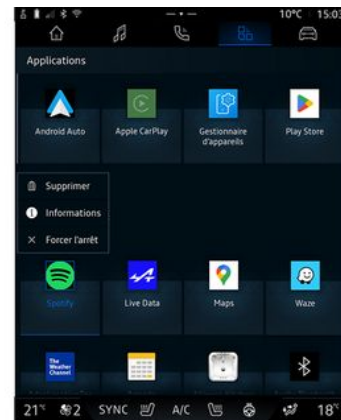

Če pritisnete in pridržite aplikacijo, lahko:

- »Izbriši« aplikacija **2**;
- dostopate do informacij v aplikaciji **3** (različica, veljavnost ali datum nastanka, naslov itd.);
- prisilite, da se aplikacija zapre **4**.

**Opomba:** izbriše se lahko samo aplikacije, nameščene iz »Google Play Store«.

## Nastavitve »Aplikacije«

Do informacij in nastavitvev »Aplikacije« lahko dostopate v meniju »Nastavitve« prek:

- sistema "Aplikacije" , nato pa aplikacije "Nastavitve";

## UPRAVLJANJE APLIKACIJ

- sistema "Vozilo" , nato pa "Nastavitve";

- centra za obvestila, nato v ikoni

"Nastavitve" .

### Lokacija »Aplikacije«

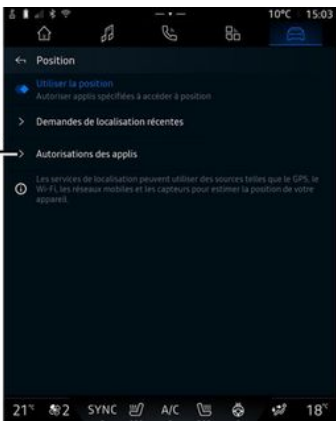

V meniju »Nastavitve« izberite »Lokacija«, nato pa »Dovoljenja za aplikacije« **5** za nastavev lokacijskih dovoljenj za aplikacije, nameščene v vašem multimedijijskem sistemu.

### "Aplikacije"

V meniju "Nastavitve" in nato "Aplikacije" lahko dostopate do infor-

macij in nastavev za "Aplikacije", ki je nameščen v vašem multimedijijskem sistemu:

- nedavno odprte aplikacije;
- informacije o aplikacijah;
- "Upravitelj pooblastil";
- "Privzete aplikacije";
- "Neuporabljene aplikacije";
- "Posebne pravice dostopa za aplikacije".

### Informacije o aplikacijah

Dostopate lahko do informacij o vseh aplikacijah v vašem multimedijijskem sistemu:

- naslov aplikacij;
- "odstranite aplikacije";
- prisilna zaustavitev aplikacij
- vklop/izklop obvestila;
- dovoljenja za aplikacije;
- prostor za shranjevanje in predpomnilnik aplikacij;
- dati prednost uspešnosti aplikacij;
- različica aplikacij;
- ...

### "Upravitelj pooblastil"

Omogoča upravljanje avtorizacij za aplikacije, ki so prisotne v vašem multimedijijskem sistemu.

### "Privzete aplikacije"

Dostopate do privzetih aplikacij, ki se uporabljajo za:

- pomoč;
- navigacijski sistem;
- SMS;
- telefon;
- začetni zaslon;
- ...

Nastavite lahko tudi odpiranje povezav za dostop do aplikacije.

### "Neuporabljene aplikacije"

Dostopate lahko do seznama aplikacij, ki niso bile uporabljene več kot šest mesecev.

Če nekaj mesecev ne uporabljate aplikacije:

- dovoljenja so odstranjena zaradi zaščite vaših podatkov;
- obvestila so onemogočena, da prihranijo življenjsko dobo baterije;
- začasne datoteke se izbrišejo, da se sprosti prostor.

**Opomba:** če želite znova omogočiti dovoljenja in obvestila, odprite aplikacije.

## UPRAVLJANJE APLIKACIJ

### "Posebne pravice dostopa za aplikacije"

Lahko vklopite/izklopite posebne pravice dostopa, dodeljene aplikacijam, ki se uporabljajo za:

- "Spreminjanje nastavitev sistema";
- "Dostopanje do obvestil";
- "Dostop do premium SMS";
- "Dostop do uporabniških informacij";
- "WIFI nadzor".

## Predstavitev



Ko uporabljate aplikacijo "My Alpine" uporabljate internetno povezavo telefona (ob upoštevanju stroškov in omejitvev, ki jih naloži vaš mobilni operater).

Vaš račun stranke "My Alpine" je dostopen s prenosom aplikacije "My Alpine" v pametni telefon.

### Opomba:

- aplikacijo "My Alpine" nenehno razvijamo. Redno se povežite, da bodo nove funkcije dodane vašemu računu.
- za več informacij o združljivih telefonih se obrnite na predstavnika pooblaščenke servisne mreže.
- Za več informacij se obrnite na predstavnika pooblaščenke servisne mreže vozila.

Iz računa stranke "My Alpine", lahko komunicirate s svojim vozilom in pridobite informacije:

- ogled podatkov o vašem vozilu;
- dostop do zgodovine in koledarja vaših intervjujev ter dogovori za sestaneke;

- poiščite kraj, kjer je vozilo parkirano;
- na daljavo aktivirajte zvočni opozorilnik in luči vašega vozila;
- ogledajte si in upravljajte pogodbe in storitve;
- preberite navodila za uporabo;
- poiščite Pooblaščenega prodajalca v bližini;
- ...

### Opomba:

- nekatere funkcije so odvisne od opreme vozila, naročnine na pogodbe za storitev in zakonodaje v državi;
- do nekaterih funkcij lahko dostopate samo s pametnega telefona prek aplikacije "My Alpine."
- storitve je treba vklopiti, da omogočite dostop do daljinskega upravljanja vozila. Glejte razdelek "Aktiviranje storitev" → 11.

## Povezane storitve v "My Alpine"

### Za električna vozila

Povezane storitve lahko uporabljate v aplikaciji "My Alpine", kot so:

- preverjanje nivoja baterije in stanja polnjenja;
- programirate napajanje;
- zaženite/programirajte klimatsko napravo ali sistem gretja;

- dostop do "Mobilize charge pass" (način plačila polnilne postaje);
- poiščete razpoložljiva polnilna mesta v bližini;
- načrtujete pot, izberete polnilna mesta ob poti;
- ...

**Opomba:** funkcije programiranja napajanja, klimatske naprave in sistema gretja so na voljo le pri nekaterih izvedenkah vozil. Če želite več informacij, se obrnite na predstavnika pooblaščenke servisne mreže vozila.

## ustvarite "My Alpine" uporabniški račun.

Za dostop do funkcij "My Alpine" morate ustvariti uporabniški račun prek spletnega mesta ali aplikacije "My Alpine".

S spletnega mesta:

- Na začetni strani izberite "Ustvari račun";
- vnesite podatke, potrebne za ustvarjanje računa.

V aplikaciji:

- v glavnem meniju aplikacije izberite možnost "Registracija";
- vnesite podatke, potrebne za ustvarjanje računa.

## MY ALPINE

Na prej naveden e-poštni naslov bo poslano potrditveno e-poštno sporočilo.

Za dokončanje ustvarjanja računa "My Alpine" kliknite povezavo v potrditvenem e-poštnem sporočilu.

**Opomba:** uporabite lahko isto uporabniško ime in geslo za prijavo v svoj spletni uporabniški račun.

### Sinhronizacija računa "My Alpine" z vozilom

Če želite uporabiti aplikacijo "My Alpine" in komunicirati z vozilom, morate aplikacijo "My Alpine" sinhronizirati s svojim vozilom. Sinhronizacija poteka samodejno, ko zaženete aplikacijo.

#### Opomba:

- če želite sinhronizirati aplikacijo "My Alpine" z vozilom, morate sedeti v vozilu z vklopljenim multimediskim sistemom, ki je parkirano na območju z omrežno povezavo;
- povezava z računom »My Alpine« je na voljo samo v skrbniškem profilu;
- Če aplikacija »My Alpine« ni sinhronizirana z vozilom, ne boste mogli dostopati do servisnih pogođb.



V centru za obvestila, ki je dostopen s pritiskom **1**, izberite svoj "Profili", račun My Alpine", nato sledite navodilom na zaslону multimedijskega sistema.

Ko je vaš račun "My Alpine" povezan z multimediskim sistemom, bo sinhronizacija potekala samodejno, ko zaženete aplikacijo.

### Registracija vozila v "My Alpine"

Če ste svoj račun »My Alpine« že sinhronizirali z vozilom, se registracija izvede samodejno.

Svoje vozilo lahko v svojem računu "My Alpine" registrirate tudi s svojega računa "My Alpine" tako, da

kliknete "Dodaj vozilo" in ročno dodate VIN (identifikacijska številka vozila) ali registrsko številko vozila ali pa jo optično preberete.

### Obnavljanje storitev

če želite podaljšati katero od storitev, ki bo kmalu potekla, pojdite v svoj račun "My Alpine" in izberite "Moje storitve".

Nato kliknite možnost "Obnovi" in sledite podrobnim navodilom.

5

# IZPOSOJA IN POSREDOVANJE VOZILA

## Pravno pojasnilo

Ob izposoji vozila ste dolžni (glejte splošne prodajne pogoje za povezane storitve) osebo, ki si bo vozilo izposodila, obvestiti, da bo vozilo povezano in bo zbiralo osebne podatke, kot je lokacijo vozila.

## Zbiranje podatkov

Za omogočanje povezanih storitev vaše vozilo zbira podatke, ki so v glavnem povezani s položajem vozila in njegovim stanjem delovanja. Ti podatki so osebni. V skladu z veljavnimi predpisi o varstvu podatkov se ti podatki obdelujejo na zavezan način s soglasjem uporabnika vozila.

Zbiranje podatkov vozila se lahko začasno prekine. Za to ob zagonu motorja, ko se na osrednjem zaslonu prikaže okno "Varnost in zaupnost", izberite "OFF" za prekinitev zbiranja podatkov.

Storitve ne bodo več na voljo, razen obveznih ali varnostnih funkcij, povezanih s samodejnim klicem v sili v primeru nesreče.

## Brisanje osebnih podatkov

Pri predaji vozila (npr. pri preprodaji ali nakupu) je treba izbrisati

vse shranjene osebne podatke, ne glede na to, ali so shranjeni v vozilu ali povezani s spletnimi storitvami.

Ponastavite vgrajeni sistem in odstranite vozilo iz svojega računa "My Alpine", da izbrišete vse osebne podatke.

## Brisanje vozila iz vašega računa "My Alpine"

Ko vozilo predajate, ga morate izbrisati tudi iz svojega računa »My Alpine«.

Za to se vpišite v račun »My Alpine« in izbrišite vozilo.

## Predaja vozila

Ob predaji vozila morate novega kupca obvestiti, da je to vozilo povezano in zbira osebne podatke, kot je lokacija vozila.

## Ponastavitev sistema

Pri predaji vozila je treba ponastaviti sistem. Za to vključite multimedijijski sistem vozila.

V sistemu "Vozilo" , "Nastavitve", "Sistem", "Možnosti ponastavitve", nato pa "Obnovite tovarniške nastavitve" (brisanje podatkov).

**Opomba:** sistem je mogoče ponastaviti le iz profila skrbnika. Ponastavitev sistema izbriše nameštene aplikacije.

# SISTEMI ZA POMOČ PRI VOŽNJI

## Meni »Asistent vožnje«



Te funkcije zagotavljajo dodatno pomoč pri vožnji.

Zato v nobenem primeru ne morejo nadomestiti voznikove pazljivosti in odgovornosti (voznik mora biti vedno pripravljen na zaviranje).



Iz varnostnih razlogov vam svetujemo, da vse te nastavitve opravite, ko vozilo stoji.



Nekatere storitve pomoči pri vožnji so na voljo samo z naročnino in v določenem časovnem obdobju. Obdobje naročnine lahko podaljšate na spletni strani: [www.my.alpinecars.fr](http://www.my.alpinecars.fr)



Nekatere nastavitve je treba spremeniti med delovanjem motorja, da se shranijo v multimedijski sistem.

## Predstavitve

Vozilo je opremljeno s pripomočki za vožnjo, ki nudijo dodatno pomoč pri vožnji vašega vozila.

Za več informacij glejte navodila za uporabo vozila.

**Opomba:** nekatere nastavitve »Asistent vožnje« so na voljo, medtem ko vozilo miruje.

## Dostopajte do "Asistent vožnje"

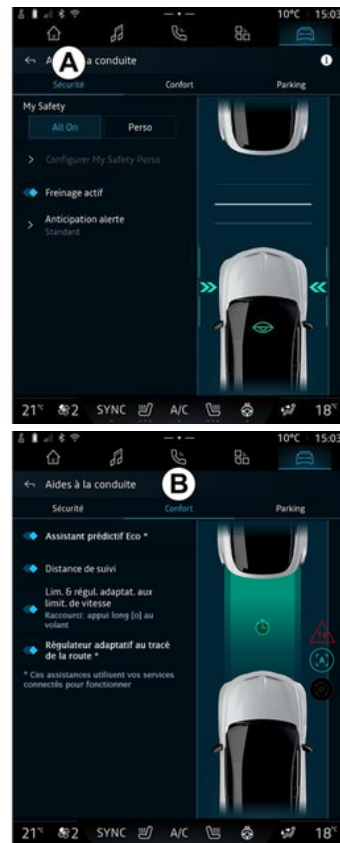

# SISTEMI ZA POMOČ PRI VOŽNJI



6

V sistemu "Vozilo"  izberite "Asistent vožnje", nato pa zavihek "Varnost" **A** za pripomočke, povezane z varnostjo, ali zavihek "Udobje" **B** za pripomočke, povezane z udobjem.

Zavihek »Parkirišče« **C** je namenjen za uporabo pomoči pri parkiranju.

Za več informacij o zavihku "Parkirišče" **C** glejte razdelek "Pripomočke (za parkiranje)" → **88**.

## « Varnost »

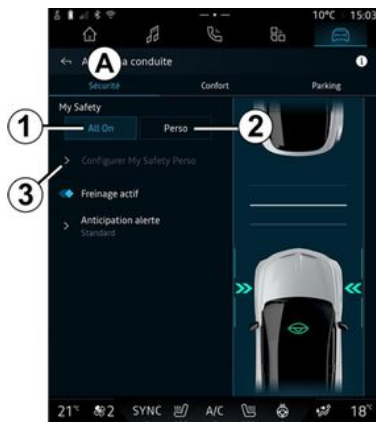

Na zavihku "Varnost" **A** lahko aktivirate/deaktivirate in/ali konfigurirate sisteme pomoči za vožnjo, povezane z varnostjo (odvisno od opreme):

- "My Safety";
  - »Vse vklopljeno« **1**;
  - « Perso » **2** ;
- « Aktiviraj. zavir.» ;
  - « Pričakujte opozorilo » ;
- ...



Gumb za vklop/izklop je osvetljen, ko je funkcija aktivirana.

## « My Safety »

### »Vse vklopljeno« **1**

S funkcijo "My Safety" lahko hkrati izklopite ali vklopite niz funkcij za pomoč pri vožnji.

Funkcijo "My Safety" lahko konfigurirate tako, da spremenite niz funkcij za pomoč pri vožnji, ki jih lahko hkrati izklopite pod izbiro "Konfiguracija My Safety Perso" **3**.

Ko je vklopljena možnost "Vse vklopljeno" My Safety, se aktivirajo pripomočki za vožnjo, ki so na voljo v načinu. Ta način se privzeto vklopi ob vsakem zagonu motorja.

Funkcijo "All on" My Safety lahko aktivirate tudi z enkratnim pritiskom na gumb za upravljanje va-

šega vozila. .

Za več informacij o kontrolniku

 glejte poglavje "My Safety" v uporabniškem priročniku vozila.

### « Perso » **2**

## SISTEMI ZA POMOČ PRI VOŽNJI

Ko je vklopljen način My Safety "Perso", se aktivirajo varnostni sistemi, ki ste jih predhodno konfigurirali in prilagodili pod izbiro "Konfiguracija My Safety Perso" 3.

Funkcijo My Safety "Perso" lahko vklopite tudi tako, da dvakrat priti-

snete kontrolnik vozila .

Za več informacij o kontrolniku

 glejte poglavje "My Safety" v uporabniškem priročniku vozila.

### « Konfiguracija My Safety Perso » 3



V tem meniju lahko aktivirate in/ali konfigurirate pripomočke za vožnjo (razpoložljivost je odvisna od

opreme), ki jih želite uporabiti, ko aktivirate način My Safety "Perso":

- « Zvočno opozorilo o preveliki hitrosti » ;
- « Zvok pri spremembi omejitve hitrosti » ;
- « Preprečevanje zapustitve voznega pasu » ;
- « Intervencija s črtkano črto » ;
- « Opozorilo za prehod voznega pasu » ;
- « Intenzivn. vibriranja » ;
- »Preprečevanje spremembe voznega pasu v nujnih primerih«.
- "opozorilo o utrujenosti";
- "opozorilo o nepozornosti voznika";
- "pomoč pri zaustavitvi v silij;
- ...

### « Zvočno opozorilo o preveliki hitrosti »

Ta funkcija opozori voznika z zvočnim opozorilom, ko vozilo preseže dovoljeno omejitev hitrosti.

### « Zvok pri spremembi omejitve hitrosti »

Ta funkcija opozori voznika z zvočnim opozorilom, ko se spremeni dovoljena omejitev hitrosti.

### « Preprečevanje zapustitve voznega pasu »

Ta funkcija omogoča tresljaje na volanu (ali z zvočnim opozorilom, odvisno od opreme), da opozori voznika, če vozilo zapelje z voznega pasu in prestopi črto (neprekinjeno ali prekinjeno), ne da bi bili vklopljeni smerniki.

Za več informacij glejte razdelek "Opozorilo na spremembo voznega pasu" v navodilih za uporabo vozila.

### « Intervencija s črtkano črto »

Ta funkcija popravi smer vozila, ko to zaide z voznega pasu in prekorači prekinjeno črto, ne da bi se aktivirali smerniki, če obstaja neposredna nevarnost trka (npr. nevarnost trka v drugo vozilo pri menjavi voznega pasu, ne da bi bili aktivirani smerniki).

Izberete lahko želeno občutljivost sistema vozila, "Opozorilo za prehod voznega pasu":

- « Zgodaj » ;
- « Standard » ;
- « Pozno ».

Izberete lahko tudi želeno intenzivnost vibracij, "Intenzivn. vibriranja":

- « Nizka » ;
- « Standard » ;

## SISTEMI ZA POMOČ PRI VOŽNJI

– « Visoka ».

### »Preprečevanje spremembe voznega pasu v nujnih primerih«

Ta funkcija z vibracijami na volanu (ali z zvočnim opozorilom, odvisno od opreme) opozori voznika, ko vozilo zaide z voznega pasu in prekorači črto (neprekinjeno ali prekinjeno), ne da bi se sprožili smerniki, če obstaja nevarnost trka (npr. nevarnost trka v drugo vozilo pri menjavi voznega pasu, ne da bi bili sproženi smerniki).

Za več informacij glejte razdelek "Opozorilo na spremembo voznega pasu" v navodilih za uporabo vozila.

### "Opozorilo o utrujenosti"

Ta funkcija analizira vedenje voznikovega obraza z uporabo notranje kamere in v primeru, da zazna tveganje, da bi voznik zaspal, izda opozorilo.

Za več informacij glejte razdelek "Dodatne funkcije za pomoč pri vožnji" v priročniku za uporabo vozila.

### "Opozorilo o nepozornosti voznika"

Ta funkcija analizira vedenje voznikovega obraza z uporabo notranje kamere in v primeru kakršne koli zaznane motnje izda opozorilo.

Za več informacij glejte razdelek "Dodatne funkcije za pomoč pri vožnji" v priročniku za uporabo vozila.

### "Pomoč pri zaustavitvi v sili"

Ta funkcija pomaga zaustaviti vozilo, ko voznik ne more več varno voziti.

Ko je aktivirana, ostane vozilo na svojem voznem pasu in se varno upočasi do popolne ustavitve na svojem voznem pasu.

Če želite aktivirati to funkcijo, morate omogočiti vsaj eno od naslednjih dveh funkcij:

- "opozorilo o utrujenosti";
- "Opozorilo o nepozornosti voznika".

Za več informacij glejte poglavje "Pomoč za zaustavitve v sili" v uporabniškem priročniku vozila.

### « Aktiviraj. zavir. »

V tem meniju lahko vklopite/izklopite funkcijo »Aktivno zaviranje«. Izberete lahko tudi občutljivost

opozorilnega sprožilca s pritiskom »Pričakujte opozorilo«:

- « Zgodaj » ;
- « Standard » ;
- « Pozno ».

Za več informacij glejte razdelek "Napredna varnost" v navodilih za uporabo vozila.

### « Udobje »



V zavihku "Udobje" **B**, lahko aktivirate/deaktivirate in/ali konfigurirate pomoči za vožnjo, povezane z udobjem:

- « Eco prediktivni asistent \* » ;
- « Sledenje razdalje » ;

## SISTEMI ZA POMOČ PRI VOŽNJI

- "Prilagodljivi tempomat" ali "Adaptivni omejevalnik hitrosti in tempomat \*\*", glede na opremo;
- « Kontekstualni adaptivni tempomat \* » ;
- ...

**Opomba:** gumb za vklop/izklop je osvetljen, ko je funkcija aktivirana.

### « Eco prediktivni asistent \* »

Ta funkcija vozniku svetuje, kdaj naj dvigne nogo s stopalke za plin v pričakovanju prihodnjega dogodka (npr. ovinka, krožišča itd.), da se tako izogne poznemu zaviranju in izkoristi vztrajnost vozila za omejitve porabe in povečanje dosega vozila.

### « Sledenje razdalje »

Ta funkcija opozori voznika, če vozi preblizu drugega vozila.

Za več informacij glejte razdelek "Opozorilo za varnostno razdaljo" v priročniku za uporabo vozila.

### "Prilagodljivi tempomat" ali "Adaptivni omejevalnik hitrosti in tempomat \*\*"

(odvisno od opreme)

Ta funkcija vam omogoča, da omejite in uravnavate hitrost vašega vozila glede na cestišče.

Za več informacij glejte "Stop and Go Prilagodljivi regulator hitrosti" in "Zaznavanje cestnih znakov" v navodilih za uporabo za voznika.

### « Kontekstualni adaptivni tempomat \* »

Ta funkcija vam omogoča uravnavanje hitrosti vašega vozila glede na postavitev ceste (npr. krožišče, ovinek itd.).

Za več informacij glejte »Stop and Go Prilagodljivi regulator hitrosti« v priročniku za uporabo vozila.

# POMOČI PRI PARKIRANJU

## Predstavitev



Te funkcije zagotavljajo dodatno pomoč pri vožnji.

Zato v nobenem primeru ne morejo nadomestiti voznikove pazljivosti in odgovornosti (voznik mora biti vedno pripravljen na zaviranje).



Pri manevriranju se volan lahko hitro obrača: z rokami ne segajte v notranjost volanskega obroča in se prepričajte, da v notranjosti ni ničesar.



Iz varnostnih razlogov vam svetujemo, da vse te nastavitve opravite, ko vozilo stoji.

Vozilo je opremljeno s pomočjo pri parkiranju, ki nudi dodatno pomoč pri parkirnih manevrih.

Glede na opremo v

sistemu "Vozilo"  pritisnite meni "Asistent vožnje", nato pa za vihek "Parkirišče", da dostopite do menija za pomoč pri parkiranju.

Za več informacij glejte navodila za uporabo vozila.

## Meni "Parkirišče"

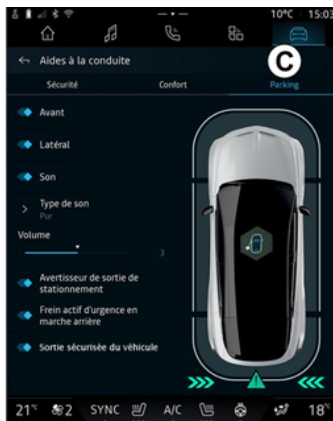

V sistemu "Vozilo" , pritisnite meni "Asistent vožnje", nato za vihek "Parkirišče" **C**. Uporabite ta meni za dostop do nastavitvev po-

moči pri parkiranju. Za več informacij glejte razdelek »Asistent parkiranja« v priročniku za uporabo vozila.



1. « Spreadaj ».
2. « Stransko ».
3. « Zvok ».
4. « Tip zvoka ».
5. « Glasnost ».
6. « Opozorilo ob parkiranju zadaj prečno ».
7. « Zadnje aktivno zaviranje v sili ».
8. « Varen izhod potnika ».

# POMOČI PRI PARKIRANJU

## območja zaznavanja »Asistent parkiranja«

Vključite ali izključite lahko naslednja območja pomoči parkiranja:

- « Spredaj » 1 ;
- « Stransko » 2 .

### « Zvok » 3

Za vklop ali izklop zvočnih opozoril funkcije za pomoč pri parkiranju pritisnite »Zvok« 3 .

Spremenite lahko naslednje parametre:

- »Tip zvoka« 4: izberite vrsto zvočnega opozorila med ponujenimi;
- »Glasnost«: nastavite glasnost zaznave ovire tako, da pritisnete vrstico za glasnost »Glasnost« 5 .

### « Opozorilo ob parkiranju zadaj prečno » 6

Funkcija »Opozorilo ob parkiranju zadaj prečno« 6 zazna ovire, ko se od zadaj približajo boku vozila.

Sproži se, če je vklopljena vzvratna prestava ali če vozilo miruje oziroma se premika pri nizki hitrosti.

O približevanju oviram vas bodo obvestili ponavljajoči se piski, kot tudi prikaz na multimedijiškem za-

slonu in svetlobni signal na vzvratnem ogledalu.

**Opomba:** mirujoče ovire ne bodo zaznane.

Za več informacij o funkciji »Opozorilo ob parkiranju zadaj prečno« glejte razdelek o »Opozorilo ob parkiranju zadaj prečno« v priločniku za uporabo vozila.

### « Zadnje aktivno zaviranje v sili » 7

Ko je vključena vzvratna prestava, »Zadnje aktivno zaviranje v sili« 7 zazna mirujoče ovire za vašim vozilom.

Za več informacij o funkciji »Zadnje aktivno zaviranje v sili« glejte razdelek o »Zadnje aktivno zaviranje v sili« v priločniku za uporabo vozila.

### « Varen izhod potnika » 8

Opozorilo »Varen izhod potnika« 8 zazna potencialno nevarnost in opozori voznika in/ali potnike, če odprejo vrata, ko vozilo miruje.

To se aktivira, ko je vozilo parkirano.

Če se vozilu približuje ovira, se na instrumentni plošči prikaže opozorilo, na ogledalih vrat in v notranj-

sti vrat se prikaže svetlobni signal in oglasi se pisk.

**Opomba:** mirujoče ovire in pešci niso zaznani.

Za več informacij o funkciji "Varen izhod potnika" glejte razdelek "Varen izhod potnikov" v navodilih za uporabo vozila.

### Meni "Asistent za parkiranje brez rok"

Funkcija »Asistent za parkiranje brez rok« vam pomaga pri parkiranju vozila tako, da prevzame nadzor nad volanom, zavorami, motorjem in prestavno ročico.

Med manevrom sledite navodilom, prikazanim na zaslonu multimedijskega sistema (npr. "Izberite vzvratno prestavo", "Vzvratno" itd.) in odstranite roke z volana.

Kadar koli lahko ponovno prevzamete nadzor nad vozilom tako, da obrnete volan.

Do menija »Asistent za parkiranje brez rok« lahko dostopate iz:

- v sistemu "Vozilo"  pritisnite meni "Asistent vožnje", nato pa zavihek "Parkirišče" C;
- pripomoček "Asistent za parkiranje brez rok" s pritiskom "Odpri" (za konfiguracijo glejte razdelek "Do-

## POMOČI PRI PARKIRANJU

dajanje in upravljanje pripomočkov" → 21);

– gumb "Priljubljene" na volanu (za konfiguracijo glejte razdelek "Uporabniške nastavitve" → 110).

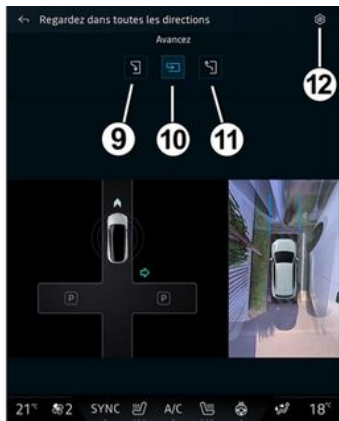

V tem meniju lahko izberete naslednje manevre:

- bočno parkiranje **9**;
- pravokotno parkiranje **10**;
- bočno speljevanje s parkirnega mesta **11**.

Za več informacij glejte razdelek »Asistent za parkiranje brez rok« v priložniku za uporabo vozila.

Z ikono **12** lahko izberete privzeto vrsto manevra:

- « Bočno parkiranje » ;

ali

- « Parkirni prostor ».

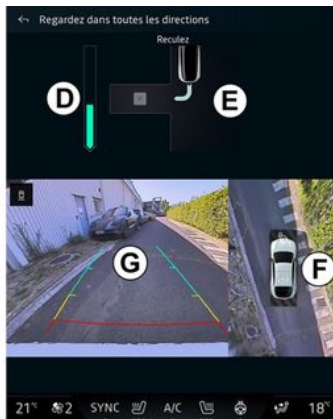

Odvisno od opreme se med manevrom na zaslunu multimedijskega sistema prikažejo različni pogledi:

- merilnik, ki prikazuje napredek manevra **D**;
- navodila za smer manevriranja **E**;
- pogled na vozilo, okolico in razpoložljiva parkirna mesta **F**;
- prikaz območja kamere spredaj/zadaj **G**.

Če pogoji, ki so potrebni za delovanje, niso izpolnjeni, se na zaslunu prikaže opozorilno sporočilo.

Če želite preklicati trenutni manever, pritisnite »Prekinite manevriranje«.

# KAMERA ZA VZVRATNO VOŽNJO



stoji.

Iz varnostnih razlogov vam svetujemo, da vse te nastavitve opravite, ko vozilo

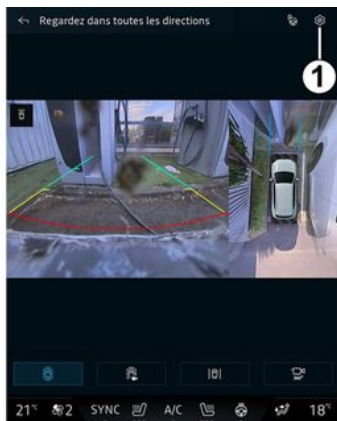

Ko je vključena vzvratna predstava, se aktivira kamera za vzvratno vožnjo, ki se nahaja na zadnjem delu vozila, in pogled za vozilom predvaja na multimedijem zaslonu.

Ko je kamera za vzvratno vožnjo prikazana na zaslonu multimedijeskega sistema, lahko do nastavi-

tev dostopate s pritiskom na ikono

"Nastavitve"  **1**.

Za več informacij o kameri za vzvratno vožnjo glejte priročnik za uporabo vozila.

## Opomba:

- prepričajte se, da kamere niso prekrite (z umazanijo, blatom, snegom itd.);
- ko je hitrost vozila nad približno 10 km/h, zaslon kamere za vzvratno vožnjo ni več na voljo (preklop na črni zaslon), odvisno od lokalnih predpisov.

## "Nastavitve slike"

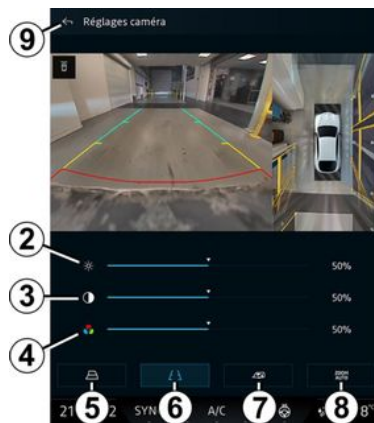

Prilagodite lahko naslednje nastavitve:

- osvetlitev **2**;
- kontrast **3**;
- barva **4**.

Če želite zapreti nastavitve, pritisnite **9**.

## "Indikatorji oddaljenosti"

Lahko vklopite ali izklopite:

- premične indikatorje oddaljenosti **5**, ki označujejo smer vozila glede na položaj volana;
- indikatorje oddaljenosti **6**, ki označujejo razdaljo za vozilom;
- premični indikatorji oddaljenosti prikolice **7**, ki označujejo smer prikolice glede na položaj volana.

## "Samodejni zoom"

(odvisno od opreme)

Po želji lahko vključite ali izključite »Samodejni zoom« **8**.

6

## 360° KAMERA



Ta funkcija predstavlja dodatno pomoč pri vožnji. Zato ne more v nobenem primeru nadomestiti voznikove budnosti in odgovornosti.

Voznik mora biti vedno pripravljen na nenadne nepredvidene dogodke, ki se lahko zgodijo med vožnjo: zato med manevriranjem vedno pazite, da v okolici vozila ni majhnih, ozkih premičnih ovir (kot so na primer otroci, živali, otroški vozički, kolesa, večji kamni, stebriček itd.) v mrtvem kotu.



Zaslon predstavlja obrnjeno sliko pogledov zadnje strani vozila.

Indikatorji so prikazani s projekcijo na ravnih tleh. Te informacije ne smete upoštevati, ko se prikaže na navpični površini predmeta ali na predmetu, postavljenem na tleh.

Predmeti, ki se pojavijo na robu zaslona, so lahko deformirani.

V primeru močne svetlobe (sneg, vozilo na soncu itd.) je lahko vidljivost kamere motena.

### Predstavitev

Vozilo je opremljeno s štirimi kamerami, nameščenimi spredaj, na stranskih ogledalih in na zadnjem delu vozila, ki vam zagotavljajo dodatno pomoč pri težjih manevrih.

Za več informacij glejte razdelek »360° Kamera« v priročniku za uporabo vozila.

**Opomba:** prepričajte se, da kamere niso prekrite (z umazanijo, blatom, snegom itd.).

### Delovanje

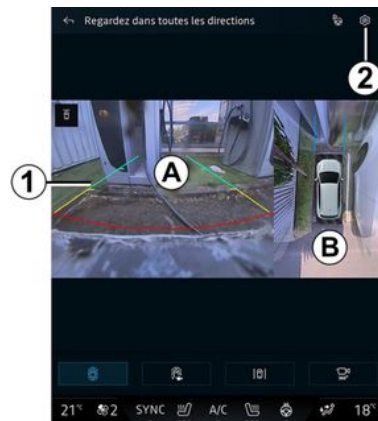

Sistem se lahko aktivira v sistemu



"Vozilo" s pritiskom na meni "360° Kamera" ali s prestavljanjem v vzvratno prestavo (in do pet sekund po prestavljanju v drugo prestavo).

Prikaz območja okrog zadnjega dela vozila je prikazan v območju **A** zaslona multimedijskega sistema skupaj z indikatorji oddaljenosti **1**, orisom vozila in zvočnimi signali.

Ultrazvočna tipala, ki so nameščena v vozilu, merijo razdaljo med vozilom in oviro.

## 360° KAMERA

Ko je doseženo rdeče območje, si za natančno zaustavitev pomagajte s prikazom odbijača.

Prikaz vozila s pričje perspektive in okolica sta prikazana v območju **B** na zaslonu multimedijskega sistema.

Zaslon »360° Kamera« lahko konfigurirate s pomočjo ikone **2**.

Za več informacij glejte razdelek »360° Kamera« v priložnem priročniku za uporabo vozila.

### Izbira kamere



Izberete lahko tudi vrsto pogleda za prikaz na zaslonu:

- standardni prikaz območja spredaj/zadaj in pogled iz pričje perspektive **3**;
- panoramski pogled območja spredaj/zadaj **4**;
- prikaz stranskega območja **5**;
- prikaz 3D **6**.

**Opomba:** »360° Kamera« je mogoče dostopati s pomočjo upravljalnega gumba »Priljubljen« na volanu.

### Nastavitve

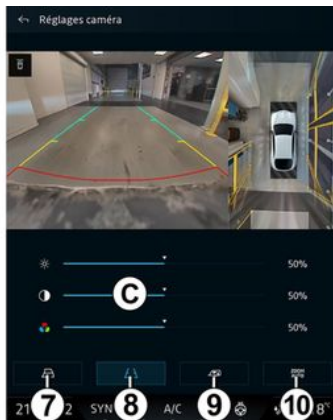

Iz menija »360° Kamera« pritisnite ikono nastavitve kamere **2**. Uporabite ta meni za konfiguriranje kamere:

- pritisnite **7** za vklop ali izklop prikazovanja indikatorjev oddaljenosti;
- pritisnite **8** za vklop ali izklop prikazovanja nepremičnih indikatorjev oddaljenosti;
- pritisnite **9** za vklop ali izklop prikazovanja indikatorjev oddaljenosti prikolice;
- pritisnite **10** za vklop ali izklop samodejne povečave;
- premaknite prilagoditvene vrstice **C** za nastavitve svetlosti, kontrasta in barv slike.

# DRIVE MODE

## Meni "DRIVE MODE"



Iz varnostnih razlogov vam svetujemo, da vse te nastavitve opravite, ko vozilo stoji.



V sistemu "Vozilo"  lahko dostopite do "DRIVE MODE" prek menija "Drive Mode" **1**. Ta meni vam omogoča prilagoditev delovanja nekaterih vgrajenih sistemov.

### Izbira načina

Razpoložljivi načini se lahko razlikujejo glede na vozilo in nivo opremljenosti. V meniju "Način vožnje" **1** izberite želeni način:

- « Save » ;
- « Normal » ;
- « Sport » ;
- « Perso » ;
- « Track » .

Za več informacij o posameznih načinih, glejte navodila za uporabo vozila.

### « Konfiguriranje »

Izberite želeni način in pritisnite "Konfiguriranje" **2**, da prilagodite različne parametre teh vgrajenih sistemov vozila:

- « Sila za krmljenje » ;
- « Klimatizacija » ;
- « Osvetlitev ambient » ;
- ...

### Opomba:

- nekateri konfiguracijski meniji se lahko razlikujejo glede na vozilo in raven opreme;
- dostopate lahko tudi do različnih načinov, če večkrat zapored pritisnete upravljalnik "DRIVE MODE" v vozilu. Za več informacij glejte navodila za uporabo vozila.

## DRIVE MODE

### "Konfigurirajte" "DRIVE MODE"



Konfiguracijski zaslon "DRIVE MODE" vsebuje naslednje zavihke:

- "Vožnja" **3** prikazuje funkcije, povezane z vožnjo vozila;
- "Življenje v vozilu" **4** prikazuje funkcije, povezane z izkušnjo v vozilu.

**Opomba:** razpoložljive nastavitve se lahko razlikujejo glede na način "DRIVE MODE", model vozila in raven opreme.

Na zavihku **5** lahko »Ponastavite nastavitve načina«.

### Nastavitve »Vožnja«

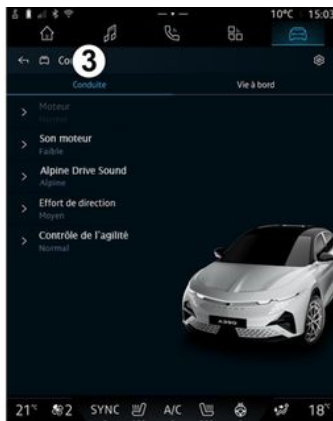

V meniju "Vožnja" **3** lahko konfigurirate naslednjo opremo:

- « Mehanizem » ;
- « Zvok motorja » ;
- « Alpine Drive sound » ;
- « Sila za krmiljenje » ;
- "Nadzor agilnosti";
- ...

#### « Mehanizem »

Ta meni nudi več nastavitev odzivnosti motorja:

- « Normalno » ;
- « Šport » ;
- « Eco ».

Glede na izbrano nastavitvev postaneta moč in navor motorja opaznejša in bolj odzivna.

#### « Zvok motorja »

Ta meni prikazuje različne ravni hrupa motorja v potniškem prostoru:

- « Nizka » ;
- « Visoko » ;
- « OFF ».

#### « Alpine Drive sound »

(odvisno od opreme)

Ta meni vam ponuja različne vrste zvoka, ki nastajajo v potniškem prostoru, kot so hrup pri pospeševanju, hrup pri zaviranju in vklop Overtake ter Launch Control:

- "Alpine";
- « Izmenično ».

#### « Sila za krmiljenje »

Ta meni nudi več nastavitev odziva volana:

- « Nizka » ;
- « Srednje » ;
- « Visoko ».

Glede na izbrano nastavitvev je mogoče prilagoditi občutljivost sklopa krmilnega mehanizma, da postane bolj odziven in težji ter tako zago-

## DRIVE MODE

tovi optimalno ravnovesje med nemotenim in natančnim krmiljenjem.

### "Nadzor agilnosti"

Ta meni nudi več nastavitev delovanja:

- « Normalno » ;
- « Udobje » ;
- « Šport ».

Glede na izbrano nastavev se individualno upravljanje navora vsakega kolesa spreminja, da vam zagotovi najboljši nadzor nad oprijemom, stabilnostjo in natančnostjo smeri vožnje.

### Nastavitve »Življenje v vozilu«



V meniju "Življenje v vozilu" 4 lahko konfigurirate naslednjo opremo:

- « Osvetlitev ambient » ;
- « Intenzivnost svetlobe » ;
- « Klimatizacija » ;
- ...

#### « Osvetlitev ambient »

S tem menijem lahko nastavite prostorsko osvetlitev v potniškem prostoru:

- « Spremeni » ;
- « Osebno ».

Za več informacij o "Osvetlitev ambient" glejte razdelek "Prostorska osvetlitev" → 97.

#### « Intenzivnost svetlobe »

S tem menijem lahko prilagodite svetlost prostorske osvetlitve.

Za več informacij o "Intenzivnost svetlobe" glejte razdelek "Prostorska osvetlitev" → 97.

#### « Klimatizacija »

S tem menijem lahko prilagodite delovanje klimatske naprave:

- « Normalno » ;

Nastavev "Normalno" omogoča optimalno uporabo klimatske naprave.

- « Eco ».

Nastavev klimatske naprave "Eco" omogoča, da optimizirate doseg vozila z upravljanjem delovanja klimatske naprave (npr. daljši čas za doseg zahtevane nastavitve temperature itd.).

Ko je vklopljena nastavev klimatske naprave "Eco", se na zaslonu multimedijskega sistema prikaže indikatorska lučka ECO 6.

# PROSTORSKA OSVETLITEV



Zaradi varnosti vam svetujemo, da vse nastavitve opravite pri zaustavljenem vozilu.

V sistemu "Vozilo"  pritisnite gumb "Konfiguriranje" v meniju "DRIVE MODE", zavihek "Življenje v vozilu" in nato "Osvetlitev ambient".

Ta meni uporabite za prilagoditev prostorske osvetlitve v potniškem prostoru:

## « Osvetlitev ambient »



Če želite spremeniti barvo osvetlitve prostora vozila, pritisnite eno od ponujenih barv na krožni paleti **1**, tako da premikate gumb **2**.

Notranji krog **3** predstavlja prostorsko osvetlitev zaslona multimedijskega sistema in instrumentne plošče v vašem vozilu.

Pritisnite »V redu« za potrditev izbire barve ali pritisnite »Prekliči« za zavrnitev izbrane barve.

## « Intenzivnost svetlobe »

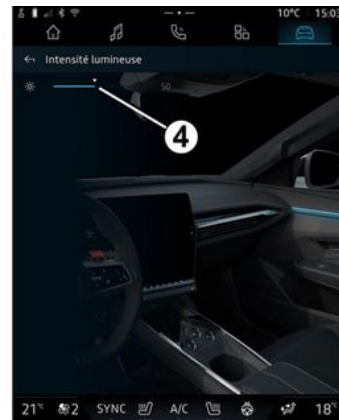

Jakost prostorske ambientne svetlobe lahko nastavite.

V sistemu "Vozilo"  pritisnite gumb "Konfiguriranje" v meniju "DRIVE MODE", zavihek "Življenje v vozilu" in nato "Intenzivnost svetlobe".

Premaknite kazalec **4** na vrstico svetlosti luči, da prilagodite svetlost prostorske osvetlitve.

**Opomba:** svetlost prostorske osvetlitve se shrani in poveže z dnevnim ali nočnim načinom vozila, kot je bilo nastavljeno med prilagajanjem.

# TELEMETRIJA DRUŽBE ALPINE



Razpoložljivost Alpine Telemetrics je odvisna od države, v kateri se vozilo prodaja, in/ali ravni opreme vašega vozila.

Alpine Telemetrics je sestavljen iz:

- vgrajene aplikacije v multimedijem sistemu vašega vozila;

in

- mobilne aplikacije, ki jo prenesele v pametni telefon.

## Opomba:

- če se niste naročili na opcijo Alpine Telemetrics, imate različico te možnosti z nekaj funkcijami;
- če želite uporabljati aplikacijo Alpine Telemetrics, morate najprej ustvariti in seznaniti svoj "Google" z vozilom → 11;
- če želite izkoristiti vse funkcije, morate pametni telefon prek aplikacije Alpine Telemetrics seznaniti z multimedijem sistemom.



## Previdnostni ukrepi glede uporabe sistema

Upravljanje gumbov in branje informacij na zaslonu je mogoče le, ko to dopuščajo cestne razmere.

## Meni za telemetrijo Alpine



V sistemu "Vozilo"  lahko dostopite do menija Alpine Telemetrics 1.

Meni Alpine Telemetrics vsebuje naslednje zavihke:

- "Podatki v živo" **A**;
- "Svetovanje" **B**;
- "Izzivi" **C**.

## Prva uporaba

Pritisnite zavihek "Podatki v živo" **A**, nato pa sprejmite pogoje uporabite in podelite dovoljenja storitvi Alpine Telemetrics, tako da upoštevate navodila, prikazana na multimedijem zaslonu.

Vsak uporabnik "Profili" lahko dostopa do aplikacije Alpine Telemetrics in ohrani informacije, povezane s svojim profilom → 110.

## Podatki v živo



## TELEMETRIJA DRUŽBE ALPINE

V meniju "Podatki v živo" **A** lahko dostopite do naslednjih zavihkov:

- "Agilnost" **D**;
- "Moč" **E**;
- "Vzdržljivost" **F**;
- "Vezje" **G**.

Podatke o vožnji lahko shranite tako, da pritisnete **2**.

### Shranjevanje podatkov o vožnji **2**

Če želite uporabiti beleženje podatkov o vožnji, prenesite in namestite aplikacijo "Alpine Telemetrics" s platforme za prenos aplikacije pametnega telefona, nato pa pametni telefon seznanite z multimedijским sistemom prek aplikacije "Alpine Telemetrics" tako, da sledite navodilom za povezavo, prikazanim na zaslonu pametnega telefona.

Za začetek beleženja v pametnem telefonu odprite aplikacijo "Alpine Telemetrics", nato pa pritisnite **2**.

Če želite ustaviti beleženje, znova pritisnite **2**.

Zapise lahko nato najdete v "Alpine Telemetrics" v pametnem telefonu in dostopate do njihove analize.

S konfiguriranjem snemanja videov v aplikaciji "Alpine Telemetrics" v

pametnem telefonu lahko video povežete z analizami podatkov o vožnji.

### Svetovanje



Ko vozilo miruje, lahko prek zavihka "Svetovanje" **B** dostopate do:

- različnih nasvetov za vožnjo;
- opisov različnih elementov (diagramov, štoparice itd.), ki jih predlaga Alpine Telemetrics.

### Izzivi



Odgovorni ste za izvajanje izzivov v skladu z veljavnimi pravili ravnanja.

Nekateri izzivi, ki so na voljo, so namenjeni samo za uporabo na zaprtih cestah.

Na to vas bo spomnilo sporočilo, ki se prikaže, ko aktivirate te izzive.



6

## TELEMETRIJA DRUŽBE ALPINE

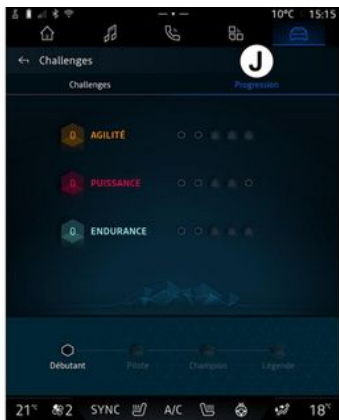

dalje v razpoložljivih izzivih, da odklenete nove.

### "Napredek" *J*

V tem meniju si lahko ogledate svoj status, napredek pri različnih izzivih in medalje, ki ste jih osvojili.

6

V meniju "Izzivi" *C* lahko dostopite do naslednjih zavihkov:

- "Izzivi" *H*;
- "Napredek" *J*.

### "Izzivi" *H*

Izzive morate sprejeti v naslednjih kategorijah:

- "Agilnost";
- "Moč";
- "Vzdržljivost".

Podroben list prikazuje vsebino vsakega izziva, medalje, ki jih morate osvojiti, in dosežene rezultate.

Ko začnete izzive, nekateri od njih še ne bodo dostopni. Zaslužite me-

## VZVRATNA OGLEDALA SEDEŽI/



V sistemu "Vozilo"  pritisnite "Sedeži", da dostopite do nastavitve in funkcij sedeža "Voznik" **A** in "Potnik" **B** svojega vozila:

- "Ledveni del aktiviran" ali "Masaža" (odvisno od opreme);
- « Samodejna nastavitve položaja sedeža »;
- « Vizualna povratna informacija »;
- « Položaj za vožnjo »/« Pozicija Relax ».

Neposredno s pritiskom na stikalo na sedežu lahko dostopate tudi do menija »Sedeži«. Za zagon masazne funkcije pritisnite in držite.

Za več informacij o upravljalnih elementih sedeža glejte uporabniški priročnik vašega vozila.

Za izbiro sedeža »Voznik« ali »Potnik«:

- pritisnite zavihek **A** ali **B**;
- hitro pomaknite multimedijski zaslon vstran, da se premaknete z enega sedeža na drugega.

### "Ledveni del aktiviran" ali "Masaža" (odvisno od opreme)

Na zavihkih "Voznik" lahko izberete vrsto "Sekvenca".

Za "Ledveni del aktiviran":

- « Nizko »;
- « Razširjeno »;
- « Izmenično ».

Za "Masaža":

- "valove";
- « Mačja šapa »;
- "raztezanje";
- "masažo ledenega predela";
- "rahlo valovanje".

Premaknite kazalko v vrstico "Intenzivnost", da prilagodite intenzivnost masaže.

### « Samodejna nastavitve položaja sedeža »



Pred namestitvijo otroškega sedeža na sovoznikov sedež in/ali zadnje sedeže izklopite funkcijo "Samodejna nastavitve položaja sedeža". **Obstaja nevarnost poškodb.**

Če je ta funkcija vključena, se sedež samodejno pomakne nazaj, ko voznik in/ali sovoznik zapusti vozilo, in se vrne v svoj položaj ob naslednjem zagonu vozila.

### « Vizualna povratna informacija »

Če je ta funkcija vklopljena, se na zaslonu prikaže kontekstno okno za nastavitve, ko voznik ali sopotnik nastavlja položaj sedeža.

### "Položaj za vožnjo"/"shranjeni položaj"

#### « Shrani »

Ta funkcija si zapomni položaje sprednjih sedežev in zunanjih ogledal za "Voznik" in/ali "Potnik".

Iz menija »Sedeži«:

## VZVRATNA OGLEDALA SEDEŽI/

- izberite sedež »Voznik« ali »Poniknik«;
- prilagodite položaj sedeža s stikali na sedežu;
- prilagodite položaj zunanjih ogledal s pomikanjem oken;
- pritisnite »Shrani« za shranjevanje trenutnega položaja.

Uporaba nastavitvenih stikal za zadevni sedež:

- prilagodite položaj sedeža s stikali na sedežu;
- po nekaj sekundah se na multimedijskem zaslonu prikaže sporočilo, ki ponuja shranjevanje novega položaja;
- pritisnite »Shrani«, da shranite trenutni položaj ali »Ne shrani« da ne shranite trenutnega položaja.

**Opomba:** položaj zunanjih ogledal je shranjen skupaj s položajem sedežev, odvisno od vozila.

Za več informacij glejte navodila za uporabo vozila.

### « Priklic »

Ko vozilo miruje, lahko ta funkcija priključete shranjene položaje sedežev in vzvratnih ogledal:

- Za voznikov sedež: pritisnite »Priklic«.
- Za sovoznikov sedež: izberite shranjeno želeno »Položaj sedeža«, nato pritisnite »Priklic«.

**Opomba:** iz varnostnih razlogov so nekatere funkcije na voljo samo, ko vozilo miruje.

### « Pozicija Relax »



Ko vozilo miruje, se lahko samodejno premaknete nazaj in nagnete voznikov sedež, da omogočite sproščujoč položaj sedenja med odmorom. To storite tako, da pritisnete "Aktivirajte".

"Pozicija Relax" lahko prilagodite tako, da s pomočjo gumbov za nastavitvev sedeža prilagodite položaj sedeža, nato pa pritisnete "Shrani", da shranite položaj.

Gibanje lahko prekinete s pritiskom enega od gumbov za nastavitvev

sedeža ali s pritiskom na "Vrnitev v položaj za vožnjo" na multimedijskem zaslonu.

Če želite sedež vrniti v položaj za vožnjo, pritisnite "Vrni v položaj za vožnjo".

**Opomba:** med polnjenjem vozila se na zaslonu multimedijskega sistema samodejno prikaže sporočilo, ki vas vpraša, ali želite aktivirati položaj. Med aktiviranjem lahko dostopite do nastavitvev "Pozicija Relax";



Preden uporabite "Pozicija Relax" ali priključete položaj za vožnjo (shranjeni položaj, sprememba profila), preverite, da ni nikogar v bližini premikajočih se delov (zlasti na zadnjih sedežih).

**Nevarnost poškodb.**

## TLAK V PNEVMATIKAH



Zaradi varnosti vam svetujemo, da vse nastavitve opravite pri zaustavljenem vozilu.



Za več informacij o tlaku v pnevmatikah glejte poglavje "Sistem nadzora tlaka v pnevmatikah" v uporabniškem priročniku vozila.

V sistemu "Vozilo"  pritisnite "Vozilo", nato pa zavihek "Tlak pnevmatik", da preverite stanje napolnjenosti pnevmatik in ponastavite nadzorni sistem "Tlak pnevmatik".

Prikazovalnik na instrumentni plošči vašega vozila vas obvesti o morebitnih težavah z napolnjeno stanjo pnevmatik.

### Stanje tlaka v pnevmatikah s sistemom TPMS



V multimedijem sistemu lahko preverite stanje tlaka v pnevmatikah.

Simbol **2** z barvami označuje stanje tlaka v pnevmatikah:

- zelena - tlak v pnevmatikah je ustrezen ali nespremenjen od zadnje ponovne inicializacije;
- oranžna - tlak v pnevmatikah je nezadosten;
- rdeča - ena od pnevmatik je predrta ali zelo izpraznjena;
- siva - od sensorja pnevmatike ni prejetih informacij.

Za več informacij o kontrolnem sistemu "Tlak pnevmatik", ki je na-

meščen v vašem avtomobilu, izberite ikono .

### Reinicializacija (vračanje na začetno vrednost)

Ta funkcija omogoča ponovno inicializacijo s pritiskom gumba »Ponastavi« **1**.

Postopek ponastavitve je treba izvesti, ko vozilo miruje in je kontakt vključen.

Zaženite postopek ponovne inicializacije s pritiskom »Da« ali preklopite na stanje tlaka v pnevmatikah s pritiskom »Ne«.

Ko je ponastavitev dokončana, se na zaslonu prikaže potrditveno sporočilo.

## KAKOVOST ZRAKA

V sistemu "Vozilo"  pritisnite "Kakovost zraka".

V tem meniju lahko ustvarite zdravo ozračje in kakovost zraka v potniškem prostoru z aktiviranjem naslednje funkcije "Čistilec zraka".

### « Čistilec zraka »



Cikel čiščenja zraka lahko sprožite s pomočjo:

- gumb »Čistilec zraka« 2;
- gumb "Čistilec zraka" v pripomočku "Kakovost zraka", do katerega lahko dostopite iz sistema

"Navigacija" .

Ko je gumb »Čistilec zraka« označen, to pomeni, da je v teku cikel čiščenja zraka (približno pet minut).

# ELEKTRIČNO VOZILO

## Meni "Elektrika"



Zaradi varnosti vam svetujemo, da vse nastavitve opravite pri zaustavljenem vozilu.



Nekatere nastavitve so na voljo le, ko vozilo miruje.

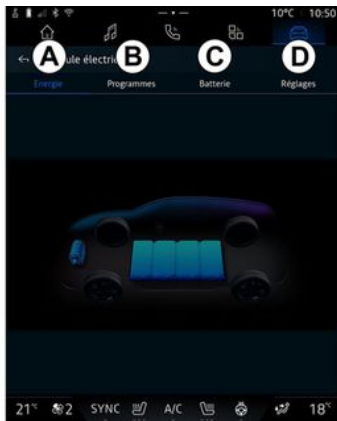

V sistemu "Vozilo"  lahko dostopite do menija "Elektrika".

V tem meniju si lahko ogledate in prilagodite funkcije, povezane z vašim hibridnim ali električnim vozilom.

V tem meniju »Elektrika« lahko dostopate do naslednjih zavihkov:

- »Energija« **A**;
- "Programi" **B**;
- »Akumulator« **C**;
- »Nastavitve« **D**.

## « Energija »

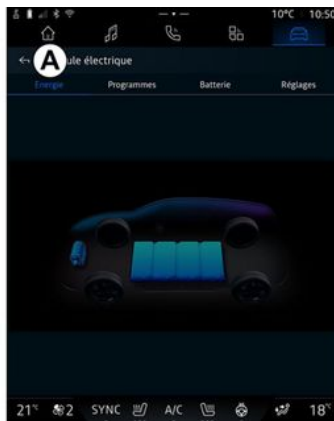

Na zavihku »Energija« **A** vam multimedijski sistem omogoča ogled energetskih tokov vozila.

**Opomba:** podatki se razlikujejo med seboj glede na motor vašega električnega vozila.

## « Programi »



Če ni nastavljen noben drug program, lahko nastavite udobje vozila in/ali program polnjenja za zavihku "Programi" **B**, nato pa "Moji programi" ali "Dodaj".

V tem meniju si lahko ogledate in prilagodite:

- informacije o »Naslednji program« **1**;
- nastavitve časa v zvezi s programi polnjenja **2**;
- nastavitve udobja ogrevanja, povezana s programi klimatizacije **3**;
- seznam in nastavitve shranjenega »Moji programi« **4**;
- razpored »Dodaj« **5**.

6

# ELEKTRIČNO VOZILO

Za več informacij o različnih funkcij "Programi", pritisnite ikono "Informacije" **i**.

Po dodajanju programa si lahko ogledate informacije o prihajajočem "Naslednji program" **1** na zavihku "Programi" **B**.

**Opomba:** polnjenje se bo začelo, če je motor izklopljen, vozilo priključeno na vir napajanja in dostop odobren. Za več informacij glejte navodila za uporabo vozila.

## 6 razpored »Dodaj«



Shranite lahko največ tri urnike.

Če želite dodati urnik, pritisnite »Dodaj« **5** in nato nastavite naslednje:

- čas, ko želite, da je program klimatske naprave pripravljen in/ali se funkcija V2G zaustavi **6**;
- vrsta urnika, če gre za urnik polnjenja in/ali klimatizacije **7**;
- dnevi v tednu, za katere želite uporabiti razpored **8**.

Pritisnite »Shrani«, da potrdite.

## « Nastavitve polnjenja » 2

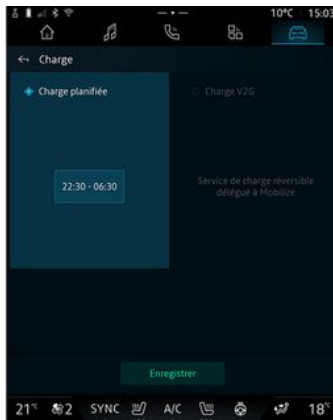

V "Nastavitve polnjenja" **2** lahko:

- aktivirajte/deaktivirajte "Načrtovano polnjenje" tako, da izberete čas začetka in konca polnjenja in nato pritisnete "Shrani" za potrditev;

ali

- Aktivirajte/deaktivirajte storitev "V2G polnjenje" (odvisno od opreme). Ta storitev prerazporedi energijo, shranjeno v akumulatorju vašega električnega vozila, v vaš dom in električno omrežje. Imeti morate združljiv dvosmerni polnilni terminal za izmenični tok in se naročiti na storitev. Preglejte ponudbo "Mobilise" na spletni strani pooblaščenega prodajalca. Če želite

# ELEKTRIČNO VOZILO

več informacij, se obrnite na predstavnika pooblaščenega servisne mreže vozila. Ta funkcija je na voljo tudi v pametnem telefonu prek aplikacije "My Alpine".

## Opomba:

- če sta čas začetka in konca enaka, obdobje polnjenja traja 24 ur;
- raven akumulatorja »Maks.« morda ne bo dosežena, če je čas polnjenja prekratek;
- če ne izberete dneva v tednu, ne morete potrditi urnika polnjenja.

## « Nastavitve klimatizacije » 3

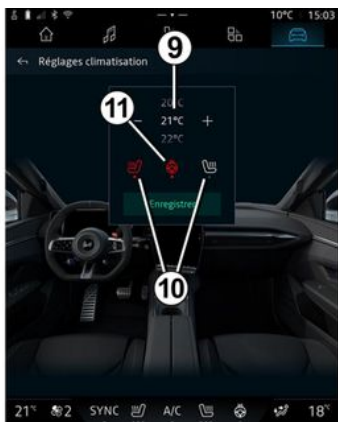

V zavihku "Nastavitve klimatizacije" 3, prilagodite temperature udobja ogrevanja:

- potniškega prostora 9;
- ogrevanih sedežev 10;
- ogrevanega volana 11.

Pritisnite »Shrani«, da potrdite.

## Nastavitve dni 8



Izberite dneve 8, za katere želite prijaviti ta urnik.

Ko je dan označen, to pomeni, da je bil izbran.

Pritisnite »Shrani«, da potrdite.

## « Moji programi » 4



Na seznamu 4 si lahko ogledate pregled vseh aktivnih urnikov polnjenja in/ali nivoja toplote.

Pritisnite enega od programov za ogled, spreminjanje ali brisanje.

Program lahko izbrisate tako, da pritisnete ikono koša 12 za program, ki ga želite izbrisati.

# ELEKTRIČNO VOZILO

## « Akumulator »



Na zavihku "Akumulator" **C** lahko konfigurirate:

- najvišjo raven napolnjenosti akumulatorja vašega vozila s premikanjem gumba **13**;
- najnižjo raven napolnjenosti baterije vozila, ki ne sme biti presežena pri uporabi funkcij "V2G polnjenje" in "V2L", s premikanjem gumba **14**.

S funkcijo "V2L" (Vehicle to Load) lahko priključite električne naprave neposredno na vozilo. Za več informacij glejte navodila za uporabo vozila.

## « Nastavitve »



Na zavihku "Nastavitve" **D**, lahko prilagodite naslednje nastavitve:

- « Opozorilni zvok za pešce » ;
- "Plug & Charge" (odvisno od združitljivih polnilnih priključkov);
- ...

### « Opozorilni zvok za pešce »

Med vožnjo lahko izberete zvočni opozorilnik za pešce, da druge udeležence v prometu, zlasti pešce in kolesarje, opozorite na svojo prisotnost.

Za nadaljnje informacije o zvočnem opozorilniku za pešce glejte

"Električno vozilo" v uporabniškem priročniku za vozilo.

## "Plug & Charge"

Aktivirate/deaktivirate lahko funkcijo "Plug & Charge", ki omogoča polnjenje vozila na določenih javnih polnilnih postajah takoj po priključitvi polnilnika. Pred tem morate na javnih polnilnih postajah skleniti pogodbo o polnjenju in aktivirati možnost »Plug & Charge« prek svojega računa »My Alpine«. Oglejte si ponudbo "Mobilize Charge Pass" v aplikaciji "My Alpine" ali na spletni strani pooblaščenega trgovca.

Če želite več informacij, se obrnite na predstavnika pooblaščenih servisne mreže vozila.

## KLIC V SILI

Če je vozilo opremljeno s sistemom za klic v sili, sistem omogoča samodejno ali ročno klicanje reševalne službe (brezplačno) v primeru nesreče ali slabosti, da lahko služba prispe na kraj nesreče v najkrajšem času.

**Opomba:** klic v sili deluje:

- v državah, ki jih pokrivajo telekomunikacijska infrastruktura 2G in 3G ter povezane telematske storitve v sili, ki so združljive s sistemom;
- odvisno od pokritosti omrežja v geografski regiji, kjer se vozilo vozi.

Če se izvede klic reševalni službi, se zvok zvočnega vira/radia samodejno utiša.

Z uporabo funkcije »Klic v sili« se za skoraj eno uro izklopijo nekateri upravljalni elementi in meniji multimedijskega sistema in tako prednostno omogočijo odgovarjanje na telefonske klice reševalne službe.

Za več informacij glejte navodila za uporabo vozila.

# UPORABNIŠKE NASTAVITVE

## Meni "Vozilo"

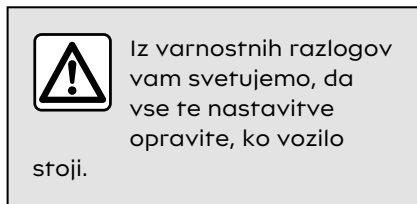

V sistemu "Vozilo"  izberite meni "Vozilo".

V tem meniju lahko dostopate do naslednjih zavihkov:

- »Zunaj« **A**;
- »Vozniška kabina« **B**;

- »Tlak pnevmatik« **C**.

**Opomba:** razpoložljivost nastavitvev se lahko razlikuje glede na stopnjo opreme.

## »Zunaj« **A**



## « Dostop »

V tem meniju lahko vklopite/izklopite naslednje možnosti:

- « Samodejno zaklepanje vrat med vožnjo »;
- « Prostorčno zaklepanje/odklepanje » :
  - « Način tiho » ;

**Opomba:** nekatere možnosti so na voljo samo, če so vključene prejšnje funkcije.

## « Dobrodošli »

V tem meniju lahko vklopite/izklopite naslednje možnosti:

- « Sekvenca zunanje osvetlitve » ;
- « Zvok notranjega zaporedja » ;
- « Odpiranje avtomatskih ogledal » ;
- « Notranja svetlobna funkcija » ;
- ...

## « Brisanje »

V tem meniju lahko vklopite/izklopite naslednje možnosti:

- »Vklop zadnjega brisalca ob vzratni prestavi«: brisalec zadnjega stekla se vklopi, ko prestavite v vzratno prestavo;

**Opomba:** ta funkcija deluje samo, če so vključeni brisalci vetrobranskega stekla.

- « Samodejni brisalec spredaj » ;
- ...

# UPORABNIŠKE NASTAVITVE

## »Vozniška kabina« B



### « Zaslón »

V tem meniju lahko prilagodite naslednje možnosti osvetlitve:

- « Večpredstavnost: dnevna svetlost » ;
- « Večpredstavnost: nočna svetlost » ;
- « Osvetlitev kabine » ;
- ...

**Opomba:** nekatere možnosti so na voljo samo, če so vklopljene prejšnje funkcije.

## « Glasnost zvoka smerokaza »

S tem menijem prilagodite glasnost kazalnikov v potniškem prostoru:

- « Nizka » ;
- « Srednje » ;
- « Visoko » .

## « Volanski gumb za priljubljen »

S tem menijem nastavite »Volanski gumb za priljubljen« z dodelitvijo njegove funkcije, kot ene od naslednjih:

- « Ogrevan volan » ;
- « Svet vozila Meni » ;
- « Asistent za parkiranje brez rok » ;
- ...

**Opomba:** razpoložljive možnosti se lahko razlikujejo glede na nivo opremljenosti.

## « Urejanje pripomočkov »

V tem meniju lahko spremenite pripomočke sistema "Navigacijski sistem"  (razpoložljivost je odvisna od opreme vašega vozila):

- « Avdio » ;
- « Tlak v pnevmatikah » ;
- « Google pomočnik » ;

- « Datum in ura » ;
- « Parkirišče » ;
- ...

## »Tlak pnevmatik« C



V tem meniju preverite stanje tlaka v pnevmatikah vozila in naredite ponastavitev.

Za več informacij o tlaku v pnevmatikah glejte:

- poglavje "Tlak v pnevmatikah" ➔ 103;
- uporabniški priročnik za vaše vozilo.

# UPORABNIŠKE NASTAVITVE

## Meni "Profili"

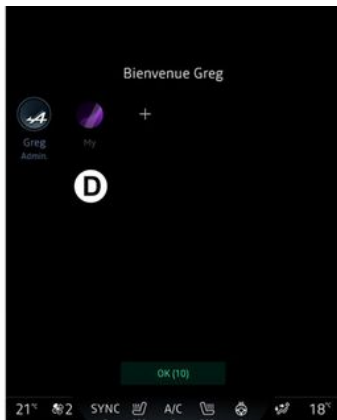

7 Ko se multimedijски sistem zažene, lahko izberete ali dodate uporabniški profil, ki ga želite uporabiti za sistem in vozilo v možnosti **D**.

Izberite želeni uporabniški profil.

**Opomba:** profil je mogoče spremeniti le, ko vozilo miruje.

Do menija "Profili" iz centra za obvestila lahko kadar koli dostopate tako, da pritisnete sliko v svojem profilu.

## Funkcije, povezane z uporabniškim profilom

Naslednji parametri so shranjeni v uporabniškem profilu:

- jezik sistema;
- "My Alpine" račun;
- Google račun;
- Nastavitve DRIVE MODE;
- nastavitve pogojev uporabe osebnih podatkov;
- nastavitve zaslona;
- zvočne nastavitve;
- nastavitve navigacije;
- zgodovina navigacije;
- priljubljene navigacije;
- ...

**Opomba:** prvi ustvarjeni profil bo privzeti skrbniški profil. Nekatere nastavitve so na voljo le prek skrbniškega profila.

## Dodajte »Profili«

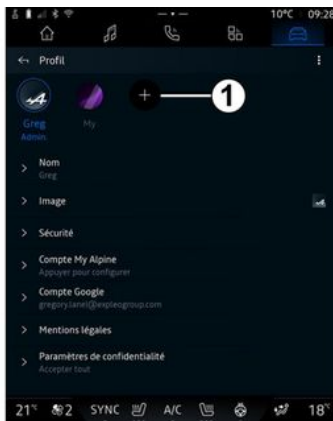

Za dodajanje novega »Profili« pritisnite **1** in nato sledite navodilom, prikazanim na zaslonu multimedijškega sistema.

## Opomba:

- dodate lahko do pet "Profili";
- vsakič, ko ustvarite novo "Profili", je potrebna konfiguracija: glejte razdelek "Aktiviranje storitev" ➔ 11.

## Nastavitve »Profili«

 Za boljšo zaščito vaših osebnih podatkov vam priporočamo, da zaklenete svoj profil.

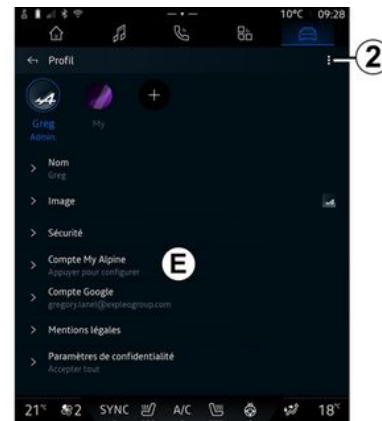

## UPORABNIŠKE NASTAVITVE

Prek **2** lahko dostopate do naslednjih funkcij:

- « Upravljanje profilov » ;
- « Upravljanje računov » ;
- « Brisanja profila » ;
- « Profil za goste ».

V območju menija **E** lahko spremenjate naslednje:

- « Ime » ;
- « Slika » ;
- « Varnost » :
  - "Izberite način zaklepanja";
  - "Izbrišite ID".
- "My Alpine račun" (na voljo samo v skrbniškem profilu);
- "Nastavitve prepoznavanja obraza" (odvisno od opreme):
  - "Naprej" (če slika obraza še ni registrirana);
  - "posodobite" sliko obraza;
  - "Izbriši" sliko obraza.
- « Pogoji zasebnosti » ;
- « Nastavitve zasebnosti » :
  - « Sprejmi vse » ;
  - « Zavrni vse » ;
  - « Prilagodi ».

Za več informacij glejte razdelek "Aktiviranje storitev"  
➔ 11.

- ...

### Profili « Gost »

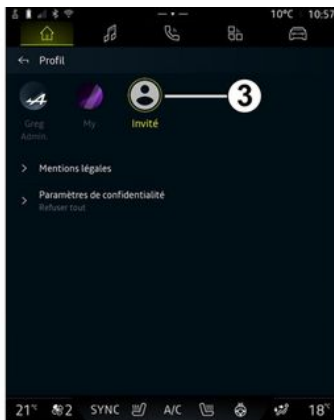

Profil »Gost" (GUEST)« Profil "" se lahko uporablja za dostop do nekaterih funkcij multimedijskega sistema, kot je uporabniški profil.

Za dostop do njega med zagonom pritisnite **2** in nato »Profil za goste« ali **3**.

"Profil »Gost« se ponastavi vsakič, ko se sistem ponovno zažene in se nastavitve ne shranijo.

# NASTAVITVE SISTEMA

## Meni "Nastavitve"



Iz varnostnih razlogov vam svetujemo, da vse te nastavitve opravite, ko vozilo stoji.

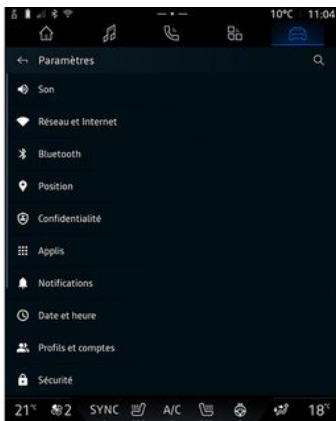

V sistemu "Vozilo"  pritisnite "Nastavitve".

Do menija »Nastavitve« lahko dostopate iz centra za obvestila s pritiskom na ikono »Nastavitve«.

### Opomba:

- razpoložljivost nastavitvev se lahko razlikuje glede na stopnjo opreme;
- nekatere nastavitve so na voljo medtem ko vozilo miruje.

Ta meni omogoča nastavitve naslednjih parametrov:

- « Zvok » ;
- "Omrežje in internet";
- « Bluetooth® » ;
- "Lokacija";
- »Zaupnost«;
- »Aplikacije«;
- "Obvestila";
- « Datum in ura » ;
- »Profili in računi«;
- « Varnost » ;
- « Sistem » ;
- « Posodobitev & asistenca » ;
- « Google » ;
- ...

### « Zvok »

Ta meni lahko uporabite za nastavitve in prilagoditev naslednjih nastavitvev glasnosti:

- « Glasnost predvajane vsebine » ;
- "Glasnost dohodnega klica";
- "Glasnost zvonjenja telefona";
- »Glasnost obvestil«;
- "Glasnost navigacijskega sistema";

- « Glasnost sistema (piski in dotiki) » ;
- « Glasnost asistenta » ;
- "Zvonjenje telefona";
- ...

### "Omrežje in internet"



Ko v telefonu uporabljate skupno rabo povezave, uporabljate interneto povezavo telefona prek povezave WIFI (ob upoštevanju stroškov in omejitev, ki jih nalaga vaš mobilni operater).



# NASTAVITVE SISTEMA



Ta meni lahko uporabite za konfiguriranje naslednjih internetnih omrežij:

- "Dostopna točka":
  - omogoči/onemogoči "dostopno točko";
  - podrobnosti dostopne točke;
  - samodejni vklop/izklop dostopne točke;
  - ...
- « WIFI » :
  - aktivirajte/deaktivirajte »WIFI« na multimedijem sistemu za uporabo oddaljene internetne dostopne točke;
  - ogled razpoložljivih omrežij;
  - »Dodaj omrežje«;

- »Nastavitve WIFI«;
- »Povezanost« zagotavlja informacije o:
  - podatkih in stanju povezljivosti;
  - vklop »Vrsta omrežja«;
  - ID sistema;
  - ...

Ko aktivirate multimedijski sistem "WIFI", ste obveščeni o njegovem stanju prek ikone v vrstici stanja:

- **1** »WIFI« aktiviran in povezan z omrežjem brez omejene povezave;
- **2** »WIFI« aktiviran in povezan z omrežjem, vendar brez internetnega dostopa ali z omejeno povezavo;
- **3** »WIFI« aktiviran, vendar ni povezan z omrežjem.

**Opomba:** če je "WIFI" deaktiviran, se prikaže ikona WIFI v vrstici stanja.

Informacije o stanju skupne rabe podatkov si lahko ogledate tudi s pritiskom na ikono v vrstici stanja:

- **4** "Sprejmi vse", skupna raba vseh podatkov;
- **5** »Zavrni vse«: ne deli nobenih podatkov;
- **6** "Prilagodi", skupna raba samo podatkov, za katere ste poddelili dovoljenje.

Za več informacij o skupni rabi podatkov glejte razdelek "Aktiviranje storitev" ➔ 11.

**Opomba:** če zavrnete skupno rabo podatkov, se v vrstici stanja ne prikaže nobena ikona.

## « Bluetooth® »

Ta meni lahko uporabite za prilagoditev funkcij Bluetooth® multimedijskega sistema:

- vklopite/izklopite multimedijski sistem "Bluetooth®";
- "Nastavite podatke storitve telefoniranja";
- « Seznanitev nove naprave ».

## "Lokacija"

S tem menijem lahko prilagodite nastavitve lokacije vozila:

- "Nedavne zahteve za lokacijo";
- "Dovoljenja za aplikacije".

## "Aplikacije"

V tem meniju konfigurirajte aplikacije multimedijskega sistema.

- prikaži vse aplikacije;
- "Upravitelj pooblastil";
- "Privzete aplikacije";
- "Neuporabljene aplikacije";
- "Posebne pravice dostopa za aplikacije".

# NASTAVITVE SISTEMA

## »Obvestila«

V tem meniju konfigurirajte obvestila multimedijskega sistema:

- aktiviranje/deaktiviranje obvestil za aplikacije večpredstavnostnega sistema;
- « Proaktivna priporočila ».

## « Datum in ura »

Ta meni lahko uporabite za nastavitve datuma in ure v multimedijem sistemu:

- "Samodejna nastavitve časovnega pasu";
- "Nastavitve časovnega pasu" (ročno);
- "Uporabite 24-urno obliko";

## "Profili in računi";

Omogoča dostop do menija profila v multimedijem sistemu.

## « Varnost »

Ta meni lahko uporabite za prilagajanje varnostnih nastavitve multimedijskega sistema:

- »Zaklenite profil«;
- "Izbrišite ID";
- "Varnostna posodobitev".

## « Sistem »

Ta meni lahko uporabite za prilagajanje nastavitve multimedijskega sistema:

- "Jezik in vhodni podatki";
- »Enote« (v km ali miljah na uro);
- Opomba:** merilnik hitrosti in nekatere informacije o razdalji, prikazane na instrumentni plošči, se pretvorijo. Ravnajte enako, če se hočete vrniti v prejšnji način.
- »Odlagalno mesto«:
  - "Glasba in zvok";
  - "Druge aplikacije";
  - "Datoteke";
  - « Sistem ».
- "Vizitka";
- "Pravno pojasnilo";
- "Ponastavitve možnosti";
- ...

## « Posodobitev & asistenca »

Ta meni vam omogoča, da preverite in/ali konfigurirate naslednje funkcije:

- »Proaktivni predlogi«;  
Za več informacij glejte poglavje "Obvestila" ➔ 120.
- « Moja zaupanja vredna naprava » ;
- « Posodobitev vozila » ;

Za več informacij glejte poglavje "Posodobiti" ➔ 117.

- ...

## « Google »

Ta meni lahko uporabite za prilagoditev storitev Google:

- « Google pomočnik » ;
- "Pošljite komentarje na Google".

## UPDATE

### Meni "Posodobljanje vozila"

 Nekaterne nastavitve posodobitev lahko povzročijo, da vaše vozilo začasno ne bo na voljo za uporabo. V takšnem primeru upoštevajte navodila, prikazana na zaslonu.

 Vozilo mora biti mirujoče, imobilizirano in vžig mora biti izključen. V nekaterih primerih vozila v obdobju, ki ga navaja multimedijski sistem, ne boste mogli zagnati.



Zaradi varnosti vam svetujemo, da vse nastavitve opravite pri zaustavljenem vozilu.



Pred začetkom nameščanja, parkirajte vozilo izven prometa in zategnite parkirno zavoro.



V sistemu "Vozilo" , meniju "Vozilo", "Nastavitve", "Posodobitev & asistenca", nato pa izberite "Posodobljanje vozila".

Ta meni lahko uporabite za prikaz različnih vrst informacij in posodobitev vašega vozila, na primer:

- multimedijaska oprema;
- sistemi za pomoč pri vožnji;
- ...

Sistem lahko samodejno ponudi posodobitve. Posodobitve lahko preverite tudi ročno, odvisno od povezljivosti vašega vozila.

### Na zaslonu "Posodobitev vozila"



1. « Iskanje posodobitev ».
2. « Posodobitev poteka... ».
3. « Zgodovina posodobitev ».
4. « Informacije ».
5. "Samodejna posodobitev"
6. vklopiti/izklopiti "samodejne posodobitve".

#### Opomba:

- o morebitni posodobitvi, ki je na voljo, boste obveščeni prek Obvestil. Glejte razdelek "Obvestila" → 120;
- če je na voljo posodobitev, se bo prenos začel samodejno;

## UPDATE

- posodobitve lahko poiščete in prenesete le, če je vozilo na geografskem območju z mobilnim omrežjem. Za več informacij glejte razdelek "Sistemske nastavitve"

➔ 114;

- Če posodobitev ni na voljo v državi, v kateri je vozilo, menija »Iskanje posodobitev« in »Posodobitev poteka...« nista na voljo.

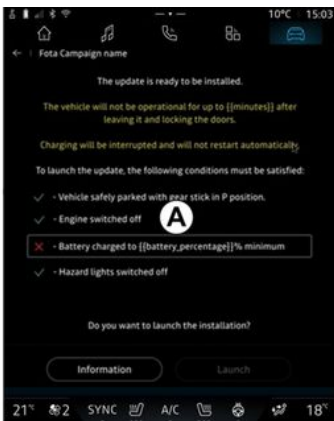

Ko je namestitve posodobitve pripravljena, bosta za dokončanje namestitve zahtevana vaše soglasje in potrditev.

Za začetek posodabljanja morajo biti izpolnjeni vsi pogoji, prikazani na zaslону multimedijskega sistema **A**.

Po posodobitvi ponudi multimedijski sistem tudi možnost programiranja časa namestitve posodobitve. To naredite tako, da izberete "Programir.", nastavite želeni čas posodobitve in pritisnete "Namestite", da potrdite programiranje. Upoštevajte navodila na zaslону multimedijskega sistema.

### Opomba:

- odvisno od posodobitve so zasloni morda izključeni;
- Če je potrebna nujna posodobitev, se bo namestila samodejno po končanem odštevanju, ki je prikazano na zaslону multimedijskega sistema;
- nekatere namestitve zahtevajo, da zapustite in zaklenete vaše vozilo.

Po ponovnem zagonu multimedijskega se prikaže sporočilo, ki potrjuje, da je bila posodobitev uspešno zaključena.

V primeru napake glejte razdelek "Napake pri delovanju" ➔ 122.

### « Iskanje posodobitev » 1

Posodobitve lahko poiščete tudi neposredno tako, da pritisnete »Iskanje posodobitev« 1.

Po iskanju v multimedijem sistemu lahko dostopate do naslednje posodobitve, če je na voljo.

Upoštevajte navodila na zaslону multimedijskega sistema.

Posodabljanje lahko traja več dni, vendar boste v tem času lahko normalno uporabljali svoje vozilo.

### « Posodobitev poteka... » 2

Ta meni je na voljo, ko je na voljo posodobitev.

Ko je posodobitev v teku, pritisnite

ikono "Informacije" **i** za dostop do informacij o vsebini posodobitve.

**Opomba:** ko »Posodobitev poteka...« ni na voljo, ni mogoče dostopati do »Iskanje posodobitev«.

### « Zgodovina posodobitev » 3

V tem meniju si lahko ogledate zgodovino posodobitev in stanje.

Če želite poiskati informacije o prejšnjih posodobitvah, izberite posodobitev.

### « Informacije » 4

Ta meni vam omogoča dostop do informacij, povezanih s posodobit-

## UPDATE

tvami, ogled »VIN« (identifikacijska številka vozila), itd.

### "Samodejna posodobitev" 5

Ko je ta funkcija vklopljena, se nekatere posodobitve namestijo samodejno, ne da bi morali karkoli narediti.

Samodejno posodabljanje nekaterih posodobitev lahko vklopite/izklopite tako, da pritisnete **6**.

### Posebne funkcije, povezane z električnimi vozili



Zaradi posodobitve vaše vozilo začasno ne bo na voljo in funkcija polnjenja bo onemogočena med nameščanjem posodobitve.



Če ste ravnokar sprejeli posodobitev sistema prek multimedijskega sistema, bo polnjenje pogonske baterije preloženo ali preklicano. Počakajte, da se posodobitev zaključi, preden polnilni kabel povežete z vozilom.

Med nameščanjem posodobitve vozila ne smete začeti polnjenja vozila.

Upoštevajte navodila, prikazana na zaslonu multimedijskega sistema.

#### Opomba:

- Posodobitev ni mogoče namestiti, medtem ko se vozilo polni z enosmernim tokom (DC). Če poteka posodobitev, morate počakati, da se zaključi, preden začnete s polnjenjem vozila z enosmernim tokom. Če pa polnjenje poteka, se posodobitev lahko začne, vendar bo izvedena šele, ko je polnjenje zaključeno;
- če se posodobitev začne pred/med polnjenjem vozila z izmeničnim tokom (AC), bo slednje prekinjeno in se bo samodejno nadaljevalo, ko bo posodobitev zaključena.

Za več informacij, glejte razdelek "Električno vozilo: polnjenje" ali v vašem uporabniškem priročniku vozila.

# OBVESTILA

## Center za obveščanje



Zaradi varnosti vam svetujemo, da vse nastavitve opravite pri zaustavljenem vozilu.

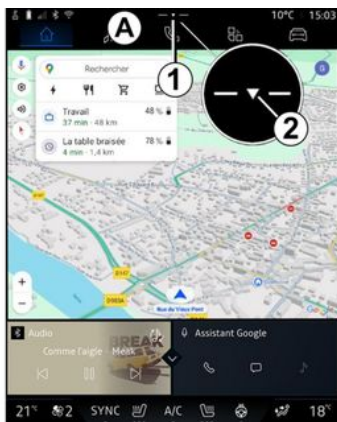

Center za obvestila nudi obvestila med vožnjo, kakor tudi nekatere funkcije, predloge in nastavitve, kot so:

- dostop do uporabnika »Profilik **3**;
  - stanje storitev **B**:
    - vklop/izklop možnosti WIFI;
    - vklop/izklop možnosti Bluetooth®;
    - izklop/vklop zvoka.
  - "Nastavitve"  **4**;
  - bližnjice do upravljalnih elementov opreme in osvetlitve zaslona **C**;
- Opomba:** razpoložljivost bližnjic in vrst ukazov je odvisna od

opreme in je ni mogoče spreminiti.

- seznam prejetih obvestil **D**;
- nedavno uporabljene aplikacije;
- ...

S pritiskom gumba **1** ali s hitrim navpičnim podrsanjem po zaslonu multimedijskega sistema iz območja **A** proti sredini zaslona lahko dostopate do centra za obvestila in si ogledate obvestila in funkcije, ki so na voljo.

Ko je na voljo neprebrano obvestilo, se bo prikazala puščica **2** na sredini gumba **1**.

S pritiskom **2** boste samodejno odprli center za obvestila in lahko prebrali vsa neprebrana obvestila, potem pa bo simbol izginil.

Ko je center za obvestila odprt, izberite obvestilo s seznama **D**, da ga odprete.

Obvestilo lahko izbršete tako, da hitro vodoravno podrsate po zaslonu.

Če želite izbrisati vsa obvestila, pritisnite gumb **5**.

**Opomba:** pri nekaterih obvestilih boste morali izvesti ustrezno dejanje, da bi jih izbrisali iz centra za obvestila.

## OBVESTILA

Če želite zapreti središče za obvestila, pritisnite **1** ali hitro povlecite navzgor z dna zaslona proti sredi ni.

### Nastavitve obvestil

Prek ikone "Nastavitve" **4** ali v sis-

temu "Vozilo"  dostopite do menija "Nastavitve", nato pa do menija "Obvestila".

V tem meniju konfigurirajte obvestila multimedijskega sistema.

Za več informacij o meniju "Obvestila" glejte razdelek "Sistemske nastavitve" ➔ **114**.

### « Proaktivni predlogi »

Funkcija "Proaktivni predlogi" vas z obvestilom obvesti, da je na voljo način "DRIVE MODE", ki je bolj prilagojen vašemu trenutnemu slogu vožnje.

Multimedijski sistem predlaga naslednje možnosti:

- « Da » ;
- « Ne » ;
- « Vedno ne ».

Prek ikone "Nastavitve"  **4** ali

v sistemu "Vozilo"  dostopite do menija "Nastavitve", nato pa

do menija "Posodobitve in pomočnik", ki mu sledi "Proaktivni predlogi".

Ta meni lahko uporabite za konfiguriranje obvestil proaktivnih priporočil v multimedijem sistemu.

**Opomba:** če želite uporabljati funkcijo "Proaktivni predlogi" morate omogočiti skupno rabo podatkov. Če želite več informacij, glejte razdelek "Aktiviranje storitev" ➔ **11**.

# SISTEM

Sistem		
Opis	Vzroki	Rešitve
Prikazana ni nobena slika.	Vklopljen je ohranjevalnik zaslona.	Preverite, ali ni vklopljen ohranjevalnik zaslona.
Zaslon zamrzne.	Sistemski pomnilnik je poln.	Znova zaženite sistem tako, da pritisnete in držite: - gumb za zaustavitev/zagon multimedije (pritisnite in držite, dokler se sistem ne zažene znova); ali - gumb "Mode" in gumb "Source" na levi strani upravljalne enote volana (pritisnite in držite, dokler se sistem ne zažene znova).
Kamera je na zaslonu prikazana nepravilno.	Kamera je pokrita z umazanijo, ki zakriva lečo.	Preverite, da na kameri ni blata ali umazanije.
Zvok ni slišen.	Glasnost je najmanjša možna ali začasno prekinjena.	Povečajte glasnost ali deaktivirajte začasno prekinitev.
Levi, desni, sprednji ali zadnji zvočnik ne oddaja zvoka.	Nastavitve Ravnovesje ali fader so napačne.	Pravilno nastavite zvok Ravnovesje ali fader.
Povezane storitve v moji aplikaciji "My Alpine" ne delujejo.	Slab sprejem multimedijskega sistema/telefonskega internetnega omrežja. Težava pri sinhronizaciji s storitvijo My Alpine.	Premaknite vozilo in telefon na območje, ki ima pokritost z internetnim omrežjem. Če težave ne morete odpraviti, se posvetujte s predstavnikom servisne mreže za vaše vozilo.

## SISTEM

Sistem		
Storitve ali aplikacije ne delujejo.	Naročnina je prekinjena. Internetna povezava multimedijskega sistema ni več na voljo.	Stanje svoje naročnine preverite na portalu internetnega ponudnika, ki je dostopen s strani "My Alpine" vaše pogodbe o računu (najprej se morate povezati s svojim računom "My Alpine" v vašem vozilu). Za dostop do internetne povezave uporabite funkcijo telefona "Dostopna točka in skupna raba povezave" (glejte razdelek "Sistemske nastavitve" → 114).

## NAVIGACIJA

Navigacija		
Opis	Vzroki	Rešitve
Položaj vozila na zaslonu ne ustreza dejanskemu položaju vozila ali pa je kontrolna lučka GPS na zaslonu še vedno siva ali rumena.	Oteženo določanje položaja vozila zaradi sprejema GPS.	Premikajte vozilo, dokler ne dosežete dobrega sprejema signalov GPS.
Prometne informacije se ne pojavijo na zaslonu.	Vodenje ni vključeno. Povezane storitve niso aktivirane.	Preverite, ali je vodenje vključeno. Izberite cilj in začnite vodenje. Preverite, ali so povezane storitve aktivirane, in aktivirajte zbiranje podatkov.
Nekatere rubrike menija niso na voljo.	Med posameznimi procesi upravljanja, ki se izvajajo, nekatere rubrike niso na voljo. Nekatere funkcije med vožnjo niso na voljo.	Ustavite vozilo.
Glasovno vodenje ni na voljo.	Glasovno vodenje ali vodenje je izključeno.	Povečajte glasnost. Preverite, ali je glasovno vodenje vključeno. Preverite, da vodenje poteka.
Predlagana pot se ne začne ali ne zaključi na zeleni točki.	Sistem ne prepozna cilja.	Vnesite pot blizu zelenega cilja.

8

## TELEFONSKI SISTEM

Telefonski sistem		
Opis	Vzroki	Rešitve
Telefon ni prikazan na seznamu razpoložljivih telefonov.	Sistem ne komunicira s telefonom.	Prepričajte se, da je funkcija Bluetooth® v telefonu vklopljena. Če se telefon še vedno ne prikaže, izberite multimedijski sistem na seznamu naprav v telefonu.
Telefon se prikaže na seznamu seznanjenih telefonov, toda seznanjanje ne uspe.	Koda za seznanjanje ni potrjena.	Potrdite kodo v multimedijem sistemu in telefonu.
Zvok in zvonjenje nista slišna.	Prenosni telefon ni povezan s sistemom. Glasnost je najmanjša možna ali začasno prekinjena.	Preverite, ali je prenosni telefon povezan s sistemom. Povečajte glasnost ali deaktivirajte začasno prekinitev.
Klicanje ni mogoče.	Prenosni telefon ni povezan s sistemom. Aktivirano je zaklepanje tipkovnice telefona.	Preverite, ali je prenosni telefon povezan s sistemom. Odklenite tipkovnico telefona.
Podvajanje CarPlay™ ali Android Auto™ ne deluje.	Telefon ni povezan ali pa ni združljiv s sistemom.	Preverite združljivost telefona s temi aplikacijami. Preverite, ali je telefon pravilno povezan s sistemom.

## GLASOVNO PREPOZNAVANJE

Glasovno prepoznavanje		
Opis	Vzroki	Rešitve
Sistem ne prepozna izrečenega glasovnega ukaza.	Glasovni ukaz ni prepoznan. Čas za govorjenje je potekel. Zvočni ukaz moti hrupno okolje.	Preverite, ali je glasovno upravljanje na voljo (glejte informacije v razdelku "Uporaba glasovnega prepoznavanja"). ➔ <b>23</b> . Govorite v času za govorjenje. Govorite v tihem okolju.

## POSODOBITEV

Posodobitev		
Opis	Vzroki	Rešitve
Prenos nove SW (programske opreme) traja zelo dolgo.	Slab sprejem internetnega omrežja. Prenos zahteva minimalen čas vožnje.	Premaknite vozilo na območje, ki ima pokritost z internetnim omrežjem. Izvedite dodatne vožnje.
Dokončanje posodobitve ni nikoli zahtevano.	Vozilo ne miruje.	Preverite, ali je vozilo pravilno ustavljeno (aktivirana parkirna zavora).
Zasloni so izklopljeni, izguba zvoka, izguba nekaterih funkcij med posodobitvijo.	Poteka posodobitev.	Počakajte, da se posodobitev konča.
Zahteva za dokončanje posodobitve se ne prikaže.	V mesecu po začetku posodobitve ni odgovora.	Strežnik bo pozneje znova zagnal postopek. Ročno lahko preverite, ali je posodobitev še na voljo.
Posodobitev ni bila zaključena.	Notranja napaka posodabljanja sistema: to ne vpliva na druge funkcije. Nezdružljivost z polnjenjem z enosmernim tokom (specifično za električna vozila).	Obrnite se na predstavnika servisne mreže za vaše vozilo. Počakajte, da se posodobitev zaključi, preden izvedete polnjenje z enosmernim tokom. Za več informacij o opozorilnih lučkah preberite uporabniški priročnik za vozilo.
Posodobitev se ni uspešno zaključila zaradi napake in prikazana je opozorilna lučka <b>STOP</b> .	Kritična napaka.	Vozila ne smete ponovno zagnati. Pokličite predstavnika pooblaščenega servisne mreže. Za več informacij o opozorilnih lučkah preberite uporabniški priročnik za vozilo.

## POSODOBITEV

Posodobitev		
Posodobitev se ni uspešno zaključila zaradi napake in prikazana je opozorilna lučka  .	Napaka med posodabljanjem (nekritično).	Za rešitev težave se obrnite na pooblaščenega predstavnika servisne mreže. Za več informacij o opozorilnih lučkah preberite uporabniški priročnik za vozilo.

# ABECEDNO KAZALO

## A

Aktivacija kamere za vzvratno vožnjo: nastavitve slike, [91](#)  
Aktivacija kamere za vzvratno vožnjo: smernice, [91](#)  
Android Auto™ , Carplay™, [23](#), [53](#), [73](#)  
Aplikacije, [77](#)

## B

Bluetooth®, [53](#)  
Brezžični polnilnik: indukcijsko polnjenje, [71](#), [72](#)

## D

DRIVE MODE, [94](#)

## G

Glasba, [53](#)  
Glasovna sporočila, [67](#)  
Glasovni nadzor, [23](#)  
Glasovno prepoznavanje, [23](#)  
Google Assistance™, [23](#), [63](#)  
Google Maps™, [11](#), [23](#), [29](#), [34](#), [42](#)  
Google Play™, [77](#)  
Gumbi: vklop/izklop, [20](#)

## I

Interesne točke, [34](#)  
Izbiranje radijske postaje: poslušanje radia, [48](#)

## K

Kakovost zraka, [104](#)  
kamera s prikazom 360°, [92](#)  
Kamera za vzvratno vožnjo, [91](#)  
Kamera z več prikazi, [92](#)  
Klic na čakanju, [64](#)  
Končajte klic, [63](#), [64](#)  
Konfiguracija: multimedijskega sistema, [110](#)  
Kontekstualni gumbi, [5](#)

## M

Meni: domača stran, [21](#), [22](#)  
Mobilni imenik, [65](#)  
Motnje delovanja, [122](#), [125](#), [126](#), [127](#)  
Multimedijska oprema, [5](#)  
My Alpine, [11](#), [80](#)

## N

Nadzorni gumbi in stikala, [8](#), [15](#)  
Nadzor razdalje pri parkiranju, [88](#)  
Naslov: doma, [34](#)  
Naslov: služba, [34](#)  
Nastavitve, [70](#), [114](#)  
Nastavitve: navigacija, [42](#)  
Nastavitve: prilagoditev, [114](#)  
Nastavitve prilagoditve vozila, [110](#)  
Nastavitve telefona: melodija zvonjenja telefona, [67](#), [70](#)  
Navigacija: nastavitve navigacije, [42](#)

# ABECEDNO KAZALO

Navigacija: vnos cilja, [34](#)

Navigacija: zgodovina navigacije, [34](#)

Navigacijski sistem, [29](#)

## O

Obvestila: predlogi in obvestila, [17](#), [120](#)

Osebnih podatki: shranjevanje, [11](#), [58](#), [65](#)

osvetlitev v notranjosti vozila: prilagoditev, [97](#)

## P

Pogon USB, [53](#)

Povezovanje telefona, [60](#)

Prekinitev povezave telefona, [60](#)

Prekinitev seznanjanja telefona, [59](#)

Prikaz 2D/3D: načini 2D/3D, [29](#)

Prikazovalnik na instrumentni plošči, [29](#)

Prilagajanje glasnosti zvoka, [70](#)

Prilagajanje nastavitvev, [21](#), [22](#), [110](#)

Prostoročno parkiranje, [88](#)

## R

Radio: predizbor postaj, [48](#)

Radio: samodejno shranjevanje radijskih postaj, [48](#)

## S

Sedeži: nastavitvev sprednjih sedežev, [101](#)

Sedeži: sprednji sedež z masažnim sistemom, [101](#)

Seznanjanje telefona, [58](#)

Sistem: posodobitev, [117](#)

Sistemi za pomoč pri vožnji, [83](#)

smartphone podvajanje, [23](#), [73](#)

SMS, [68](#)

SMS: branje SMS, [68](#)

SMS: sprejem SMS, [68](#)

Sprejemanje klica, [63](#)

Sprejem klica, [63](#)

Strikala pod volanom, [8](#)

Storitev povezave, [11](#)

## T

Tlak v pnevmatikah, [103](#)

## U

Upravljalna enota pod volanom, [8](#)

Upravljalni zaslon, [8](#)

## V

Vir, [53](#)

Vir: zvok, [46](#)

Vklop multimedijskega sistema, [20](#)

Vnašanje številke s tipkovnico, [67](#)

Vnos številke, [63](#), [67](#)

Vodenje: zemljevid, [29](#)

## W

Wifi, [73](#), [114](#)

# ABECEDNO KAZALO

## Z

Zaslon: meni, [5](#)

Zaslon: stanje pripravljenosti, [20](#)

Zaslon multimedijskega sistema, [5](#), [15](#)

Zavrnitev klica, [63](#)

Zemljevid: ikone zemljevida, [29](#)

Zemljevid: nastavitve, [29](#)

Zemljevid: prikazovalnik, [29](#)

Zgodovina klicev, [66](#)







SOCIÉTÉ DES AUTOMOBILES ALPINE, SA par actions simplifiée à associé unique  
AVENUE DE BREAUDE, 76200 DIEPPE - SIRET 662 750 074 / SITE INTERNET : [alpinecars.com](http://alpinecars.com)

NW 1680-2 – 77 99 002 459 - 03/2026 - Edition slovène



7799002459