

ALPINE PORTAL

A390 ALPINE MULTIMEDIA SYSTEM

ALPINE

Precauzioni d'uso

È tassativo seguire le precauzioni riportate in basso durante l'utilizzo del sistema per motivi di sicurezza o di rischio di danneggiamento dei materiali. Rispettate obbligatoriamente le leggi vigenti nel paese in cui vi trovate.



Precauzioni riguardanti la manipolazione del sistema

- Azionare i controlli e leggere le informazioni sullo schermo soltanto quando le condizioni della strada lo consentono.
- Regolate il volume sonoro a un livello moderato che permetta di ascoltare i rumori circostanti.

Precauzioni riguardanti la navigazione

- L'utilizzo del sistema di navigazione non sostituisce in alcun caso la responsabilità né la vigilanza del conducente durante la guida del veicolo.
- In base alle zone geografiche, la «mappa» può essere priva di informazioni sulle novità del percorso. Siate vigili. In ogni caso, il codice della strada ed i cartelli stradali hanno sempre priorità rispetto alle indicazioni del sistema di navigazione.

Precauzioni relative alle funzioni di assistenza alla guida

Queste funzioni forniscono un ulteriore aiuto durante la guida. Queste funzioni non sostituiscono in alcun modo la vigilanza e la responsabilità del conducente, che deve mantenere sempre il controllo del veicolo. Il conducente deve sempre adattare la velocità alle condizioni del traffico, indipendentemente dalle indicazioni del sistema.

Precauzioni materiali

- Non effettuare alcuna operazione di smontaggio o modifica del sistema per evitare di danneggiare il materiale o il rischio di ustioni.
- In caso di cattivo funzionamento ed in caso di necessità di smontaggio, abbiate cura di rivolgervi al rappresentante del costruttore.
- Non inserite corpi estranei o una periferica di archiviazione esterna danneggiata o sporca (chiave USB, scheda SD, ecc.) nel lettore.
- Utilizzare esclusivamente una periferica di archiviazione esterna (chiavetta USB, presa Jack, ecc.) che sia compatibile con il sistema.
- Pulite sempre lo schermo con un panno in microfibra.
- Non utilizzare prodotti a base di alcool e/o polverizzazione fluidi sull'area.



Prima di utilizzare il sistema, è obbligatorio accettare le Condizioni generali di vendita. Per maggiori informazioni, contattare una concessionaria autorizzata.



Protezione dei dati personali

I dati del veicolo sono trattati dal costruttore, da Google, Google Play, Google Maps, Waze e da altri marchi appartenenti a Google LLC, nonché da distributori autorizzati e da altre entità del gruppo del costruttore. I dettagli di contatto del produttore sono disponibili sul relativo sito Web.

I tuoi dati personali sono trattati per le seguenti finalità:

- Per consentirti di beneficiare dei servizi e delle applicazioni di bordo del tuo veicolo;
- Per consentire il funzionamento e la manutenzione del tuo veicolo;
- per migliorare l'esperienza del conducente e sviluppare i prodotti e i servizi del gruppo del produttore;
- Far rispettare gli obblighi legali del gruppo del produttore.

In conformità alle normative applicabili, in particolare se ci si trova in Europa, è possibile chiedere quanto segue:

- di ottenere e verificare i dati che il produttore detiene e che ti riguardano;
- di correggere eventuali informazioni inesatte;
- di eliminare i dati che ti riguardano;
- di ottenere una copia dei tuoi dati per riutilizzarli altrove;
- di opporsi in qualsiasi momento all'utilizzo dei tuoi dati;
- congelare l'uso dei tuoi dati.

Dallo schermo multimediale del tuo veicolo puoi:

- rifiutare di prestare il consenso alla condivisione dei tuoi dati personali (inclusa la posizione);
- revocare il consenso in qualsiasi momento.

Se decidi di sospendere la condivisione dei tuoi dati personali, alcune delle funzioni del veicolo e/o dei servizi forniti dal produttore verranno interrotti in quanto richiedono il tuo consenso.



Protezione dei dati personali

Indipendentemente dal fatto che tu decida o meno di sospendere la condivisione, i dati di utilizzo del veicolo verranno inoltrati al produttore e ai partner/alle filiali interessati per le seguenti finalità:

- Per consentire il funzionamento e la manutenzione del tuo veicolo;
- migliorare il ciclo di vita del tuo veicolo.

Lo scopo dell'utilizzo di questi dati non è la propaganda commerciale, ma piuttosto il miglioramento continuo dei veicoli del produttore e la prevenzione dei problemi che possono ostacolare il loro funzionamento quotidiano.

Per ulteriori informazioni, vedere l'informativa sulla protezione dei dati sul sito web del produttore.



La descrizione dei modelli, indicati in questo libretto, è stata stabilita a partire dalle caratteristiche tecniche note alla data di redazione del presente documento.

Questo libretto descrive tutte le funzioni esistenti (di serie oppure opzionali) dei modelli descritti. La loro presenza dipende dal modello della dotazione, dalle opzioni scelte e dal paese di commercializzazione. Le funzioni descritte in questo libretto sono soggette a future modifiche a causa di aggiornamenti, normative o vincoli tecnici. Allo stesso modo, in questo libretto possono essere descritte funzionalità che verranno rese disponibili nel corso dell'anno. Le schermate presenti sul libretto d'istruzioni sono del tipo non-contraffatti.

→ ovunque nel manuale indica il trasferimento a una pagina.

SOMMARIO

Informazioni generali	6	Assistenza alla guida.....	89
Descrizione generale.....	6	Parcheggio assistito.....	94
Presentazione dei comandi.....	10	Telecamera di retromarcia.....	98
Attivazione dei servizi.....	13	Telecamera 360°.....	99
principi di utilizzo.....	17	DRIVE MODE.....	102
Pulizia.....	21	Illuminazione di ambiente.....	105
ON, OFF.....	22	Alpine Telemetrics.....	106
Aggiungere e gestire dei widget.....	24	Sedili/Retrovisori.....	109
Utilizzare il riconoscimento vocale.....	26	La pressione degli pneumatici.....	112
Navigazione	33	Qualità dell'aria.....	113
Mappa.....	33	Veicolo elettrico.....	114
Inserire una destinazione.....	38	Chiamata di emergenza.....	119
Impostazioni della navigazione.....	46	Impostazioni	120
Audio/Multimedia	50	Impostazioni utente.....	120
Sorgenti audio.....	50	Impostazioni sistema.....	124
Ascoltare la radio.....	52	Aggiorna.....	127
Musica.....	57	Notifiche.....	130
Regolazioni audio.....	60	anomalie di funzionamento	132
Telefono;	62	Sistema.....	132
Associare e collegare un telefono.....	62	Navigazione.....	134
Gestione delle chiamate.....	67	Telefono;.....	135
SMS.....	73	Riconoscimento vocale.....	136
Impostazioni telefono.....	75	Aggiorna.....	137
Caricabatterie wireless.....	77		
App	79		
Android Auto™, CarPlay™.....	79		
Gestione delle app.....	83		
My Alpine.....	86		
Prestito e cessione del veicolo.....	88		
Veicolo	89		

DESCRIZIONE GENERALE

1

Schermo



Per ulteriori informazioni sul livello di riscaldamento, consultare il libretto di istruzioni del veicolo.

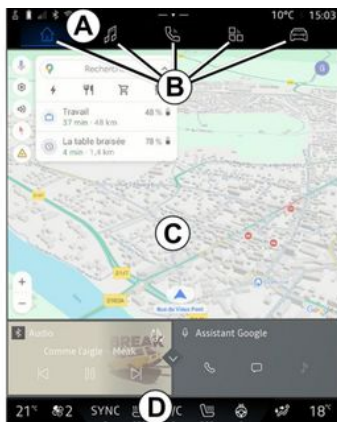

- A.** Barra di accesso e di stato.
- B.** Accesso a diversi mondi.
- C.** Area di visualizzazione del mondo selezionato.
- D.** Indicatore della barra livello di riscaldamento.

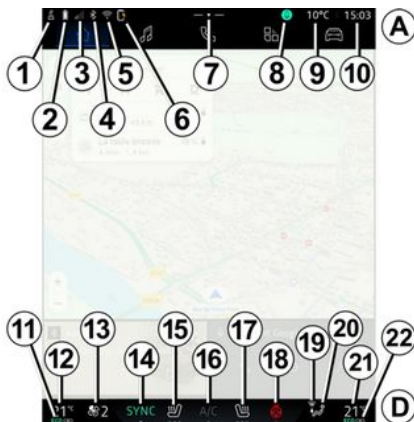

- 1.** Stato della connessione e condivisione dei dati;
- 2.** Livello di carica della batteria.
- 3.** Stato di ricezione telefono.
- 4.** Bluetooth® del sistema multimediale attivato.
- 5.** Stato sistema multimediale WI-FI.
- 6.** Stato del caricabatterie wireless.
- 7.** Accedere al centro notifiche.
- 8.** Stato e controllo del microfono.
- 9.** Temperatura esterna.
- 10.** Ora.

- 11.** Indicatore aria condizionata accessata ECO.
- 12.** Indicatore del valore nominale della temperatura lato conducente.
- 13.** Indicatore velocità di ventilazione.
- 14.** Controllo della sincronizzazione SYNC.
- 15.** Comando sedile termico lato conducente.
- 16.** Comando dell'aria condizionata.
- 17.** Comando del sedile termico lato passeggero.
- 18.** Comando volante riscaldato.
- 19.** Comando del parabrezza riscaldato.
- 20.** Indicatore della ripartizione dell'aria nell'abitacolo.
- 21.** Indicatore del valore nominale della temperatura lato passeggero.
- 22.** Indicatore "Sincronizzazione" SYNC attivato.

Schermi dei Mondi

Il sistema si compone di diversi mondi **B**:

DESCRIZIONE GENERALE

- « Navigazione »  ;
- « Audio »  ;
- "Telefono"  o "Replica dello smartphone"   ;
- « Applicazioni »  ;
- « Veicolo »  .

Nota: la disponibilità dei Mondi dipende dall'equipaggiamento.

È possibile accedere ai vari Mondi in qualsiasi momento dalla barra dei Mondi **B**, visibile e accessibile in ogni momento sullo schermo attivo.

Mondo "Navigazione"

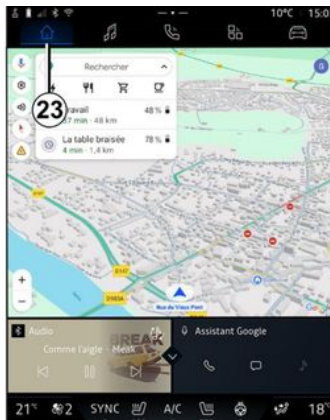

Il mondo "Navigazione" , accessibile tramite il pulsante **23**, consente l'accesso alla navigazione. È possibile visualizzare due widget personalizzabili.

Mondo "Audio"



Il mondo "Audio" , accessibile tramite il pulsante **24**, consente l'accesso alla radio e alla musica.

DESCRIZIONE GENERALE

1

Mondo "Telefono"

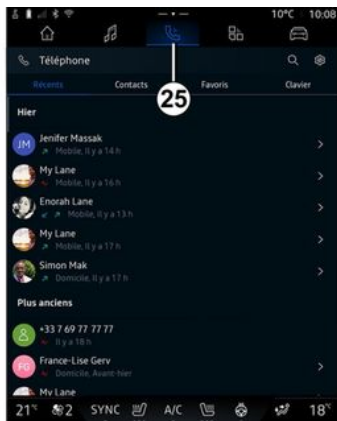

Il mondo "Telefono" , accessibile tramite il pulsante **25**, consente di accedere a chiamate, rubrica e altre funzioni del telefono collegate al sistema multimediale.

Note: l'icona del mondo "Telefono"

 potrebbe cambiare mentre è in corso la replica dello smartphone

ne  .

Mondo "Applicazioni"

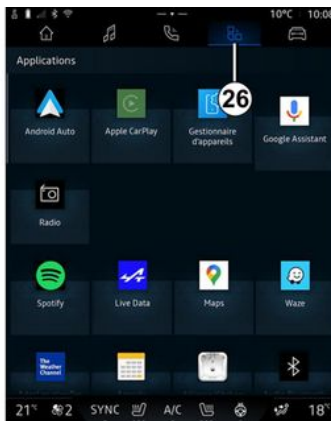

Il mondo "Applicazioni" , accessibile tramite il pulsante **26**, può essere utilizzato per accedere alle applicazioni dal sistema multimediale.

Mondo "Veicolo"



Il mondo "Veicolo" , accessibile tramite il pulsante **27**, può essere utilizzato per gestire alcune apparecchiature del veicolo come i sistemi di guida assistita Alpine Telemetrics e altro ancora, oltre che per regolare alcune impostazioni del sistema multimediale, tra cui display, lingua e così via.

Nota:

- a seconda del livello di equipaggiamento, nella schermata iniziale vengono visualizzate solo le funzioni disponibili che possono essere selezionate;

DESCRIZIONE GENERALE

- è inoltre possibile accedere alle varie modalità premendo ripetutamente il tasto di comando "Drive Mode" del veicolo. Per ulteriori informazioni, consultare il libretto d'istruzioni del veicolo.

schermo verso il centro dello stesso.

1

Centro notifiche

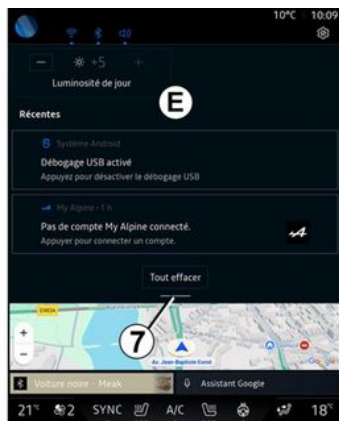

Il centro notifiche **E**, accessibile tramite il pulsante **7** o facendo scorrere rapidamente la schermata del sistema multimediale dall'area **A** verso il centro dello schermo, consente di accedere alle notifiche, a "Profilo" e ad altre funzioni in qualsiasi momento. Per uscire dal centro notifiche, premere **7** o scorrere rapidamente verso l'alto dalla parte inferiore dello

PRESENTAZIONE DEI COMANDI

1

Comandi a schermo

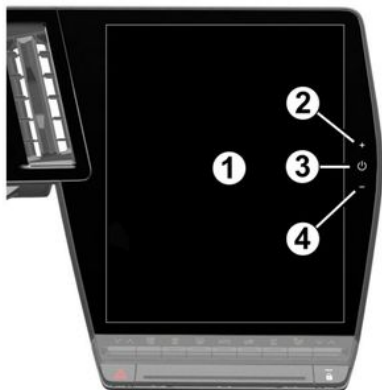

Comando al volante

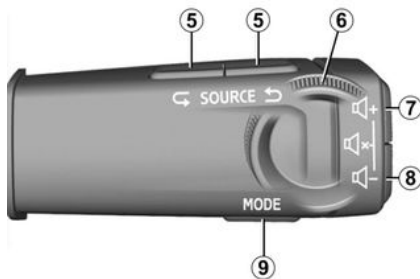

Comando al volante



PRESENTAZIONE DEI COMANDI

Funzionalità

1

	Funzione
1	Schermata multimediale.
2	Aumento del volume.
3	Premere brevemente: "Visualizzazione in modalità standby", "Pulire lo schermo", "Stand-by". Tenere premuto (per circa cinque secondi): forzare lo spegnimento del sistema multimediale.
4	Diminuzione del volume.
5	Scegliere la sorgente audio.
6	Sfogliare le stazioni radio o le tracce audio e le directory (a seconda dell'equipaggiamento).
7	Premere brevemente: - aumentare il volume della sorgente che si sta ascoltando. Tenere premuto (5 secondi circa): - disattivare il silenziamento forzato dell'audio.
8	Premere brevemente: - diminuire il volume della sorgente che si sta ascoltando. Tenere premuto (5 secondi circa): - attivare il silenziamento forzato dell'audio.
7 + 8	Premere brevemente: - attivare/disattivare l'audio dell'autoradio; - mettere in pausa o riprodurre la traccia audio; - interrompere il sintetizzatore vocale per il riconoscimento vocale. Tenere premuto (5 secondi circa): - attivare/disattivare il silenziamento forzato dell'audio.

PRESENTAZIONE DEI COMANDI

1

	Funzione
9	Cambiare della modalità di riproduzione delle stazioni radio ("Lista", "Preferiti").
10	Se il telefono non è connesso al sistema multimediale: - accedere alla funzione di associazione del telefono. Se il telefono è connesso al sistema multimediale: - accedere al mondo Telefono  ; - rispondere/terminare una chiamata.
11	Premere brevemente: - per attivare/disattivare il riconoscimento vocale "Google Assistente" sul sistema multimediale. Pressione continua: - attivare/disattivare il riconoscimento vocale del telefono (disponibile solo quando il telefono è connesso al sistema multimediale).
12	Premere brevemente: - scorrimento e selezione della modalità DRIVE MODE. Pressione continua: - accesso alla configurazione per la modalità DRIVE MODE in uso. Per ulteriori informazioni, consultare la sezione "Drive Mode, ➔ 102".
13	Premere brevemente: - utilizzare la funzione "Preferiti". Pressione continua: - accedere alla configurazione della selezione della funzione "Preferiti". Per ulteriori informazioni, consultare il capitolo "Impostazioni utente" ➔ 120.
14	Selezionare la vista visualizzata sul quadro della strumentazione tra quelle disponibili (ad esempio, navigazione sul quadro della strumentazione).

ATTIVAZIONE DEI SERVIZI

Introduzione

Una volta attivati, i servizi saranno gratuiti per l'utilizzo per un periodo limitato a partire dalla data di consegna del veicolo.

Il sistema multimediale consente di configurare il profilo personale in pochi passaggi.

Nota:

- la procedura guidata per la configurazione offre assistenza ogni volta che viene creato un profilo, ad eccezione del profilo "Ospite";
- la procedura guidata per la configurazione può essere utilizzata solo a veicolo fermo.

Assistente alla configurazione



Il produttore adotterà tutte le precauzioni necessarie per garantire un livello di sicurezza adeguato ai rischi, tenendo conto delle norme applicabili.

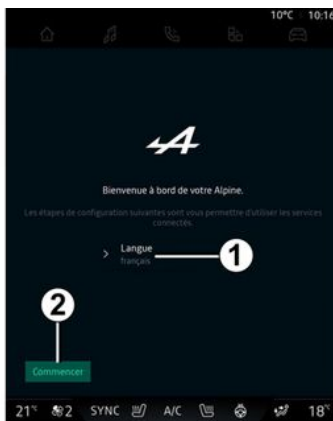

Selezionare la lingua da utilizzare dall'elenco disponibile in **1**, quindi confermare premendo **2**.

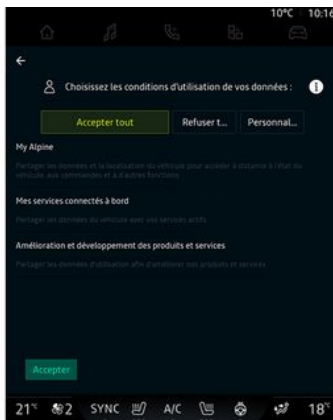

Il sistema multimediale informa e consente all'utente di controllare i suoi dati personali.

Per ulteriori informazioni sulle varie opzioni di condivisione dati, pre-

mere l'icona "Informazioni"

Dopo avere esaminato le informazioni fornite, confermare la scelta premendo "Conferma" per continuare.

Scegliere quindi i termini di utilizzo dei dati personali tra le seguenti opzioni:

- "Accettare tutti", autorizza la condivisione dei dati personali e consente l'accesso a tutti i servizi connessi disponibili;
- "Rifiutare tutti", rifiuta la condivisione dei dati personali e non consente l'accesso o il funzionamento dei servizi connessi (a eccezione delle funzioni legali relative alla sicurezza della chiamata automatica di emergenza in caso di incidente);
- "Personalizza", consente la personalizzazione delle condizioni di utilizzo dei dati personali attivando/disattivando alcune funzionalità relative ai seguenti dati:
 - « My Alpine » ;

ATTIVAZIONE DEI SERVIZI

1

- « I miei servizi connessi a bordo » ;
- "Miglioramento e sviluppo di prodotti e servizi";
- ...

Il sistema multimediale utilizza software e servizi Google che scambiano dati con il proprio sistema multimediale. L'utente viene informato delle condizioni legali dei servizi Google.

È possibile autorizzare o rifiutare:

- l'utilizzo della posizione da parte delle app;
- invio dei dati di utilizzo/diagnostica.

Nota:

- se non si desidera che le applicazioni utilizzino la posizione attuale del veicolo, non si avrà accesso alla navigazione Google Maps.
- per ulteriori informazioni sulle autorizzazioni e sulla privacy delle app, vedere i capitoli "Gestione app" ➔ 83 e "Impostazioni di sistema" ➔ 124.

Riconoscimento facciale

(a seconda dell'equipaggiamento)

Il sistema multimediale suggerisce di salvare un'immagine del proprio volto per associarla al profilo uti-

lizzando la telecamera per il riconoscimento facciale. Il salvataggio di un'immagine del proprio volto consente di essere riconosciuti dal sistema multimediale quando si è sul sedile del conducente, suggerendo di utilizzare il profilo direttamente.

Seguire le istruzioni riportate sulla schermata del sistema multimediale.

Per ulteriori informazioni, consultare il libretto di istruzioni.

Personalizzare il profilo

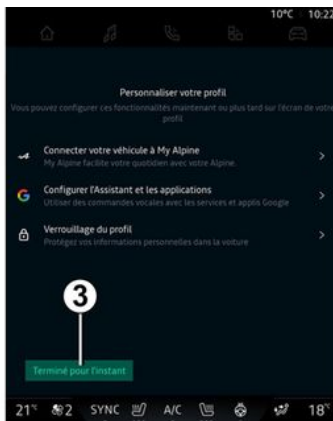

È possibile personalizzare il profilo configurando le seguenti funzioni:

- "Account My Alpine";

- configurare "Google Assistente" e le app;
- bloccare il profilo.

Nota: è possibile sospendere la configurazione premendo **3**, quindi riprenderla in un secondo momento dal centro notifiche o dal proprio profilo. Per ulteriori informazioni sulla configurazione del profilo, vedere il capitolo "Impostazioni utente" ➔ 120.

"Account My Alpine"

Il sistema multimediale consente di collegarsi al proprio account "My Alpine" in modo da poter gestire alcune funzioni del veicolo e accedere a queste informazioni tramite il proprio smartphone.

Per maggiori informazioni su "My Alpine", consultare il capitolo in "My Alpine" ➔ 86.

configurare "Google Assistente" e le applicazioni

Il sistema multimediale offre varie modalità di connessione al proprio account Google:

- utilizzano il proprio ID account Google (e-mail o numero di telefono, quindi password);
- a seconda del modello di telefono, utilizzando un QR Code che può

ATTIVAZIONE DEI SERVIZI

essere scansionato sullo schermo del sistema multimediale.

Seguire le istruzioni riportate sulla schermata del sistema multimediale.

Bloccare il profilo

Per salvaguardare le informazioni sensibili e proteggere la privacy, consigliamo vivamente di prendere nota di quanto segue. Il sistema multimediale consente di bloccare l'accesso al proprio profilo con le seguenti modalità:

- « Modello » ;
- « Codice PIN » ;
- « Password » ;
- "Sblocco del profilo utilizzando il telefono";
- "Non utilizzare il blocco del profilo".

Seguire le istruzioni visualizzate sullo schermo del sistema multimediale per completare la configurazione.



Per salvaguardare la privacy, inclusa la riservatezza e l'integrità dei dati personali, consigliamo vivamente di bloccare il profilo.

Raccolta dati

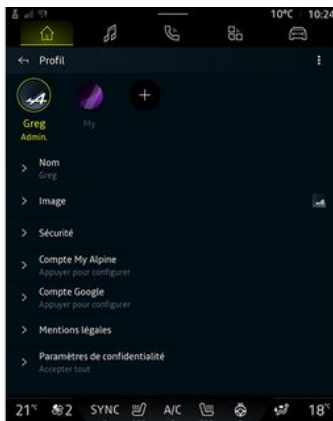

Una volta convalidata la richiesta di attivazione dei servizi, sarà comunque possibile attivare/disattivare la raccolta dati o modificare il livello di condivisione dati. Per scegliere i Termini d'uso dei dati personali, aprire il centro notifiche, selezionare il proprio "Profilo", quindi "Impostazioni privacy".

Scegliere quindi tra i seguenti livelli di condivisione dei dati:

- "Accettare tutti": autorizza la condivisione dei dati;
- "Rifiutare tutti": rifiuta la condivisione dei tuoi dati;

- "Personalizza": autorizza la condivisione dei dati selezionati dall'elenco.

Nota: se non si desidera condividere i dati, i servizi che richiedono il consenso potrebbero smettere di funzionare (ad eccezione delle funzioni e dei servizi standard relativi alla chiamata automatica di emergenza in caso di incidente).

Sospensione temporanea della raccolta dati

La raccolta dei dati del veicolo può essere sospesa temporaneamente.

A questo scopo, è possibile mettere in pausa o modificare il livello di raccolta dati in qualsiasi momento dal proprio "Profilo" disponibile nel Centro notifiche: premere "Condividi solo i dati". È possibile sospendere alcune raccolte di dati selezionando "Rifiutare tutti", oppure sospendere determinate raccolte di dati selezionando "Personalizza", quindi scegliere quelle che si desidera sospendere.

Se i dati non vengono condivisi, i servizi che richiedono il consenso potrebbero smettere di funzionare (a eccezione di quelli standard re-

ATTIVAZIONE DEI SERVIZI

1

lativi alla chiamata automatica di emergenza in caso di incidente).



Il costruttore prende tutte le precauzioni necessarie per garantire che i dati personali siano elaborati in totale sicurezza.

Protezione dei dati

I tuoi dati personali sono trattati per le seguenti finalità:

- per consentire all'utente di controllare il veicolo da remoto, aggiornare automaticamente il veicolo o fornire servizi di intrattenimento nel veicolo;
- per consentire la manutenzione del veicolo;
- per migliorare l'esperienza di guida, fornire vari metodi di mobilità e sviluppare prodotti e servizi;
- per soddisfare i nostri obblighi legali o normativi.

In conformità alla normativa applicabile in materia di protezione dei dati personali, è possibile chiedere di:

- di ottenere e verificare i dati che il produttore detiene e che ti riguardano;

- di correggere eventuali informazioni inesatte;
- di eliminare i dati che ti riguardano;
- di ottenere una copia dei tuoi dati per riutilizzarli altrove;
- di opporli in qualsiasi momento all'utilizzo dei tuoi dati;
- congelare l'uso dei tuoi dati.

Dallo schermo multimediale del tuo veicolo puoi:

- rifiutare di prestare il consenso alla condivisione dei tuoi dati personali (inclusa la posizione);
- revocare il consenso in qualsiasi momento.

Se decidi di sospendere la condivisione dei tuoi dati personali, alcune delle funzioni del veicolo e/o dei servizi forniti dal produttore verranno interrotti in quanto richiedono il tuo consenso.

Indipendentemente dal fatto che tu decida o meno di sospendere la condivisione, i dati di utilizzo del veicolo verranno inoltrati al produttore e ai partner/alle filiali interessati per le seguenti finalità:

- Per consentire il funzionamento e la manutenzione del tuo veicolo;
- migliorare il ciclo di vita del tuo veicolo.

Questi dati non vengono utilizzati per servizi commerciali ma per il miglioramento continuo dei veicoli del produttore e per prevenire problemi che possono ostacolare l'uso quotidiano.

Scadenza dei servizi

I servizi sono attivi per un periodo limitato. Una volta trascorso tale periodo, cessano di funzionare. Per riattivare i servizi, fare riferimento al paragrafo di "Rinnovo di un servizio" ➔ 87.



Il produttore adotterà tutte le precauzioni necessarie per garantire un livello di sicurezza adeguato ai rischi, tenendo conto delle norme applicabili.

PRINCIPI DI UTILIZZO

Schermata multimediale



Per motivi di sicurezza, effettuate queste operazioni a veicolo fermo.



Alcune impostazioni devono essere modificate mentre il motore è acceso per poter essere memorizzate dal sistema multimediale.

Spostarsi in un menu

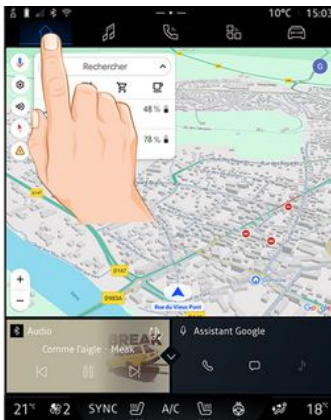

Lo schermo multimediale può essere utilizzato per accedere alle funzioni del sistema. Toccarlo per selezionare uno dei menu.

Interazione tramite gesti

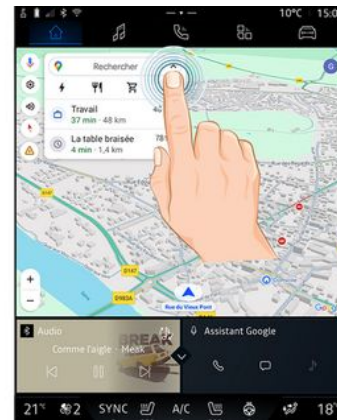

- Premere brevemente: toccare una parte schermo con un dito e sollevare immediatamente il dito dallo schermo.
- Pressione continua: toccare una parte dello schermo per almeno 1,5 secondi;
- Zoom avanti/Zoom indietro: avvicinare due dita o allargarle sullo schermo.

PRINCIPI DI UTILIZZO

1



- Scorrimento: scorrere rapidamente il dito:
 - in orizzontale, da sinistra a destra o da destra a sinistra;
 - o
 - in verticale, dal basso verso l'alto o dall'alto verso il basso.

Introduzione della barra dei mondi



Il sistema multimediale include la barra del mondo **A**. Il sistema include cinque mondi, a cui è possibile accedere in qualsiasi momento sullo schermo del display multimediale:

- "Navigazione": include tutte le funzioni di guida satellitare, le mappe stradali e le informazioni sul traffico
- "Audio": consente di accedere alla radio e alla riproduzione di file audio;
- "Telefono"/"Replica":
 - consente di associare uno o più telefoni al sistema o di accedere

alle chiamate, alla rubrica e ad altre funzioni disponibili sul telefono connesso al sistema multimediale;

- può essere utilizzata per abilitare la replica dello smartphone.
- "Applicazioni": può essere utilizzato per accedere alle app;
- "Veicolo": consente di gestire alcuni equipaggiamenti del veicolo, come MODALITÀ DI GUIDA, ausili alla guida, Alpine Telematics e di modificare varie impostazioni del sistema multimediale, come il display, la lingua e così via.

Supažindinimas su puslaipiais „Pasaulis“



PRINCIPI DI UTILIZZO

Eikite iš vien o pasaulio į kitą, spausdami tiesiogiai vieną iš pasaulio mygtukų **1**.

Sistema "Navigazione" yra valdiklių, kuriais suteikiama prieiga prie tam tikrų funkcijų, pvz., padangų slėgio reguliavimo, radijo ir kt.

Šiais valdikliais galite tiesiai atverti funkcijos pagrindinį langą ar, tam tikrais atvejais, tiesiogiai valdyti funkcijas iš kurio nors pagrindinio puslapio (pavyzdžiui, įjungti kitą radijo stotį).

: galite keisti pradinio puslapio arba puslapio "Navigazione". Daugiau informacijos rasite skyriuje „Valdiklių pridėjimas ir tvarkymas“ ➔ **24**.

Centro notifikės

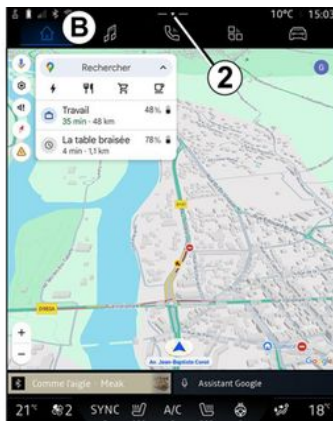

È possibile accedere con il pulsante **2** o scorrendo rapidamente lo schermo multimediale dall'area **B** verso il centro dello schermo. Il centro notifiche consente di accedere alla cronologia delle notifiche, ad esempio:

- SMS ;
- « Pressione pneumatici » ;
- aggiornamenti disponibili;
- ...

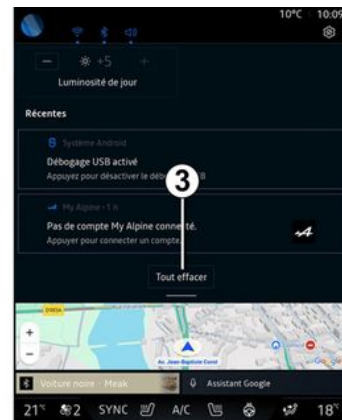

Selezionare una notifica per accedere.

Per eliminare una notifica, scorrere rapidamente sullo schermo.

Per eliminare tutte le notifiche, premere il pulsante **3**.

È inoltre possibile creare e configurare il proprio profilo utente. Per ulteriori informazioni, consultare il capitolo "Impostazioni utente" ➔ **120**.

Per ulteriori informazioni sulle notifiche, vedere il capitolo "Notifiche" ➔ **130**.

PRINCIPI DI UTILIZZO

1 Funzioni non disponibili

Durante la guida, funzioni quali l'accesso al tutorial e alcune impostazioni potrebbero non essere disponibili, in base a normative specifiche del paese.

Per accedere alle funzioni non disponibili, spegnere il veicolo.

Nota: in alcuni paesi, la normativa richiede l'inserimento del freno di stazionamento per poter accedere alle applicazioni. Per maggiori informazioni, contattare una concessionaria autorizzata.

PULIZIA

Consigli per la pulizia



Non versare né spruzzare il prodotto detergente sullo schermo.

Non utilizzare detergenti chimici o prodotti per la casa. Il dispositivo non deve entrare in contatto con liquidi e non deve essere esposto a umidità. Altrimenti, le superfici o i componenti elettrici potrebbero deteriorarsi o danneggiarsi.



Non utilizzare prodotti a base di alcool e/o polverizzazione fluidi sull'area.

Utilizzare solo un panno in microfibra asciutto, morbido e privo di lanugine per pulire il touchscreen in modo da non danneggiare i materiali antiriflesso.

Non applicare troppa pressione sullo schermo multimediale e non utilizzare attrezzi di pulizia che po-

trebbero graffiare lo schermo (ad esempio, spazzole, panni ruvidi e così via).

Modalità "Pulire lo schermo"



Per utilizzare un panno in microfibra sullo schermo del sistema multimediale quando è acceso, premere brevemente il comando **1** sul pannello multimediale, quindi premere "Pulire lo schermo" **2** per disattivare il touchscreen.

Per uscire dalla modalità "Pulire lo schermo", premere due volte sullo schermo multimediale.

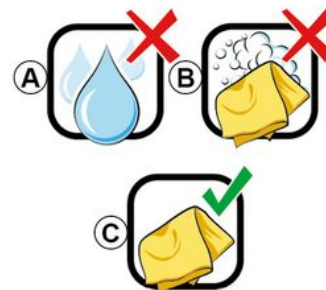

Attenersi ai seguenti consigli per la pulizia:

A. : non utilizzare liquidi a base di alcol, non applicare né spruzzare liquidi;

B. : non pulire con acqua saponata utilizzando un panno in microfibra leggermente inumidito;

C. : pulire a secco con un panno in microfibra.

ON, OFF

1

Attivazione



Il sistema multimediale viene avviato:

- all'apertura delle porte;
- premendo brevemente il comando del pannello multimediale **1**.

Spegnimento



Il sistema multimediale può essere spento:

- premendo brevemente il comando **1** sul pannello multimediale, quindi premendo "Stand-by";
- quando le parti apribili del veicolo sono bloccate.

Visualizzazione minima

Questa funzione consente di visualizzare sullo schermo solo la temperatura esterna, l'orologio e la barra del livello di riscaldamento.

Per selezionare questa modalità di visualizzazione, premere brevemente il comando **1** sul pannello

multimediale, quindi selezionare la funzione "Visualizzazione in modalità standby".

Altre funzioni verranno visualizzate quando viene premuto brevemente il comando **1**:

- « Radio - Musica OFF »/« Radio - Musica ON » ;
- « Pulire lo schermo ».

Riavvia

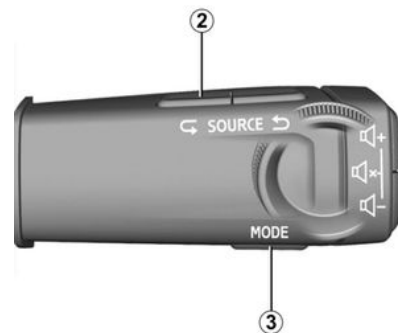

Il sistema multimediale può essere riavviato tenendo premuto (tenere premuto fino al riavvio del sistema):

- sul comando **1** del pannello multimediale;
- o

ON, OFF

- sul pulsante "Mode" **3** e sul pulsante sinistro "Source" **2** del comando al volante.

AGGIUNGERE E GESTIRE DEI WIDGET

1

Introduzione



Per motivi di sicurezza, eseguire queste operazioni a veicolo fermo.



La configurazione del widget è collegata al profilo. Se il profilo viene modificato, anche la visualizzazione dei widget viene modificata.

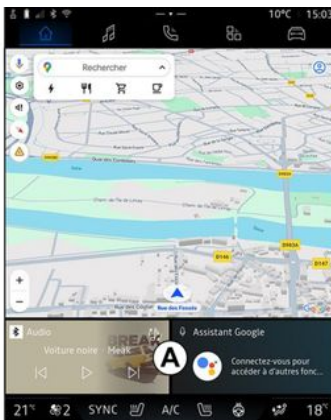

Il sistema include una pagina "Navigazione" personalizzabile. Questa pagina è composta da vari widget nell'area **A** che consentono l'accesso a informazioni e funzioni quali radio, regolazione della pressione degli pneumatici e così via.

Premere uno dei comandi widget per controllare direttamente la funzione dalla schermata principale (cambiare stazione radio, accedere al telefono, ecc.).

Dimensione del widget



Per consentire una maggiore visibilità alla mappa di navigazione, è possibile ridurre l'area del widget.

Premere il pulsante **1** o scorrere sullo schermo multimediale dall'area del widget **A** verso il bordo dello schermo.

AGGIUNGERE E GESTIRE DEI WIDGET



Per ingrandire la schermata dei widget, premere il widget o scorrere rapidamente lo schermo multimediale dall'area del widget **B** verso il centro dello schermo.

Personalizzazione dei widget

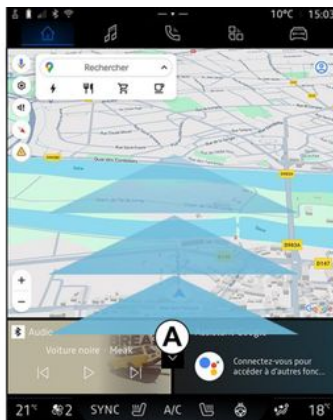

Dal mondo "Veicolo" , selezionare il menu "Veicolo", "Abitacolo", quindi "Modificare i widget" è possibile personalizzare i widget. È anche possibile personalizzare i widget dal mondo "Navigazione"

 scorrendo dall'area **A** verso il centro dello schermo e tenendo premuto il widget da personalizzare.

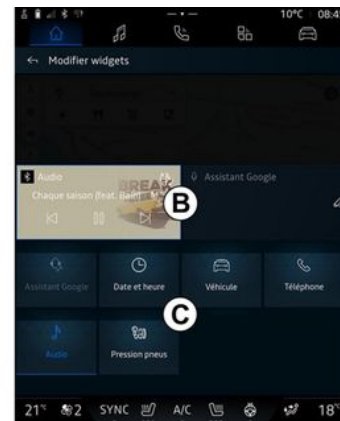

Quindi selezionare la posizione desiderata nell'area **B** toccando semplicemente lo schermo e selezionare il widget da visualizzare dall'elenco **C**.

UTILIZZARE IL RICONOSCIMENTO VOCALE

1

Introduzione

Il sistema multimediale include un sistema di riconoscimento vocale:

- « Google Assistente » ;
- comando vocale tramite replica smartphone.

Il sistema di riconoscimento vocale può essere utilizzato per controllare alcune funzioni del sistema multimediale e dello smartphone tramite comando vocale. È possibile utilizzare il sistema multimediale o proprio smartphone tenendo le mani sul volante.

Usare il comando vocale rivolgendosi al sistema multimediale come se si stesse parlando a una persona naturalmente.

Nota: la posizione del tasto di riconoscimento vocale può variare. Per ulteriori informazioni, consultare il libretto d'istruzioni del veicolo.

È possibile utilizzare i sistemi di riconoscimento vocale:

- del sistema multimediale;
- dello smartphone disponibile tramite smartphone replication.

Per ulteriori informazioni sulla replica dello smartphone, vedere "Android Auto™, CarPlay™" ➔ 79.

Utilizzo del riconoscimento vocale del sistema multimediale

Principali funzioni controllate dal comando vocale del sistema multimediale

Alcuni comandi vocali possono essere utilizzati per accedere alle seguenti funzioni del veicolo:

- navigazione;
- Musica;
- Autoradio;
- Telefono;
- Funzioni del veicolo (aria condizionata, Drive Mode);
- Servizi connessi (meteo, notizie e così via);
- ...

Nota: se si desidera utilizzare il riconoscimento vocale, assicurarsi di trovarsi in un'area di copertura della rete. Alcune funzioni non sono accessibili in caso di scarsa ricezione.

Il collegamento a un account Google consente di personalizzare ulteriormente l'assistente quando il veicolo è connesso. Ad esempio, è possibile chiamare i contatti salvati o conoscere il contenuto del calendario Google.

Nota:

- "Google Assistente" non è ancora disponibile in tutte le lingue. Per ulteriori informazioni sulla disponibilità o per provare un'altra lingua (purché disponibile), vedere support.google.com;
- i comandi vocali si arricchiscono e migliorano con gli aggiornamenti software;
- Le istruzioni di seguito sono descrizioni generali e includono fornitori terzi. La disponibilità, la versione e la funzionalità possono variare o essere modificate.

Comando vocale



È possibile utilizzare il comando vocale per chiamare un contatto

UTILIZZARE IL RICONOSCIMENTO VOCALE

nella rubrica, inserire una destinazione e cambiare la stazione radio senza toccare lo schermo. Premere brevemente il pulsante 1. Verrà riprodotta una conferma acustica insieme a una conferma visiva sullo schermo.

Attivazione "Google Assistente"



Esistono diversi modi per attivare il sistema di riconoscimento vocale:

- dopo aver pronunciato il comando vocale "Hey Google" e aver ricevuto una conferma acustica e visiva sullo schermo 3, pronuncia-

re il comando desiderato (ad esempio "Vai a casa");

o

- premendo brevemente il pulsante di riconoscimento vocale 1 nel veicolo;

o

- premendo il widget "Google Assistente" 2;

o

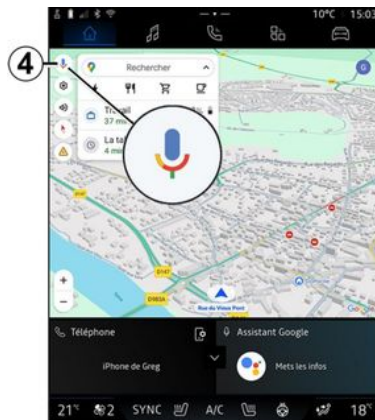

- premendo l'icona 4 disponibile in

"Navigazione" .

Menu "Riconoscimento vocale"

Dal mondo "Veicolo" , "Impostazioni", "Google", quindi "Google Assistente", è possibile:

- selezionare la "Lingua" dell'assistente;
- attivare/disattivare il comando vocale "Pronuncia Hey Google";
- autorizzare risultati personalizzati;
- visualizzare in modo proattivo risultati personalizzati;
- ricevere notifiche dal "Google Assistente".

Comando "Navigazione" tramite il riconoscimento vocale

Sono possibili diversi metodi per inserire una destinazione tramite il comando vocale integrato nel sistema multimediale.

Nota: per poter beneficiare di tutte le funzioni, occorre attivare il proprio account Google e disporre di indirizzi salvati. Per ulteriori informazioni, consultare il capitolo "Impostazioni utente" ➔ 120.

Per avviare un comando vocale collegato alla navigazione, attivarlo e pronunciare la richiesta do-

UTILIZZARE IL RICONOSCIMENTO VOCALE

1

po il segnale acustico in relazione ai seguenti argomenti:

- "Punti di interesse";
- "Destinazione";
- "Casa";
- "Lavoro";
- "Informazioni sull'itinerario"
- "Guida assistita";
- ...

"Punti di interesse"

Per cercare un POI (punto di interesse) tramite il comando vocale.

Esempi:

- "Vai dal fornaio";
- "Portami a Paris";
- "Portami alla Torre Eiffel";
- ...

"Destinazione"

Per immettere un indirizzo completo utilizzando il comando vocale.

Esempi:

- "Vai a via della Gioia 7, Paris";
- "Portami a Paris";
- "Vai a Montmartre, Paris";
- ...

Nota: gli esempi possono essere adattati in base al paese e alla lingua.

"Casa" e "Lavoro"

Per arrivare a casa o al lavoro utilizzando il comando vocale.

Esempi:

- "Vai a casa";
- "Portami a casa";
- "Portami al lavoro";
- ...

Nota: per utilizzare la funzione vocale "Vai a casa" o "Vai al lavoro", è necessario immettere un account Google e salvare un indirizzo.

"Informazioni sull'itinerario"

Per essere informati del percorso in corso tramite comando vocale.

Esempi:

- "Qual è il mio percorso?";
- "Qual è l'orario di arrivo?";
- "Qual è la distanza rimanente?";
- ...

"Guida assistita"

Per eseguire un'azione sulla navigazione assistita del percorso corrente utilizzando il comando vocale.

Esempi:

- "Attiva/disattiva la navigazione assistita vocale";
- "Evitare le strade a pedaggio";
- "Annullare il percorso";
- ...

Comando "Audio" con riconoscimento vocale

È possibile attivare la musica o la radio utilizzando il comando vocale incluso nel proprio sistema multimediale.

Per lanciare un comando vocale

correlato ai "Audio" , attivarlo e pronunciare la richiesta dopo il segnale acustico in relazione ai seguenti argomenti:

- "Sorgente audio";
- « Radio »;
- "Musica";
- "Comandi di riproduzione";
- ...

"Sorgente audio"

È possibile cambiare la sorgente audio.

Esempio:

- "Riproduci la radio";
- "Avviare l'app di musica in streaming";
- ...

« Radio »

È possibile scegliere la stazione radio.

Esempio:

- "Riproduci Jazz radio";
- "Riproduci 91.8";

UTILIZZARE IL RICONOSCIMENTO VOCALE

- ...

"Musica"

È possibile avviare la musica (una traccia audio, playlist, ecc.) solo per lo streaming musicale.

Esempio:

- "Ascolta <nome artista> su <nome dell'applicazione preferita>";
- "Ascoltare <titolo brano> con <nome dell'applicazione preferita>";
- "Ascolta <nome album> su <nome dell'applicazione preferita>";
- "Ascoltare <nome playlist> su <nome dell'applicazione preferita>";
- ...

Nota: alcune applicazioni di streaming musicale richiedono il collegamento a un account associato.

"Comandi di riproduzione"

È possibile comandare la playlist corrente.

Esempio:

- "Riproduzione";
- "Pausa";
- "Avanti";
- "Precedente".

Nota: i comandi possono variare o non essere disponibili a seconda dell'applicazione utilizzata.

Comando "Telefono" con riconoscimento vocale

È possibile chiamare un numero o un contatto attraverso la funzione di comando vocale integrata nel sistema multimediale.

Per lanciare un comando vocale

correlato ai "Telefono" , attivarlo e pronunciare la richiesta dopo il segnale acustico in relazione ai seguenti argomenti:

- "Chiama";
- "Componi";
- "Registro chiamate";
- « SMS »;
- ...

Nota:

- è necessario attivare la condivisione dati sul telefono. Per maggiori informazioni vedere il capitolo "Attivazione dei servizi" ➔ 13;

- è necessario attivare l'autorizzazione dei risultati personalizzati nelle impostazioni Google. Per maggiori informazioni, consultare il capitolo "Impostazioni di sistema" ➔ 124.

"Chiama" e "Componi"

È possibile chiamare un contatto disponibile nella rubrica o comporre un numero di telefono.

Esempi:

- "Chiama Grégory";
- "Chiama casa di Grégory";
- "Chiama la mia segreteria telefonica";
- "Componi 06 77 07...";
- "Componi 06 77 07...";
- ...

"Registro chiamate"

È possibile visualizzare la cronologia delle chiamate per il proprio telefono.

Esempio:

- "Registro chiamate";
- "Visualizza chiamate";
- "Chiamate recenti";
- ...

« SMS »

È possibile dettare e inviare un SMS o farlo SMS leggere.

Esempio:

- "Invia a Fabien "Vediamoci più tardi per...";
- "Leggi l'SMS";
- "Rispondi al SMS";
- ...

Nota:

- occorre attivare la condivisione dei dati in modo da poter fare leggere l'SMS dal sistema multimediale. Per maggiori informazioni

UTILIZZARE IL RICONOSCIMENTO VOCALE

1

vedere il capitolo "Attivazione dei servizi" ➔ 13;

- è necessario attivare l'autorizzazione dei risultati personalizzati nelle impostazioni Google. Per maggiori informazioni, consultare il capitolo "Impostazioni di sistema" ➔ 124.

- solo gli SMS ricevuti durante la guida possono essere letti dal sistema multimediale.

Comando "Funzioni veicolo" con riconoscimento vocale

È possibile attivare alcune funzioni del veicolo utilizzando il comando vocale integrato nel sistema multimediale.

Per avviare un comando vocale collegato al mondo "Veicolo", attivarlo quindi, dopo aver sentito la conferma acustica, pronunciare il comando in relazione a uno dei seguenti argomenti:

- "Autonomia";
- "Livello di riscaldamento";
- ...

Autonomia

È possibile ottenere alcune informazioni relative all'autonomia della batteria del veicolo.

Esempio:

- "Posso arrivare a Dunkerque?";

- "Qual è l'autonomia della batteria?";
- ...

"Livello di riscaldamento"

È possibile attivare alcune funzioni associate al livello di riscaldamento.

Esempio:

- "Attivare l'aria sui piedi";
- "Attiva il volante termico";
- "Aumenta il riscaldamento del sedile passeggero";
- "Sincronizza la temperatura";
- "Riduci la temperatura";
- "Imposta la temperatura su 21 gradi";
- ...

Comando "Servizio connesso" con riconoscimento vocale

È possibile porre alcune domande ai servizi di connettività utilizzando il comando vocale incluso nel sistema multimediale.

Per lanciare un comando vocale collegato ai "Servizi connessi", attivarlo e pronunciare la richiesta dopo il segnale acustico in relazione ai seguenti argomenti:

- "Meteo";
- "Notizie";

- "Sport";
- "Eventi";
- ...

Esempio:

- "Che tempo fa a Paris? " ;
- "Quali sono le notizie di oggi? " ;
- "Qual è il punteggio della partita Paris - Marseille? " ;
- ...

Utilizzo del riconoscimento vocale tramite replica dello smartphone

Funzioni principali controllate dal comando vocale dello smartphone

Quando lo smartphone è collegato al sistema multimediale tramite la replica smartphone, è possibile utilizzare alcuni comandi vocali per accedere ai domini e alle app disponibili sullo smartphone.

Per ulteriori informazioni sulla replica dello smartphone, vedere il capitolo "Android Auto™, Car-Play™ " ➔ 79.

Alcuni comandi vocali possono essere utilizzati per accedere alle seguenti funzioni dello smartphone:

- Navigazione ;
- Musica;
- Telefono ;

UTILIZZARE IL RICONOSCIMENTO VOCALE

- ...

Nota: se si desidera utilizzare il riconoscimento vocale dello smartphone con il sistema multimediale, assicurarsi di trovarsi in un'area di copertura della rete.

Comando di replica smartphone con riconoscimento vocale



Quando si utilizza il riconoscimento vocale tramite la replica dello smartphone, si utilizza la connessione Internet del proprio telefono, che è soggetta a costi e limitazioni imposti dal proprio operatore di telefonia mobile.

Per utilizzare il sistema di riconoscimento vocale dello smartphone con il sistema multimediale, è necessario:

- verificare che lo smartphone sia dotato di una funzione di riconoscimento vocale compatibile con il sistema multimediale;

- collegare il proprio smartphone al sistema multimediale tramite la replica dello smartphone.

Per maggiori informazioni, consultare la sezione "Connettere/diconnettere un telefono" → 64 e "Android Auto™, CarPlay™" → 79.

Comando vocale





È possibile utilizzare il comando vocale di replica dello smartphone senza utilizzare lo schermo tenendo premuto il pulsante 1; verrà quindi emesso un segnale acustico di conferma, che verrà visualizzata sullo schermo.

Attivazione

Per attivare il sistema di riconoscimento vocale:

- tenere premuto il pulsante di riconoscimento vocale 1 del veicolo;

- dal mondo "Replica"  , premere il comando vocale associato all'applicazione in uso.

Nota: quando si utilizza il riconoscimento vocale, attendere sempre la conferma acustica prima di parlare.

Per avviare un comando vocale collegato ad applicazioni compatibili con il riconoscimento vocale, attivare il comando vocale, quindi pronunciare la richiesta dopo il segnale acustico.

Utilizzo dell'applicazione telefono tramite replica smartphone, tramite comando vocale.

Esempio:

- "Chiama José";
- "Chiama l'ufficio";
- ...

Utilizzo dell'applicazione di navigazione per la replica dello smartphone, tramite comando vocale.

Esempio:

- "Vai agli Champs-Élysées a Paris";

UTILIZZARE IL RICONOSCIMENTO VOCALE

1

- "Vai a casa";
- ...

Nota: i comandi utilizzati per il riconoscimento vocale dipendono dall'applicazione dello smartphone replicato.

MAPPA

Mappa



Per motivi di sicurezza, eseguire queste operazioni a veicolo fermo.

Visualizzazione della cartina

Premere il mondo "Navigazione"



1 per accedere alla mappa.

È possibile accedere alla mappa anche dal mondo "Applicazioni"



, quindi "Maps".

La mappa indica la posizione attuale e varie informazioni configurate (display POI, punti di interesse, informazioni sul traffico, ecc.).

Per spostarvi sulla mappa di navigazione, fatela scorrere nella direzione desiderata sulla videata.

Premere "Ricentra" per tornare alla posizione attuale.

Nota:

- "Maps" è l'app di navigazione predefinita. Altre app potrebbero essere disponibili per il download da "Google Play Store", a cui è pos-

sibile accedere dal mondo "Applicazioni" ;

- la mappa viene aggiornata automaticamente, senza necessità di alcuna azione da parte dell'utente.

Schermata "Mappa" senza un itinerario in corso

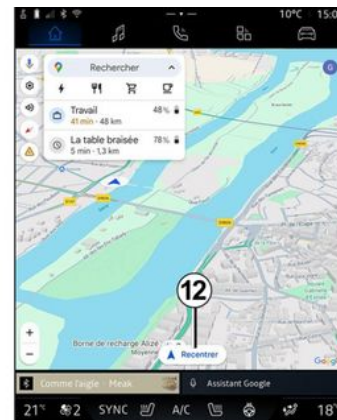

1. Mondo "Navigazione" .
2. Comando vocale di navigazione "Google Assistente".
3. Impostazioni di navigazione.
4. Impostazioni vocali della guida: "Disattivato", "Solo avvisi" o "Riattivato".
5. Modalità di visualizzazione per visualizzare come "Nord nella parte superiore dello schermo" (2D/Nord), "Vista utente" (2,5D) o "Panoramica".
6. Segnalare un incidente stradale.
7. Ingrandire la mappa: premere il pulsante "+" / "-" per ingrandire/rimpicciolire la mappa.

MAPPA

Nota: è possibile anche eseguire lo zoom avanti o indietro avvicinando o allontanando due dita sullo schermo.

8. Posizione attuale.
9. Nome della via in cui ci si trova. Premere per accedere a funzioni aggiuntive.
10. Carta.
11. Barra di ricerca destinazione.
12. Ricentrare la mappa dopo averla analizzata.

Schermata "Mappa" con un itinerario in corso



12. Ricentrare la mappa dopo averla analizzata.
13. Corsia e direzione da seguire per continuare il percorso calcolato.
14. Informazioni di viaggio quali ora di arrivo, informazioni sul traffico e distanza residua alla tappa successiva o alla destinazione finale (a seconda della configurazione), percentuale del livello di carica della batteria a destinazione e così via.
15. "Interrompi navigazione"
16. "Scegli un altro percorso".
17. "Cerca lungo il percorso".
18. "Panoramica del percorso".

19. Percorso più efficiente dal punto di vista energetico.

Display di navigazione sul quadro della strumentazione



A



B



A seconda della vista selezionata tramite il comando sul piantone dello sterzo "VIEW" **20**, sul quadro

della strumentazione sono disponibili due tipi di visualizzazione della navigazione:

- le dimensioni del display di navigazione sono ridotte sugli altri display **A**;
- navigazione a tutto schermo sul display dedicato **B**.

È possibile visualizzare le informazioni di navigazione sullo schermo del quadro della strumentazione in due modalità:

- visualizzazione classica **A**. Le informazioni vengono visualizzate nella parte superiore dello schermo del quadro della strumentazione **C**;
- visualizzazione a tutto schermo **B**.

Nota: la visualizzazione della navigazione sul display del quadro della strumentazione è disponibile solo con la navigazione sul sistema multimediale "Google Maps".

A seconda dell'equipaggiamento, la navigazione di replica tramite "Android Auto™" può essere visualizzata sullo schermo del quadro della strumentazione.

Per ulteriori informazioni sulle impostazioni del display del quadro della strumentazione, vedere il libretto di istruzioni del veicolo.

Impostazioni guida vocale



2

Per impostare la guida vocale, premere **4** per selezionare una delle seguenti opzioni:

- "Disattivata" **21**;
- "Solo avvisi" **22**;
- "Riattivata" **23**.

Nota: se si seleziona la funzione "Disattivata", il sistema multimediale non emetterà alcuna istruzione vocale di guida assistita.

MAPPA

Modalità di visualizzazione



È possibile modificare la visualizzazione della mappa premendo il tasto 5.

"Nord nella parte superiore dello schermo" (2D/Nord) 24

La mappa visualizza la posizione attuale rivolta verso nord.

"Visualizzazione utente" (2,5D) 25



La mappa visualizza la posizione attuale su una superficie mappa 3D.

È rivolta automaticamente verso la direzione di percorrenza.

Per modificare l'inclinazione della mappa in rilievo, far scorrere due dita sullo schermo dal basso verso l'alto o dall'alto verso il basso.

"Panoramica" 26



La mappa mostra la posizione attuale rivolta verso nord e la panoramica dell'itinerario in corso.

Nota: questa visualizzazione è disponibile solo quando è in corso un itinerario.

Guida assistita

La navigazione assistita viene attivata una volta calcolato l'itinerario. Il sistema multimediale guida l'utente lungo l'itinerario e ad ogni incrocio indica la direzione da seguire nelle diverse tappe.

Fase 1: preparazione

MAPPA

Il sistema multimediale informerà l'utente, tramite la guida vocale, che dovrà presto effettuare una manovra.

Fase 2: avviso

Il sistema multimediale comunica la manovra da effettuare.

Ad esempio, "Tra 400 metri, prendere la prossima uscita".

Fase 3: manovra

Il sistema multimediale indica quale manovra deve essere eseguita.

Ad esempio "Prendere la prossima a destra".

Nota: se non vengono seguiti i consigli di guida o se si lascia l'itinerario calcolato, il sistema multimediale ricalcola automaticamente un nuovo itinerario.

"Panoramica del percorso"



Questa funzione è utilizzata per visualizzare i dettagli del percorso corrente.

Dall'icona "Panoramica percorso" **18**, è possibile visualizzare:

- il percorso attuale in dettaglio;
- il punto di partenza e di destinazione, nonché i vari percorsi suggeriti;
- le varie tappe, distanze e durate per ogni tappa;
- ...

Segnalare un incidente stradale



Dall'icona "Segnala" **6**, è possibile segnalare in qualsiasi momento un incidente stradale vicino alla propria posizione **8** al fine di informare gli altri utenti del servizio di navigazione. Selezionare il tipo di pericolo dall'elenco **D**:

- Incidente;
- Formazione di ingorghi;
- Cantieri;
- Carreggiata chiusa;
- ...

INSERIRE UNA DESTINAZIONE

Inserire una destinazione

2



Precauzioni riguardanti la navigazione

L'utilizzo del sistema di navigazione non sostituisce in alcun caso la responsabilità né la vigilanza del conducente durante la guida del veicolo.



Per motivi di sicurezza, eseguire queste operazioni a veicolo fermo.



Determinate funzioni sono disponibili solo a veicolo fermo.

Dal mondo "Navigazione"  1, premere la barra di ricerca della destinazione 2.

Utilizzare il riconoscimento vocale per inserire un indirizzo

Attivare il comando vocale, quindi pronunciare il nome di una città, una via e/o un numero civico, una zona di destinazione.

Per maggiori informazioni, fare riferimento alla sezione "Utilizzare il riconoscimento vocale" ➔ 26.

Nota: per beneficiare di tutte le funzioni di navigazione, collegarsi al proprio account Google.



Dalla barra di ricerca della destinazione 2 è possibile accedere a:

- destinazioni recenti;
- categorie (POI: punti di interesse);

- indirizzi salvati (casa, lavoro, preferiti, ecc.).

Nota: l'attivazione della condivisione della posizione e dei dati è necessaria per utilizzare la funzione di ricerca della destinazione online. Fare riferimento al capitolo "Attivazione dei servizi" ➔ 13.

Destinazioni "Casa" e "Lavoro"

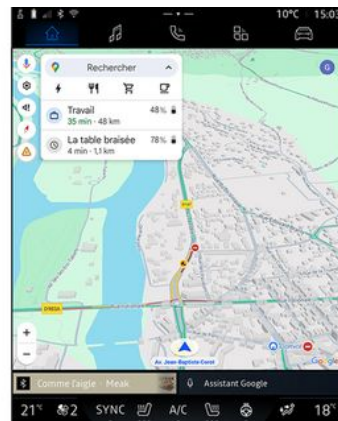

Dalla barra di ricerca è possibile eseguire la navigazione guidata verso la posizione "Casa" o "Lavoro".

Quando si seleziona "Casa" o "Lavoro" per la prima volta, il sistema chiede di registrare un indirizzo.

INSERIRE UNA DESTINAZIONE

Nota: il sistema multimediale può memorizzare solo un indirizzo "Casa" e uno "Lavoro".

Trovare un indirizzo

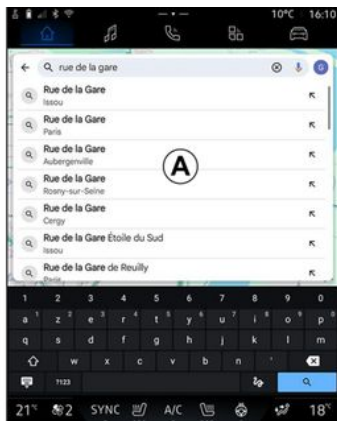

Dalla barra di ricerca **2** è possibile inserire un indirizzo completo o parziale (paese, città, CAP, via, numero civico, incrocio e così via).

Quando si iniziano a immettere le lettere, il sistema suggerisce nomi di strade simili. È possibile:

- premere il nome della via visualizzato sullo schermo per confermare la scelta;
- scorrere l'elenco **A** delle vie suggerite per visualizzare l'elenco

completo corrispondente alla ricerca.

Ricerca di una destinazione



Dalla barra di ricerca destinazione **2** è possibile accedere alle schede per i seguenti diversi tipi di destinazioni:

- "Recenti" **3**;
- "Categorie" **4**;
- "Salva" **5**.

Destinazioni recenti **3**



Dalla barra di ricerca, selezionare la scheda "Recenti" per accedere all'elenco delle destinazioni utilizzate di recente. Vengono memorizzate automaticamente dal sistema multimediale e dai dispositivi collegati al proprio account "Google".

Selezionare una destinazione per iniziare la navigazione.

INSERIRE UNA DESTINAZIONE

Destinazioni per categoria 4

2

4

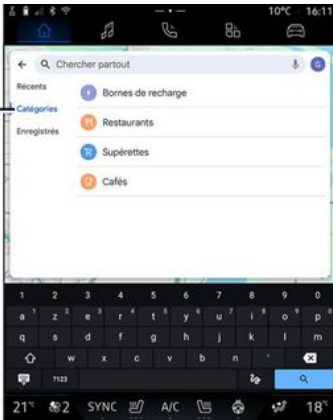

Dalla barra di ricerca, selezionare la scheda "Catégories" per accedere a un elenco di categorie POI (punto di interesse):

- "Terminali di ricarica";
- "Ristoranti";
- "Supermercati";
- "Bar".

Un POI (punto d'interesse) è un servizio, un edificio o un'attrazione turistica che si trova in prossimità di una località (il punto di partenza, la città di destinazione, lungo il percorso e così via).



Dopo avere selezionato una categoria, il sistema multimediale presenta un elenco di POI in **B** e sulla mappa. È possibile:

- premere POI visualizzato in **B** per confermare la scelta;
- scorrere l'elenco **B** di POI sul display per accedere all'elenco completo corrispondente alla propria ricerca.

Nota: l'elenco di POI viene aggiornato in tempo reale da "Google Maps".

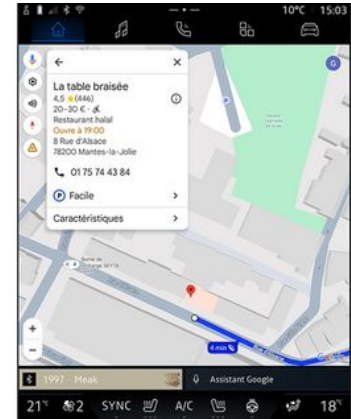

Dopo avere selezionato un POI, il sistema multimediale visualizza le seguenti informazioni (se disponibili):

- indirizzo, orari di apertura, recensioni e così via;
- numero di telefono;
- ora di arrivo, distanza;
- panoramica del percorso;
- ...

INSERIRE UNA DESTINAZIONE



È inoltre possibile cercare un POI con un percorso già in corso.

Nota: la ricerca di POI si basa sulla propria posizione al momento della richiesta. Se la ricerca viene effettuata per un'altra area geografica, inserire la località desiderata.

Dopo aver cercato e selezionato un POI, il sistema multimediale visualizza le informazioni (se disponibili) e la sua posizione lungo il percorso in corso.

Per visualizzare il percorso in corso, premere 7.

Per aggiungere una fermata al POI al percorso attuale, premere 6.

"Salva" 5

È possibile accedere ai luoghi salvati:

- "Con testo";
- "Preferiti";
- "Salvati";
- "Da visitare";
- "Contatti".

Nota: le posizioni salvate vengono sincronizzate con il proprio account Google anche se vengono utilizzate su altri dispositivi collegati al proprio account.

"Sfogliare la mappa"



Per esplorare la mappa, spostarla tenendo premuto il dito sullo schermo mentre la si trascina.

Per ingrandire/ridurre la mappa, premere i pulsanti 9 o ingrandire/ridurre utilizzando due dita sullo schermo.

Per ricentrare la mappa, premere il pulsante "Ricentra" 8.

Immissione di una destinazione quando è in corso un percorso



Quando un percorso è in corso, è possibile accedere alle seguenti funzioni:

- "Scegli un altro percorso" 12;

INSERIRE UNA DESTINAZIONE

- "Cerca lungo il percorso" **10**;
- "Impostazioni di navigazione" **13**;
- "Interrompi navigazione" **14**;
- "Panoramica del percorso" **11**;
- ...

"Scegli un altro percorso" **12**

Per visualizzare gli altri itinerari suggeriti dal sistema multimediale, premere **12**.

"Cerca lungo il percorso" **10**

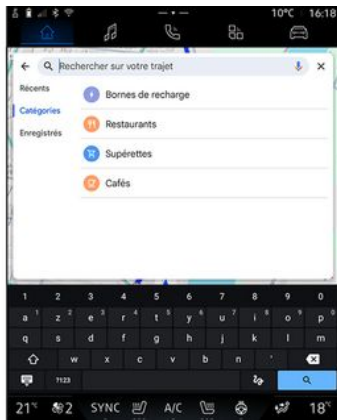

Questa funzione permette di cercare e/o aggiungere una o più tappe al percorso in corso. È possibile aggiungere:

- una ricerca tramite riconoscimento vocale;

- "Terminali di ricarica";
- "Ristoranti";
- "Supermercati";
- "Bar".

"Impostazioni" **13**



Utilizzare questo menu per accedere alle impostazioni di navigazione:

- "Traffico";
- "Edifici 3D";
- "Suono di navigazione assistita";
- "Avvisi";
- "Opzioni percorso";
- "Modifica indirizzo di casa o del luogo di lavoro" (se già salvato);
- "Mappe offline";
- "Centro riservatezza";

- "Filtri di pagamento EV";
- "Informazioni/Guida".

Per ulteriori informazioni sulle "Impostazioni", consultare il capitolo "Impostazioni di navigazione" → **46**.

"Interrompi navigazione" **14**



Utilizzare questa funzione per cancellare il percorso corrente. Premere **14** per interrompere la navigazione corrente.

INSERIRE UNA DESTINAZIONE

"Panoramica del percorso" 11



Dalla panoramica del percorso **11** è possibile visualizzare quello attuale e altri percorsi alternativi.

Premendo uno dei percorsi è possibile visualizzare il viaggio con la relativa distanza e durata.

Mondo "Navigazione" per veicoli elettrici

La configurazione del sistema multimediale dipende dal motore del veicolo elettrico (ad esempio, "Stazione di carica")

Vengono visualizzati menu aggiuntivi e impostazioni diverse.

Nota:

- è necessario attivare i servizi per poter visualizzare i punti di ricarica disponibili. Fare riferimento al capitolo "Attivazione dei servizi" → **13**.
- per sfruttare tutte le funzioni di navigazione, inserire le informazioni sul veicolo (ad esempio, il tipo di presa di ricarica) collegandosi al proprio account Google.

Impostazioni del terminale di carica

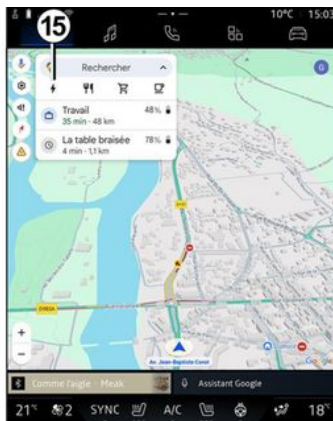

Dalle impostazioni del terminale di carica **15**, è possibile impostare i filtri in corrispondenza di **16** per consentire alla schermata di navigazione di visualizzare solo i terminali di carica che soddisfano criteri quali:

- velocità di ricarica (ad esempio, 150 KW o superiore);
- tipi di prese compatibili (ad esempio, CCS tipo 2 e così via);
- reti di pagamento disponibili (ad esempio, Mobilize Charge Pass e così via).

Per attivare/disattivare i filtri, premere:

- velocità di carica **17**;
- prese compatibili **18**;

INSERIRE UNA DESTINAZIONE

- reti di pagamento **19**;
- tempo di carica **20**.

Nota: se la relativa icona è evidenziata, il filtro è attivato.

Inserire una destinazione



Quando si immette una destinazione, il sistema multimediale informa se è possibile raggiungerla in base al livello di carica rimanente della batteria.

Se la destinazione è accessibile, la percentuale di carica stimata della batteria quando si raggiunge la destinazione viene visualizzata in corrispondenza di **21**.

Nota:

- una volta avviata la navigazione, il livello di carica della batteria stimato all'arrivo verrà aggiornato continuamente durante la guida;
- il tempo di carica è incluso nel tempo di viaggio.

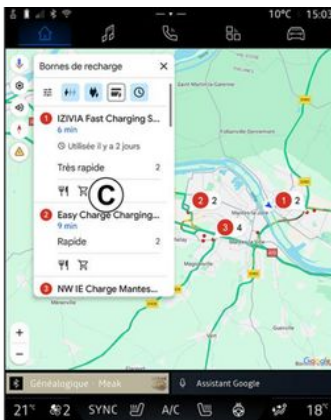

Se è necessaria una sola sosta di ricarica, è possibile scegliere la stazione di carica.

Se è necessaria più di una ricarica per raggiungere la destinazione, il sistema multimediale calcola automaticamente una combinazione ottimizzata di stazioni di carica per ridurre al minimo il percorso totale.

È possibile visualizzare i nomi delle stazioni di carica pubbliche

nell'elenco **C**, come pure l'itinerario e le varie ubicazioni in cui si trovano le stazioni di carica sulla mappa.

Nota: l'elenco delle stazioni di carica è aggiornato in tempo reale da "Google Maps".

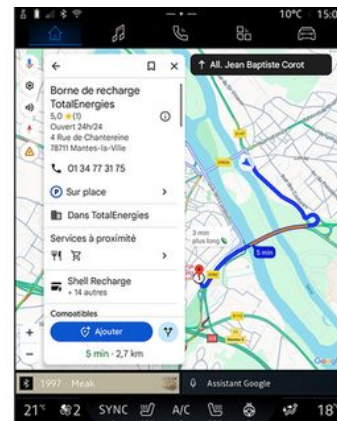

Premere una delle stazioni di carica visualizzate in **C** per visualizzare i seguenti dettagli:

- nome, classificazione, orari di apertura e indirizzo;
- tipo e numero di prese di ricarica disponibili;
- tempo, distanza e livello residuo di carica stimata della batteria all'arrivo;
- metodo di pagamento;

INSERIRE UNA DESTINAZIONE

- ...

Nota: le informazioni sulla disponibilità delle prese di ricarica visualizzate sullo schermo possono variare durante la navigazione.

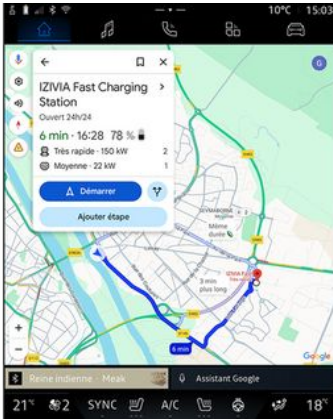

È quindi possibile:

- avviare la guida alla navigazione verso la stazione;
- chiamare la stazione;

- ...

IMPOSTAZIONI DELLA NAVIGAZIONE

Menu "Impostazioni"

2



Per motivi di sicurezza, eseguire queste operazioni a veicolo fermo.



Dal mondo "Navigazione" , premere l'icona "Impostazioni" **1** per accedere alle impostazioni di navigazione.



Dall'icona "Impostazioni" **1** è possibile accedere alle seguenti impostazioni:

- "Trafico" **2**;
- "Edifici 3D" **3**;
- "Suono di navigazione assistita" **4**;
- "Avvisi" **5**;
- "Opzioni percorso" **6**;
- "Indirizzo di casa o del luogo di lavoro" **7**.
- "Mappe offline" **8**;
- "Centro riservatezza" **9**;
- "Filtri di pagamento EV" **10**.
- "Informazioni/Guida" **11**;
- attivare/disattivare la funzione "Trafico" **12**;
- attivare/disattivare la funzione "Edifici 3D" **13**;

- attivare/disattivare la funzione "Avvisi" **14**.

"Trafico" **2**

Questa funzione consente di ricevere in tempo reale informazioni sul traffico quali:

- informazioni su traffico e interruzioni nella propria zona;
- incidenti, lavori stradali o chiusura di strade vicine;
- ...

Premere **12** per attivare/disattivare la funzione "Trafico".

"Edifici 3D" **3**;



IMPOSTAZIONI DELLA NAVIGAZIONE

È possibile scegliere di visualizzare gli edifici in 3D qualora la cartografia lo consenta. Premere **13** per attivare o disattivare la funzione.

"Suono di navigazione assistita" **4**



Da questa impostazione è possibile:

- disattivare il suono di "Navigazione" **15**;
- disattivare il suono di "Navigazione" e mantenere solo quello degli avvisi "Traffico" **16**;
- riattivare il suono della navigazione guidata vocale **17**;

- testare il suono di "Navigazione" per regolare il volume della navigazione guidata vocale **18**.

"Avvisi" **5**

Questa funzione consente di ricevere avvisi relativi a incidenti e condizioni che potrebbero influire sulla guida.

Per attivare/disattivare gli avvisi, premere **14**.

"Opzioni percorso" **6**

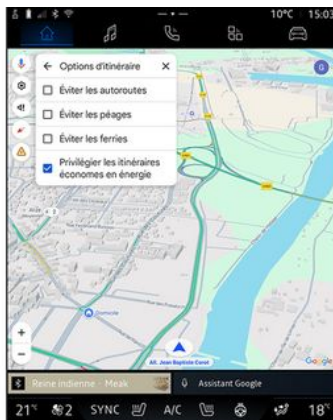

Da questa impostazione è possibile attivare/disattivare le seguenti opzioni di percorso:

- "Evita le strade principali";

- "Evitare le strade a pedaggio";
- "Evitare traghetti";
- "Dare priorità all'efficienza energetica".

"Indirizzo di casa o del luogo di lavoro" **7**

Da questo menu è possibile impostare l'indirizzo di casa e del luogo di lavoro.

"Mappe offline" **8**



Le mappe offline consentono di scaricare e salvare le mappe nel sistema multimediale in modo da utilizzarle quando ci si reca in un luogo in cui la connessione Internet è lenta, non è accessibile o non

IMPOSTAZIONI DELLA NAVIGAZIONE

si desidera utilizzare una connessione Internet.

L'elenco delle mappe offline è disponibile in **A**.

Per aggiungere una mappa offline a "Selezione personalizzata", premere **19**.

Selezione personalizzata



Con questa funzione è possibile selezionare un'area sulla mappa e le relative informazioni da scaricare.

Eseguire la panoramica e lo zoom della mappa per regolare la selezione da scaricare.

"Centro riservatezza" 9



Da questo menu è possibile configurare i seguenti dati da condividere:

- "Condividi i dati di guida con Google";
- "Mappe offline".

Per accedere direttamente alle impostazioni della posizione del veicolo, premere "Accesso alle impostazioni della posizione" **20** dal menu "Mappe offline".

"Condividi i dati di guida con Google"

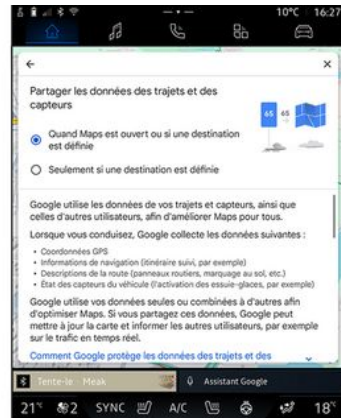

I dati di guida e di posizione possono essere condivisi con Google. Possono essere utilizzati per migliorare le informazioni fornite da Google agli utenti, come navigazione, condizioni del traffico in tempo reale, disponibilità di "mappe offline" e così via.

La condivisione può essere:

- "Disattivata";
- attivata solo "Durante la navigazione dettagliata";
- "Sempre attivata".

IMPOSTAZIONI DELLA NAVIGAZIONE

Opzioni per le "Mappe offline"

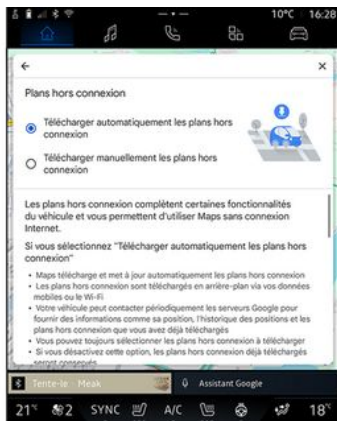

È possibile scegliere di scaricare l'aggiornamento delle mappe offline come segue:

- automaticamente;
- o
- manualmente.

Nota: per maggiori informazioni, fare riferimento ai dettagli e alle istruzioni visualizzati sullo schermo multimediale.

"Filtri di pagamento EV" 10

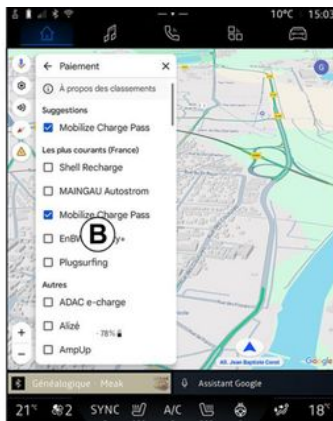

Da questo menu è possibile selezionare le opzioni di pagamento per le stazioni di carica per veicoli elettrici a cui si desidera applicare un filtro nell'elenco **B**.

"Informazioni/Guida" 11

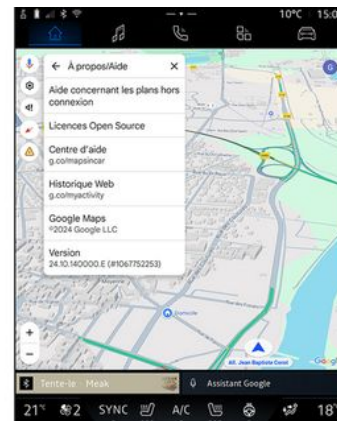

Da questo menu è possibile accedere alle informazioni e utilizzare i seguenti elementi:

- "Assistenza con le mappe offline";
- "licenza Open Source";
- "Centro assistenza";
- "Cronologia web";
- « Google Maps » ;
- "Versione";
- ...

Introduzione

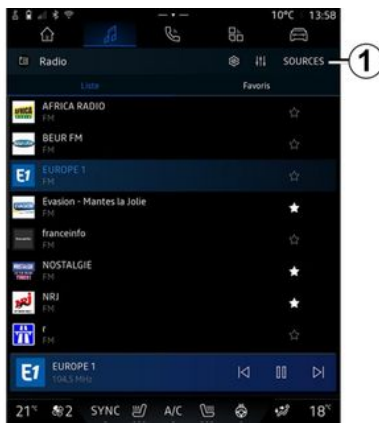

Dal mondo "Audio" , è possibile selezionare la sorgente audio premendo "Sorgenti" **1**.

È anche possibile selezionare la sorgente audio agendo sul comando al volante. Per ulteriori informazioni, consultare il capitolo "Introduzione ai comandi" **➔ 10**.

Le sorgenti audio possono variare in base al livello di allestimento.

Vengono visualizzate solo le sorgenti audio disponibili e scaricabili dall'app "Google Play Store" e possono essere selezionate sulla schermata multimediale.

Schermata "Sorgenti audio"



2. Sorgente "Android Auto™".
3. Sorgente "CarPlay™".
4. Sorgente audio "Bluetooth®".
5. Sorgente "Google News".
6. Uscire dalla schermata "Sorgenti audio".
7. Sorgente "Podcasts".
8. Sorgente "Radio".
9. Sorgente "App".
10. Sorgente "USB" (porta USB).

« Android Auto™ »

Utilizzare questa sorgente per ascoltare musica dal proprio

smartphone, se dotato di app "Android Auto™", tramite replica smartphone. Per ulteriori informazioni consultare le sezioni "Android Auto™, CarPlay™" **➔ 79** e "Musica" **➔ 57**

« CarPlay™ »

Utilizzare questa sorgente per ascoltare musica dal proprio smartphone, se dotato di "CarPlay™", tramite replica smartphone. Per maggiori informazioni, consultare il capitolo "Android Auto™, CarPlay™" **➔ 79**.

"Audio Bluetooth®"

Questa sorgente può essere utilizzata per ascoltare la musica sul proprio smartphone tramite connessione Bluetooth®. Per ulteriori informazioni, consultare i capitoli "Musica" **➔ 57** e "Connessione/disconnessione di un telefono" **➔ 64**.

"App"

Utilizzare questa sorgente per ascoltare musica tramite app musicali in streaming e per accedere alle applicazioni audio scaricate tramite l'app "Google Play Store". Per ulteriori informazioni, fare riferimento ai paragrafi

SORGENTI AUDIO

"Musica" → 57 e "Gestione app"
→ 83.

« Radio »

È possibile utilizzare questa sorgente per ascoltare la radio. Per ulteriori informazioni, consultare la sezione "Ascolto della radio" → 52.

"USB" (porta USB)

Utilizzare questa sorgente per ascoltare la musica tramite chiavetta USB. Per ulteriori informazioni consultare il capitolo "Musica" → 57.

Nota:

- alcuni formati potrebbero non essere riconosciuti dal sistema;
- l'unità USB deve essere formattata FAT32 o NTFS e avere una capacità minima di 8 GB e una massima di 64 GB.

« Podcasts »

Utilizzare questa sorgente per ascoltare "Podcasts".

« Google News »

Utilizzare questa sorgente per ascoltare "Google News".

ASCOLTARE LA RADIO

Introduzione



Per motivi di sicurezza, effettuate queste operazioni a veicolo fermo.



selezionare una stazione memorizzata, scorrere le stazioni radio dall'elenco a seconda della modalità selezionata mediante il tasto dei comandi al volante. Per ulteriori informazioni sui comandi del piantone dello sterzo, consultare il capitolo "Introduzione ai comandi" → 10.

Dal mondo "Audio" , premere il pulsante **3** per selezionare la sorgente "Radio".

È possibile accedere alla sorgente "Radio" anche dal mondo "Applicazioni" .

Utilizzando il comando al volante, è possibile selezionare la sorgente

audio, scorrere le stazioni e modificare la modalità di selezione ("Elenco", "Preferiti"). Per ulteriori informazioni, consultate il capitolo "Presentazione dei comandi". → 10.

Schermata "Radio".



A. Scheda modalità "Lista".

B. Scheda modalità "Preferiti".

C. Elenco delle stazioni disponibili.

D. Area di riproduzione della stazione radio attualmente in riproduzione e accesso alla visualizzazione a schermo intero. Premere quest'area per visualizzare la traccia attualmente in riproduzione a schermo intero.

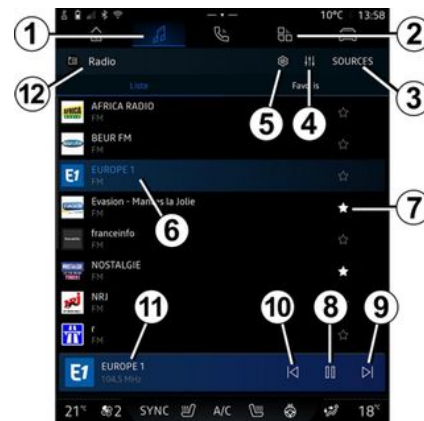

1. Accedere al mondo "Audio"



2. Accedere al mondo "Applicazioni"



3. Accedere all'audio "Sorgenti".

4. Accedere a "Impostazioni audio".

5. Accedere a "Impostazioni radio".

6. Stazione radio attualmente in ascolto.

7. Salvare una stazione in "Preferiti".

ASCOLTARE LA RADIO

8. Spegner la radio o interrompere la riproduzione della stazione corrente.

9. Andare alla stazione successiva.

10. Andare all'ultima stazione.

11. Nome della stazione radio attualmente in ascolto. Informazioni di testo (artista, brano, ecc.).

12. Tipo di "Sorgenti" ascoltato.

Nota: alcune informazioni sono disponibili esclusivamente su alcune emittenti radio.

Visualizzazione a schermo intero **E**



Premere quest'area per visualizzare la stazione radio attualmente in

riproduzione nell'area **D** in modalità a tutto schermo.

Per ridurre a icona la visualizzazione a tutto schermo **E**, premere **13**.

A veicolo fermo, è possibile attivare "Visualizzazione dell'immagine a scorrimento automatico" premendo il logo della stazione radio attualmente in ascolto, se la stazione corrente DAB lo consente.

Selezionate una banda radio

Premere il pulsante **5** per impostare le seguenti lunghezze d'onda.

- « FM » :
 - « Frequenza alternativa (AF) » ;
 - « Regione ».
- "DAB" (radio digitale terrestre):
 - « Commutazione (DAB ↔ FM) » ;
 - "Immagini a scorrimento automatico".

Programma radiofonico

A seconda della stazione ascoltata, sarà possibile visualizzare una vista dettagliata dei programmi attualmente in riproduzione e di quelli in onda nelle successive 24 ore.

Premere il pulsante **15** per visualizzare l'elenco di questi programmi.

Nota: questa funzione è disponibile solo se la stazione è disponibile nella versione DAB, a seconda della stazione.

Ricerca stazione

È possibile cercare le stazioni radio nella lunghezza radio corrente in ordine alfabetico nell'elenco: spostarsi avanti o indietro alla stazione successiva premendo i pulsanti **14**.

Aggiungere/rimuovere una stazione radio a/da "Preferiti"

Dal display a tutto schermo o da quello della modalità "Lista", premere il pulsante **7** per aggiungere/rimuovere la stazione attuale a/da "Preferiti".

ASCOLTARE LA RADIO

Modalità "Lista" A

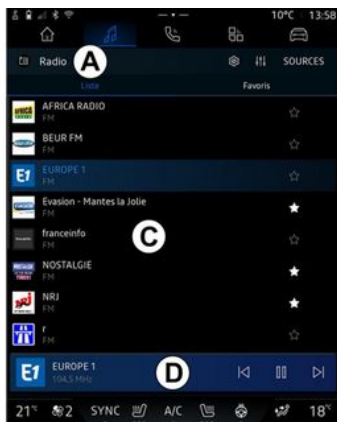

Questa modalità consente di cercare e visualizzare le stazioni acquisite dal sistema multimediale ed elencate in ordine alfabetico.

Scorrere rapidamente l'elenco **C** per visualizzare tutte le stazioni.

Selezionare una stazione radio dall'elenco per ascoltarla direttamente.

La stazione radio attualmente in riproduzione viene visualizzata nel mini player **D**. Premere quest'area per visualizzare la radio corrente a schermo intero.

Se le stazioni radio della banda "FM" non utilizzano il sistema RDS

o se il veicolo si trova in una zona in cui la ricezione radio è scarsa, sullo schermo comparirà solo la frequenza e non il nome e il logo delle stazioni.

Nota: alcune informazioni sono disponibili esclusivamente su alcune emittenti radio.

Modalità "Preferiti" B

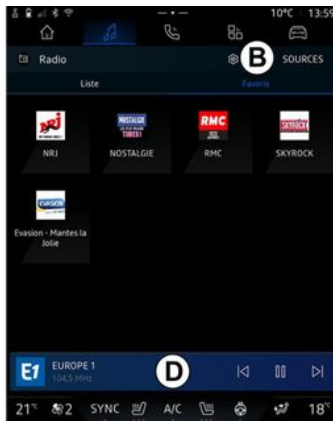

Questa modalità permette di accedere alle stazioni radio memorizzate in precedenza.

Selezionare una stazione radio dall'elenco per ascoltarla direttamente.

La stazione radio attualmente in riproduzione viene visualizzata nel mini player **D**.

Menu "Impostazioni radio" 5

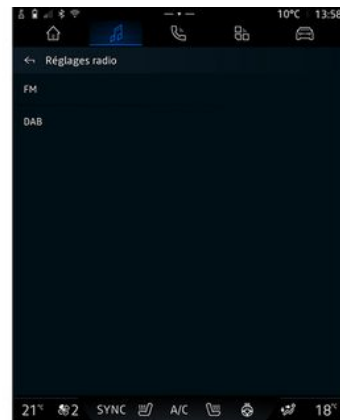

Dal menu "Impostazioni radio" **5** è possibile accedere alle seguenti impostazioni delle funzioni radio:

- "TA/I-Traffic (a seconda dell'equipaggiamento)";
- « FM »;
- "DAB" (a seconda dell'equipaggiamento e del Paese);
- "Tematica dei Messaggi" (a seconda dell'equipaggiamento e del Paese).

ASCOLTARE LA RADIO

"TA/I-Traffic" (informazioni sul traffico)

(a seconda dell'equipaggiamento)

Quando questa funzione è attivata, il sistema audio consente di ricevere le informazioni stradali (a seconda del Paese) se vengono trasmesse da alcune stazioni radio FM e DAB.

È quindi necessario scegliere la frequenza della stazione che trasmette le informazioni sul traffico. Se si ascolta un'altra sorgente audio (USB, Bluetooth®), la riproduzione verrà interrotta automaticamente ogni volta che vengono ricevute informazioni sul traffico.

« FM »

Dalle impostazioni è possibile attivare o disattivare i seguenti elementi:

- « Frequenza alternativa (AF) » ;
- « Regione ».

« Frequenza alternativa (AF) »

La frequenza di una stazione radio "FM" può variare in base alla zona geografica.

Attivare la funzione "Frequenza alternativa (AF)" per poter continuare ad ascoltare una stessa stazio-

ne radio mentre si cambia area geografica.

Il sistema audio seguirà automaticamente le variazioni di frequenza senza interruzioni.

Nota: non tutte le stazioni radio permettono questa funzione di mantenimento.

Cattive condizioni di ricezione possono a volte provocare dei cambiamenti di frequenza intempestivi e spiacevoli. In questo caso disattivare la funzione di mantenimento automatico dei cambiamenti di frequenza.

« Regione »

Quando la modalità "Regione" è attivata, se il livello del segnale diminuisce, la radio passerà a una nuova frequenza che potrebbe funzionare come relè della stazione che si stava ascoltando in precedenza.

Nota:

- può capitare talvolta che le stazioni di una stessa zona trasmettano programmi diversi o utilizzino nomi di stazioni radio diversi;
- alcune stazioni radio trasmettono su frequenze regionali. In tal caso:

- con "Regione" attivato: il sistema non passerà al trasmettitore

della nuova zona, ma passerà normalmente tra i trasmettitori della zona iniziale;

- Con "Regione" disattivato: il sistema passerà al trasmettitore della nuova area, anche se il programma di trasmissione è diverso.

« DAB »

(a seconda dell'equipaggiamento e del Paese)

Dalle impostazioni è possibile attivare o disattivare i seguenti elementi:

- « Commutazione (DAB ↔ FM) » ;
- "Scorrimento automatico delle immagini" (a seconda dell'equipaggiamento).

« Commutazione (DAB ↔ FM) »

Quando questa funzione è attivata, se la ricezione della stazione DAB attualmente in riproduzione è scadente, il sistema radio passa automaticamente a una stazione FM equivalente (se disponibile).

Il sistema audio torna automaticamente alla stessa stazione digitale DAB quando la ricezione è possibile.

Nota: questa funzione è disponibile solo se la stazione supporta le versioni FM e DAB.

ASCOLTARE LA RADIO

"Immagini a scorrimento automatico"

Quando questa funzione è abilitata e la stazione corrente DAB lo consente, una presentazione di immagini scorre sullo schermo in modalità di riproduzione a tutto schermo.

Nota: questa funzione è disponibile solo in un veicolo fermo, premendo il logo della radio in riproduzione.

« Tematica dei Messaggi »

(a seconda dell'equipaggiamento e del Paese)

Quando è attivata, questa funzione permette di ascoltare automaticamente i bollettini di informazioni quando vengono trasmessi da alcune stazioni radio "DAB".

Se vengono successivamente selezionate altre sorgenti, quando verrà trasmesso un programma del tipo selezionato, questo interromperà le altre sorgenti.

Dalle impostazioni è possibile attivare/disattivare gli annunci per i seguenti argomenti:

- « Emergenza » ;
- « Avvertimento » ;
- « Meteo » ;
- « News » ;
- « Evento » ;

- « Sport » ;
- « Varie ».

« Impostazioni audio » 4

Dall'icona 4 è possibile regolare le impostazioni audio.

Per ulteriori informazioni sulle impostazioni disponibili, consultare il capitolo su "Impostazioni audio"

➔ 60.

MUSICA

Introduzione



Per motivi di sicurezza, eseguire queste operazioni a veicolo fermo.



È possibile modificare la sorgente audio premendo il pulsante sul comando al volante.

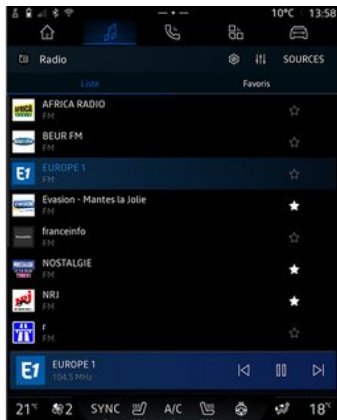

Dal mondo "Audio" , premere "Sorgenti" **1** per selezionare la sorgente audio da ascoltare.

Utilizzando il comando al volante, è possibile selezionare la sorgente audio da ascoltare e scorrere i brani musicali e le cartelle. Per ulteriori informazioni, consultate il capitolo "Presentazione dei comandi". ➔ **10**.

Le sorgenti musicali possono variare in base al livello di equipaggiamento. Soltanto le sorgenti disponibili vengono visualizzate e possono essere selezionate sullo schermo multimediale.

Nota:

- a seconda dell'applicazione di streaming audio utilizzata, il display e i controlli potrebbero variare;
- alcuni formati potrebbero non essere riconosciuti dal sistema;
- l'unità USB deve essere formattata FAT32 o NTFS e avere una capacità minima di 8 GB e una massima di 64 GB.

Menu "Sorgenti" **1**

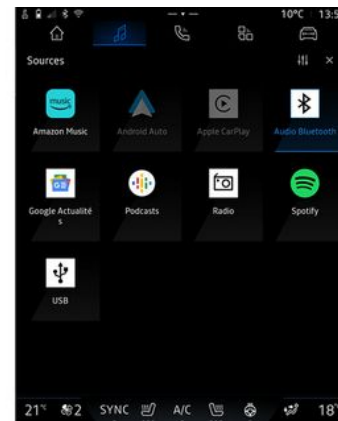

Dal menu "Sorgenti" **1** è possibile selezionare la musica dalle varie sorgenti disponibili.

Selezionare una sorgente di ingresso collegata al sistema multimediale dall'elenco riportato di seguito:

- « Radio » ;
- "USB" (porta USB);
- "Audio Bluetooth®";
- « Podcasts » ;
- « CarPlay™ » ;
- « Android Auto™ » ;
- app di streaming audio;
- ...

MUSICA

Le sorgenti musicali possono variare in base al livello di equipaggiamento.

Nota: altre sorgenti multimediali possono essere installate tramite "Google Play Store" e verranno visualizzate nell'elenco di quelle disponibili. Per ulteriori informazioni sull'installazione delle app, fare riferimento al capitolo "Gestione delle app" → 83.

Modalità "Riproduzione"



A. Informazioni sulla traccia audio correntemente in riproduzione (titolo della canzone, nome dell'artista, titolo dell'album e co-

pertura, se trasferita dalla sorgente).

2. Accedere al mondo "Audio"

world .

3. Accesso alla playlist corrente;

4. Durata e lunghezza di riproduzione della traccia audio.

5. Attivare/disattivare la ripetizione della traccia audio una volta o la ripetizione continua.

6. Riprodurre la traccia audio successiva.

7. Pausa/ripresa della riproduzione della traccia audio.

8. Premere brevemente: torna all'inizio della traccia audio corrente.

Premere brevemente di nuovo (entro 3 secondi dalla prima breve pressione): riprodurre la traccia audio precedente.

9. Per attivare/disattivare la riproduzione casuale di tutte le tracce audio.

10. Barra di avanzamento della traccia audio attualmente in riproduzione.

11. Tornare alla modalità elenco con il mini player.

Nota:

- è possibile scegliere di visualizzare la musica riprodotta a tutto schermo **A** o nel mini player **B**;

- a seconda del telefono e dell'applicazione di musica in streaming, alcune funzioni potrebbero non essere disponibili.

"Bluetooth®", "USB" e applicazione di streaming audio

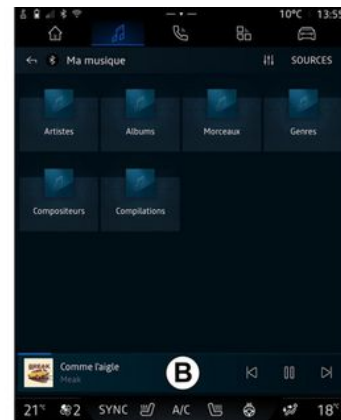

Dalla sorgente "Bluetooth® audio", "USB" o dall'applicazione di musica in streaming è possibile accedere alle playlist per categoria:

- « Artisti » ;
- « Album » ;
- « Canzoni » ;
- « Playlists » ;

MUSICA

- ...

La traccia attualmente in riproduzione viene visualizzata nel mini player **B**. Premere quest'area per visualizzare la traccia attualmente in riproduzione **A**.

"Ricerca"

(A seconda del tipo di "Sorgenti")

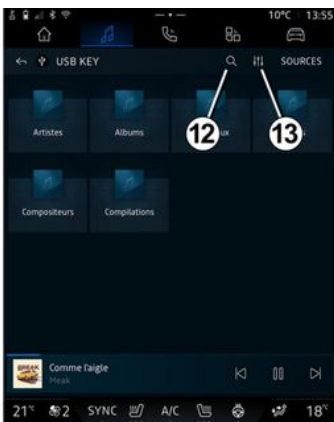

Premendo l'icona "Cerca" **12** (la disponibilità dipende dal tipo di "Sor-

genti" nel mondo "Audio" , è possibile cercare:

- un titolo di traccia;
- un album;
- un artista;
- una playlist;

- ...

Immettere il nome utilizzando la tastiera.

Quando si inseriscono le prime lettere, il sistema multimediale suggerisce i nomi associati.

Selezionare il nome dall'elenco dei suggerimenti.

"Impostazioni audio" **13**

Dall'icona **13** è possibile regolare le impostazioni audio.

Per ulteriori informazioni sulle impostazioni disponibili, consultare il capitolo su "Impostazioni audio" → **60**.

REGOLAZIONI AUDIO

Introduzione



Per motivi di sicurezza, eseguire queste operazioni a veicolo fermo.

3

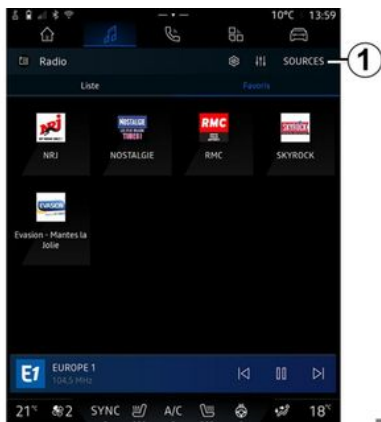

Dall'icona **1** è possibile regolare le seguenti impostazioni audio:

- « Ambiente » ;
- « Audio ».

« Ambiente »



Dalla scheda **A** è possibile selezionare uno dei seguenti equalizzatori predefiniti:

- "Fedeltà";
- "Discorso";
- "Dinamico";
- "Forte";
- ...

Nota: la disponibilità degli equalizzatori dipende dall'allestimento.

« Audio »

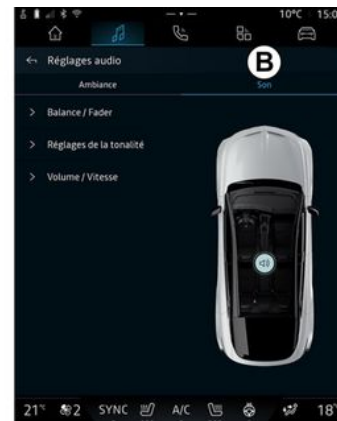

Dalla scheda **B** è possibile regolare le seguenti impostazioni:

- « Normalizzare il volume » ;
- « Bilanciamento / Dissolvenza » ;
- « Controllo suono » ;
- « Volume / Velocità ».

REGOLAZIONI AUDIO

« Bilanciamento / Dissolvenza »



Questa funzione consente di impostare la distribuzione del suono. Premere "Centrato" o "Anteriore" per ottimizzare la distribuzione del suono per tutti gli occupanti del veicolo o per il comfort dei passeggeri posteriori (suono disattivato nella parte posteriore e volume moderato nella parte anteriore del veicolo).

Quando si tocca lo schermo o quando si seleziona "Manuale", è possibile modificare le impostazioni spostando la destinazione 2.

« Controllo suono »

Questa funzione può essere utilizzata per equalizzare l'audio:

- attivare/disattivare "Subwoofer";
- « Bassi » ;
- « Medio » ;
- « Acuti » ;
- ...

La modalità "Subwoofer" ottimizza gli elementi sonori per creare un'esperienza audio coinvolgente all'interno del veicolo.

« Volume / Velocità »

Questa funzione consente di regolare automaticamente il livello del volume in funzione della velocità del veicolo. Premere "Volume / Velocità", quindi regolare la sensibilità o disattivarla premendo direttamente sulla barra di livello "Volume / Velocità".

« Normalizzare il volume »

Questa funzione può essere utilizzata per mantenere un volume audio costante da una sorgente audio all'altra.

ASSOCIARE E COLLEGARE UN TELEFONO

Associare, disassociare un telefono



Per motivi di sicurezza, effettuate queste operazioni a veicolo fermo.

4

Introduzione

Questa funzione consente di associare il vostro telefono al sistema multimediale.

È possibile accedere al menu "Accoppia nuovo dispositivo" da:

- il mondo "Telefono" , quindi premere "Connetti con Bluetooth®" (se non è presente un telefono associato);

- il mondo "Applicazioni" , quindi "Gestore dei dispositivi";

- il mondo "Veicolo" , "Impostazioni", quindi "Bluetooth®";

- il mondo "Telefono" , quindi premere l'icona "Impostazioni"



seguita da "Gestore dei di-

positivi" (se un telefono è già associato);

- il mondoAudio" , selezionare la sorgente "Bluetooth®", quindi premere "Connetti utilizzando Bluetooth®" (se non è presente un telefono associato);

- il centro notifiche, l'icona "Impostazioni" , quindi "Bluetooth®".

Nota: se nessun telefono è collegato al sistema multimediale, alcuni menu sono disabilitati e il sistema offre la possibilità di collegare un telefono.

L'associazione del telefono consentirà al sistema multimediale di accedere alle funzioni del telefono. Nel sistema multimediale non verranno salvate copie dei contatti o dei dati personali.

Per consentire al sistema multimediale di gestire i telefoni dotati di "dual SIM", configurare il proprio telefono affinché utilizzi una SIM predefinita. Si prega di consultare il manuale utente del telefono.

Nota:

- prima di eseguire l'associazione, assicurarsi che la funzione Bluetooth® del telefono sia attivata e impostare il relativo stato su "Visibile";

- per associare un telefono, il veicolo deve essere fermo.

Associare un telefono

Per utilizzare il sistema mani libere, associare il proprio telefono Bluetooth® al sistema multimediale.

Per maggiori informazioni sull'attivazione dello stato di visibilità del telefono, consultare il libretto d'istruzioni del telefono.

Il telefono può richiedere l'autorizzazione per la condivisione di contatti, registri delle chiamate, messaggi e così via. Accettare la condivisione se si desidera accedere a queste informazioni sul sistema multimediale.

Dal mondo "Telefono" , premere "Connetti tramite Bluetooth®" oppure il mondo "Applica-

zioni" , quindi "Gestore dei dispositivi" dal sistema multimediale:

- sul display viene visualizzato un messaggio che consiglia l'associazione di un telefono;

- premere "Accoppia nuovo dispositivo". Il sistema multimediale ricerca telefoni vicini con la funzione Bluetooth® attivata e che siano visibili;

ASSOCIARE E COLLEGARE UN TELEFONO

- selezionare il tuo telefono dall'elenco dei suggerimenti o selezionare il sistema multimediale dal telefono.

Sullo schermo del sistema multimediale, oltre che sul telefono, viene visualizzato un messaggio che invita ad accettare la richiesta di abbinamento se il codice proposto sul telefono e sul sistema multimediale è identico.

Una volta associato il telefono al sistema multimediale, è possibile selezionare i servizi che si desidera utilizzare tramite "Gestore dei dispositivi". Per maggiori informazioni, consultare il capitolo "Connessione/disconnessione di un telefono" ➔ 64.

Nota: il telefono è collegato al profilo utilizzato durante l'associazione. Il telefono potrebbe non essere disponibile su altri profili utente.

Associare un altro telefono



Dall'applicazione "Gestore dei dispositivi" è possibile associare un nuovo telefono al sistema multimediale:

- premere "Bluetooth® (Associa nuovo dispositivo)", quindi l'icona "Accoppia nuovo dispositivo";
- selezionare il nuovo telefono dall'elenco dei suggerimenti, quindi finalizzare la procedura di accoppiamento.

È anche possibile aggiungere un nuovo telefono dal mondo "Veico-

lo" , "Impostazioni", "Bluetooth®", "Accoppia nuovo dispositivo" quindi selezionare il nuovo tele-

fono dall'elenco dei suggerimenti e finalizzare la procedura di associazione.

Ora il nuovo telefono è associato al sistema multimediale.

È possibile associare fino a sei telefoni contemporaneamente (i telefoni utilizzati solo tramite replica cablata Android Auto™ o Car-Play™ sono visualizzati in aggiunta su "Gestore dei dispositivi"). Oltre a ciò, si consiglia di disassociare manualmente un telefono prima di associarne uno nuovo. In caso contrario, il "Gestore dei dispositivi" sostituirà automaticamente il dispositivo con la prima data di utilizzo.

Disassociare un telefono

Dal menu "Gestore dei dispositivi" è possibile disassociare il telefono dal sistema multimediale:

- premere l'icona **2** accanto al telefono da disassociare;
- premere "Sì" per confermare.

ASSOCIARE E COLLEGARE UN TELEFONO

Connettere, disconnettere un telefono



Per motivi di sicurezza, effettuate queste operazioni a veicolo fermo.



Determinate funzionalità sono disponibili solo a veicolo fermo.

Connettere un telefono

Per collegare un telefono, è necessario prima eseguirne l'accoppiamento. Per ulteriori informazioni, consultare il capitolo "Associazione, annullamento dell'associazione di un telefono" ➔ 62.

Nota: se nessun telefono è connesso al sistema multimediale, alcuni menu sono disattivati.

La connessione del telefono consentirà al sistema multimediale di accedere alle funzioni del telefono. Nel sistema multimediale non verranno salvate copie dei contatti o dei dati personali.

Per consentire al sistema multimediale di gestire i telefoni dotati di "dual SIM", configurare il proprio telefono affinché utilizzi una SIM predefinita. Si prega di consultare il manuale utente del telefono.

Connessione automatica

Dopo l'avvio, il sistema multimediale ricerca i telefoni associati a Bluetooth® presenti nei dintorni (fino a 10 metri di distanza). Il sistema visualizza automaticamente i dati del telefono connesso (rubrica, musica, ecc.).

Nota: al momento della connessione automatica del telefono al sistema multimediale, la visualizzazione dei dati (rubrica, SMS, contatti e così via) viene attivata solo se è stata precedentemente autorizzata la condivisione dati durante l'associazione del telefono al sistema multimediale. Per ulteriori informazioni, consultare il capitolo "Associazione, annullamento dell'associazione di un telefono" ➔ 62.



Per maggiori informazioni, contattare un rappresentante del Marchio.

Connessione manuale

È possibile collegare/scollegare manualmente il proprio telefono al/dal sistema multimediale utilizzando il menu "Bluetooth®", accessibile da:

- il mondo "Veicolo"



, "Impostazioni", quindi "Bluetooth®";

- il centro notifiche, "Impostazioni"



, quindi "Bluetooth®".

Dal menu "Bluetooth®", viene visualizzato un elenco dei telefoni associati.

Selezionare i servizi e il telefono che si desidera collegare e verificare che il Bluetooth® sia stato attivato.

Nota: se durante la connessione del telefono è in corso una chiamata, questa viene automaticamente trasferita agli altoparlanti del veicolo.

ASSOCIARE E COLLEGARE UN TELEFONO

Gestisci dati servizi

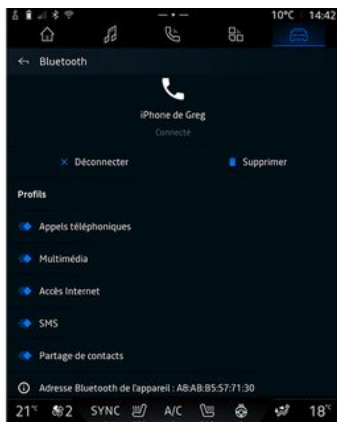

Per accedere all'elenco telefonico, alla musica e alla connessione Internet direttamente tramite il sistema multimediale, è necessario autorizzare la condivisione dei dati del servizio dai "Profili" dei propri "Dispositivi associati", disponibili nel menu "Bluetooth®". Selezionare il telefono dall'elenco "Dispositivi associati", quindi attivare/disattivare i servizi che si desidera utilizzare:

- "Chiamate telefoniche": effettuare e ricevere chiamate;
- "Multimedia": accedere alla musica;

- "Accesso Internet": accedere alla condivisione della connessione Internet tramite Bluetooth® (vedere la sezione "Impostazioni di sistema") ➔ 124;
- "SMS": inviare e ricevere SMS;
- "Condivisione dei contatti": accedere alla rubrica e al registro delle chiamate;
- ...

Nota: se il servizio è evidenziato, ciò indica che è attivato.



Quando si utilizza il servizio "Accesso a Internet", per velocizzare il trasferimento dei dati è inoltre possibile utilizzare la connessione Internet del telefono tramite WIFI "Punto di accesso e condivisione della connessione" (soggetto a oneri e limitazioni stabiliti dal proprio operatore di telefonia mobile).

« Gestore dei dispositivi »



4

Gestione dispositivi viene utilizzato per gestire i servizi telefonici connessi. Si consiglia di utilizzare l'app

"Gestore dei dispositivi"  per gestire questi servizi.

Dal mondo "Applicazioni" , quindi da "Gestore dei dispositivi", selezionare dapprima il telefono dall'elenco di quelli suggeriti e successivamente le funzioni del telefono da attivare/disattivare:

- « Telefono » 1 ;
- "Musica" 2 ;
- applicazione di replica dello smartphone 3 ;

ASSOCIARE E COLLEGARE UN TELEFONO

- annullare l'associazione di un telefono **4**.

Nota:

- se l'icona del servizio è evidenziata, indica che è attivato.
- alcuni telefoni possono autorizzare il trasferimento automatico dei dati.

È anche possibile accedere a "Gestore dei dispositivi" dall'icona "Gestore dei dispositivi" disponibile nel widget "Telefono" del mondo

"Schermata iniziale" .

Sostituire un telefono connesso

Da "Gestore dei dispositivi", selezionare i servizi da collegare a un altro telefono già associato e presente nell'elenco dei dispositivi.

Nota: per cambiare il telefono connesso, è necessario che siano stati associati più telefoni.

Disconnessione un telefono

Dal mondo "Applicazioni" , quindi "Gestore dei dispositivi", premere l'icona evidenziata del servizio telefonico da disconnettere.

- « Telefono » **1** ;
- "Musica" **2** ;

- applicazione di replica dello smartphone **3**.

È inoltre possibile scollegare il telefono dal menu "Bluetooth®": selezionare il telefono dall'elenco dei "Dispositivi associati" e quindi premere "Disconnetti".

Nota: se siete impegnati in un'altra conversazione al momento della disconnessione del vostro telefono, questa verrà trasferita automaticamente sul vostro telefono.

GESTIONE DELLE CHIAMATE

Chiamata telefonica

Mondo "Telefono"

Dal mondo "Telefono" .

Nota: per effettuare una chiamata, il telefono deve essere connesso al sistema multimediale. Per maggiori informazioni, consultare il capitolo "Connessione/disconnessione di un telefono" ➔ 64.

Effettuare una chiamata

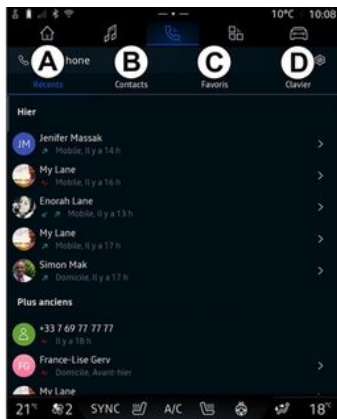

Potete effettuare una chiamata selezionando:

- Un numero dal registro delle chiamate, accedendo alla scheda "Chiamate recenti" **A**;
- un contatto nella Rubrica dal menu "Contatti" **B**;
- un contatto nei preferiti dal menu "Preferiti" **C**;
- i tasti del tastierino numerico dal menu "Tastiera" **D**.

Videata "Chiamata in corso"



1. Numero e nome del contatto.
2. Durata della chiamata corrente.
3. Messa in pausa della chiamata corrente.
4. Trasferimento della chiamata sul telefono.

5. Riagganciare.

6. Accesso al tastierino numerico per comporre un numero.

7. Disattivare/attivare il microfono.

Ricezione di una chiamata

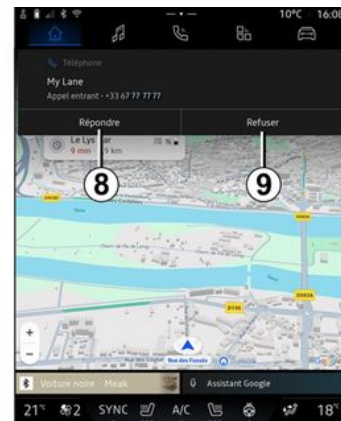

GESTIONE DELLE CHIAMATE



In caso di chiamata in arrivo, viene visualizzata la schermata "Chiamate ricevute" con le seguenti informazioni:

- il nome del contatto (se il numero è presente nell'elenco di numeri preferito o nella rubrica);
- il numero di chi chiama (se il numero non è presente nella vostra rubrica);
- "Numero privato" (se il numero non può essere mostrato).

"Rispondi"

Per rispondere a una chiamata, premere il comando **10** al volante o il pulsante "Rispondi" **8** sullo schermo del sistema multimediale.

"Rifiutare" una chiamata

Per rifiutare una chiamata in arrivo, premere due volte il comando al volante **10** o premere il pulsante "Rifiutare" **9** sullo schermo del sistema multimediale.

La persona che vi chiama viene indirizzata verso la segreteria telefonica.

Durante una chiamata



Nel corso di una telefonata potete:

- regolare il volume usando i pulsanti di comando sul piantone dello sterzo o utilizzando i tasti del volume sullo schermo multimediale;
- terminare una chiamata premendo "Fine chiamata" **5** o premendo il pulsante **10** sul volante;

- mettere una chiamata in attesa premendo il pulsante **3**. Per riprendere la chiamata, premere nuovamente il pulsante **3**;
- trasferire la chiamata sul telefono connesso premendo il pulsante "Trasferimento sul telefono" **4**;
- rispondere a una seconda chiamata e alternarle premendo **11**;

Nota:

- non appena si risponde alla seconda chiamata in entrata, la prima telefonata viene messa in pausa automaticamente;
- nel corso di una telefonata, è possibile ricevere una seconda chiamata, ma non è possibile effettuare un'altra;
- accedere al tastierino numerico premendo il pulsante "Tastiera" **6**;
- disattivare/attivare il microfono premendo il pulsante "Mute" **7**.

Durante una chiamata è possibile modificare il Mondo senza terminare la chiamata in corso.

Premere il mondo "Telefono"  per tornare indietro.

Terminare una chiamata

Per terminare la chiamata in corso, riagganciare premendo il comando **10** al volante o il tasto

GESTIONE DELLE CHIAMATE

"Termina chiamata" **5** sullo schermo del sistema multimediale.

Rubrica telefonica



Per motivi di sicurezza, effettuate queste operazioni a veicolo fermo.



Determinate funzionalità sono disponibili solo a veicolo fermo.

Menu "Rubrica telefonica"



Dal mondo "Telefono" , premere la scheda "Contatti" **B** per accedere alla rubrica dello smartphone tramite il sistema multimediale.

Per abilitare il sistema multimediale alla gestione dei telefoni dotati di "dual SIM", configurare il telefono per consentire al sistema multimediale di accedere alla rubrica corretta del telefono.

1. Telefono connesso.

2. Cercare un contatto per nome o numero.

3. Informazioni di contatto dettagliate.

Nota: dalla schermata delle informazioni di contatto dettagliate, è possibile avviare la navigazione verso l'indirizzo salvato, a condizione che sia stato inserito correttamente.

4. Elenco dei contatti del telefono connesso.

Scaricare la rubrica del telefono

Per impostazione predefinita, quando si collega un telefono, i contatti vengono sincronizzati automaticamente se è attivata la connessione vivavoce. Per maggiori informazioni, consultare il capitolo "Connessione/disconnessione di un telefono" ➔ **64**.

Nota: per accedere alla rubrica telefonica dal sistema multimediale, è necessario autorizzare la condivisione dei dati sul telefono. Consultare il capitolo "Associazione, annullamento dell'associazione di un telefono" e ➔ **62** il libretto d'istruzioni del telefono.

GESTIONE DELLE CHIAMATE

Contatti "Preferiti"



Dal mondo "Telefono" , premere la scheda "Preferiti" **C** per accedere ai contatti salvati nei preferiti dello smartphone o aggiungerli manualmente dall'elenco "Contatti" sul sistema multimediale.

Aggiungere un contatto "Preferiti"

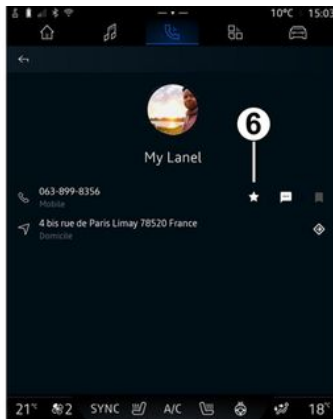

Premere "Aggiungi un preferito" **5** per aggiungere un contatto all'elenco "Preferiti", quindi seguire le istruzioni visualizzate sullo schermo multimediale.

È inoltre possibile aggiungere un numero preferito per il contatto selezionando la stella **6**.

Ricerca di contatti

Potete cercare un contatto inserendo il nome o il numero di telefono.

Premere la lente d'ingrandimento **2**. Immettere alcuni dei numeri o

delle lettere del contatto desiderato utilizzando la tastiera digitale che viene visualizzata sullo schermo. La rubrica telefonica permette di visualizzare l'elenco dei contatti iniziando dalla prima lettera inserita.

Privacy

Nel sistema multimediale non verranno salvate copie dei contatti o dei dati personali.

Per motivi di privacy, ogni elenco scaricato è visibile soltanto quando si connette il telefono corrispondente.

Registro chiamate

Accedere alla cronologia "Chiamate recenti"

Dal mondo "Telefono" , premere la scheda "Recenti" **A** per accedere alla cronologia delle chiamate.

Il registro delle chiamate viene visualizzato dal più recente al più vecchio.

GESTIONE DELLE CHIAMATE

Menu "Chiamate recenti"



1. Etichetta numero.
2. Nome o numero telefonico del contatto.
3. Data e ora della chiamata.
4. Accedere ai dettagli dei contatti.
5. Chiamata in uscita (freccia verde rivolta verso l'alto).
6. Chiamata in arrivo (freccia blu verso il basso).
7. Chiamata persa (freccia rossa).

Nota: a seconda dello schermo multimediale, alcune informazioni potrebbero non essere disponibili.

Navigare nel registro delle chiamate

Scorrere la videata verso l'alto o verso il basso per scorrere l'elenco delle chiamate.

Effettuare una chiamata dal registro delle chiamate

Premere uno dei contatti o dei numeri da chiamare. La chiamata si avvia automaticamente.

Comporre un numero



Per motivi di sicurezza, effettuate queste operazioni a veicolo fermo.



1. Numero digitato.
2. Eliminare i numeri.
3. Suggerimento contatti.
4. Chiama.
5. Tastierino digitale

Accesso a "Tastiera"

Dal mondo "Telefono" , premere la scheda "Tastiera" **D**.

Emettere una chiamata componendo un numero

Dalla scheda "Tastiera" **D**, comporre il numero utilizzando il tastierino **5**, quindi premere il pulsante **4** per iniziare la chiamata.

GESTIONE DELLE CHIAMATE

Dal momento in cui si effettua l'inserimento, il sistema multimediale propone una lista dei contatti con la stessa serie di numeri **3**.

Selezionare il contatto da chiamare, quindi premere il pulsante **4** per iniziare la chiamata.

"Utilizzo del riconoscimento vocale" → **26**.

4 Comporre un numero tramite comando vocale

È possibile dettare un numero attraverso la funzione di comando vocale integrata nel sistema multimediale. A tale scopo, avviare il comando vocale quindi, dopo il segnale acustico, pronunciare:

- "Chiama", quindi dettare il numero di telefono che si desidera chiamare;

o

- "Chiama" seguito dal nome del contatto che si desidera chiamare.

Il sistema multimediale visualizza il numero fornito e inizia a chiamarlo.

Nota: se il contatto ha più numeri di telefono (lavoro, casa, cellulare e così via), è possibile scegliere quale comporre. Ad esempio: "Chiama - Grégory - casa".

Per ulteriori informazioni sul comando vocale, vedere il capitolo

i A seconda della marca e del modello del telefono, alcune funzioni potrebbero non funzionare.



1. Nome/numero del mittente del messaggio.
2. Ora di ricezione;
3. Inizio del messaggio.

Nota: l'anteprima dei messaggi non è consentita durante la guida.

Accedere a "SMS"

Dal centro notifiche **A**, è possibile accedere al SMS ricevuto sul telefono tramite il sistema multimediale.

Il telefono deve essere connesso al sistema di telefonia vivavoce. Dovete anche autorizzare il trasferimento dei messaggi (con le impostazioni del telefono, a seconda del modello) per poter utilizzare tutte le relative funzioni.

Nota: a seconda del livello di allersimento, solo i SMS ricevuti durante la guida possono essere letti dal sistema multimediale.

Ricezione di SMS

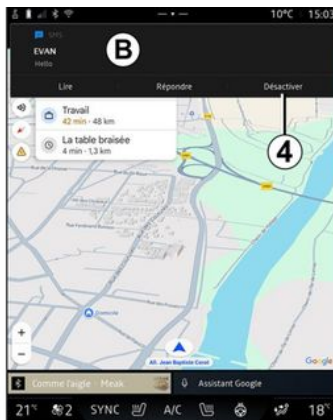

Il sistema multimediale informa della ricezione di un nuovo SMS tramite un messaggio di avviso in **B**, visualizzato in qualsiasi menu aperto.

È possibile disattivare la conversazione e interrompere le notifiche premendo il pulsante **4**.

Come impostazione predefinita, dopo l'associazione e la connessione del telefono, quando si riceve un messaggio, questo è disponibile sul sistema multimediale.

Nota:

- saranno disponibili solo i messaggi ricevuti dopo l'associazione e durante la connessione del telefono al sistema multimediale;
- se la notifica è stata cancellata o la conversazione è stata disabilitata, non è più possibile accedere al messaggio sul sistema multimediale.

SMS

Letture di SMS



Il sistema multimediale consente di fare leggere gli SMS da un sintetizzatore vocale premendo il pulsante "Riproduci" **5** e quindi rispondere.

È possibile disattivare la conversazione e interrompere le notifiche premendo il pulsante **4**.

Per interrompere la lettura dell'SMS, pronunciare "Interrompi Hey Google".

Risposta agli SMS

Il sistema multimediale consente di rispondere solo SMS tramite riko-

noscimento vocale, premendo il pulsante "Rispondi" **6**.

Per ulteriori informazioni sul comando vocale, vedere il capitolo "Utilizzo del riconoscimento vocale" → **26**.

IMPOSTAZIONI TELEFONO





Per motivi di sicurezza, effettuate queste operazioni a veicolo fermo.

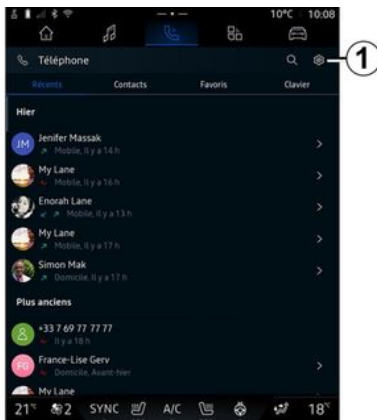

Queste funzionalità sono disponibili solo a veicolo fermo.

Menu "Impostazioni"



Con il telefono connesso al sistema, dal mondo "Telefono" 

premere l'icona "Impostazioni"



Dal menu "Impostazioni" è possibile accedere alle seguenti impostazioni:

- "Telefono connesso";
- "Chiamata attiva";
- "Riservatezza";
- "Schermata iniziale";
- "Ordine elenco contatti";
- « Gestore dei dispositivi » ;
- "Impostazioni Bluetooth®"

"Schermata iniziale"

Questa impostazione può essere utilizzata per selezionare la scheda da visualizzare all'avvio della schermata iniziale del mondo "Te-



- lefono"
- "Recente" (impostazione predefinita);
 - "Contatti";
 - « Preferiti » ;
 - « Tastiera ».

"Ordine elenco contatti"

Questa impostazione può essere utilizzata per visualizzare i contatti in ordine alfabetico, classificati per:

- "Nome di battesimo";
- « Nome ».

Nota: la selezione ha effetto al successivo riavvio del sistema multimediale.

"Suoneria telefono"



Dal mondo "Veicolo" , premere il menu "Impostazioni", quindi "Audio" per:

- regolare il "Volume chiamate in entrata" **2**;
- regolare "Volume della suoneria del telefono";
- selezionare il tipo di "Suoneria telefono" **3**.

IMPOSTAZIONI TELEFONO

Per ulteriori informazioni, consultare la sezione "Impostazioni di sistema" ➔ 124.

CARICABATTERIE WIRELESS

Zona di ricarica per induzione



È fondamentale non lasciare alcun oggetto (chiavette USB, schede SD, carta di credito, carte di avvio, carte di credito, gioielli, chiavi, monete e così via) nella zona di carica a induzione **1** mentre il telefono è in carica. Rimuovere tutte le carte magnetiche o carte di credito dalla custodia prima di posizionare il telefono nell'area di carica a induzione **1**.



Gli oggetti lasciati nella zona di carica a induzione **1** potrebbero surriscaldarsi. È preferibile posizionarli in altre aree portaoggetti fornite, come il vano portaoggetti, il vano dell'aletta parasole, ecc.



L'area di ricarica a induzione **1** può essere utilizzata per caricare un telefono senza collegarlo a un cavo.

L'area di carica è identificata da:

- un simbolo associato;
- e/o
- lo stato di carica viene visualizzato automaticamente sullo schermo fintanto che il telefono è posizionato nell'area dedicata.

Nota: a seconda del veicolo, la zona **1** è dotata di un dispositivo magnetico progettato per tenere in posizione lo smartphone, a condizione che sia dotato di tecnologia magnetica o di una custodia (magnetica) compatibile. Questo siste-

ma consente un fissaggio stabile, ottimizzando al contempo la ricarica del dispositivo.

La posizione dell'area di ricarica può variare a seconda del veicolo. Per ulteriori informazioni, consultare il libretto d'istruzioni del veicolo.

Nota:

- la carica a induzione viene avviata all'inserimento del contatto o quando il motore è acceso;
- assicurarsi che il telefono sia compatibile con la carica a induzione;
- per una carica ottimale, si consiglia rimuovere la custodia protettiva del telefono prima di ricaricarlo;
- per una ricarica ottimale, l'intera superficie dello smartphone deve coincidere al massimo con la superficie dell'area di ricarica ed essere posizionata il più centrale possibile.

Procedura di carica

Posizionare il telefono nella zona di ricarica a induzione **1**. La ricarica viene avviata automaticamente e il relativo avanzamento **2** viene visualizzato sullo schermo.

La procedura di ricarica può essere interrotta se viene rilevato un

CARICABATTERIE WIRELESS

oggetto nell'area di carica a induzione **1** o se questa **1** si surriscalda. Una volta scesa la temperatura, la procedura di ricarica del telefono verrà riavviata.

Stato di carica

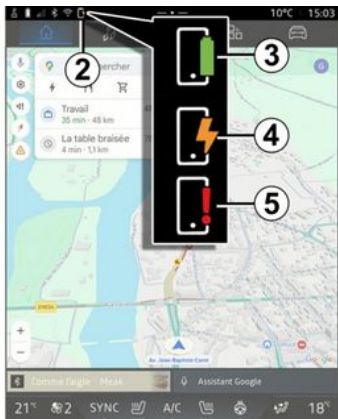

Il sistema multimediale informa sullo stato di carica del telefono **2**:

- carica completa **3**;
- carica in corso **4**;
- oggetto rilevato nella zona di carica/surriscaldamento oggetto/procedura di carica interrotta **5**.

Nota: il sistema multimediale avviserà se la procedura di ricarica del telefono viene interrotta.

A seconda dell'allestimento, una spia colorata situata vicino alla zona di ricarica informa anche sullo stato di carica:

- verde quando la carica è completa;
- giallo quando la carica è in corso;
- lampeggia in giallo quando viene rilevato un oggetto metallico nell'area di carica a induzione;
- giallo o verde spento, accompagnato da un messaggio sullo schermo multimediale, quando la temperatura della zona di ricarica è eccessiva.

ANDROID AUTO™ , CARPLAY™

Smartphone Replication

 Quando si utilizza l'app "Android Auto™" o il servizio "CarPlay™", si utilizza la connessione Internet del proprio smartphone (fatti salvi eventuali oneri e limitazioni imposti dal proprio operatore di telefonia mobile).

 L'app "Android Auto™" e le funzioni di servizio "CarPlay™" possono variare a seconda della marca e del modello dello smartphone. Per ulteriori dettagli, consulta il sito Web del costruttore, se disponibile.

Android Auto™

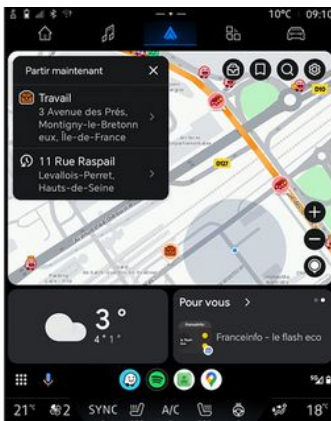

CarPlay™

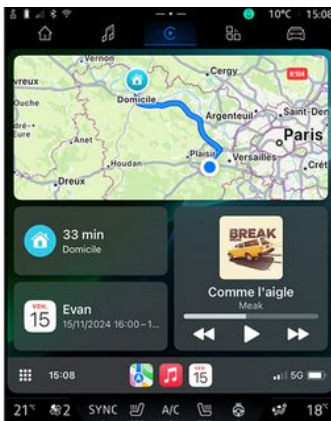

Questa funzione consente di replicare il proprio smartphone per utilizzare alcune delle relative app e funzioni sullo schermo del sistema multimediale, tramite:

- « Android Auto™ »  ;

- « CarPlay™ » .

Nota: quando si utilizza "Android Auto™" o "CarPlay™", è possibile accedere alle app di navigazione e musicali del proprio smartphone.

Queste applicazioni sostituiranno applicazioni simili integrate nel sistema multimediale che sono già in uso.

È possibile utilizzare un solo sistema di navigazione:

- « Android Auto™ » ;
- « CarPlay™ » ;
- quello incluso nel sistema multimediale.

Nota: quando si utilizza l'applicazione "Android Auto™" o il servizio "CarPlay™", alcune funzioni del sistema multimediale continuano a essere eseguite in background. Ad esempio, se si attiva "Android Auto™" o "CarPlay™" e si utilizza la navigazione sullo smartphone mentre la radio del sistema

5

ANDROID AUTO™ , CARPLAY™

multimediale è accesa, la radio continua a trasmettere.

Introduzione Android Auto™



"Android Auto™" è un'app che permette di replicare lo smartphone sullo schermo del sistema multimediale.

Nota:

- L'app "Android Auto™" funziona solo se lo smartphone è connesso alla porta USB del veicolo o in modalità wireless tramite Bluetooth® per abilitare la connessione WIFI automatica al sistema;
- per assicurarsi che l'app funzioni correttamente, si consiglia di utiliz-

zare i cavi USB consigliati dal produttore dello smartphone.

Primo utilizzo

Se non è stato già fatto, scaricare e installare l'applicazione "Android Auto™" dalla piattaforma di download delle applicazioni del proprio smartphone compatibile.

Collegare lo smartphone alla porta USB del sistema multimediale o collegarlo tramite Bluetooth® per avviare automaticamente la connessione WIFI.

Accettare le richieste sullo smartphone per utilizzare l'applicazione.

Nota: è possibile verificare la compatibilità dello smartphone e della relativa versione di Android utilizzando il servizio "Android Auto™": consultare la documentazione Google.

Il sistema multimediale suggerisce di utilizzare il servizio "Android Auto™".

L'applicazione viene avviata sul sistema multimediale e dovrebbe essere visibile nell'area **A**. La replica dello smartphone sostituisce il

mondo "Telefono"  e viene visualizzata l'icona **1** .

Se la procedura descritta in precedenza non riesce, ripetere l'operazione.

Una volta utilizzata per la prima volta, la replica dello smartphone si avvierà automaticamente per le sessioni successive.

Dal mondo "Applicazioni" , quindi da "Gestore dei dispositivi", è anche possibile attivare/disattivare la funzione di replica dello smartphone premendo l'icona "Android Auto™" .

Uscita dalla replica

Per uscire dalla replica wireless "Android Auto™":

- premere "Esci dalla modalità auto" nella schermata delle notifiche dello smartphone;
- disattivare la replica dello smartphone premendo l'icona "An-

droid Auto™"  o attivare il

servizio "Telefono"  da "Gestore dei dispositivi". Questa azione, eseguita tramite il pulsante "Gestore dei dispositivi", trasferisce automaticamente la gestione delle chiamate e dell'audio Blue-

ANDROID AUTO™ , CARPLAY™

tooth® agli ultimi dispositivi connessi;

– selezionare l'app del rappresentante del marchio tra le app di replica per smartphone.

Introduzione CarPlay™



"CarPlay™" è un servizio preinstallato sullo smartphone che consente di utilizzare alcune app di quest'ultimo tramite lo schermo del sistema multimediale.

Nota:

– il servizio "CarPlay™" funziona solo se il servizio SIRI è attivato, se il microfono del veicolo è attivato e se lo smartphone è connesso alla porta USB del veicolo o in modalità

wireless utilizzando il Bluetooth® per abilitare la connessione automatica al sistema tramite WIFI; – per assicurarsi che l'app funzioni correttamente, si consiglia di utilizzare i cavi USB consigliati dal produttore dello smartphone.

Primo utilizzo

Collegare lo smartphone alla porta USB del sistema multimediale o connettersi usando il Bluetooth® per abilitare la connessione WIFI automatica al sistema.

Il sistema multimediale suggerisce di:

- autorizzare la connessione e la condivisione dei dati;
- connettersi automaticamente al servizio "CarPlay™" per le sessioni future.

Nota: se non si consente al sistema multimediale di ricordare queste scelte, verrà visualizzato un messaggio a ogni avvio.

Accettare le richieste sullo smartphone per utilizzare l'applicazione.

Il servizio viene avviato sul sistema multimediale e dovrebbe essere visibile nell'area **B**. La replica dello smartphone sostituisce il mondo

"Telefono" ; viene visualizzata

l'icona **2** .

Se la procedura descritta in precedenza non riesce, ripetere l'operazione.

Dal mondo "Applicazioni" , quindi da "Gestore dei dispositivi", è anche possibile attivare/disattivare la funzione di replica dello smartphone premendo l'icona

"CarPlay™" .

Uscita dalla replica

Per uscire dalla replica wireless "CarPlay™":

- disattivare WIFI sullo smartphone;
- disattivare la replica dello smartphone premendo l'icona

"CarPlay™"  o attivare il ser-

vizio "Telefono"  da "Gestore dei dispositivi". Questa azione, eseguita tramite il pulsante "Gestore dei dispositivi", trasferisce automaticamente la gestione delle chiamate e dell'audio Bluetooth® agli ultimi dispositivi connessi;

ANDROID AUTO™ , CARPLAY™

- seleziona l'app della Rete del marchio tra le app di replica per smartphone.

Riconoscimento vocale



Tenere premuto il comando **3** per attivare/disattivare la funzione di riconoscimento vocale dello smartphone per il controllo di determinate app e funzioni tramite un comando vocale.

Per maggiori informazioni, fare riferimento alla sezione "Utilizzare il riconoscimento vocale" ➔ **26**.

Android Auto™



Mediante la replica "Android Auto™" è inoltre possibile controllare alcune delle funzioni sul proprio smartphone:

- premendo il pulsante di riconoscimento vocale **4**;
- pronunciando il comando vocale "Hey Google".

CarPlay™



Mediante la replica "CarPlay™" è inoltre possibile controllare alcune delle funzioni sul proprio smartphone:

- tenendo premuto il pulsante **5**;
- pronunciando il comando vocale "Di Siri", a condizione che il microfono del veicolo sia attivato **6**.

GESTIONE DELLE APP

Mondo "Applicazioni"



Per motivi di sicurezza, eseguire queste operazioni a veicolo fermo.



Alcune impostazioni sono disponibili solo a veicolo fermo.

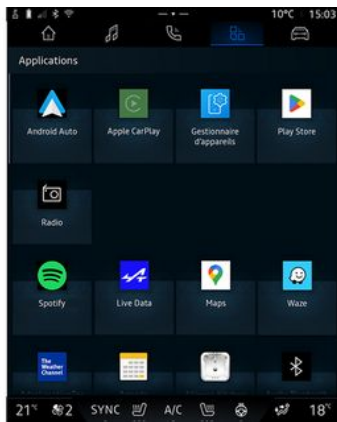

Dal mondo "Applicazioni"  1, è possibile accedere a:

- app installate nel sistema multimediale;
- replica smartphone;
- "Gestore dei dispositivi";
- Google Play Store;
- ...

Nota: alcuni servizi sono disponibili gratuitamente per un periodo di prova.

È possibile scaricare nuove app tramite l'app "Google Play Store".

Menu "Applicazioni"

È possibile accedere alle app installate nel sistema multimediale.

Le prime due righe sono dedicate alle app preinstallate per impostazione predefinita.

Qualsiasi altra app scaricata dal "Google Play Store" viene elencata in ordine alfabetico.

Se l'app non è disponibile, non viene visualizzata.

Premere l'app per aprirla.

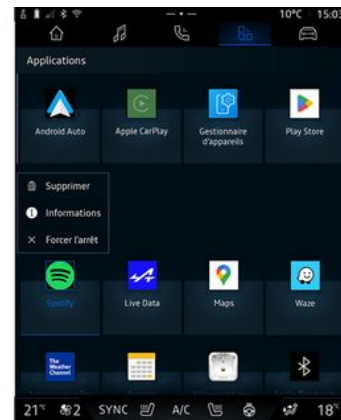

Tenendo premuta l'app, è possibile:

- "Elimina" l'app 2;
- accedere alle informazioni dell'app 3 (versione, validità e data creazione, titolo e così via);
- forzare la chiusura dell'app 4.



Nota: è possibile eliminare solo le app installate dal "Google Play Store".

Impostazioni "Applicazioni"

È possibile accedere alle informazioni e alle informazioni "Applicazioni" dal menu "Impostazioni" tramite:

- il mondo "Applicazioni" ,
- quindi l'app "Impostazioni";

GESTIONE DELLE APP

- il mondo "Veicolo"  , quindi "Impostazioni";
- il centro notifiche, quindi l'icona "Impostazioni" .

Posizione del "Applicazioni"

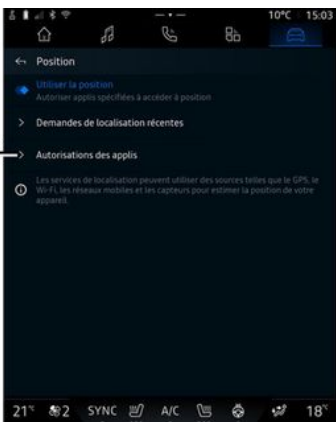

Dal menu "Impostazioni", selezionare "Posizione", quindi "Autorizzazioni app" **5** per configurare le autorizzazioni di localizzazione delle app installate sul proprio sistema multimediale.

"App"

Dal menu "Impostazioni", quindi "App", è possibile accedere alle in-

formazioni e alle impostazioni delle "Applicazioni" installate sul sistema multimediale:

- app aperte di recente;
- informazioni sulle app;
- "Responsabile per le autorizzazioni";
- "App predefinite";
- "App inutilizzate";
- "Diritti di accesso speciali per le app".

Informazioni sulle app

È possibile accedere alle informazioni su tutte le app presenti nel sistema multimediale:

- titolo delle app;
- "disinstallare le applicazioni";
- arrestare le app in modo forzato
- attivare/disattivare le notifiche;
- autorizzazioni delle app;
- spazio di archiviazione e cache delle app;
- dare priorità alle prestazioni delle app;
- versione delle app;
- ...

"Responsabile per le autorizzazioni"

Consente di gestire le autorizzazioni per le app presenti nel tuo sistema multimediale.

"App predefinite"

È possibile accedere alle app predefinite utilizzate per:

- assistenza;
- il navigatore;
- l'SMS;
- il telefono;
- la schermata iniziale;
- ...

È inoltre possibile configurare l'apertura dei link di accesso alle app.

"App inutilizzate"

È possibile accedere all'elenco delle app rimaste inutilizzate per più di sei mesi.

Se non utilizzi un'app per alcuni mesi:

- le autorizzazioni vengono rimosse per proteggere i tuoi dati;
- le notifiche sono disabilitate per preservare la durata della batteria;
- i file temporanei vengono eliminati per liberare spazio.

Nota: per riattivare le autorizzazioni e le notifiche, aprire l'app.

GESTIONE DELLE APP

"Diritti di accesso speciali per le app"

È possibile attivare/disattivare i diritti di accesso specifici concessi alle app utilizzate per:

- "Modifica delle impostazioni di sistema";
- "Accesso alle notifiche";
- "Accesso SMS premium";
- "Accesso alle informazioni utente";
- "Comando WIFI".

Introduzione



Quando si utilizza l'app "My Alpine", si utilizza la connessione Internet del proprio telefono (soggetta a costi e limitazioni imposti dal proprio operatore di telefonia mobile).

L'account cliente "My Alpine" è disponibile scaricando l'app "My Alpine" sullo smartphone.

Nota:

- l'app "My Alpine" è in continuo sviluppo. Connettersi regolarmente per migliorare l'account con nuove funzionalità;
- per ulteriori informazioni sui telefoni compatibili, rivolgersi a una concessionaria autorizzata.
- per maggiori informazioni, contattare un rappresentante del marchio.

Dall'account "My Alpine" del cliente, è possibile interagire con il veicolo e ottenere informazioni:

- visualizzare le informazioni sul veicolo;

- accedere allo storico e al calendario delle tue interviste e fissa un appuntamento;
- individuare il luogo in cui è parcheggiato il veicolo;
- attivare il clacson e le luci del veicolo a distanza;
- visualizzare e gestire i contratti e i servizi;
- consultare i manuali utente;
- individuare una concessionaria autorizzata nelle vicinanze;
- ...

Nota:

- alcune funzioni dipendono dall'allestimento del veicolo, dall'abbonamento ai contratti di servizio e dalle normative del paese;
- alcune funzioni sono disponibili solo dallo smartphone tramite l'app "My Alpine".
- è necessario attivare i servizi per poter abilitare il comando a distanza del veicolo. Fare riferimento al capitolo "Attivazione dei servizi" ➔ 13.

Servizi connessi in "My Alpine"

Per i veicoli elettrici

È possibile utilizzare i servizi di connettività nell'app "My Alpine", ad esempio:

- controllare il livello e lo stato di carica della batteria;
- programmare la carica;
- avviare/programmare la climatizzazione;
- accedere al "Mobilize charge pass" (metodo di pagamento della stazione di carica);
- trovare colonnine di ricarica disponibili nelle vicinanze;
- pianificare un itinerario che identifichi i terminali di ricarica lungo il percorso;
- ...

Nota: le funzioni di programmazione per la carica, l'aria condizionata e il riscaldamento sono disponibili solo su alcuni veicoli. Per maggiori informazioni, contattare un rappresentante del Marchio.

Creare un account utente "My Alpine"

Per accedere alle funzioni "My Alpine", è necessario creare un account utente dal sito Web o dall'app "My Alpine".

Dal sito Web:

- seleziona "Crea Account" dalla pagina iniziale;

MY ALPINE

- inserire le informazioni necessarie per creare l'account.

Dall'app:

- selezionate "Registra" dal menu principale dell'app;
- inserire le informazioni necessarie per creare l'account.

Una e-mail di conferma verrà inviata all'indirizzo di posta elettronica precedentemente fornito.

Per completare la creazione dell'account "My Alpine", fare clic sul collegamento nell'e-mail di conferma.

Nota: è possibile utilizzare lo stesso nome utente e la stessa password per accedere all'account utente Web.

Sincronizzare l'account "My Alpine" al veicolo

Per poter utilizzare l'app "My Alpine" e interagire con il veicolo, è necessario sincronizzare l'app "My Alpine" con il veicolo. La sincronizzazione avviene automaticamente all'avvio dell'app.

Nota:

- se si desidera sincronizzare l'app "My Alpine" con il proprio veicolo, occorre trovarsi all'interno di quest'ultimo con il sistema multi-

mediale acceso e parcheggiato in una zona con copertura di rete;

- il collegamento all'account "My Alpine" è disponibile solo dal profilo amministratore;
- se l'app "My Alpine" non è sincronizzata con il veicolo, non sarà possibile accedere ai contratti di servizio.



Dal Centro notifiche, accessibile premendo **1**, selezionare "Profilo", l'account "My Alpine", quindi seguire le istruzioni visualizzate sullo schermo del sistema multimediale.

Una volta che l'account "My Alpine" è associato al sistema multimediale, la sincronizzazione avver-

rà automaticamente all'avvio dell'app.

Registrare il veicolo in "My Alpine"

Se si è già sincronizzato l'account "My Alpine" con il veicolo, la registrazione viene effettuata automaticamente.

È anche possibile registrare il veicolo nell'account "My Alpine" tramite l'account "My Alpine" facendo clic su "Aggiungi un veicolo" e aggiungendo VIN (numero di identificazione del veicolo) o il numero di immatricolazione del veicolo manualmente o tramite scansione.

Rinnovo di un servizio

Per rinnovare uno dei servizi quando si avvicina la scadenza, andare all'account "My Alpine" e selezionare "I miei servizi".

Quindi fate clic su "Rinnova" e seguire le istruzioni.

5

PRESTITO E CESSIONE DEL VEICOLO

Informazioni legali

Quando si presta il veicolo, si è tenuti a informare la persona a cui lo date in prestito che si tratta di un veicolo connesso e che quindi raccoglie informazioni personali come la posizione del veicolo (consultare le Condizioni generali di vendita dei servizi di connettività).

5

Raccolta dati

Per abilitare i servizi connessi, il veicolo raccoglie principalmente dati relativi alla propria posizione e al proprio stato di funzionamento. Questi dati sono personali. In conformità alle normative vigenti in materia di protezione dei dati, tali dati sono trattati in modo riservato previo consenso dell'utente del veicolo.

La raccolta dei dati del veicolo può essere sospesa temporaneamente. A tale scopo, quando si avvia il veicolo e viene visualizzata la finestra "Sicurezza e privacy" sullo schermo centrale, selezionare "OFF" per sospendere la raccolta dati.

I servizi non saranno più disponibili, ad eccezione delle funzioni obbligatorie o di sicurezza relative alla

chiamata automatica di emergenza in caso di incidente.

Eliminazione dei dati personali

In caso di cessione del veicolo (ad es. rivendita o acquisto), è essenziale eliminare tutti i dati personali memorizzati, sia quelli conservati nel veicolo sia quelli associati ai servizi online.

Ripristinare il sistema di bordo e rimuovere il veicolo dall'account "My Alpine" per eliminare tutti i dati personali.

Eliminazione di un veicolo dall'account "My Alpine"

Quando il veicolo viene ceduto, è anche necessario eliminarlo dal proprio account "My Alpine".

Per effettuare questa operazione, collegarsi all'account "My Alpine" ed eliminare il veicolo.

Cessione del veicolo

Al momento della cessione del veicolo, è necessario informare il nuovo acquirente che questo veicolo sia collegato e raccolga dati personali quali la posizione del veicolo.

Reinizializzazione del sistema

Quando il veicolo viene ceduto, il sistema deve essere reimpostato. Per effettuare questa operazione, accendere il sistema multimediale del veicolo.



Dal mondo "Veicolo" , "Impostazioni", "Sistema", "Opzioni di ripristino", quindi "Ripristina le impostazioni di fabbrica" (eliminazione dei dati).

Nota: è possibile ripristinare il sistema solo dal profilo amministratore. Reinizializzando il sistema, le app installate verranno eliminate.

ASSISTENZA ALLA GUIDA

Menu "Assistenza alla guida"



Queste funzioni forniscono ulteriori aiuti alla guida.

Pertanto, in nessun modo possono sostituire l'attenzione e la responsabilità del conducente (il conducente deve essere sempre pronto a frenare).



Per motivi di sicurezza, eseguire queste operazioni a veicolo fermo.



Alcuni servizi di assistenza alla guida sono disponibili solo su abbonamento e accessibili durante un periodo di tempo definito. È possibile prorogare il periodo di abbonamento tramite il sito Web www.my.alpinecars.fr.



Alcune impostazioni devono essere modificate mentre il motore è acceso per poter essere memorizzate dal sistema multimediale.

Introduzione

Il veicolo è dotato di ausili alla guida che offrono ulteriore assistenza durante la guida del veicolo.

Per ulteriori informazioni, consultare il libretto d'istruzioni del veicolo.

Nota: alcune impostazioni "Assistenza alla guida" sono disponibili a veicolo fermo.

Accedere a "Assistenza alla guida"

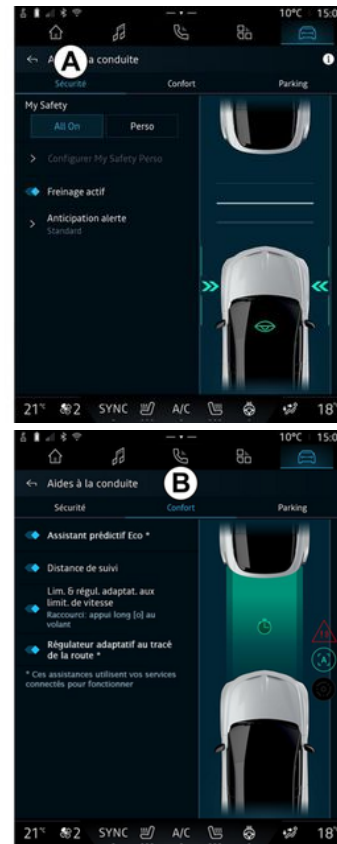

ASSISTENZA ALLA GUIDA

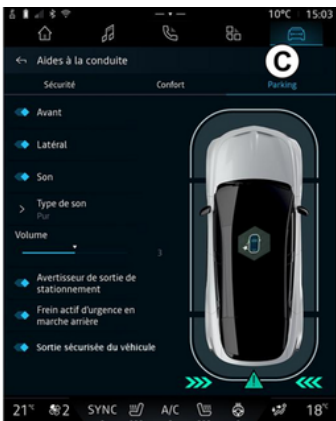

6

Da mondo "Veicolo" , selezionare "Assistenza alla guida" quindi la scheda "Sicurezza" **A**, per ausili alla guida relativi alla sicurezza o la scheda "Comfort" **B** per ausili alla guida relativi al comfort.

La scheda "Parcheggio" **C** è riservata al parcheggio assistito.

Per ulteriori informazioni sulla scheda "Parcheggio" **C**, consultare il capitolo "Parcheggio assistito")

➔ 94.

« Sicurezza »

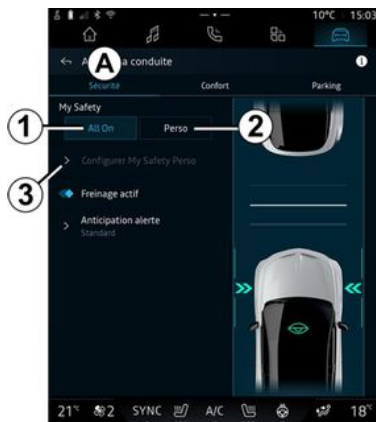

Dalla scheda "Sicurezza" **A**, è possibile attivare/disattivare e/o configurare (a seconda dell'equipaggiamento) gli ausili alla guida relativi alla sicurezza:

- "My Safety";
- "Tutto attivo" **1**;
- « Perso » **2**;
- « Frenata attiva »;
- « Distanza di allerta »;
- ...



Il pulsante di attivazione/disattivazione è evidenziato quando la funzione è attivata.

« My Safety »

"Tutto attivo" **1**

La funzione "My Safety" può essere utilizzata per disattivare o attivare contemporaneamente una serie di funzioni di assistenza alla guida.

È possibile configurare la funzione "My Safety" modificando le funzioni di assistenza alla guida disattivabili contemporaneamente da "Configurare My Safety Perso" **3**.

Quando l'opzione "Tutto attivo" My Safety è abilitata, vengono attivati gli ausili alla guida disponibili nella modalità in questione. Questa modalità si attiva per impostazione predefinita ogni volta che il veicolo viene avviato.

La funzione "Tutto attivo" My Safety può anche essere attivata premendo una volta il comando



sul veicolo.

ASSISTENZA ALLA GUIDA

Per ulteriori informazioni sul co-

mando , vedere la sezione "My Safety" sul libretto di uso e manutenzione del veicolo.

« Perso » 2

Quando la modalità My Safety "Perso" è attiva, vengono attivati gli ausili di sicurezza precedentemente configurati e personalizzati in "Configurare My Safety Perso" 3.

La funzione My Safety "Perso" può anche essere attivata premendo

 del veicolo.

Per ulteriori informazioni sul co-

mando , vedere la sezione "My Safety" sul libretto di uso e manutenzione del veicolo.

« Configurare My Safety Perso » 3



Da questo menu è possibile attivare e/o configurare gli ausili alla guida (la disponibilità dipende dall'equipaggiamento) che si desidera utilizzare quando si attiva la modalità My Safety "Perso":

- « Avviso acustico di sovravelocità » ;
- « Suono di modifica della limitazione » ;
- « Prevenzione dell'uscita di corsia » ;
- « Intervento con linea tratteggiata » ;
 - « mantenimento corsia » ;
 - « Intensità vibrazione » ;
- "Prevenzione uscita dalla carreggiata di emergenza";

- "Avviso di fatica";
- "Avviso di distrazione";
- "Assistente per l'arresto di emergenza";
- ...

« Avviso acustico di sovravelocità »

Questa funzione avvisa il conducente con un avviso acustico quando il veicolo supera il limite di velocità autorizzato.

« Suono di modifica della limitazione »

Questa funzione avvisa il conducente mediante un avviso acustico quando cambia il limite di velocità autorizzato.

« Prevenzione dell'uscita di corsia »

Questa funzione consente vibrazioni sul volante (o tramite un avviso acustico, a seconda dell'allestimento) per avvisare il conducente se il veicolo si allontana dalla corsia e supera una linea (continua o tratteggiata) senza che gli indicatori di direzione siano stati attivati.

Per ulteriori informazioni, consultare il capitolo "Avviso uscita dalla

ASSISTENZA ALLA GUIDA

carreggiata" nel manuale utente del veicolo.

« Intervento con linea tratteggiata »

Questa funzione corregge la traiettoria del veicolo quando esce dalla corsia e attraversa una linea tratteggiata senza che gli indicatori di direzione siano stati attivati se esiste un rischio imminente di impatto (ad esempio, rischio di urtare un altro veicolo quando si cambia corsia senza attivare gli indicatori di direzione).

È possibile scegliere la sensibilità del sistema del veicolo desiderata, "mantenimento corsia":

- « Presto » ;
- « Standard » ;
- « Tardi ».

È inoltre possibile scegliere l'intensità di vibrazione desiderata, "Intensità vibrazione":

- « Bassa » ;
- « Standard » ;
- « Alta ».

"Prevenzione uscita dalla carreggiata di emergenza"

Questa funzione avverte il conducente con vibrazioni sul volante (o un avviso acustico, a seconda

dell'allestimento) quando il veicolo esce dalla corsia e supera la linea (continua o tratteggiata) senza che gli indicatori di direzione siano stati attivati se sussiste un rischio di impatto (ad esempio, rischio di urtare un altro veicolo quando si cambia corsia senza che gli indicatori di direzione siano stati attivati).

Per ulteriori informazioni, consultare il capitolo "Avviso uscita dalla carreggiata" nel manuale utente del veicolo.

"Avviso di fatica"

Questa funzione analizza le espressioni del volto del conducente utilizzando una telecamera interna ed emette un avviso se rileva il rischio che il conducente si addormenti.

Per ulteriori informazioni, consultare la sezione "Funzioni di guida assistita aggiuntive" nel libretto di uso e manutenzione del veicolo.

"Avviso di distrazione"

Questa funzione analizza le espressioni del volto del conducente utilizzando una telecamera interna ed emette un avviso se viene rilevata una distrazione.

Per ulteriori informazioni, consultare la sezione "Funzioni di guida assistita aggiuntive" nel libretto di uso e manutenzione del veicolo.

"Assistente per l'arresto di emergenza"

Questa funzione aiuta ad arrestare il veicolo quando il conducente non è più in grado di guidare in sicurezza.

Una volta attivata, il veicolo viene mantenuto all'interno della corsia e rallenterà fino a fermarsi completamente.

Per attivare questa funzione, è necessario abilitare almeno una volta una delle due funzioni seguenti:

- "Avviso di fatica";
- "Avviso di distrazione".

Per ulteriori informazioni, vedere la sezione "Assistente per l'arresto di emergenza" nel libretto di uso e manutenzione del veicolo.

« Frenata attiva »

Da questo menu è possibile attivare/disattivare la funzione "Frenata attiva". È inoltre possibile scegliere la sensibilità dell'attivazione dell'avvertenza premendo "Distanza di allerta":

- « Presto » ;

ASSISTENZA ALLA GUIDA

- « Standard » ;
- « Tardi ».

Per ulteriori informazioni, consultare il capitolo "Sicurezza avanzata" nel manuale utente del veicolo.

« Comfort »



Mediante la scheda "Comfort" **B**, è possibile attivare/disattivare e/o configurare ausili alla guida relativi al comfort:

- « Assistente eco predittivo * » ;
- « Distanza da veicolo antistante » ;
- "Limitatore di velocità adattivo" o "Limitatore di velocità e cruise control adattivi *", a seconda dell'allestimento;

- « Controllo della velocità di crociera adattivo contestuale * » ;
- ...

Nota: il pulsante di attivazione/disattivazione è evidenziato quando la funzione è attivata.

« Assistente eco predittivo * »

Questa funzione consiglia al conducente quando sollevare il piede dal pedale dell'acceleratore in previsione di un evento futuro (ad esempio, curva, rotonda e così via) per evitare frenate tardive e sfruttare l'inerzia del veicolo per limitare i consumi e aumentare l'autonomia del veicolo.

« Distanza da veicolo antistante »

Questa funzione avvisa il conducente qualora si trovi troppo vicino a un altro veicolo.

Per ulteriori informazioni, consultare il capitolo "Allarme distanza di sicurezza" nel manuale d'uso del veicolo.

"Limitatore di velocità adattivo" o "Limitatore di velocità e cruise control adattivi *"

(a seconda dell'equipaggiamento)

Questa funzione consente di limitare e regolare la velocità del veicolo in base alle condizioni della strada.

Per maggiori informazioni, consultare le sezioni "Stop and GoRegolatore di velocità adattivo" e "Rilevamento segnaletica stradale" nel manuale utente del veicolo.

« Controllo della velocità di crociera adattivo contestuale * »

Questa funzione consente di regolare la velocità del veicolo in base al tracciato della strada (ad esempio, rotonda, curva e così via).

Per ulteriori informazioni, consultare la sezione "Regolazione della velocità adattiva Stop and Go" nel manuale d'uso del veicolo.

PARCHEGGIO ASSISTITO

Introduzione



Queste funzioni forniscono ulteriori aiuti alla guida.

Pertanto, in nessun modo possono sostituire l'attenzione e la responsabilità del conducente (il conducente deve essere sempre pronto a frenare).



Durante le manovre, il volante potrebbe girare rapidamente: non mettere le mani all'interno e assicurarsi che non sia incastrato alcun oggetto.



Per motivi di sicurezza, eseguire queste operazioni a veicolo fermo.

Il veicolo è dotato di funzioni di parcheggio assistito che offrono ulteriore assistenza durante le manovre di parcheggio.

A seconda dell'equipaggiamento,

dal mondo "Veicolo" , premere il menu "Assistenza alla guida", quindi la scheda "Parcheggio" per accedere al menu Park Assist.

Per ulteriori informazioni, consultare il libretto d'istruzioni del veicolo.

Menu "Parcheggio"

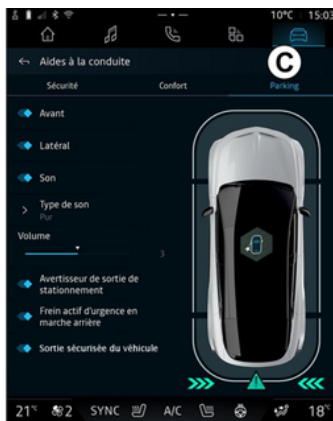

Dal mondo "Veicolo" , premere il menu "Assistenza alla guida"

da", quindi la scheda "Parcheggio" **C**. Utilizzare questo menu per accedere alle impostazioni Park Assist. Per maggiori informazioni, consultare la sezione "Assistenza al parcheggio" del manuale d'uso del veicolo.



1. « Anteriore ».
2. « Laterale ».
3. « Audio ».
4. « Tipo di suono ».
5. « Volume ».
6. « Allarme per il parcheggio posteriore ».
7. « Frenata automatica di emergenza posteriore ».

PARCHEGGIO ASSISTITO

8. « Uscita sicura dell'occupante ».

Aree di rilevamento "Assistenza al parcheggio"

È possibile attivare o disattivare le seguenti zone Park Assist:

- « Anteriore » **1** ;
- « Laterale » **2**.

« Audio » **3**

Premere "Audio" **3** per attivare o disattivare gli avvisi acustici di Park Assist.

È possibile variare i seguenti parametri:

- "Tipo di suono" **4**: selezionare il tipo di avviso acustico tra quelli offerti;
- "Volume": regolare il volume dell'avviso acustico mediante la barra "Volume" **5**.

« Allarme per il parcheggio posteriore » **6**

La funzione "Allarme per il parcheggio posteriore" **6** rileva gli ostacoli mentre si avvicinano da dietro al lato del veicolo.

Questa funzione è attivata quando è innestata la retromarcia e il ve-

colo è fermo o si muove a velocità ridotta.

L'avvicinamento di ostacoli viene notificato tramite un segnale acustico continuo, una visualizzazione sullo schermo multimediale e da un segnale luminoso sullo specchietto retrovisore.

Nota: gli ostacoli fermi non vengono rilevati.

Per ulteriori informazioni sulla funzione "Allarme per il parcheggio posteriore", consultare la sezione "Allarme per il parcheggio posteriore" del manuale d'uso del veicolo.

« Frenata automatica di emergenza posteriore » **7**

Quando si inserisce la retromarcia, il "Frenata automatica di emergenza posteriore" **7** rileva gli ostacoli fermi dietro il veicolo.

Per ulteriori informazioni sulla funzione "Frenata automatica di emergenza posteriore", consultare la sezione "Frenata automatica di emergenza posteriore" del manuale d'uso del veicolo.

« Uscita sicura dell'occupante » **8**

L'avviso "Uscita sicura dell'occupante" **8** rileva un potenziale pericolo e avverte il conducente e/o i passeggeri se aprono una porta a veicolo fermo.

Si attiva quando il veicolo è parcheggiato.

Se un ostacolo si avvicina al veicolo, viene visualizzato un avviso sul quadro strumenti, viene visualizzato un segnale luminoso sugli specchietti retrovisori esterni e all'interno delle porte e viene emesso un segnale acustico.

Nota: gli ostacoli fermi e i pedoni non vengono rilevati.

Per maggiori informazioni sulla funzione "Uscita sicura dell'occupante", consultare il capitolo "Uscita sicura dei passeggeri" nel libretto di uso e manutenzione del veicolo.

Menu "Assistenza al parcheggio mani libere"

La funzione "Assistenza al parcheggio mani libere" assiste nelle manovre di parcheggio prendendo il controllo del volante, dei freni, del motore e della leva del cambio.

PARCHEGGIO ASSISTITO

Durante tutta la manovra, seguire le istruzioni visualizzate sullo schermo del sistema multimediale (ad esempio, "Selezionare la retro marcia", "Indietreggiare" e così via) e allontanare le mani dal volante.

In qualsiasi momento potete riprendere il controllo del veicolo azionando il volante.

È possibile accedere al menu "Assistenza al parcheggio mani libere" da:

6

- il mondo "Veicolo"  , premere il menu "Assistenza alla guida", quindi la scheda "Parcheggio" **C**;
- il widget "Assistenza al parcheggio mani libere" premendo "Apri" (per la configurazione, vedere il capitolo "Aggiunta e gestione dei widget" → **24**);
- il pulsante "Preferiti" sul volante (per la configurazione, vedere il capitolo "Impostazioni utente" → **120**).

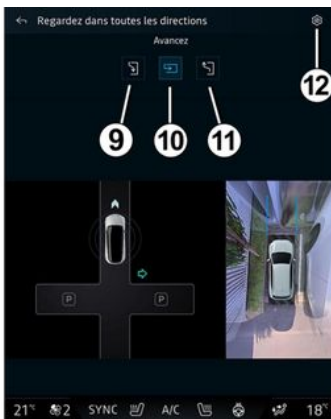

Da questo menu, è possibile scegliere le seguenti manovre:

- parcheggio in parallelo **9**;
- parcheggio perpendicolare **10**;
- uscita del veicolo da un parcheggio tra altri due veicoli **11**.

Per maggiori informazioni, consultare la sezione "Assistenza al parcheggio mani libere" del manuale d'uso del veicolo.

Tramite l'icona **12**, è possibile selezionare il tipo di manovra predefinito:

- « Parcheggio parallelo » ;
- o
- « Parcheggio perpendicolare ».

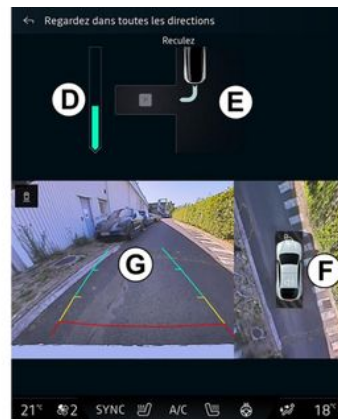

In base all'equipaggiamento, durante la manovra, sullo schermo del sistema multimediale vengono mostrate varie viste:

- indicatore che mostra lo stato di avanzamento della manovra **D**;
- istruzioni per effettuare la manovra **E**;
- vista del veicolo, dell'ambiente circostante e dei posti auto disponibili **F**;
- vista della telecamera anteriore/posteriore **G**.

Se le condizioni richieste per l'operazione non vengono soddisfatte, sullo schermo viene visualizzato un messaggio di avvertenza.

PARCHEGGIO ASSISTITO

Per annullare la manovra in corso,
premere "Annullare la manovra".

TELECAMERA DI RETROMARCIA



Per motivi di sicurezza, eseguire queste operazioni a veicolo fermo.



Quando si inserisce la retromarcia, la telecamera di retromarcia situata nella parte posteriore del veicolo viene attivata per trasmettere la vista dietro il veicolo allo schermo multimediale.

Quando la telecamera di retromarcia è visualizzata sullo schermo multimediale, è possibile acce-

dere alle impostazioni premendo



l'icona "Impostazioni" **1**.

Per ulteriori informazioni sulla telecamera di retromarcia, vedere il manuale utente del veicolo.

Nota:

- accertarsi che le telecamere non siano oscurate (da sporcizia, fango, neve e così via);
- il display della telecamera di retromarcia non è più disponibile (viene sostituito da uno schermo nero) quando la velocità del veicolo supera i 10 km/h circa, a seconda delle normative locali.

"Impostazioni dell'immagine"

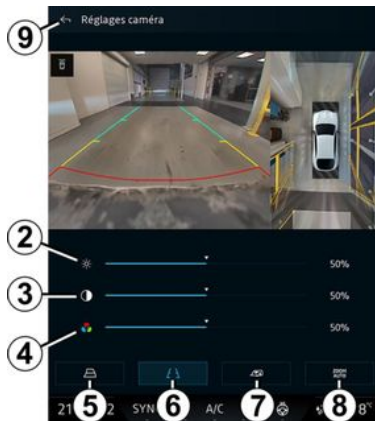

Potete regolare le seguenti impostazioni:

- luminosità **2**;
- contrasto **3**;
- colore **4**.

Per uscire dalle impostazioni, premere **9**.

"Sagome"

Potete attivare o disattivare:

- le sagome mobili **5** indicanti la traiettoria del veicolo in funzione della posizione del volante;
- le sagome fisse **6** che indicano la distanza dietro il veicolo;
- le sagome mobili del rimorchio **7** che indicano la traiettoria del rimorchio in funzione della posizione del volante.

"Zoom automatico"

(a seconda dell'equipaggiamento)
È possibile attivare o disattivare lo "Zoom automatico" **8**.

TELECAMERA 360°



Questa funzione è un ausilio supplementare. Quindi non esime il conducente dalla normale vigilanza e dalla responsabilità in caso d'incidente. Il conducente deve essere sempre pronto ad affrontare situazioni improvvise che possono verificarsi nella circolazione stradale. Prima di iniziare la manovra, verificate in particolare la presenza di ostacoli mobili (come un bambino, un animale, una bicicletta, una pietra, un palo, ecc.) o di oggetti nell'angolo morto troppo piccoli per essere rilevati.



La schermata rappresenta un'immagine invertita delle viste posteriori.

Le sagome sono una rappresentazione proiettata su un terreno piano. Queste informazioni non devono essere prese in considerazione se sovrapposte a un oggetto verticale oppure a terra.

Gli oggetti che compaiono sul bordo dello schermo possono essere deformati.

In caso di luminosità troppo forte (neve, veicolo al sole ecc.), la visione della telecamera potrebbe essere disturbata.

Introduzione

Il veicolo è dotato di quattro telecamere una nella parte anteriore, due sui vetri laterali e una nella parte posteriore del veicolo per offrire ulteriore ausilio durante le manovre difficili.

Per maggiori informazioni, consultare la sezione "Telecamera 360°" del manuale d'uso del veicolo.

Nota: accertarsi che le telecamere non siano oscurate (da sporcizia, fango, neve e così via).

Funzionamento



Il sistema può essere attivato dal

mondo "Veicolo"  premendo il menu "Telecamera 360°" o inserendo la retromarcia (fino a cinque secondi dopo il passaggio a un'altra marcia).

Una vista dell'area intorno alla parte posteriore del veicolo viene visualizzata nell'area **A** dello schermo del sistema multimediale, accompagnato dalle sagome **1**, un

TELECAMERA 360°

profilo del veicolo e da segnali acustici.

I rilevatori ad ultrasuoni montati sul veicolo, "misurano" la distanza tra il veicolo e un ostacolo.

Quando la zona rossa viene raggiunta, aiutatevi con la rappresentazione del paraurti per fermarvi in modo preciso.

Una vista dall'alto del veicolo e delle relative parti circostanti viene visualizzata nell'area **B** dello schermo del sistema multimediale.

È possibile regolare il display "Telecamera 360°" utilizzando l'icona **2**.

Per maggiori informazioni, consultare la sezione "Telecamera 360°" del manuale d'uso del veicolo.

Sceita della telecamera

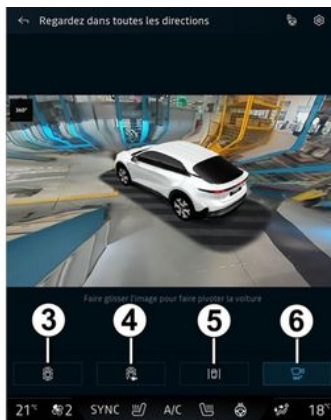

È inoltre possibile selezionare il tipo di visualizzazione da mostrare sullo schermo:

- vista anteriore/posteriore standard e vista dall'alto **3**;
- vista panoramica anteriore/posteriore **4**;
- viste laterali **5**;
- 3D vista **6**.

Nota: è possibile accedere alla "Telecamera 360°" utilizzando il pulsante "Preferiti" sul comando al volante.

Impostazioni

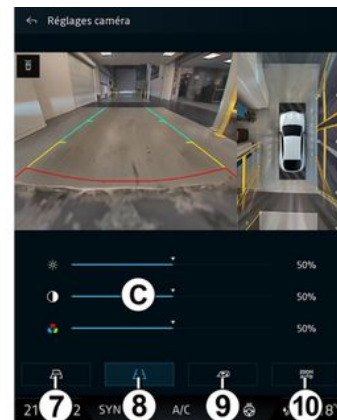

Dal menu "Telecamera 360°", premere l'icona delle impostazioni telecamera **2**. Utilizzare questo menu per configurare la telecamera:

- premere **7** per attivare o disattivare la visualizzazione delle sagome mobili;
- premere **8** per attivare o disattivare la visualizzazione delle sagome fisse;
- premere **9** per attivare o disattivare la visualizzazione delle sagome del rimorchio;
- premere **10** per attivare o disattivare lo zoom automatico;

TELECAMERA 360°

- muovere le barre di regolazione
C per impostare luminosità, con-
trasto e colori dell'immagine.

DRIVE MODE

Menu "DRIVE MODE"



Per motivi di sicurezza, eseguire queste operazioni a veicolo fermo.



Dal mondo "Veicolo" , è possibile accedere a "DRIVE MODE" usando il menu "Drive Mode" **1**. Questo menu permette di personalizzare il comportamento di alcuni sistemi di bordo.

Sceita della modalità

Le modalità disponibili possono variare in base al veicolo e al livello di allestimento. Dal menu "Modalità di guida", **1** selezionare la modalità desiderata:

- « Save » ;
- « Normal » ;
- « Sport » ;
- « Perso » ;

- « Track ».

Per maggiori informazioni ogni modalità, consultare il libretto d'istruzioni del veicolo.

« Configura »

Selezionare la modalità desiderata, quindi premere "Configura" **2** per personalizzare i vari parametri dei seguenti sistemi di bordo:

- « Servoassistenza » ;
- « Temperatura » ;
- « Illuminazione ambiente » ;
- ...

Nota:

- alcuni menu di configurazione possono variare a seconda del veicolo e del livello di allestimento ;

- è inoltre possibile accedere alle varie modalità premendo ripetutamente il tasto di comando "DRIVE MODE" del veicolo. Per ulteriori informazioni, consultare il libretto d'istruzioni del veicolo.

DRIVE MODE

Configurare "DRIVE MODE"



La schermata di configurazione "DRIVE MODE" include le seguenti schede:

- "Guida" **3** mostra le funzioni relative alla guida del veicolo;
- "Vita a bordo" **4** mostra le funzioni relative all'esperienza di bordo.

Nota: le impostazioni disponibili possono variare in base alla modalità "DRIVE MODE", al modello e al livello di equipaggiamento del veicolo.

Dalla scheda **5**, è possibile "Ripristinare le impostazioni della modalità".

Impostazioni "Guida"

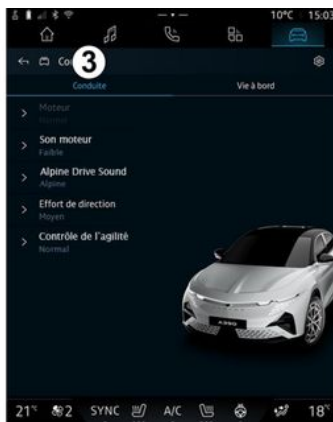

Dal menu "Guida" **3**, è possibile configurare il seguente equipaggiamento:

- « Motore » ;
- « Suono del motore » ;
- « Alpine Drive sound » ;
- « Servoassistenza » ;
- "Controllo dell'agilità";
- ...

« Motore »

Questo menu offre diverse impostazioni di risposta del motore:

- « Normale » ;
- « Sport » ;
- « Eco ».

A seconda dell'impostazione selezionata, la potenza e la coppia motore diventano più evidenti e reattive.

« Suono del motore »

Questo menu offre diversi livelli di rumorosità del motore per l'abitacolo:

- « Bassa » ;
- « Alto » ;
- « OFF ».

« Alpine Drive sound »

(a seconda dell'equipaggiamento)

Questo menu offre diversi tipi di suoni generati nell'abitacolo, come il rumore dell'accelerazione il rumore della frenata, l'attivazione del Overtake e il Launch Control:

- "Alpine";
- « Alternanza ».

« Servoassistenza »

Questo menu offre diverse impostazioni di risposta allo sterzo:

- « Bassa » ;
- « Medio » ;
- « Alto ».

A seconda dell'impostazione selezionata, la sensibilità dello sterzo può essere regolata per renderlo

DRIVE MODE

più rigido o più reattivo al fine di garantire il miglior compromesso tra facilità di utilizzo e precisione.

"Controllo dell'agilità"

Questo menu offre diverse impostazioni operative:

- « Normale » ;
- « Comfort » ;
- « Sport ».

In base all'impostazione selezionata, la gestione indipendente di ciascuna coppia di ruote si adatta per garantire il massimo controllo su trazione, stabilità e precisione della traiettoria.

Impostazioni "Vita a bordo"



Dal menu "Vita a bordo" **4**, è possibile configurare il seguente equipaggiamento:

- « Illuminazione ambiente » ;
- « Intensità luminosa » ;
- « Temperatura » ;
- ...

« Illuminazione ambiente »

È possibile utilizzare questo menu per impostare l'illuminazione ambiente nell'abitacolo:

- « Cambiare » ;
- « Personale ».

Per ulteriori informazioni su "Illuminazione ambiente", fare riferimento alla sezione "Illuminazione ambiente" ➔ 105.

« Intensità luminosa »

È possibile utilizzare questo menu per regolare la luminosità dell'illuminazione ambiente.

Per ulteriori informazioni su "Intensità luminosa", fare riferimento alla sezione "Illuminazione ambiente" ➔ 105.

« Temperatura »

Con questo menu è possibile regolare il funzionamento della climatizzazione:

- « Normale » ;
L'impostazione "Normale" consente di sfruttare in modo ottimale la climatizzazione.

- « Eco ».

L'impostazione "Eco" della climatizzazione consente di ottimizzare l'autonomia del veicolo agendo sulle prestazioni della climatizzazione (ad esempio, tempo più lungo per raggiungere la temperatura richiesta e così via).

Quando l'impostazione "Eco" della climatizzazione è attivata, la spia ECO **6** viene visualizzata sullo schermo multimediale.

ILLUMINAZIONE DI AMBIENTE



Per motivi di sicurezza, effettuate queste operazioni a veicolo fermo.

Dal mondo "Veicolo" , premere il pulsante "Configura" del menu "DRIVE MODE", la scheda "Vita a bordo", quindi "Illuminazione ambiente".

Utilizzare questo menu per personalizzare l'illuminazione ambiente nell'abitacolo:

« Illuminazione ambiente »



Per modificare il colore dell'illuminazione ambiente del veicolo, premere uno dei colori tra quelli proposti sulla tavolozza circolare **1** spostando il pulsante **2**.

Il cerchio interno **3** rappresenta il colore ambiente dello schermo multimediale e del quadro della strumentazione del veicolo.

Premere "OK" per confermare la scelta del colore o premere "Annulla" per scartare il colore selezionato.

« Intensità luminosa »

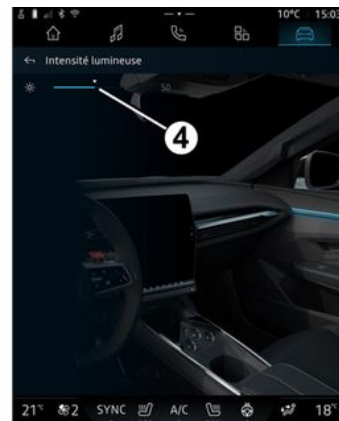

Potete regolare l'intensità dell'illuminazione d'ambiente.

Dal mondo "Veicolo" , premere il pulsante "Configura" del menu "DRIVE MODE", la scheda "Vita a bordo", quindi "Intensità luminosa".

Spostare il cursore **4** sulla barra della luminosità per regolare la luminosità dell'illuminazione ambiente.

Nota: la luminosità dell'illuminazione ambiente viene memorizzata e associata alla modalità giorno o notte del veicolo impostata durante la regolazione.

ALPINE TELEMETRICS



La disponibilità di Alpine Telemetrics dipende dal Paese di vendita del veicolo e/o dal livello equipaggiamento del veicolo.

Alpine Telemetrics si compone di:

- un'app di bordo nel sistema multimediale del veicolo;

e

- un'app mobile da scaricare sullo smartphone.

Nota:

- se non si è sottoscritta l'opzione Alpine Telemetrics, si avrà una versione di prova di questa opzione, con alcune funzionalità;

- per utilizzare l'app Alpine Telemetrics, è necessario innanzitutto creare e associare il "Google" al veicolo ➔ 13;

- per usufruire di tutte le funzioni, è necessario associare lo smartphone al sistema multimediale tramite l'app Alpine Telemetrics.



Precauzioni riguardanti la manipolazione del sistema

Azionare i controlli e leggere le informazioni sullo schermo soltanto quando le condizioni della strada lo consentono.

Menu Alpine Telemetrics



Dal mondo "Veicolo" , puoi accedere al menu "Alpine Telemetrics 1.

Il menu Alpine Telemetrics include le seguenti opzioni:

- "Dati in tempo reale" **A**;
- "Formazione" **B**;
- "Sfide" **C**.

Primo utilizzo

Premere la scheda "Dati in tempo reale" **A**, quindi accettare le Condizioni d'uso e concedere le autorizzazioni al servizio Alpine Telemetrics seguendo le istruzioni visualizzate sullo schermo multimediale.

Ciascun utente "Profilo" potrà accedere all'app Alpine Telemetrics e conservare le informazioni associate al proprio profilo ➔ 120.

ALPINE TELEMETRICS

Dati in tempo reale



Dal menu "Dati in tempo reale" **A**, è possibile accedere alle seguenti schede:

- "Agilità" **D**;
- "Potenza" **E**;
- "Resistenza" **F**;
- "Circuito" **G**.

È possibile salvare i dati di guida premendo **2**.

Salvataggio dei dati di guida **2**

Per utilizzare la registrazione dei dati di guida, scaricare e installare l'app "Alpine Telemetrics" dalla piattaforma di download dell'app dello smartphone, quindi associare

lo smartphone al sistema multimediale tramite l'app "Alpine Telemetrics" seguendo le istruzioni di connessione visualizzate sullo schermo dello smartphone.

Per iniziare la registrazione, aprire l'app "Alpine Telemetrics" sullo smartphone, quindi premere **2**.

Per interrompere la registrazione, premere nuovamente **2**.

Le registrazioni saranno disponibili in "Alpine Telemetrics" sullo smartphone e si potrà accedere alle relative analisi.

Configurando la registrazione video dall'app "Alpine Telemetrics" sullo smartphone, è possibile collegare il video alle analisi dei dati di guida.

Formazione

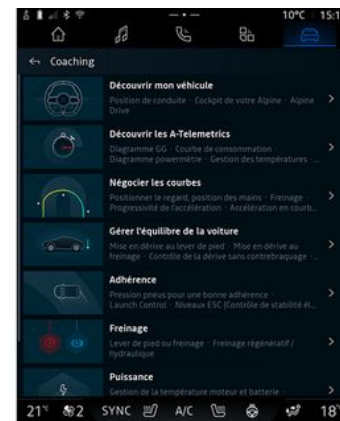

A veicolo fermo, da "Formazione" **B**, è possibile accedere a:

- vari consigli di guida;
- descrizioni dei vari elementi (schema, cronometro e così via) suggerite da Alpine Telemetrics.

ALPINE TELEMETRICS

Sfide



L'utente è responsabile dell'esecuzione delle sfide nel rispetto delle regole di condotta vigenti.

Alcune delle sfide offerte possono essere eseguite solo su strade chiuse al traffico.

Un messaggio lo ricorderà una volta attivate queste sfide.

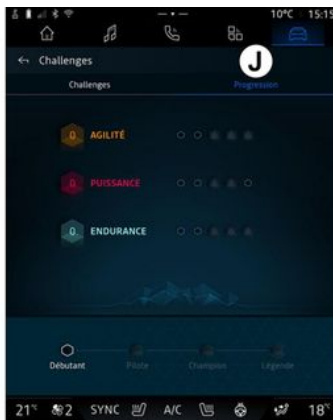

Dal menu "Sfide" **C**, è possibile accedere alle seguenti schede:

- "Sfide" **H**.
- "Avanzamento" **J**.

"Sfide" **H**

Vi sono sfide da affrontare nelle seguenti categorie:

- "Agilità";
- "Potenza";
- "Resistenza".

Una scheda dettagliata riporta il contenuto di ogni sfida, le medaglie da conseguire e i punteggi ottenuti.

Quando si iniziano le sfide, alcune di esse non saranno ancora acces-

sibili. È necessario guadagnare medaglie nelle sfide disponibili per sbloccarne di nuove.

"Avanzamento" **J**

Questo menu permette di visualizzare lo stato, i progressi nelle varie sfide e le medaglie vinte.



SEDILI/RETROVISORI



Dal mondo "Veicolo" , premere "Sedili" per accedere alle impostazioni e alle funzioni dei sedili "Conducente" **A** e "Passeggero" **B** del veicolo:

- "Lombare attivata" o "Massaggio" (a seconda dell'equipaggiamento);
- « Accesso facile al sedile » ;
- « Feedback visivo » ;
- « Posizione di guida »/« Relax posizione ».

È inoltre possibile accedere al menu "Sedili" direttamente premendo l'interruttore sul sedile. Per avviare la funzione di massaggio, tenere premuto.

Per maggiori informazioni sui comandi dei sedili, consultare il libretto d'istruzioni del veicolo.

Per selezionare il sedile "Conducente" o "Passeggero":

- premere la linguetta **A** o **B**;
- scorrere rapidamente lo schermo multimediale lateralmente per spostarsi da un sedile all'altro.

"Lombare attivata" o "Massaggio" (a seconda dell'equipaggiamento)

Dalle schede "Conducente", è possibile selezionare il tipo di "Sequenza".

Per "Lombare attivata":

- « Basso » ;
- « Esteso » ;
- « Alternanza ».

Per "Massaggio":

- "Onde";
- « Zampa di gatto » ;
- "Allungamento";
- "Impastamento lombare";
- "Incrispature".

Muovere il cursore sulla barra "Intensità" per regolare l'intensità del massaggio.

« Accesso facile al sedile »



Disattivare la funzione "Accesso facile al sedile" prima di montare un seggiolino per bambini sul sedile del passeggero anteriore e/o sui sedili posteriori.

Rischio di lesioni

Quando questa funzione è attivata, il sedile arretra automaticamente quando il conducente e/o il passeggero escono dal veicolo e torna in posizione al successivo avvio del veicolo.

« Feedback visivo »

Se questa funzione è attivata, una finestra contestuale di impostazioni compare sullo schermo quando il conducente o il passeggero regola la posizione del proprio sedile.

"Posizione di guida" / "Posizione memorizzata"

« Salva »

Questa funzione memorizza le posizioni dei sedili anteriori e dei re-

SEDILI/RETROVISORI

trovisori esterni del "Conducente" e/o "Passeggero".

Dal menu "Sedili":

- selezionare il sedile "Conducente" o "Passeggero";
- regolare posizione del sedile utilizzando i tasti sul sedile;
- regolare la posizione degli specchietti retrovisori esterni utilizzando i comandi;
- premere "Salva" per memorizzare la posizione corrente.

Utilizzando i comandi di regolazione del sedile interessato:

- regolare posizione del sedile utilizzando i tasti sul sedile;
- dopo alcuni secondi, sullo schermo multimediale viene visualizzato un messaggio che propone di memorizzare la nuova posizione;
- Premere "Salva" per salvare la posizione corrente o "Non salvare" per non salvarla.

Nota: a seconda del veicolo le posizioni degli specchietti retrovisori esterni sono memorizzate insieme alla posizione dei sedili.

Per ulteriori informazioni, consultare il libretto d'istruzioni del veicolo.

« Richiama posiz. »

A veicolo fermo, questa funzione è in grado di richiamare le posizioni

dello specchietto retrovisore e dei sedili memorizzate:

- Per il sedile lato guida: premere "Richiama posiz.".
- Per il sedile lato passeggero: selezionare la "Posizione del sedile" memorizzata desiderata, quindi premere "Richiama posiz.".

Nota: per motivi di sicurezza, alcune funzioni sono disponibili solo a veicolo fermo.

« Relax posizione »



A veicolo fermo, è possibile spostare indietro e inclinare automaticamente il sedile guidatore per abilitare una posizione di seduta relax durante un momento di pausa pre-

mendo. A tale scopo, premere "Attiva".

È possibile personalizzare "Relax posizione" regolando la posizione del sedile utilizzando i relativi pulsanti di regolazione, quindi premere "Salva" per salvare la posizione.

È possibile interrompere l'avanzamento del movimento premendo uno dei pulsanti di regolazione del sedile o premendo "Torna alla posizione di guida" sullo schermo multimediale.

Per riportare il sedile in posizione di guida, premere "Torna alla posizione di guida".

Nota: durante la ricarica del veicolo, sullo schermo multimediale viene visualizzato automaticamente un messaggio che chiede se si desidera attivare la posizione. Durante l'attivazione, è possibile accedere alle impostazioni "Relax posizione";

SEDILI/RETROVISORI



Prima di utilizzare "Relax posizione" o di richiamare una posizione di guida (memoria della posizione, modifica del profilo), verificare che nessuno si trovi vicino ad alcuna parte in movimento (in particolare, nei sedili posteriori).

Rischio di lesioni.

LA PRESSIONE DEGLI PNEUMATICI



Per motivi di sicurezza, effettuate queste operazioni a veicolo fermo.



Per ulteriori informazioni sulla pressione degli pneumatici, vedere la sezione "Sistema di monitoraggio pressione pneumatici" nel manuale utente del veicolo.

Dal mondo "Veicolo" , premere "Veicolo", quindi la scheda "Pressione pneumatici" per controllare lo stato di gonfiaggio degli pneumatici e ripristinare il sistema di monitoraggio "Pressione pneumatici".

Il display sul quadro della strumentazione del veicolo segnala le eventuali anomalie di gonfiaggio degli pneumatici.

Stato pressione pneumatici con sistema TPMS



Dal sistema multimediale è possibile controllare lo stato della pressione dei pneumatici.

Il simbolo **2** usa i colori per indicare lo stato della pressione degli pneumatici:

- verde: la pressione degli pneumatici è corretta o non è cambiata dall'ultima reinizializzazione;
- arancione: la pressione dei pneumatici è insufficiente;
- rosso: uno degli pneumatici è forato o molto sgonfio;
- Grigio: nessuna informazione ricevuta dal sensore degli pneumatici.

Per ulteriori informazioni sul sistema di controllo "Pressione pneumatici" installato nel veicolo, premere l'icona .

Reinizializzazione

Questa funzione consente di effettuare la reinizializzazione premendo il pulsante "Reimposta" **1**.

La procedura di ripristino deve essere eseguita a veicolo fermo e a contatto inserito.

Avviare la procedura di reinizializzazione premendo "Sì" oppure tornare allo stato della pressione degli pneumatici premendo "No".

Quando la reinizializzazione è terminata, un messaggio di conferma compare sullo schermo.

QUALITÀ DELL'ARIA

Dal mondo "Veicolo"  , premere "Qualità dell'aria".

Da questo menu è possibile creare un'atmosfera e una qualità dell'aria salubri all'interno dell'abitacolo attivando la funzione "Purificazione dell'aria".

« Purificazione dell'aria »



È possibile avviare un ciclo di purificazione dell'aria utilizzando:

- il pulsante "Purificazione dell'aria" **2**;
- il pulsante "Purificazione dell'aria" nel widget "Qualità

dell'aria", accessibile dal mondo

"Navigazione"  .

Quando il pulsante "Purificazione dell'aria" è evidenziato, è in corso il ciclo di purificazione dell'aria (circa cinque minuti).

VEICOLO ELETTRICO

Menu "Elettrico"



Per motivi di sicurezza, effettuate queste operazioni a veicolo fermo.



Alcune impostazioni sono disponibili solo a veicolo fermo.

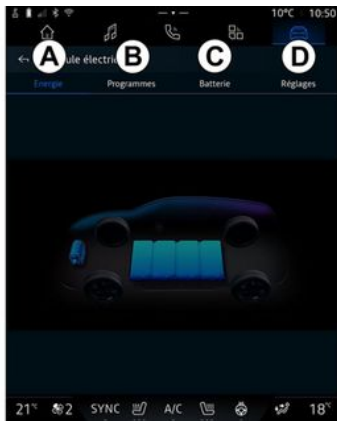

Dal mondo "Veicolo" , è possibile accedere al menu "Elettrico".

È possibile utilizzare questo menu per regolare le funzioni relative al veicolo elettrico.

Dal menu "Elettrico" è possibile accedere alle seguenti schede:

- "Energia" **A**;
- "Programmi" **B**;
- "Batteria" **C**;
- "Impostazioni" **D**.

« Energia »

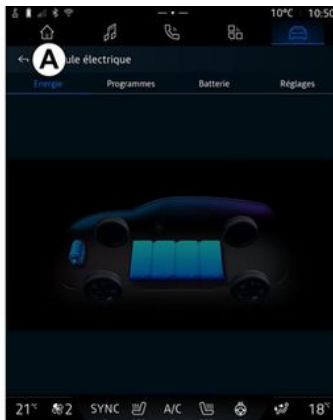

Dalla scheda "Energia" **A**, il sistema multimediale consente di vi-

sualizzare i flussi energetici del veicolo.

Nota: le informazioni possono variare a seconda del motore del veicolo elettrico.

« Programmi »



Se non è stato impostato nessun altro programma, è possibile impostare il programma di comfort e/o di carica del veicolo dalla scheda "Programmi" **B**, quindi "I miei programmi" o "Aggiungi".

Da questo menu è possibile visualizzare e modificare:

- informazioni sul "Programma successivo" **1**;

VEICOLO ELETTRICO

- l'impostazione dell'ora in relazione ai programmi di carica **2**;
- l'impostazione del comfort di riscaldamento in relazione ai programmi di climatizzazione **3**;
- elenco e impostazioni del "I miei programmi" memorizzato **4**;
- "Aggiungi" una programmazione **5**.

Per ulteriori informazioni sulle varie funzioni di "Programmi", preme-

re l'icona "Informazioni" .

Dopo aver aggiunto un programma, è possibile visualizzare le informazioni sul successivo "Programma successivo" **1** dalla scheda "Programmi" **B**.

Nota: la carica si avvierà se il motore è spento, il veicolo è collegato a un'alimentazione e l'accesso è autorizzato. Per ulteriori informazioni, consultare il libretto d'istruzioni del veicolo.

"Aggiungi" una programmazione



È possibile memorizzare fino a tre programmazioni.

Per aggiungere una programmazione, premere "Aggiungi" **5**, quindi impostare quanto segue:

- l'ora in cui il programma di climatizzazione deve essere pronto e/o la funzione V2G deve essere interrotta **6**;
- tipo di programmazione, se si tratta ricarica e/o climatizzazione **7**;
- i giorni della settimana in cui si desidera applicare la programmazione **8**.

Premere "Salva" per confermare.

« Impostazioni di carica » 2

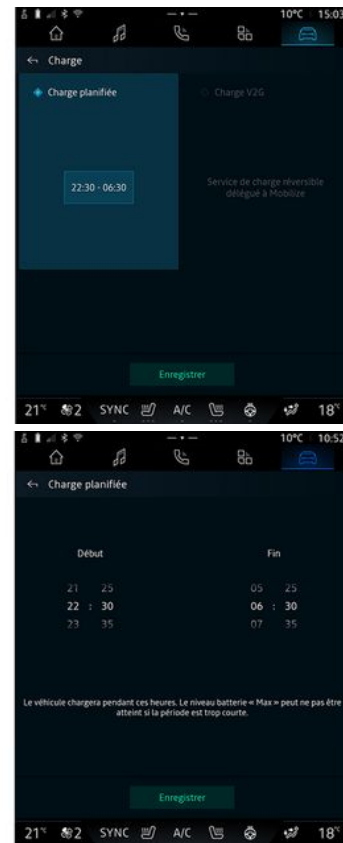

Da "Impostazioni di carica" **2**, puoi:

VEICOLO ELETTRICO

- attivare o disattivare "Carica programmata" scegliendo l'ora di inizio e l'ora di fine della ricarica, quindi premere "Salva" per confermare;

o

- attivare o disattivare il servizio "V2G carica" (a seconda dell'equipaggiamento). Questo servizio ridistribuisce l'energia immagazzinata nella batteria del veicolo elettrico alla tua casa e alla rete elettrica. È necessario disporre di un terminale di ricarica CA bidirezionale compatibile e aver sottoscritto il servizio. Consultare l'offerta "Mobilise" sul sito Web di un rappresentante del Marchio. Per ulteriori informazioni, contattare il Rappresentante del marchio. Questa funzione è disponibile anche dallo smartphone tramite l'app "My Alpine".

Nota:

- se l'ora di inizio e l'ora di fine sono identiche, la programmazione durerà 24 ore;
- il livello "Max" della batteria potrebbe non essere raggiunto se il periodo di programmazione della ricarica è troppo breve;
- non è possibile confermare una programmazione di ricarica se non

si seleziona un giorno della settimana.

« Impostazioni climatiche » 3

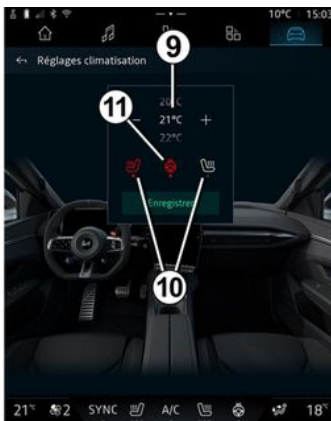

Da "Impostazioni climatiche" 3, regolare la temperatura del comfort di riscaldamento:

- dell'abitacolo 9;
- dei sedili riscaldati 10;
- del volante riscaldato 11.

Premere "Salva" per confermare.

Impostazione dei giorni 8

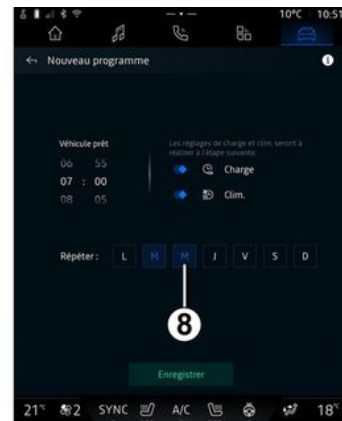

Selezionare i giorni 8 a cui si desidera applicare la programmazione.

Quando il giorno è evidenziato, ciò indica che è selezionato.

Premere "Salva" per confermare.

VEICOLO ELETTRICO

« I miei programmi » 4



Dall'elenco **4**, è possibile visualizzare una panoramica di tutte le programmazioni di carica e/o livelli di riscaldamento attive.

Premere uno dei programmi per visualizzarlo, modificarlo o eliminarlo.

È possibile eliminare un programma premendo l'icona del cestino **12** per il programma da eliminare.

« Batteria »

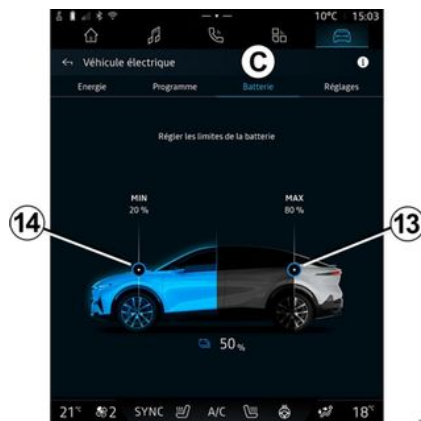

Da "Batteria" **C**, è possibile configurare:

- il livello massimo di carica della batteria del veicolo, spostando il pulsante **13**;
- il livello minimo della batteria del veicolo che non deve essere superato quando si utilizzano le funzioni "V2G carica" e "V2L", spostando il pulsante **14**.

La funzione "V2L" (Vehicle to Load) consente di collegare i dispositivi elettrici direttamente al veicolo. Per ulteriori informazioni, consultare il libretto d'istruzioni del veicolo.

« Impostazioni »



Dalla scheda "Impostazioni" **D**, è possibile accedere alle seguenti impostazioni:

- « Suono di avvertimento pedonale » ;
- "Plug & Charge" (a seconda dei terminali di ricarica compatibili);
- ...

« Suono di avvertimento pedonale »

Durante la guida è possibile scegliere il suono del clacson per avvertire gli altri utenti della strada, in particolare pedoni e ciclisti, della propria presenza.

VEICOLO ELETTRICO

Per ulteriori informazioni sul clacson pedonale, fare riferimento alla sezione "Veicolo elettrico" nel manuale utente del veicolo.

"Plug & Charge"

È possibile attivare o disattivare la funzione "Plug & Charge", che consente di ricaricare il veicolo presso determinate stazioni di ricarica pubbliche subito dopo aver collegato il caricatore. È necessario aver precedentemente stipulato un contratto di ricarica presso le stazioni di ricarica pubbliche e aver attivato l'opzione "Plug & Charge" tramite l'account "My Alpine". Vedere l'offerta "Mobilize Charge Pass" sull'app "My Alpine" o sul sito Web della concessionaria autorizzata.

Per maggiori informazioni, contattare un rappresentante del Marchio.

6

CHIAMATA DI EMERGENZA

Se il veicolo ne è dotato, in caso di incidente o malore il sistema chiamata di emergenza consente di effettuare la chiamata ai servizi di emergenza (senza addebito) in modo automatico o manuale, al fine di ridurre il tempo necessario per giungere sul luogo del sinistro.

Nota: la chiamata di emergenza è disponibile:

- nei Paesi coperti da infrastrutture di telecomunicazione 2G e 3G e dai relativi servizi di emergenza tematici compatibili con il sistema;
- a seconda della copertura di rete nell'area geografica in cui viene guidato il veicolo.

Una volta effettuata la chiamata ai servizi di emergenza, il volume della sorgente audio/dell'autoradio viene disattivato automaticamente.

L'uso della funzione "Chiamata di emergenza" consente di disattivare alcuni comandi e menu del sistema multimediale per almeno un'ora per dare la priorità alla risposta a chiamate telefoniche di emergenza.

Per ulteriori informazioni, consultare il libretto d'istruzioni del veicolo.

IMPOSTAZIONI UTENTE

Menu "Veicolo"

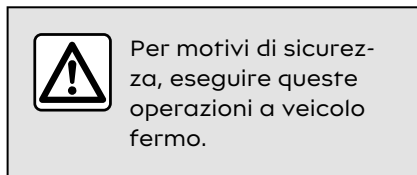

Dal mondo "Veicolo"  , selezionare il menu "Veicolo".

Da questo menu è possibile accedere alle seguenti schede:

- "Esterno" **A**;
- "Abitacolo" **B**;
- "Pressione pneumatici" **C**.

Nota: la disponibilità delle impostazioni può variare in base al livello di allestimento.

"Esterno" A



« Accesso »

Utilizzare questo menu per attivare/disattivare le seguenti opzioni:

- « Blocco automatico delle porte durante la guida » ;
- « Blocco/sblocco modo mani libere » :
- « Modalità silenziosa » ;

Nota: alcune opzioni sono disponibili solo se le funzioni precedenti sono attivate.

« Benvenuto »

Utilizzare questo menu per attivare/disattivare le seguenti opzioni:

- « Sequenza di illuminazione esterna » ;
- « Suono di accoglienza all'apertura porte » ;
- « Apertura automatica degli specchi » ;
- « Funzione luce interna » ;
- ...

« Automatismo Tergivetri »

Utilizzare questo menu per attivare/disattivare le seguenti opzioni:

- "Tergilunotto acceso in retromarcia": il tergicetro posteriore si attiva quando si inserisce la retromarcia;

Nota: questa funzione è disponibile solo se i tergicetri anteriori sono attivati.

- « Tergicristallo anteriore automatico » ;
- ...

IMPOSTAZIONI UTENTE

"Abitacolo" B

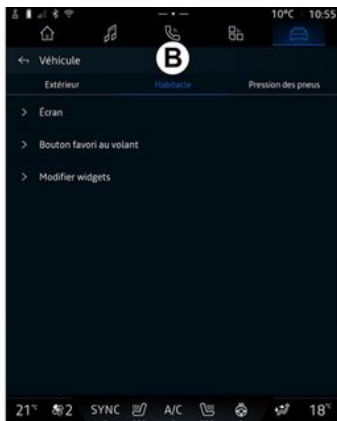

« Visualizzazione »

Questo menu consente di regolare le seguenti opzioni di illuminazione:

- « Multimedia: luminosità diurna » ;
- « Multimedia: luminosità notturna » ;
- « Luminosità dell'abitacolo » ;
- ...

Nota: alcune opzioni sono disponibili solo se le funzioni precedenti sono attivate.

« Volume suono dell'indicatore di svolta »

Utilizzare questo menu per regolare il volume degli indicatori nell'abitacolo:

- « Bassa » ;
- « Medio » ;
- « Alto ».

« Pulsante preferito sul volante »

Utilizzare questo menu per configurare il "Pulsante preferito sul volante" assegnando la relativa funzione come una delle seguenti:

- « Volante riscaldato » ;
- « Menu Mondo veicolo » ;
- « Assistenza al parcheggio mani libere » ;
- ...

Nota: le opzioni disponibili possono variare in base al livello di allestimento.

« Modificare i widget »

Da questo menu è possibile modificare i widget nel mondo "Naviga-

zione"  (disponibili a seconda dell'equipaggiamento del veicolo):

- « Audio » ;
- « Pressione degli pneumatici » ;

- « Google Assistente » ;
- « Data e ora » ;
- « Parcheggio » ;
- ...

"Pressione pneumatici" C



Utilizzare questo menu per controllare lo stato della pressione degli pneumatici del veicolo ed eseguire un reset.

Per ulteriori informazioni sulla pressione degli pneumatici, vedere:

- la sezione "Pressione pneumatici" ➔ 112;
- il manuale utente del veicolo.

IMPOSTAZIONI UTENTE

Menu "Profilo"

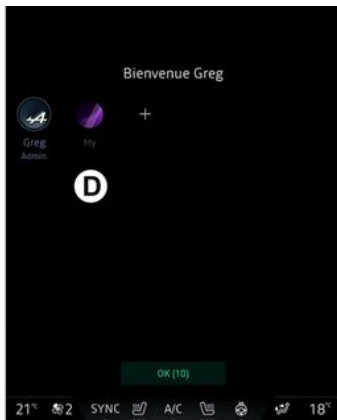

All'avvio del sistema multimediale, in **D**, è possibile scegliere o aggiungere un profilo utente da applicare al sistema e al veicolo.

Selezionate il profilo utente desiderato.

Nota: è possibile modificare il profilo solo a veicolo fermo.

Puoi accedere al menu "Profilo" dal Centro notifiche in qualsiasi momento premendo l'immagine sul profilo.

Funzioni relative al profilo utente

Nel profilo utente sono registrati le seguenti impostazioni:

- la lingua del sistema;
- Account "My Alpine";
- Account Google;
- Impostazioni DRIVE MODE;
- impostazioni per i termini di utilizzo dei dati personali;
- impostazioni del display;
- impostazioni audio;
- impostazioni di navigazione;
- il registro di navigazione;
- i preferiti di navigazione;
- ...

Nota: il primo profilo creato sarà il profilo Amministratore predefinito. Alcune impostazioni sono disponibili solo tramite il profilo Amministratore.

Aggiungere un "Profilo"

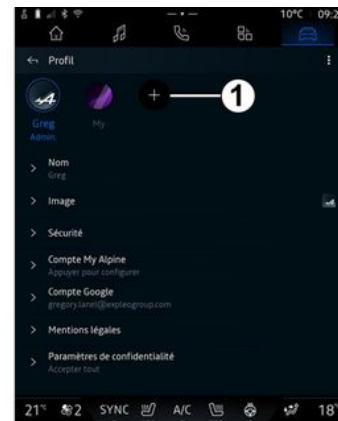

Per aggiungere un nuovo "Profilo", premere **1** e seguire le istruzioni visualizzate sullo schermo multimediale.

Nota:

- è possibile aggiungere fino a cinque "Profilo";
- ogni volta che si crea un nuovo "Profilo" è necessaria una configurazione: vedere il capitolo "Attivazione dei servizi" ➔ **13**.

IMPOSTAZIONI UTENTE

Impostazioni "Profilo"

 Per proteggere al meglio i dati personali, consigliamo di bloccare il profilo.

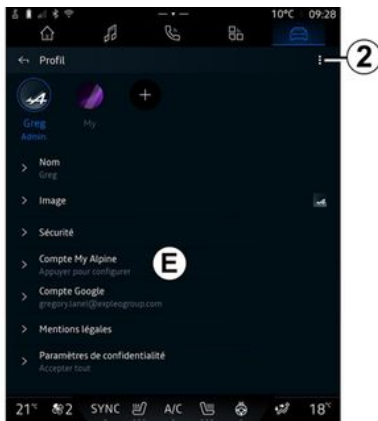

Da **2** è possibile impostare le seguenti funzioni:

- « Gestione dei profili » ;
- « Gestire i conti » ;
- « Elimina profilo » ;
- « Profilo dell'ospite ».

Dall'area del menu **E**, è possibile modificare quanto segue:

- « Nome » ;

- « Immagine » ;
- « Sicurezza » :
 - "Seleziona modalità di blocco";
 - "Elimina ID".
- "Account My Alpine" (disponibile solo sul profilo Amministratore);
- "Impostazioni di riconoscimento facciale" (a seconda dell'equipaggiamento):
 - "Continua" (se l'immagine del volto non è ancora registrata);
 - "Aggiorna" l'immagine del volto;
 - "Elimina" l'immagine del volto.

Per ulteriori dettagli, fare riferimento al capitolo "Attivazione dei servizi" ➔ **13**.

- « Condizioni sulla privacy » ;
- « Impostazioni sulla privacy » :
 - « Accettare tutti » ;
 - « Rifiutare tutti » ;
 - « Personalizza ».

Per ulteriori dettagli, fare riferimento al capitolo "Attivazione dei servizi" ➔ **13**.

- ...

Profilo « Ospite »

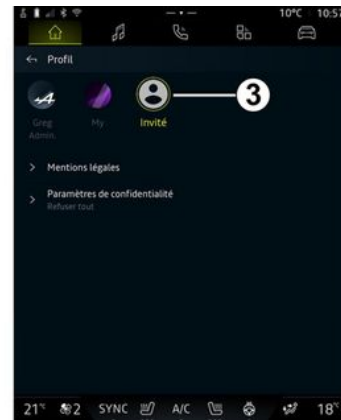

Il profilo "Ospite" (GUEST) può essere utilizzato per accedere ad alcune funzioni del sistema multimediale come con un profilo utente.

Per accedervi, premere **2** quindi "Profilo dell'ospite" o **3** al momento dell'avvio.

Il profilo "Ospite" viene ripristinato a ogni riavvio del sistema e le impostazioni non vengono memorizzate.

IMPOSTAZIONI SISTEMA

Menu "Impostazioni"



Per motivi di sicurezza, eseguire queste operazioni a veicolo fermo.

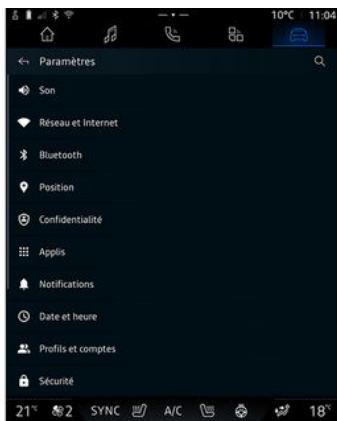

Dal mondo "Veicolo"  , premere "Impostazioni".

È inoltre possibile accedere al menu "Impostazioni" dal Centro notifiche premendo l'icona "Impostazioni".

Nota:

- la disponibilità delle impostazioni può variare in base al livello di allestimento;
- alcune impostazioni sono disponibili a veicolo fermo.

Questo menu vi consente di impostare i seguenti parametri:

- « Audio » ;
- "Rete e Internet";
- « Bluetooth® » ;
- "Localizzazione";
- "Riservatezza";
- "App";
- "Notifiche";
- « Data e ora » ;
- "Profili e account";
- « Sicurezza » ;
- « Sistema » ;
- « Aggiornamento e assistente » ;
- « Google » ;
- ...

« Audio »

Questo menu può essere utilizzato per impostare e regolare le seguenti impostazioni del volume:

- « Volume dei media » ;
- "Volume chiamate in entrata";
- "Volume suoneria telefono";
- "Volume notifiche";
- "Volume di navigazione";
- « Volume del sistema (bip e tocchi) » ;
- « Volume assistente » ;

- "Suoneria telefono";
- ...

"Rete e Internet"



Quando si utilizza la condivisione della connessione sul telefono, si utilizza la connessione Internet del telefono tramite la connessione WIFI (fatti salvi eventuali oneri e limitazioni imposti dal proprio operatore di telefonia mobile).



IMPOSTAZIONI SISTEMA



Questo menu può essere configurato per impostare le seguenti reti Internet:

- "Punto di accesso":
 - abilitare o disabilitare "Punto di accesso";
 - dettagli del punto di accesso;
 - attivare/disattivare automaticamente il punto di accesso;
 - ...
- « WIFI » :
 - attivare/disattivare il "WIFI" sul sistema multimediale per l'utilizzo di un punto di accesso remoto a Internet;
 - visualizzare le reti disponibili;
 - "Aggiungi una rete".

- "Impostazioni WIFI"
- "Connettività" fornisce informazioni su:
 - dati e stato della connettività;
 - su "Tipo di rete";
 - ID sistema;
 - ...

Quando si attiva il sistema multimediale "WIFI", il relativo stato viene notificato tramite l'icona sulla barra di stato:

- **1** "WIFI" attivato e connesso a una rete senza connessione limitata;
- **2** "WIFI" attivato e connesso a una rete ma senza alcun accesso a Internet o con una connessione limitata;
- **3** "WIFI" attivato, ma non connesso a una rete.

Nota: se "WIFI" è disattivato, nessuna icona WIFI verrà visualizzata sulla barra di stato.

È inoltre possibile visualizzare le informazioni sullo stato di condivisione dei dati premendo l'icona sulla barra di stato:

- **4** "Accettare tutti", condividere tutti i dati;
- **5** "Rifiutare tutti": non condivide alcun dato;
- **6** "Personalizza", condividere solo i dati consentiti.

Per ulteriori informazioni sulla condivisione dei dati, vedere il capitolo "Attivazione dei servizi" → 13.

Nota: se i dati non vengono condivisi, nella barra di stato non verrà visualizzata alcuna icona.

« Bluetooth® »

Questo menu può essere utilizzato per regolare le funzioni Bluetooth® del sistema multimediale:

- attivare/disattivare il sistema multimediale "Bluetooth®";
- "Impostare i dati del servizio telefonico";
- « Accoppia nuovo dispositivo ».

"Alloggiamento"

Questo menu può essere utilizzato per regolare le impostazioni della posizione del veicolo:

- "Richieste di posizione recenti";
- "Autorizzazioni app".

"App"

Utilizzare questo menu per configurare le applicazioni del sistema multimediale:

- visualizzare tutte le app;
- "Responsabile per le autorizzazioni";

IMPOSTAZIONI SISTEMA

- "App predefinite";
- "App inutilizzate";
- "Diritti di accesso speciali per le app".

"Notifiche"

Utilizzare questo menu per configurare le notifiche del sistema multimediale:

- attivare/disattivare le notifiche per le app del sistema multimediale;
- « Raccomandazioni proattive ».

« Data e ora »

Questo menu può essere utilizzato per regolare la data e l'ora sul sistema multimediale:

- "Impostare il fuso orario automaticamente";
- "Impostare il fuso orario" (manualmente);
- "Utilizzare il formato 24 ore".

"Profili e account";

Consente di accedere al menu del profilo del sistema multimediale.

« Sicurezza »

Questo menu può essere utilizzato per regolare le impostazioni di sicurezza del sistema multimediale:

- "Bloccare il profilo";
- "Elimina ID";
- "Aggiornamento di sicurezza".

« Sistema »

Questo menu può essere utilizzato per regolare le impostazioni del sistema multimediale:

- "Lingua e inserimento";
- "Unità" (km/h o mph);

Nota: il tachimetro e alcune delle informazioni sulla distanza visualizzate sul quadro della strumentazione vengono convertiti. Per tornare alla modalità precedente, rifate la stessa operazione.

- "Memoria":
 - "Musica e audio";
 - "Altre app";
 - "File";
 - « Sistema ».
- "Informazioni";
- "Informazioni legali";
- "Opzioni di ripristino";
- ...

« Aggiornamento e assistenza »

Questo menu consente di consultare e/o configurare le seguenti funzioni:

- "Suggerimenti proattivi";
Per ulteriori informazioni, fare riferimento alla sezione "Notifiche" ➔ 130.
- « Il mio dispositivo affidabile » ;
- « Aggiornamento del veicolo » ;
Per maggiori informazioni, consultare la sezione "Aggiornamento" ➔ 127.
- ...

« Google »

Questo menu consente di regolare i servizi Google:

- « Google Assistente » ;
- "Inviare i commenti a Google".

AGGIORNA

Menu "Secondoamento del veicolo"

 Alcune installazioni di aggiornamento potrebbero rendere il tuo veicolo temporaneamente non disponibile per l'uso. In tal caso, vedere le indicazioni visualizzate sullo schermo.

 Il veicolo deve essere immobilizzato, fermo e a contatto disinserito. In alcuni casi non sarà possibile avviare il veicolo per la durata indicata dal sistema multimediale.

 Per motivi di sicurezza, effettuate queste operazioni a veicolo fermo.



Prima di iniziare l'installazione, parcheggiare il veicolo lontano dal traffico e inserire il freno di stazionamento.

Dal mondo "Veicolo" , selezionare il menu "Veicolo", "Impostazioni", "Aggiornamento e assistenza", quindi "Secondoamento del veicolo".

Questo menu può essere utilizzato per visualizzare diversi tipi di informazioni e per aggiornare il veicolo, ad esempio:

- allestimento multimediale;
- assistenza alla guida;
- ...

Il sistema può offrire gli aggiornamenti automaticamente. È inoltre possibile controllare gli aggiornamenti manualmente, a seconda della connettività del veicolo.

Schermata "Aggiornamento del veicolo"



1. « Verifica dell'aggiornamento ».
2. « Aggiornamento in corso. ».
3. « Storico Aggiornamenti ».
4. « Informazioni ».
5. "Aggiornamento automatico"
6. attivare/disattivare gli aggiornamenti automatici.

Nota:

- la disponibilità di un aggiornamento viene segnalata nella sezione Notifiche. Consultare il capitolo "Notifiche" ➔ 130;

AGGIORNA

- Se è disponibile un aggiornamento, il download si avvia automaticamente;
- gli aggiornamenti possono essere cercati e scaricati solo se il veicolo si trova in un'area geografica coperta da una rete mobile. Per maggiori informazioni, consultare il capitolo "Impostazioni di sistema" ➔ 124;
- Se l'aggiornamento non è disponibile nel Paese in cui si trova il veicolo, i menu "Verifica dell'aggiornamento" e "Aggiornamento in corso." non saranno disponibili.

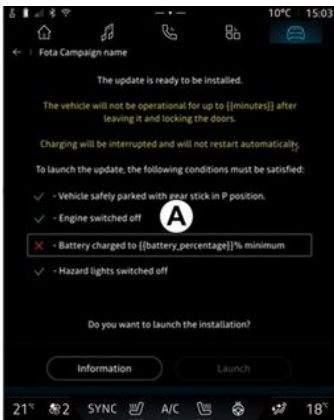

Quando l'installazione di un aggiornamento è pronta, consenso e

conferma verranno richiesti per completare l'installazione.

Per avviare l'aggiornamento, devono essere soddisfatte tutte le condizioni visualizzate sullo schermo del sistema multimediale **A**.

In seguito all'aggiornamento, il sistema multimediale consente anche di programmare la relativa ora di installazione. A tale scopo, selezionare "Programmare", impostare l'ora di avvio dell'aggiornamento desiderata e premere "Installa" per confermare la programmazione.

Seguire le istruzioni riportate sulla schermata del sistema multimediale.

Nota:

- a seconda dell'aggiornamento, gli schermi potrebbero essere spenti;
- Eventuali aggiornamenti critici necessari verranno installati automaticamente dopo il conto alla rovescia visualizzato sullo schermo del sistema multimediale;
- alcune installazioni richiedono l'uscita e la chiusura del veicolo.

Al riavvio del sistema multimediale viene visualizzato un messaggio per confermare che

l'aggiornamento è stato completato con successo.

In caso di errore, consultare il capitolo "Guasti operativi" ➔ 132.

« Verifica dell'aggiornamento » 1

È anche possibile cercare gli aggiornamenti direttamente premendo "Verifica dell'aggiornamento" 1.

Dopo aver cercato nel sistema multimediale, è possibile accedere al successivo aggiornamento, se disponibile.

Seguire le istruzioni riportate sulla schermata del sistema multimediale.

L'aggiornamento può richiedere diversi giorni, ma durante questo periodo sarà possibile utilizzare normalmente il proprio veicolo.

« Aggiornamento in corso. » 2

Questo menu è accessibile quando è disponibile un aggiornamento.

Quando è in corso un aggiornamento, premere l'icona "Informa-

zioni" **i** per accedere alle informazioni sul contenuto dell'aggiornamento.

AGGIORNA

Nota: quando un "Aggiornamento in corso." non è disponibile, il "Verifica dell'aggiornamento" non è accessibile.

« Storico Aggiornamenti » 3

Questo menu può essere utilizzato per visualizzare la cronologia e lo stato degli aggiornamenti.

Per trovare informazioni sugli aggiornamenti precedenti, selezionare un aggiornamento.

« Informazioni » 4

Questo menu consente di accedere alle informazioni relative agli aggiornamenti, visualizzare il "VIN" (numero di identificazione del veicolo) e così via.

"Aggiornamento automatico" 5

Quando questa funzione è attiva, alcuni aggiornamenti vengono installati automaticamente senza alcuna azione da parte dell'utente.

È possibile attivare/disattivare l'aggiornamento automatico per determinati aggiornamenti premendo 6.

Funzioni speciali relative ai veicoli elettrici



L'aggiornamento rende il veicolo temporaneamente non disponibile e durante l'installazione dell'aggiornamento la funzione di carica è inibita.



Se è appena stato accertato un aggiornamento del sistema tramite il sistema multimediale la ricarica della batteria di trazione viene ritardata o annullata. Attendere il completamento dell'aggiornamento prima di collegare il cavo di ricarica al veicolo.

Non avviare la ricarica del veicolo durante l'installazione dell'aggiornamento del veicolo.

Seguire le istruzioni visualizzate sullo schermo del sistema multimediale.

Nota:

- Gli aggiornamenti non possono essere installati mentre il veicolo è in carica con corrente continua (DC). Se è in corso un aggiornamento, sarà necessario attendere la fine prima di avviare la ricarica del veicolo a corrente continua. Tuttavia, se la ricarica è in corso, l'aggiornamento può essere avviato, ma verrà effettuato solo al termine della ricarica;
- Se viene avviato un aggiornamento prima/durante la ricarica del veicolo a corrente alternata (AC), quest'ultima verrà interrotta e riprenderà automaticamente una volta completato l'aggiornamento.

Per ulteriori informazioni, fare riferimento alla sezione "Veicolo elettrico: ricarica" nel manuale utente del veicolo.

NOTIFICHE

Centro notifiche



Per motivi di sicurezza, effettuate queste operazioni a veicolo fermo.

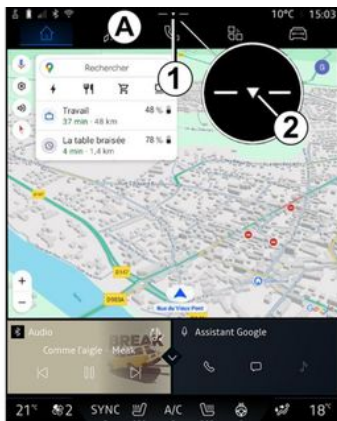

Il Centro notifiche fornisce notifiche durante la guida, nonché alcune funzioni, suggerimenti e impostazioni quali:

- accesso al "Profilo" dell'utente **3**;
- lo stato dei servizi **B**:
 - attivazione/disattivazione del WIFI;
 - attivazione/disattivazione del Bluetooth®;
 - disinserire/reinserire il suono.
- le "Impostazioni"  **4**;
- collegamenti ai comandi dell'allestimento del veicolo e

dell'illuminazione dello schermo **C**;

Nota: la disponibilità dei collegamenti e dei tipi di comando dipende dall'allestimento e non può essere modificata.

- l'elenco delle notifiche ricevute **D**;
- app utilizzate di recente;
- ...

Premendo il pulsante **1** o facendo scorrere rapidamente lo schermo multimediale in verticale dalla zona **A** verso il centro dello schermo, è possibile accedere al Centro notifiche per visualizzare le notifiche e le funzioni disponibili.

Quando è disponibile una notifica non letta, la freccia **2** verrà visualizzata al centro del pulsante **1**.

Premendo **2** si apre automaticamente il Centro notifiche e si è in grado di leggere eventuali notifiche non lette, quindi il simbolo scompare.

Dopo avere aperto il Centro notifiche, selezionare una notifica dall'elenco **D** per accedervi.

È possibile eliminare la notifica scorrendo velocemente in orizzontale sullo schermo.

Per eliminare tutte le notifiche, premere il pulsante **5**.

NOTIFICHE

Nota: alcune notifiche richiedono il completamento di un'azione per essere eliminate dal centro notifiche.

Per uscire dal centro notifiche, premere **1** o scorrere rapidamente verso l'alto dalla parte inferiore dello schermo verso il centro dello stesso.

Impostazioni notifiche

Dall'icona "Impostazioni"  4 o dal

mondo "Veicolo" , accedere al menu "Impostazioni", quindi al menu "Notifiche".

Utilizzare questo menu per configurare le notifiche del sistema multimediale.

Per ulteriori informazioni sul menu "Notifiche", consultare il capitolo "Impostazioni di sistema" ➔ **124**.

« Suggerimenti proattivi »

La funzione "Suggerimenti proattivi" consente di ricevere una notifica quando è disponibile una modalità "DRIVE MODE" più adatta al proprio stile di guida attuale.

Il sistema multimediale propone le seguenti opzioni:

- « Sì » ;
- « No » ;

- « Sempre no ».

Dall'icona "Impostazioni"  4 o

dal mondo "Veicolo"  è possibile accedere al menu "Impostazioni", quindi al menu "Aggiornamenti e assistente", quindi a "Suggerimenti proattivi".

Questo menu può essere utilizzato per configurare le notifiche delle indicazioni proattive nel sistema multimediale.

Nota: è necessario abilitare la condivisione dei dati per poter utilizzare la funzione "Suggerimenti proattivi". Per ulteriori informazioni, fare riferimento al capitolo "Attivazione dei servizi" ➔ **13**.

SISTEMA

Sistema		
Descrizione	Cause	Soluzioni
Non compare alcuna immagine.	La videata è in stand-by.	Verificate che la videata non sia in standby.
Lo schermo resta bloccato.	La memoria del sistema è satura.	Riavviate il sistema tenendo premuto: - il pulsante stop/start multimediale (tenere premuto fino al riavvio del sistema); o - il tasto "Mode" e il tasto "Source" sul lato sinistro del comando al volante (tenere premuto fino al riavvio del sistema).
La telecamera viene visualizzata in modo errato nella schermata.	La telecamera è coperta di impurità che oscurano l'obiettivo.	Verificare che non vi siano fango o impurità sulla telecamera.
Non si sentono suoni.	Il volume è al minimo o su pausa.	Aumentate il volume o disattivate la pausa.
L'altoparlante sinistro, destro, anteriore o posteriore non emette suoni.	L'impostazione Bilanciamento o fader è errata.	Regolare correttamente il suono Bilanciamento o fader.
I servizi connessi nell'app "My Alpine" non funzionano.	Scarsa ricezione del sistema multimediale/della rete Internet telefonica. Problema di sincronizzazione con il servizio My Alpine.	Spostare il veicolo e il telefono in un'area coperta dalla rete Internet. Se il problema persiste, rivolgetevi alla Rete del marchio.
I servizi o le applicazioni non funzionano.	L'abbonamento è sospeso.	Verificare lo stato del proprio abbonamento sul portale del provider In-

SISTEMA

Sistema		
	La connessione Internet del sistema multimediale non è più disponibile.	Internet accessibile dalla pagina del contratto del proprio account "My Alpine" (occorre prima collegarsi al proprio account "My Alpine" nel veicolo). Utilizzare la funzione "Punto di accesso e condivisione della connessione" del telefono per accedere alla connessione Internet (vedere il capitolo "Impostazioni di sistema" → 124).

NAVIGAZIONE

Navigazione		
Descrizione	Cause	Soluzioni
La posizione del veicolo sullo schermo non corrisponde alla posizione reale oppure la spia GPS sullo schermo resta grigia o gialla.	Localizzazione non corretta del veicolo a causa della ricezione GPS.	Spostate il veicolo fino a ottenere una buona ricezione dei segnali GPS.
Le informazioni relative al traffico non compaiono sullo schermo.	La guida non è più attivata. I servizi connessi non sono attivati.	Verificate che la guida sia attivata. Selezionate una destinazione e cominciate la guida. Verificare che i servizi connessi siano attivati e attivare l'acquisizione dati.
Alcune voci del menu non sono disponibili.	In base al comando in corso, alcune rubriche non sono disponibili. Alcune funzioni non sono disponibili mentre il veicolo è in movimento.	Arrestate il veicolo.
La guida vocale non è disponibile.	La guida vocale o la guida assistita è disattivata.	Aumentate il volume. Verificate che la guida vocale sia attivata. Verificare che la guida sia in corso.
L'itinerario proposto non inizia e non termina con la destinazione desiderata.	La destinazione non è riconosciuta dal sistema.	Inserire un percorso in prossimità della destinazione desiderata.

TELEFONO;

Telefono;		
Descrizione	Cause	Soluzioni
Il telefono non viene visualizzato nell'elenco dei telefoni disponibili.	Il sistema non comunica con il telefono.	Verificare che il telefono Bluetooth® sia attivato. Se il telefono non viene ancora visualizzato, selezionare il sistema multimediale dall'elenco dei dispositivi sul telefono.
Il telefono viene visualizzato nell'elenco dei telefoni associati, ma l'associazione non riesce.	Il codice di associazione non è stato confermato.	Confermare il codice sul sistema multimediale e sul telefono.
Non si sentono né suoni né suonerie.	Il telefono cellulare non è collegato o connesso al sistema. Il volume è al minimo o su pausa.	Verificate che il telefono cellulare sia collegato o connesso al sistema. Aumentate il volume o disattivate la pausa.
Impossibile emettere una chiamata.	Il telefono cellulare non è collegato o connesso al sistema. Il blocco tastiera del telefono è attivato.	Verificate che il telefono cellulare sia collegato o connesso al sistema. Sbloccate la tastiera del telefono.
La replicazione CarPlay™ o Android Auto™ non funziona.	Il telefono non è collegato o non è compatibile con il sistema.	Verificate la compatibilità del telefono con queste applicazioni. Verificate che il telefono sia collegato correttamente al sistema.

RICONOSCIMENTO VOCALE

Riconoscimento vocale		
Descrizione	Cause	Soluzioni
Il sistema non riconosce il comando vocale enunciato.	<p>Il comando vocale non è riconosciuto.</p> <p>Il tempo del comando vocale impartito è trascorso.</p> <p>Il comando vocale è disturbato da un ambiente rumoroso.</p>	<p>Verificate che la funzione di comando vocale sia disponibile (consultate le informazioni disponibili in "Utilizzare il riconoscimento vocale"). ➔ 26).</p> <p>Parlate durante il comando vocale impartito.</p> <p>Parlate in un ambiente silenzioso.</p>

AGGIORNA

Aggiorna		
Descrizione	Cause	Soluzioni
Il download del nuovo SW (software) richiede molto tempo.	Scarsa ricezione della rete Internet. Il download richiede un tempo di guida minimo.	Spostare il veicolo in un'area coperta dalla rete Internet. Eseguire ulteriori fasi di guida.
Il completamento dell'aggiornamento non viene mai richiesto.	Il veicolo non è fermo in modo sicuro.	Verificare che il veicolo sia correttamente fermo (freno di stazionamento inserito).
Gli schermi sono spenti, audio assente, perdita di alcune funzioni durante l'aggiornamento.	L'aggiornamento è in corso.	Attendere la fine dell'aggiornamento.
La richiesta di completare l'aggiornamento non viene visualizzata.	Nessuna risposta nel mese successivo all'inizio dell'aggiornamento.	Il server riavvierà l'operazione in un secondo momento. È possibile controllare manualmente se l'aggiornamento è ancora disponibile.
L'aggiornamento non è stato completato.	Errore interno del sistema di aggiornamento: le altre funzioni non sono interessate. Incompatibilità con la ricarica in corrente continua (specifica per veicoli elettrici).	Rivolgetevi ad un Rappresentante del marchio. Attendere il completamento dell'aggiornamento prima di eseguire una carica in corrente continua. Per ulteriori informazioni sulle spie di avvertenza, vedere il libretto di istruzioni del veicolo.
L'aggiornamento non è stato completato a causa di un errore e viene visualizzata la spia di avvertenza	Errore critico.	Non riavviare il veicolo. Rivolgetevi alla Rete del marchio.

STOP

AGGIORNA

Aggiorna		
		Per ulteriori informazioni sulle spie di avvertenza, vedere il libretto di istruzioni del veicolo.
L'aggiornamento non è stato completato a causa di un errore e viene visualizzata la spia di avvertenza 	Errore durante l'aggiornamento (non critico).	Contattare un rappresentante del Marchio per risolvere il problema. Per ulteriori informazioni sulle spie di avvertenza, vedere il libretto di istruzioni del veicolo.

INDICE ALFABETICO

A

Ambiente del veicolo: personalizzazione, [105](#)
Android Auto™ , Carplay™, [26](#), [57](#), [79](#)
anomalie di funzionamento, [132](#), [135](#), [136](#), [137](#)
Applicazioni, [83](#)
Assistenza alla guida, [89](#)
Associare un telefono, [62](#)
Attivazione della telecamera di retromarcia: linee guida, [98](#)
Avviare il sistema multimediale, [22](#)

B

Bluetooth®, [57](#)

C

Caricabatterie wireless: carica a induzione, [77](#), [78](#)
Chiamata in attesa, [68](#)
Comandi, [10](#), [17](#)
Comandi al volante, [10](#)
Comandi a schermo, [10](#)
Comando al volante, [10](#)
Comando vocale, [26](#)
Comporre un numero, [67](#), [71](#)
Configurazione del sistema multimediale attivato, [120](#)
Connettere un telefono, [64](#)

D

Dati personali: salvataggio, [13](#), [62](#), [69](#)

Disassociare un telefono, [63](#)
Disconnessione un telefono, [64](#)
DRIVE MODE, [102](#)

E

Equipaggiamento multimediale, [6](#)

G

Google Assistance™, [26](#), [67](#)
Google Maps™, [13](#), [26](#), [33](#), [38](#), [46](#)
Google Play™, [83](#)
guida USB, [57](#)

I

Impostazioni, [75](#), [124](#)
Impostazioni: navigazione, [46](#)
Impostazioni: personalizzazione, [124](#)
Impostazioni della telecamera di retromarcia: impostazioni delle immagini, [98](#)
Impostazioni del telefono: suoneria del telefono, [71](#), [75](#)
Impostazioni di personalizzazione del veicolo, [120](#)
Indirizzo: domicilio, [38](#)
Indirizzo: lavoro, [38](#)
Inserimento di un numero mediante la tastiera, [71](#)

L

La pressione degli pneumatici, [112](#)

INDICE ALFABETICO

M

Mappa: icone della mappa, [33](#)
Mappa: impostazioni, [33](#)
Mappa: visualizzazione, [33](#)
Menu: pagina iniziale, [24](#), [25](#)
Messaggi vocali, [71](#)
Modalità display 2D/3D: 2D/3D, [33](#)
Musica, [57](#)
My Alpine, [13](#), [86](#)

N

Navigazione: cronologia di navigazione, [38](#)
Navigazione: impostazioni di navigazione, [46](#)
Navigazione: inserire una destinazione, [38](#)
Navigazione assistita: mappa, [33](#)
Notifiche: suggerimenti e notifiche, [19](#), [130](#)

P

Parcheggio a mani libere, [94](#)
Parcheggio assistito, [94](#)
Personalizzazione delle impostazioni, [24](#), [25](#), [120](#)
Pulsanti: accensione/spegnimento, [22](#)
Punto di interesse, [38](#)

Q

Qualità dell'aria, [113](#)

R

Radio: memorizzazione automatica delle stazioni, [52](#)
Radio: preselezione di stazioni, [52](#)
Radio: selezione di una stazione: ascolto della radio, [52](#)
Registro chiamate, [70](#)
Regolazione del volume audio, [75](#)
Ricezione di una chiamata, [67](#)
Riconoscimento vocale, [26](#)
Rifiutare una chiamata, [67](#)
Risposta a una chiamata, [67](#)
Rubrica cellulare, [69](#)

S

Schermata multimediale, [6](#), [17](#)
Schermo: menu, [6](#)
Schermo: stand-by, [22](#)
Sedili: regolazioni dei sedili anteriori, [109](#)
Sedili: sedile anteriore massaggiante, [109](#)
Servizi connessi, [13](#)
Sistema: aggiornamento, [127](#)
Sistema di navigazione, [33](#)
smartphone replica, [26](#), [79](#)
SMS, [73](#)
SMS: lettura di SMS, [73](#)
SMS: ricezione di SMS, [73](#)
Sorgente, [57](#)
Sorgente: audio, [50](#)

INDICE ALFABETICO

T

Tasti contestuali, [6](#)

Telecamera 360°, [99](#)

Telecamera di retromarcia, [98](#)

Telecamera multivista, [99](#)

Terminare una chiamata, [67](#), [68](#)

V

Visualizzazione sul quadro della strumentazione, [33](#)

W

Wifi, [79](#), [124](#)



SOCIÉTÉ DES AUTOMOBILES ALPINE, SA par actions simplifiée à associé unique
AVENUE DE BREAUDE, 76200 DIEPPE - SIRET 662 750 074 / SITE INTERNET : alpinecars.com

NW 1680-2 - 77 99 002 453 - 03/2026 - Edition italienne



7799002453