

ALPINE PORTAL

A390 ALPINE MULTIMEDIA SYSTEM

ALPINE

Használati tanácsok

Biztonsági okokból és az anyagi kár elkerülése érdekében a rendszer használata során kövesse az alábbi előírásokat. Tartsa be annak az országnak a vonatkozó előírásait, ahol éppen tartózkodik.



A rendszer használatával kapcsolatos előírások

- Csak akkor használja a gombokat és olvassa a képernyőt, ha a közlekedési viszonyok ezt lehetővé teszik.

- A hangerőt úgy állítsa be, hogy észlelhesse a környezeti zajokat.

A navigációs rendszerrel kapcsolatos előírások

- A vezetés során a navigációs rendszer használata nem menti fel a gépkocsivezetőt a felelősség alól és nem csökkentheti az éberségét.

- A földrajzi övezettől függően, a „térképen” az útvonallal kapcsolatos új információk hiányosak lehetnek.

Legyen figyelmes. A KRESZ szabályai és a jelzőtáblák minden esetben elsőbbséget élveznek a navigációs rendszer utasításaival szemben.

A vezetést segítő eszközökkel kapcsolatos óvintézkedések

Ezek a funkciók további vezetést segítő funkciók. Ezek a funkciók semmilyen esetben sem helyettesítik a vezető éberségét és felelős magatartását, akinek állandóan meg kell őriznie a gépkocsi feletti uralmát. A vezetőnek mindig a közlekedési viszonyokhoz kell igazítania a sebességet, a rendszer utasításaitól függetlenül.

A berendezéssel kapcsolatos előírások

- Az anyagi károk és a berendezések meghibásodásának elkerülése érdekében ne szerelje szét és ne módosítsa a rendszert.

- Működési rendellenességek esetén és a rendszer szerelési műveleteivel kapcsolatban forduljon a gyártó képviselőjéhez.

- Ne helyezzen idegen tárgyat vagy sérült, piszkos külső adattároló eszközt (USB kulcsot, SD kártyát stb.) a kártyaolvasóba.

- Csak olyan külső adattároló eszközt (USB meghajtó, Jack csatlakozó stb.) használjon, amely kompatibilis a rendszerrel.

- A képernyőt mindig mikroszálas törlőkendővel törölje le.

- Ne használjon alkoholt és/vagy spray folyadékot tartalmazó terméket a területen.



Az Általános Értékesítési Feltételek elfogadása a rendszer használatának megkezdése előtt kötelező. Bővebb tájékoztatásért vegye fel a kapcsolatot egy márkakereskedéssel.



Személyes adatainak védelme

A járműből származó adatokat a gyártó, a Google, a Google Play, a Google Térkép, a Waze és a Google LLC-hez tartozó egyéb márkák, a hivatalos forgalmazók és a gyártó csoportjába tartozó egyéb szervezetek dolgozzák fel. A gyártó elérhetőségei megtekinthetők annak honlapján.

Személyes adatait a következő célokból kezeljük:

- a jármű fedélzeti szolgáltatásai és alkalmazásai hasznosításának engedélyezéséhez;
- a jármű üzemeltetésének és karbantartásának lehetővé tételéhez;
- a vezetői élmény javításához, valamint a gyártói csoport termékeinek és szolgáltatásainak fejlesztéséhez;
- Hajtsa végre a gyártói csoport jogi kötelezettségeit.

Az Önre vonatkozó előírásoknak megfelelően, különösen ha Európában tartózkodik, kérheti:

- azoknak az adatoknak a beszerzését és ellenőrzését, amelyekkel a gyártó Önnel kapcsolatban rendelkezik;
- bármely pontatlan információ javítását;
- az Önre vonatkozó adatok eltávolítását;
- másolat készítését adatairól, hogy máshol is felhasználhassa azokat;
- adatai felhasználásnak visszavonását bármikor;
- adatai felhasználásának felfüggesztését.

A jármű multimédia képernyőjén a következőket teheti:

- megtagadhatja a beleegyezés megadását személyes adatai (beleértve a tartózkodási helyét is) megosztásához;
- bármikor visszavonhatja beleegyezését.

Ha úgy dönt, hogy felfüggeszti személyes adatainak megosztását, a jármű egyes funkciói és/vagy a gyártó által nyújtott szolgáltatások leállnak, mivel ezekhez az Ön beleegyezése szükséges.



Személyes adatainak védelme

Függetlenül attól, hogy dönt-e a megosztás felfüggesztéséről, a járműhasználati adatokat a következő célokra továbbítjuk a gyártónak és az érintett partnereknek/leányvállalatoknak:

- a jármű üzemeltetésének és karbantartásának lehetővé tételéhez;
- a jármű élettartamának javítása.

Ezen adatok felhasználása nem kereskedelmi célú, hanem a gyártó járműveinek folyamatos fejlesztésére és a mindennapi működésüket akadályozó problémák megelőzésére szolgál.

További információkért, kérjük, tekintse meg az adatvédelmi nyilatkozatot a gyártó weboldalán.



A jelen kezelési útmutatóban tárgyalt típusok leírása a szerkesztéskor rendelkezésre álló műszaki adatok alapján történt.

Ez a kézikönyv a leírt modellek összes meglévő (standard vagy opcionális) funkcióját tartalmazza. A funkciók jelenléte a rendszer típusától, a választott opcióktól és az értékesítési országtól függ.

A jelen kézikönyvben leírt funkciók a jövőben frissítések, előírások vagy műszaki korlátozások miatt módosulhatnak. Ez a dokumentum az év folyamán megjelenő bizonyos funkciókról is tájékoztathat. Az útmutatóban bemutatott képernyők nem jelentenek szerződéses kötelezettséget.

→ bárhol a kézikönyvben egy adott oldalra való átirányítást jelez.

TARTALOMJEGYZÉK

Általánosságok	5	Vezetést segítő eszközök	88
Általános bemutatás	5	Parkolást segítő rendszerek.....	93
Vezérlőgombok bemutatása	8	Tolatókamera	96
Szolgáltatások bekapcsolása.....	12	360° Kamera.....	97
a használat alapelvei	17	DRIVE MODE.....	99
Tisztítás.....	21	Hangulatvilágítás	102
Bekapcsolás, kikapcsolás	22	Alpine Telemetrics.....	103
Vezérlőelemek hozzáadása és kezelése	23	Ülések/Visszapillantó tükrök.....	106
A beszédfelismerő rendszer használata.....	25	Keréknyomás	109
Navigáció	32	Levegőminős.	110
Kártya.....	32	Elektromos gépkocsi.....	111
Úti cél megadása	37	Segélyhívás	116
Navigációs beállítások.....	45	Beállítások	117
Audio/multimédia	49	Felhasználói beállítások	117
Hangforrások.....	49	Rendszer beállításai.....	121
A rádió hallgatása	51	Update.....	124
Zene.....	56	Értesítések.....	127
audiobeállítások.....	59	Működési rendellenességek	129
Telefon	61	rendszer	129
Telefon összepárosítása és csatlakoztatása.....	61	Navigáció.....	131
Híváskezelés	66	Telefon.....	132
SMS	72	Hangvezérlés	133
Telefon beállításai.....	74	Update.....	134
Vezetékek nélküli töltő.....	76		
Alkalmazások	78		
Android Auto™, CarPlay™	78		
Alkalmazás kezelése	82		
My Alpine.....	85		
Gépkocsi kölcsönadása és átadása	87		
Jármű	88		

ÁLTALÁNOS BEMUTATÁS

Képernyő



A fűtés erősségére vonatkozó további információkért kérjük, olvassa el a jármű használati útmutatóját.



A. Elérési sáv és állapotsor.

B. Hozzáférés a különböző világokhoz.

C. Kijelző terület a kiválasztott világhoz.

D. Fűtési szint sávos kijelzője.

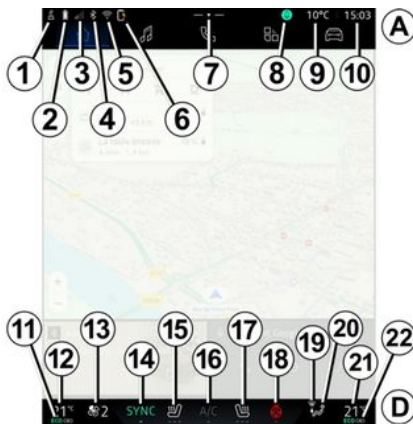

1. A kapcsolat állapota és az adatok megosztása;

2. A telefon akkumulátorának töltöttségi szintje.

3. A telefon vételei állapota.

4. Aktív multimédiás rendszer: Bluetooth®.

5. Multimédiás rendszer WIFI állapota.

6. A vezeték nélküli töltő állapota.

7. Hozzáférés az értesítési központhoz.

8. Mikrofon állapota és vezérlése.

9. Külső hőmérséklet.

10. Óra.

11. Légkondicionáló kijelzése ECO.

12. Vezetőoldali hőmérséklet beállításának kijelzője.

13. Ventilátorfokozat kijelzője.

14. Szinkronizálás vezérlése: SYNC.

15. Vezetőoldali ülésfűtés szabályozása.

16. A légkondicionálás kapcsolója.

17. Utasoldali ülésfűtés szabályozása.

18. Kormányfűtés vezérlése.

19. Szélvédőfűtés vezérlése.

20. Utastér levegőelosztásának jelzése.

21. Utasoldali hőmérséklet beállításának kijelzője.

22. „Szinkronizálás” jelző SYNC aktíválva.

Világok képernyői

Az Ön rendszere több világból **B** áll:

- « Navigáció »  ;

- « Audio »  ;

ÁLTALÁNOS BEMUTATÁS

1

- Telefon  vagy Okostelefon-tükrözés   ;
- « Alkalmazások »  ;
- « Jármű »  .

Figyelem: a világok elérhetősége a felszereltségtől függ.

A különböző világokat bármikor elérheti a Világok savról **(B)**, amely az aktív képernyőn mindig látható és elérhető.

„Navigáció” menü

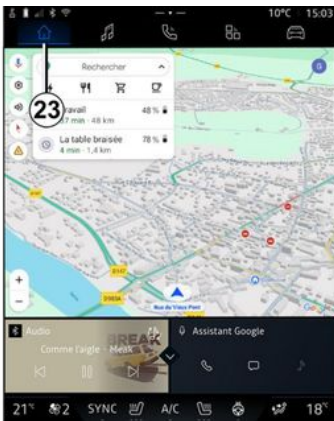

A Navigáció menü , amely a **23** gomb segítségével érhető el, hozzáférést biztosít a navigációhoz. Lehetőség van két reszre szabható widget megjelenítésére.

„Audio” menü





A Audio menü , amely a **24** gomb segítségével érhető el, hozzáférést biztosít a rádióhoz és a zenéhez.

„Telefon” menü





A Telefon menü , amely a **25** gomb segítségével érhető el, a hívásokhoz, a telefonkönyvhöz és a multimédia rendszerhez kapcsolódó egyéb telefonfunkciókhoz biztosít hozzáférést.

Megjegyzés: a Telefon menü  ikonja megváltozhat az okostelefon-tükrözés során  .

ÁLTALÁNOS BEMUTATÁS

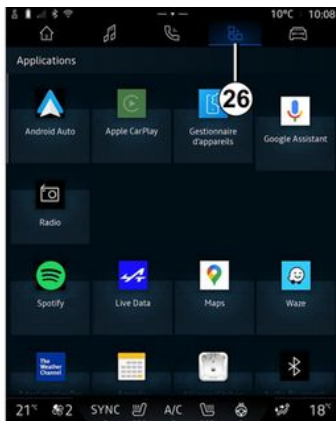
„Alkalmazások” menü



A Alkalmazások menü,  amely a **26** gomb segítségével érhető el, a multimédiás rendszerben lévő alkalmazásokhoz biztosít hozzáférést.

„Jármű” menü



A Jármű  menü, amely a **27** gomb segítségével érhető el, a jármű egyes felszereléseinek, például a vezetést segítő eszközöknek, a Alpine Telemetrics stb. kezelésére, valamint a multimédiás rendszer egyes beállításainak, például a kijelző, a nyelv stb. módosítására használható.

Megjegyzés:

- felszereltségi szinttől függően csak a rendelkezésre álló funkciók jelennek meg a kezdőképernyőn;
- hozzáférhet a különböző módokhoz járműve „Drive Mode” gombjának többszöri megnyomásával.

További információt a jármű használati útmutatójában talál.

Értesítési központ

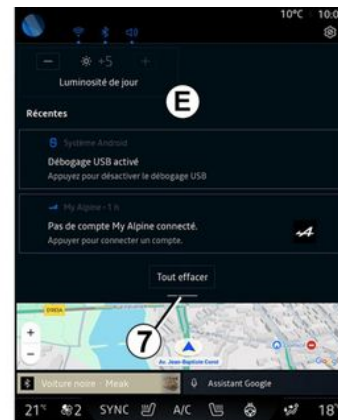

Az **E** értesítési központ, amely a **7** gombbal vagy a multimédia képernyő **A** részéről a képernyő közepe felé gyorsan pöccintve érhető el, az értesítésekhez, a(z) Profil lehetőségéhez és más funkciókhoz biztosít hozzáférést bármikor. Az Értesítési központból való kilépéshez nyomja meg a **7** gombot, vagy pöccintsen felfelé gyorsan a képernyő alja felől a képernyő közepe felé.

VEZÉRLŐGOMBOK BEMUTATÁSA

1

Képernyő kapcsolók

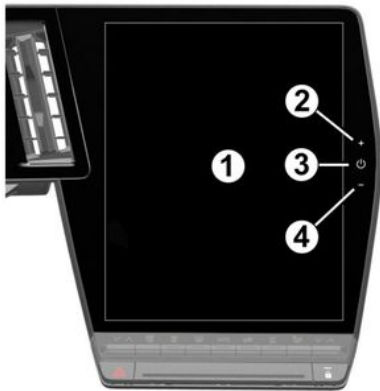

bajuszkapcsoló

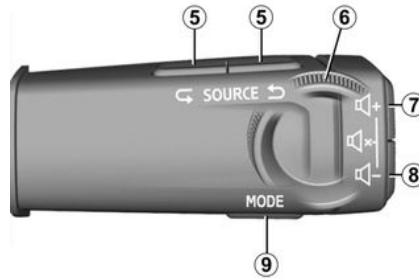

bajuszkapcsoló, kormánykerék kezelőszerv



Funkciók

	Funkció
1	Multimédia képernyő.
2	Hangerő növelése
3	Nyomja meg röviden: Kijelzés standby üzemmódban, Képernyő tisztítás, Készenlét. Nyomja meg és tartsa nyomva (kb. öt másodpercig): a multimédiás rendszer kényszerített leállítása.
4	Hangerő csökkentése.
5	Válassza ki az audioforrást.
6	Böngésszen a rádióállomások vagy a zeneszámok és könyvtárak között (a berendezéstől függően).
7	Nyomja meg röviden: - Az aktuálisan hallgatott hangforrás hangerejének növelése. Nyomja meg és tartsa lenyomva (kb. 5 másodpercig): - kikapcsolja a hang kényszerített elnémítását.
8	Nyomja meg röviden: - az aktuálisan hallgatott hangforrás hangerejének csökkentése. Nyomja meg és tartsa lenyomva (kb. 5 másodpercig): - aktiválja a hang kényszerített elnémítását.
7 + 8	Nyomja meg röviden: - a rádió hangjának elnémítása/feloldása; - zeneszám lejátszásának szüneteltetése vagy lejátszása; - a hangvezérlés hangszintetizátorának megszakítása;

VEZÉRLŐGOMBOK BEMUTATÁSA

1

	Funkció
	Nyomja meg és tartsa lenyomva (kb. 5 másodpercig): - a hang kényszerített elnémításának bekapcsolása/kikapcsolása.
9	A rádióállomások lejátszási módjának módosítása („Lista”, „Kedvencek”).
10	Ha a telefon nincs csatlakoztatva a multimédiás rendszerhez: - A telefon párosítási funkciójának megnyitása. Ha a telefon csatlakoztatva van a multimédiás rendszerhez: - a Telefon menü megnyitása  ; - hívás fogadása/bontása.
11	Nyomja meg röviden: - a(z) „Google segéd” hangfelismerés be-/kikapcsolása a multimédiás rendszerben. Nyomva tartás: - a telefon beszédfelismerésének aktiválása/deaktiválása (csak akkor érhető el, ha a telefon multimédiás rendszerhez csatlakozik).
12	Nyomja meg röviden: - görgetés és módválasztás DRIVE MODE. Nyomva tartás: - nyissa meg a használt DRIVE MODE üzemmód konfigurációját. Az egyéb kiegészítő információkkal kapcsolatban lásd a(z) „Drive Mode, ➔ 99” című fejezetet.
13	Nyomja meg röviden: - alkalmazza a(z) „Kedvencek” funkciót Nyomva tartás: - nyissa meg a(z) „Kedvencek” funkcióválasztási konfigurációt. További információkért, kérjük, olvassa el a „Felhasználói beállítások” ➔ 117 című részt.

VEZÉRLŐGOMBOK BEMUTATÁSA

	Funkció
14	Válassza ki a műszeregységen megjelenített nézetet a rendelkezésre álló nézetek közül (pl. navigáció a műszeregységen).

SZOLGÁLTATÁSOK BEKAPCSOLÁSA

1

Bevezetés

A szolgáltatások az aktiválásukat követően a jármű átvételétől számított korlátozott ideig ingyenesen használhatók.

A multimédia rendszerrel néhány lépésben konfigurálhatja profilját.

Megjegyzés:

- a konfigurációs varázsló minden egyes profil létrehozásakor segítséget nyújt, kivéve a(z) Vendég profil;
- a konfigurációs varázsló csak a jármű álló helyzetében használható.

Konfigurációs asszisztens



A gyártónak minden szükséges óvintézkedést meg kell tennie a kockázatoknak megfelelő biztonsági szint biztosítása érdekében, figyelembe véve az alkalmazandó szabályokat.



Válassza ki a használni kívánt nyelvet a 1 listájából, majd erősítse meg a 2 megnyomásával.

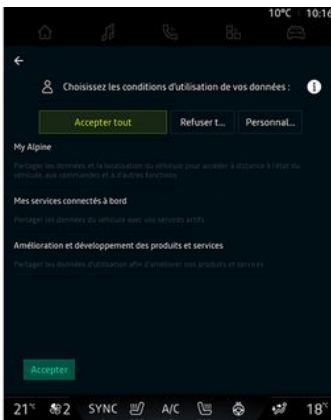

A multimédia rendszer tájékoztatja Önt, és lehetővé teszi személyes adatainak ellenőrzését.

A különféle adatmegosztási lehetőségekről az „információs”

ikont **i** megérintve további információkat talál.

A megadott információk áttekintése után a folytatáshoz erősítse meg a választását a(z) „Mege erősítés” gomb megnyomásával.

Ezután válassza ki a személyes adatainak felhasználási feltételeit a következő lehetőségek közül:

- „Összes elfogadása”, engedélyezi az Ön személyes adatainak megosztását, és hozzáférést biztosít az összes elérhető csatlakoztatott szolgáltatáshoz;
- „Összes elutasítása”, megtagadja az Ön személyes adatainak megosztását, és nem teszi lehetővé a csatlakoztatott szolgáltatásokhoz való hozzáférést vagy azok működtetését (kivéve a baleset esetén az automatikus segélyhívás biztonságával kapcsolatos szabályozási funkciókat);
- „Személyre szabás” lehetővé teszi az Ön személyes adataira vonatkozó felhasználási feltételeinek személyre szabását az alábbi ada-

SZOLGÁLTATÁSOK BEKAPCSOLÁSA

tokkal kapcsolatos bizonyos funkciók be-/kikapcsolásával:

- « My Alpine » ;
- « Kapcsolt fedélzeti szolgáltatásaim » ;
- „Termékek és szolgáltatások javítása és fejlesztése”;
- ...

A multimédia rendszer olyan Google szoftvereket és szolgáltatásokat használ, amelyek adatokat cserélnek az Ön multimédia rendszerével. Tájékoztatást kap a Google szolgáltatások jogi feltételeiről.

Engedélyezheti vagy elutasíthatja:

- az Ön tartózkodási helyének alkalmazások általi felhasználása;
- használati/diagnosztikai adatok küldése.

Megjegyzés:

- ha nem szeretné, hogy az alkalmazások használják a gépkocsi aktuális helyét, akkor nem férhet hozzá a Google Maps navigációhoz.
- az alkalmazások engedélyeivel és az adatvédelemmel kapcsolatos további információkért lásd az "Alkalmazáskezelés" ➔ 82 és a "Rendszerbeállítások" ➔ 121 című fejezeteket.

Arcfelismerés

(felszereltségtől függően)

A multimédiás rendszer azt javasolja, hogy mentse el az arcképét, hogy az arcfelismerő kamera segítségével hozzárendelhesse a „Profiljához”. Az arckép elmentése lehetővé teszi, hogy a multimédiás rendszer felismerje Önt, amikor a vezetőülésben ül, és közvetlenül a „Profil” használatát javasolja.

Kövesse a multimédia rendszer képernyőjén megjelenő utasításokat.

További információkért kérjük, tanulmányozza a jármű használati útmutatóját.

Profil testreszabása

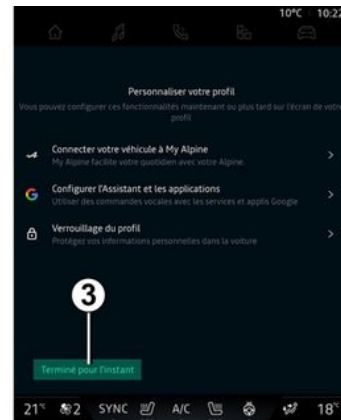

Profilját a következő funkciók beállításával szabhatja testre:

- „My Alpine fiók”;
- konfigurálja a Google segéd és az alkalmazásokat;
- profil zárolása.

Megjegyzés: a konfigurálást a **3** gomb megnyomásával felfüggesztheti, majd később az értesítési központból vagy a profiljából folytathatja. A profil konfigurálásával kapcsolatos további információkért olvassa el a "Felhasználói beállítások" című részt ➔ 117.

SZOLGÁLTATÁSOK BEKAPCSOLÁSA

1

"My Alpine fiók"

A multimédia rendszer lehetővé teszi a „My Alpine” fiókjához való csatlakozást, így Ön a jármű bizonyos funkcióit kezelheti, és okostelefonján keresztül hozzáférhet ezekhez az információkhoz.

A "My Alpine"-ról további információkat a "My Alpine" ➔ 85 című szakaszban talál.

a(z) „Google segéd” és az alkalmazások konfigurálása;

A multimédia rendszer többféle módon is csatlakozhat Google fiókjához:

- Google fiókazonosítójával (e-mail vagy telefonszám, majd jelszó);
- a telefon modelljétől függően a multimédia rendszer képernyőjén beolvasható QR Code használatával.

Kövesse a multimédia rendszer képernyőjén megjelenő utasításokat.

A profil zárolása

Érzékeny adatainak és magánéletének védelme érdekében erősen javasoljuk, hogy védje meg személyes adatait. Ennek érdekében a multimédia rendszer lehetővé teszi, hogy a követ-

kező módszerekkel zárolja a profiljához való hozzáférést:

- « Minta » ;
- « PIN kód » ;
- « Jelszó » ;
- „Profil feloldása a telefon segítségével”;
- „Ne használjon profilzárolást”.

A konfiguráció befejezéséhez kövesse a multimédia rendszer képernyőjén megjelenő utasításokat.



A magánélet védelme érdekében, beleértve személyes adatainak titkosságát és sértetlenségét, erősen ajánlott a profil zárolása.

Adatgyűjtés

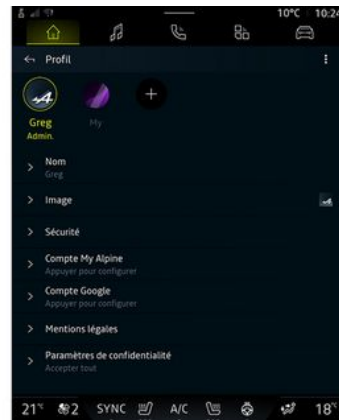

Miután a szolgáltatások aktiválási kérelmét érvényesítették, továbbra is lehetséges van az adatgyűjtés aktiválására/deaktiválására vagy az adatmegosztás szintjének módosítására. A személyes adatok felhasználási feltételeinek kiválasztásához nyissa meg az értesítési központot, válassza ki a(z) „Profil”, majd az „Adatvédelmi beállítások” menüpontot.

Ezután válasszon az adatmegosztás következő szintjei közül:

- „Összes elfogadása”: engedélyezi az adatok megosztását;
- „Összes elutasítása”: elutasítja az adatok megosztását;

SZOLGÁLTATÁSOK BEKAPCSOLÁSA

– „Személyre szabás”: engedélyezi a listából kiválasztott adatok megosztását.

Megjegyzés: ha nem kívánja megosztani adatait, előfordulhat, hogy az Ön beleegyezését igénylő szolgáltatások nem működnek (kivéve a baleset esetén az automatikus segélyhíváshoz kapcsolódó szabványos funkciókat).

Az adatgyűjtés ideiglenes felfüggesztése

A gépkocsi adatgyűjtése ideiglenesen felfüggeszthető.

Ehhez bármikor szüneteltetheti vagy módosíthatja az adatgyűjtés szintjét az Értesítési központban elérhető "Profil" pontban: nyomja meg a "Csak adatok megosztása" gombot. Felfüggeszthet bizonyos adatgyűjtéseket a "Összes elutasítása" kiválasztásával, vagy felfüggeszthet bizonyos adatgyűjtéseket a "Személyre szabás" kiválasztásával, majd kiválaszthatja azokat, amelyeket fel akar függeszteni.

Ha nem kívánja megosztani adatait, előfordulhat, hogy a beleegyezését igénylő szolgáltatások nem működnek (kivéve a baleset esetén az automatikus segélyhívá-

shoz kapcsolódó standard funkciókat).



A gyártó minden szükséges óvintézkedést megtesz, hogy a személyes adatok feldolgozása teljes biztonságban történjen.

Adatvédelem

Személyes adatait a következő célokból kezeljük:

- a jármű távvezérlése, a jármű automatikus frissítése vagy szórakoztató szolgáltatások nyújtása a járműben;
- a jármű karbantartása;
- a vezetői élmény javítása, különböző mobilitási módszerek biztosítása, valamint termékek és szolgáltatások fejlesztése;
- jogi vagy szabályozási kötelezettségeink teljesítése érdekében.

A személyes adatok védelmére vonatkozó hatályos rendelkezésekkel összhangban kérheti, hogy:

- azoknak az adatoknak a beszerzését és ellenőrzését, amelyekkel a gyártó Önnel kapcsolatban rendelkezik;

- bármely pontatlan információ javítását;
- az Önre vonatkozó adatok eltávolítását;
- másolat készítését adatairól, hogy máshol is felhasználhassa azokat;
- adatai felhasználásnak visszavonását bármikor;
- adatai felhasználásának felfüggesztését.

A jármű multimédia képernyőjén a következőket teheti:

- megtagadhatja a beleegyezés megadását személyes adatai (beleértve a tartózkodási helyét is) megosztásához;
- bármikor visszavonhatja beleegyezését.

Ha úgy dönt, hogy felfüggeszti személyes adatainak megosztását, a jármű egyes funkciói és/vagy a gyártó által nyújtott szolgáltatások leállnak, mivel ezekhez az Ön beleegyezése szükséges.

Függetlenül attól, hogy dönt-e a megosztás felfüggesztéséről, a járműhasználati adatokat a következő célokra továbbítjuk a gyártónak és az érintett partnereknek/leányvállalatoknak:

- a jármű üzemeltetésének és karbantartásának lehetővé tételéhez;

SZOLGÁLTATÁSOK BEKAPCSOLÁSA

1 - a jármű élettartamának javítása.

Ezeket az adatokat nem kereskedelmi szolgáltatásokra használják fel, hanem a gyártó járműveinek folyamatos fejlesztésére és a mindennapi használatot akadályozó problémák megelőzésére.

A szolgáltatások lejárata

A szolgáltatások korlátozott időszakra vannak bekapcsolva. Ha ez letelt, a szolgáltatások működése megszűnik. A szolgáltatások újraaktiválásához lásd a „Szolgáltatás megújítása” című bekezdést ➔ **86.**



A gyártónak minden szükséges óvintézkedést meg kell tennie a kockázatoknak megfelelő biztonsági szint biztosítása érdekében, figyelembe véve az alkalmazandó szabályokat.

A HASZNÁLAT ALAPELVEI

Multimédia képernyő



Biztonsági okokból a jármű álló helyzetében végezze ezeket a műveleteket.



Egyes beállításokat bekapcsolt motor mellett kell módosítani ahhoz, hogy a multimédia rendszer tárolni tudja őket.

Mozgás a menűn belül

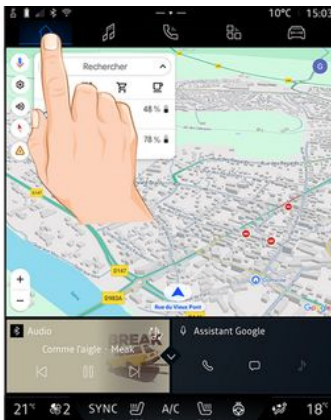

A multimédia képernyő segítségével hozzáférhet az alábbi rendszerfunkciókhoz. Érintse meg a multimédia képernyőt az egyik menü kiválasztásához.

Mozdulatok a használathoz

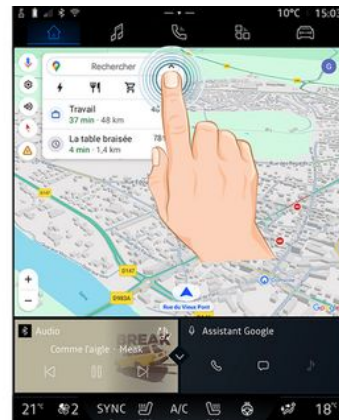

- Nyomja meg röviden: érintse meg a képernyő egy részét az ujjával, majd rögtön vegye le az ujját a képernyőről.
- Hosszú megnyomás: érintse meg a képernyő egy részét legalább 1,5 másodpercig.
- Nagyítás/kicsinyítés: húzza össze két ujját, vagy csúsztassa szét azokat a képernyőn.

A HASZNÁLAT ALAPELVEI

1



- Lapozás: csúsztassa gyorsan az ujját:
 - vízszintesen, balról jobbra vagy jobbról balra;
- vagy
 - függőlegesen, alulról felfelé vagy felülről lefelé.

Bevezetés a „Világ” menüsávba



A multimédiás rendszer egy menüsávot **A** tartalmaz. Ez öt menüpontból áll, amelyek mindegyike bármikor elérhető a multimédia kijelzőn:

- „Navigáció”: a műholdas navigáció, a térképek és a közlekedési információk összes funkcióját magában foglalja;
- „Audio”: a rádió és az audiofájlok lejátszásának elérésére szolgál;
- „Telefon”/„Másolás”:
 - egy vagy több telefon és a rendszer párosítására, illetve a multimédia rendszerhez csatlakoztatott telefonon elérhető

hívások, telefonkönyv és egyéb funkciók eléréséhez;
- az okostelefon tükrözésének engedélyezésére használható.

- "Alkalmazások": az alkalmazások eléréséhez használható;
- „Jármű”: lehetővé teszi a jármű egyes berendezéseinek kezelését, mint például a VEZETÉSI MÓD, vezetéstámogató rendszerek, Alpine Telematics valamint a multimédiás rendszer különböző beállításainak, például a kijelző, a nyelv stb. módosítását.

A „Világok” oldal bemutatása



A HASZNÁLAT ALAPELVEI

Lépjen egyik világból a másikba, úgy, hogy közvetlenül megnyomja valamelyik **1** Világ gombot.

Az "Navigáció" Világ olyan widgeteket tartalmaz, amelyek hozzáférést biztosítanak olyan funkciókhoz, mint a gumiabroncsnyomás-beállítás, a rádió stb.

Ezek a widgetek lehetővé teszik közvetlenül a funkció fő képernyőjének elérését, illetve bizonyos esetekben azok közvetlen kezelését valamelyik fő képernyőn keresztül (pl. rádióállomás váltása).

Megjegyzés: módosíthatja a "Navigáció" oldal konfigurációját. További információkért tekintse meg a „Minialkalmazások hozzáadása és kezelése” ➔ **23** című fejezetet.

Értesítési központ

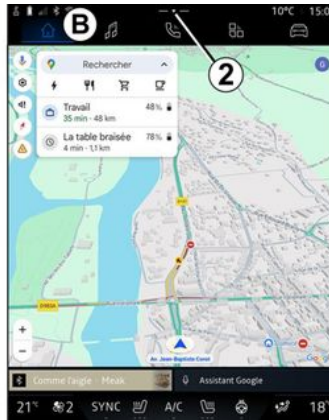

A **2** gombbal érhető el, vagy ha gyorsan áthúzza az ujját a multimédia képernyőn a **B** területről a képernyő közepe felé. Az Értesítési központ lehetővé teszi például az értesítési előzmények elérését:

- SMS ;
- « Guminyomás » ;
- elérhető frissítések ;
- ...

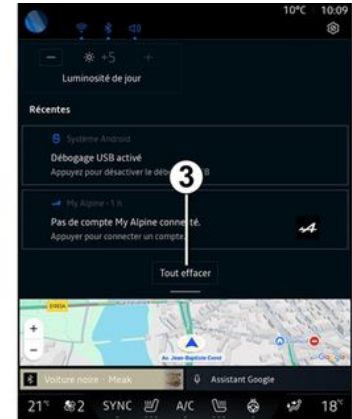

Válassza ki az értesítést a hozzáféréshez.

Egy értesítés törléséhez gyorsan húzza át a képernyőn az ujját.

Az összes értesítés törléséhez nyomja meg a **3** gombot.

Létrehozhatja és konfigurálhatja saját felhasználói profilját. További információkért kérjük, olvassa el a "Felhasználói beállítások" című részt ➔ **117**.

Az értesítésekkel kapcsolatos további információkért kérjük, olvassa el az "Értesítések" című ➔ **127** részt.

A HASZNÁLAT ALAPELVEI

1 A rendelkezésre nem álló funkciók

Előfordulhat, hogy menet közben olyan funkciók, mint például az útmutató elérése és bizonyos beállítások az országspecifikus szabályok szerint nem elérhetők.

A nem elérhető funkciók eléréséhez állítsa le a járművet.

Megjegyzés: egyes országokban a szabályozás előírja, hogy az alkalmazásokhoz való hozzáféréshez be kell húzni a rögzítőféket.

Bővebb információk érdekében vegye fel a kapcsolatot a márkakereskedéssel.

TISZTÍTÁS

Tisztítási javaslatok



Ne öntsön és permetezzen tisztítószert a képernyőre.

Ne használjon kémiai vegyszereket vagy háztartási termékeket. A készüléknek tilos érintkeznie folyadékkal és nem szabad nedvességnek ki-
tenni. Ellenkező esetben a felületek vagy az elektromos alkatrészek megsérülhetnek.



Ne használjon alkoholt és/vagy spray folyadékot tartalmazó terméket a területen.

Csak tiszta, szőszmentes, puha, száraz mikroszálas kendőt használjon az érintőképernyő tisztítására, hogy ne károsítsa a tükröződés gátló anyagot.

Ne nyomja meg túlságosan a multimédia képernyőt, és ne használjon olyan tisztítóeszközöket,

amelyek megkarcolhatják a képernyőt (pl. kefe, durva kendő stb.).

„Képernyő tisztítás” mód



Ha a multimédia rendszer képernyőjén mikroszálas kendőt szeretne használni, amikor az be van kapcsolva, nyomja meg röviden a multimédiás panelen lévő **1** vezérlőgombot, majd nyomja meg a „Képernyő tisztítás” **2** gombot, hogy az érintőképernyőt inaktív üzemmódba állítsa.

Ha ki szeretne lépni a(z) „Képernyő tisztítás” üzemmódból, nyomja meg kétszer a multimédia képernyőt.

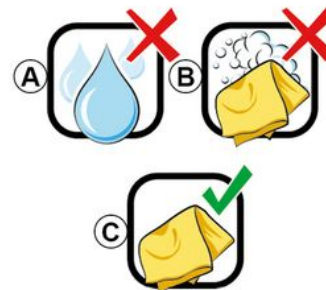

Tartsa be az alábbi tisztítási ajánlásokat:

A. : ne használjon alkohol alapú folyadékot, ne alkalmazson és ne permetezzen semmilyen folyadékot;

B. : ne tisztítsa szappanos vízzel enyhén megnedvesített mikroszálas kendővel;

C. : tisztítsa szárazon, mikroszálas kendővel.

BEKAPCSOLÁS, KIKAPCSOLÁS

1

Bekapcsolás



A multimédiás rendszer bekapcsolása:

- az ajtók központi nyitásakor;
- nyomja meg röviden a multimédiás panel vezérlőjét **1**.

Kikapcsolt állás



A multimédiás rendszer kikapcsolása:

- a multimédiás panelen található vezérlő **1** rövid megnyomásával, majd a(z) „Készenlét” megnyomásával;
- amikor a nyílászárókat lezárják.

Minimális kijelző

Ez a funkció lehetővé teszi, hogy csak a külső hőmérsékletet, az órát és a fűtési szint sávját jelenítse meg a képernyőn.

Ennek a megjelenítési módnak a kiválasztásához nyomja meg röviden a multimédia panel **1** vezér-

lőjét, majd válassza ki a(z) „Kijelzés standby üzemmódban” funkciót.

A **1** vezérlő rövid megnyomásakor más funkciók is megjelennek:

- « Rádió - Zene KI »/« Rádió - Zene BE » ;
- « Képernyő tisztítás ».

Újraindítás

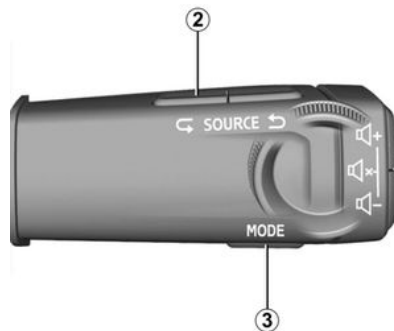

A multimédiás rendszer újraindítható a gomb megnyomásával és nyomva tartásával (tartassa lenyomva, amíg a rendszer újraindul):

- a multimédiás panel vezérlőjén **1**; vagy
- a „Mode” gombon **3** és a bal oldali „Source” gombon **2** a kormányoszlop kezelőszervén.

VEZÉRLŐELEMEK HOZZÁADÁSA ÉS KEZELÉSE

Bevezetés



Biztonsági okokból a jármű álló helyzetében végezze el ezeket a beállításokat.



A profilhoz tartozó vezérlőelem konfigurációja. Ha a profil megváltozik, a vezérlőelemek megjelenítése is változik.

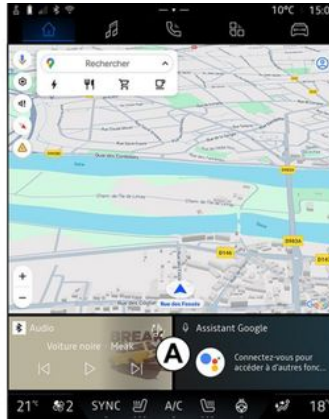

A rendszer rendelkezik egy testre szabható "Navigáció" oldallal. Ez számos widgetből áll az **A** területen, amely lehetővé teszi az olyan információkhoz és funkciókhoz való hozzáférést, mint például a rádió, a gumiabroncsnyomás stb. Nyomja meg az egyik widget vezérlőelemet a funkció közvetlen vezérléséhez a főképernyőn keresztül (rádióállomás-váltás, telefonhoz való hozzáférés stb.).

Vezérlőelem mérete



A navigációs térkép jobb látóhatósága érdekében csökkentheti a widget területét.

Nyomja meg az **1** gombot, vagy húzza a multimédia képernyőt a vezérlőelemek **A** részéről a képernyő széle felé.

VEZÉRLŐELEMEK HOZZÁADÁSA ÉS KEZELÉSE

1



A widgetek képernyőjének ki-
nagyításához nyomja meg a wid-
getet, vagy húzza el gyorsan a
multimédia képernyőt a widgetek
B területéről a képernyő közepe
felé.

A vezérlőelemek személyre szabása

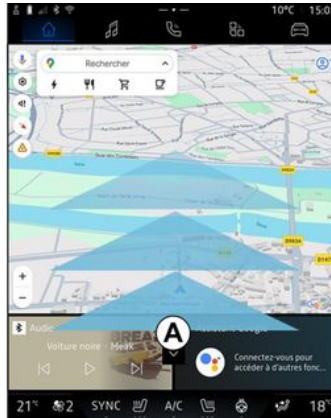

A(z) Jármű menüben  , a(z)
Jármű menü, Vezetőtér, majd Wid-
getek szerkesztése: a widgetek
testreszabása.

A widgeteket a(z) „Navigáció”

menüben  is testreszabhatja.
Ehhez húzza el az ujját az **A** terü-
len a képernyő közepe felé, majd
nyomja meg hosszan a testreszab-
ni kívánt widgetet.

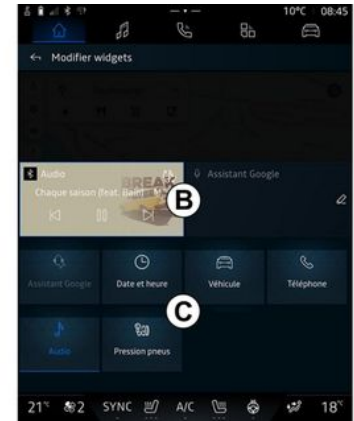

Ezután válassza ki a kívánt helyet
a **B** területen egyszerűen a képer-
nyő megérintésével, majd válassza
ki a megjeleníteni kívánt widgetet
a **C** listából.

A BESZÉDFELISMERŐ RENDSZER HASZNÁLATA

Bevezetés

A multimédiás rendszer hangfelismerő rendszerrel rendelkezik:

- « Google segéd » ;
- hangutasítás okostelefon másolásán keresztül.

A hangfelismerő rendszer segítségével a multimédiás rendszer és az okostelefon egyes funkciói hangutasítással vezérelhetők. A multimédiás rendszert vagy okostelefonját anélkül tudja használni, hogy elengedné a kormánykereket.

A hangvezérlés használata során a multimédiás rendszert természetesen beszédstílusában szólíthatja meg, mintha egy személyhez beszélne.

Megjegyzés: a beszédfelismerő rendszer gombjának elhelyezkedése változó lehet. További információt a jármű használati útmutatójában talál.

A következő beszédfelismerő rendszereket használhatja:

- multimédia;
- okostelefon, amely az okostelefon-fükrözésen keresztül érhető el.

Az okostelefonos replikációval kapcsolatos további infor-

mációért lásd a "Android Auto™, CarPlay™" ➔ 78.

A multimédia rendszer beszédfelismerő funkciójának használatával

A multimédiás rendszer hangutasítással vezérelt fő funkciói

Bizonyos hangutasításokkal a következő funkciók érhetőek el:

- navigáció;
- Zene;
- Autórádió;
- Telefon;
- Járműfunkciók (légkondicionálás, Drive Mode);
- Csatlakoztatott szolgáltatások (időjárás, hírek stb.);
- ...

Megjegyzés: a beszédfelismerés használata előtt győződjön meg róla, hogy hálózati lefedettséggel rendelkező területen tartózkodik. Rossz vétel esetén bizonyos funkciók nem érhetőek el.

A(z) Google-fiókhoz való csatlakozás lehetővé teszi az asszisztens további testreszabását a jármű csatlakoztatása mellett. Lehetőséges például mentett névjegyek hívása vagy a(z) Google naptár tartalmának előhívása.

Megjegyzés:

- A(z) „Google segéd” nem minden nyelven érhető el. A rendelkezésre állással és másik nyelv ki-próbálásával (a rendelkezésre állás függvényében) kapcsolatos további információkért látogasson el a(z) support.google.com webhelyre;
- a hangutasítások a szoftverfrissítések során bővülnek és javulnak;
- az alábbi utasítások általános leírások, és külső gyártókra is vonatkoznak. Az elérhetőség, a verzió és a funkciók változhatnak vagy módosulhatnak.

Hangvezérlés



A BESZÉDFELISMERŐ RENDSZER HASZNÁLATA

1

Hangvezérlés segítségével a képernyő megérintése nélkül kezdeményezhet hívást egy, a telefonkönyvben található számra, megadhat egy úti célt, vagy rádióállomást válthat. Nyomja meg röviden a **1** gombot, és a képernyőn megjelenő vizuális megerősítés mellett hangjelzés is hallható lesz.

„Google segéd” aktiválás



A beszédfelismerő rendszer többféleképpen is aktiválható:

- a(z) „Hey Google” hangutasítás kimondása után, és miután a képernyőn **3** látható és hallható

visszajelzést kapott, mondja ki a kérését (pl. „Indulás haza”);

vagy

- röviden megnyomva a jármű beszédfelismerő gombját **1**;

vagy

- a(z) „Google segéd” widget megnyomásával **2**;

vagy

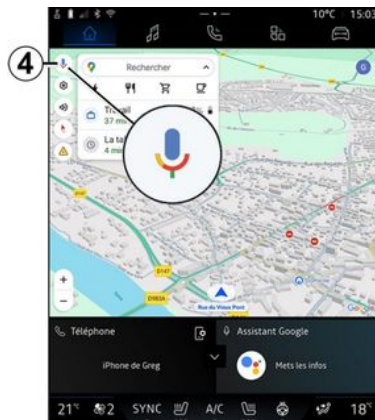

- a **4** ikon megnyomásával a "Na-

vigáció” menüben .

Beszédfelismerő rendszer menü

A(z) „Jármű” menüben , „Beállítások”, „Google”, majd „Google segéd”, a következőkre van lehetősége:

- válassza ki az asszisztens nyelvét;
- be-/kikapcsolhatja a „Mondd Hey Google” utasítást.
- egyéni eredmények engedélyezése;
- proaktívan megjeleníti az egyedi eredményeket;
- értesítést kap a(z) „Google segéd” funkcióról.

A navigációs rendszer vezérlése a beszédfelismerő rendszerrel

Több módszer is rendelkezésre áll egy úticélnak a multimédia rendszerbe beépített hangvezérlő rendszerével történő megadásához.

Megjegyzés: ahhoz, hogy minden funkciót kihasználhasson, aktiválnia kell a Google fiókját, és elmentett címekekkel kell rendelkeznie. További információkért kérjük, olvassa el a "Felhasználói beállítások" című részt ➔ **117**.

A BESZÉDFELISMERŐ RENDSZER HASZNÁLATA

A navigációhoz kapcsolódó hangutasítás indításához aktiválja a hangutasítást, majd a hangjelzést követően mondja ki a következő témákra vonatkozó utasítását:

- „Érdekes pontok”;
- „Úti cél”;
- „Otthon”;
- „Munka”;
- „Útvonal információk”;
- „Irányítás”;
- ...

„Érdekes pontok”

Egy POI (érdekes hely) keresése hangutasítással.

Példák:

- „Menjünk a pékhez”;
- „Vigyél el ide: Paris”;
- „Vigyél el az Eiffel-toronyhoz”;
- ...

„Úti cél”

Teljes cím megadása hangutasítással.

Példák:

- „Menj ide: rue de la Joie 7, Paris”;
- „Vigyél ide: Paris”;
- „Menj a Montmartre-ra, Paris”;
- ...

Megjegyzés: a példák az országnak és a nyelvnek megfelelően módosíthatók.

„Otthon” és „Munka”

Jusson el otthonába vagy munkahelyére hangutasítás használatával.

Példák:

- „Menjünk haza”;
- „Vigyél haza”;
- „Vigyél el a munkába”;
- ...

Megjegyzés: a „Menjünk haza” vagy „Menjünk a munkahelyre” hangfunkció használatához be kell lépni egy Google-fiókba, és el kell menteni egy címet.

„Útvonal információk”

Tájékozódjon a folyamatban lévő útvonalról hangutasítás használatával.

Példák:

- „Mi az útvonalam?”;
- „Mi az érkezés időpontja?”;
- „Mennyi a hátralévő távolság?”;
- ...

„Irányítás”

Az aktuális útvonal-navigációval kapcsolatos művelet végrehajtása hangutasítással.

Példák:

- „Hangnavigáció be-/kikapcsolása”;
- „Keröld el a fizetős utakat”;
- „Töröld az útvonalat”;
- ...

„Audió” utasítás beszédfelismeréssel

A multimédia rendszerbe épített hangvezérlő funkció segítségével bekapcsolhatja a zenét vagy a rádiót.

A "Audio" -hoz kapcsolódó hangutasítás indításához aktiválja a hangutasítást, majd a hangjelzést követően mondja ki a következő témákra vonatkozó utasítását:

- „Hangforrás”;
- « Rádió » ;
- „Zene”;
- „Lejátszási utasítások”;
- ...

„Hangforrás”

Megváltoztathatja a hangforrást.

Például:

- „Kapcsold be a rádiót”;
- „Indítsd el a streaming zenei alkalmazást”;
- ...

« Rádió »

Kiválaszthatja a rádióállomást.

Például:

- „Játszd le: Jazz radio”;
- „Játszd le: 91.8”;
- ...

A BESZÉDFELISMERŐ RENDSZER HASZNÁLATA

1

„Zene”

Zenét (műsorszámot, lejátszási listákat stb.) csak streamelt zenéhez játszhat le.

Például:

- „Játszd le a(z) <előadó neve>, a(z) <preferált alkalmazás neve> alkalmazásban”;
- „Hallgassuk meg a(z) <dal címe>, a <kedvenc alkalmazás nevel> alkalmazással”;
- „Játszd le a(z) <album neve> albumot a(z) <preferált alkalmazás neve> alkalmazásban”;
- „Játszd le a <lejátszási lista neve> listát, a <preferált alkalmazás neve> alkalmazással”;
- ...

Megjegyzés: egyes zenei streaming alkalmazásokhoz fiók szükséges, hogy csatlakozni tudjon hozzájuk.

„Lejátszási utasítások”

Az aktuális lejátszási listát utasításokkal vezérelheti.

Például:

- „Lejátszás”;
- „Szünet”;
- „Következő”;
- „Előző”.

Megjegyzés: az utasítások a használt alkalmazástól függően válto-

zhatnak, vagy előfordulhat, hogy nem állnak rendelkezésre.

„Telefon” utasítás beszédfelismeréssel

Felhívhat egy telefonszámot vagy egy kapcsolatot a multimédia rendszerbe épített hangvezérlő funkció segítségével.

A „Telefon” -hoz kapcsolódó hangutasítás indításához aktiválja a hangutasítást, majd a hangjelzést követően mondja ki a következő témákra vonatkozó utasítását:

- „Hívás”;
- „Tárcsázás”;
- „Híváselőzmények”;
- « SMS » ;
- ...

Megjegyzés:

- aktiválnia kell az adatmegosztást a telefonján, további információkért olvassa el a „Szolgáltatások aktiválása” című részt ➔ 12;
- aktiválnia kell a testreszabott eredmények engedélyezését a Google beállításában. További információért olvassa el a „Rendszerbeállítások” című részt ➔ 121.

„Hívás” és „Tárcsázás”

Felhívhat egy, a telefonkönyvben elérhető kapcsolatot, vagy tárcsázhat egy telefonszámot.

Példák:

- „Hívd Grégory”;
- „Hívd Grégory otthon”;
- „Hívd fel a hangpostát”;
- „Tárcsázd 06 77 07...”;
- „Tárcsázd 06 77 07...”;
- ...

„Híváselőzmények”

Megnézheti a telefonja híváslistáját.

Például:

- „Híváselőzmények”;
- „Hívások megjelenítése”;
- „Legutóbbi hívások”;
- ...

« SMS »

Diktálhat és elküldhet egy SMS-t, vagy felolvastathatja az SMS-t.

Például:

- „Küldd el Fabien 'Találkozunk később...’”;
- „Olvassa el a(z) SMS üzenetet”;
- „Válasz erre: SMS”;
- ...

Megjegyzés:

- aktiválnia kell az adatmegosztást, hogy a multimédiás rendszer be tudja olvasni a SMS, további információkért olvassa el a „Szolgál-

A BESZÉDFELISMERŐ RENDSZER HASZNÁLATA

atások aktiválása" című részt

➔ 12;

- aktiválnia kell a testreszabott eredmények engedélyezését a Google beállításai között. További információért olvassa el a „Rendszerbeállítások” című részt ➔ 121.

- csak a vezetés közben érkező SMS üzenetek olvashatók fel a multimédiás rendszerrel.

„Járműfunkciók” utasítás beszédfelismeréssel

A jármű egyes funkcióit a multimédiás rendszerbe integrált hangutasítással is aktiválhatja.

A(z) „Jármű” világhoz kapcsolódó hangutasítás indításához aktiválja a hangutasítást, majd a megerősítő hangjelzést követően mondja ki a következő témákra vonatkozó utasítását:

- „Hatótáv”
- „Fűtési szint”;
- ...

„Range” (A következő tankolásig megtehető távolság)

Tájékoztatót kaphat a jármű akkumulátorának élettartamáról.

Például:

- „El tudok menni eddig: Dunkerque?”

- „Mekkora az akkumulátor hatótávolsága?”;

- ...

„Fűtési szint”

Aktiválhatja a fűtési szinthez kapcsolódó bizonyos funkciókat.

Például:

- „Aktiváld a levegőt a lábaknál”;
- „Aktiváld a fűtött kormánykereket”;
- „Növeld az utasülés fűtését”;
- „Szinkronizáld a hőmérsékletet”;
- „Csökkentsd a hőmérsékletet”;
- „Állítsd a hőmérsékletet 21 fokra”;
- ...

„Csatlakoztatott szolgáltatás” utasítás beszédfelismeréssel

A multimédia rendszerben található hangvezérléssel feltehető bizonyos kérdéseket a csatlakoztatott szolgáltatásoknak.

A „Csatlakoztatott szolgáltatásokhoz” kapcsolódó hangutasítás indításához aktiválja a hangutasítást, majd a hangjelzést követően mondja ki a következő témákra vonatkozó utasítását:

- „Időjárás”;
- „Hírek”;

- „Sportok”;
- „Események”;
- ...

Például:

- Milyen az időjárás Paris városában? ;
- Mik a nap friss hírei? ;
- Mi a(z) Paris - Marseille mérkőzés állása? ;
- ...

Beszédfelismerés használata okostelefonos replikációval

Az okostelefon hangutasításával vezérelt fő funkciók

Ha az okostelefon okostelefonos replikáció által csatlakozik a multimédiás rendszerhez, akkor bizonyos hangutasításokkal előhívhatók az okostelefonon elérhető területek és alkalmazások.

Az „okostelefonos replikáció” funkcióval kapcsolatos további információért lásd a(z) „Android Auto™, CarPlay™” rész ➔ 78 szakaszát.

Egyes hangutasításokkal a következő okostelefon-funkciók érhetőek el:

- Navigáció ;
- Zene;
- Telefon ;

A BESZÉDFELISMERŐ RENDSZER HASZNÁLATA

1

- ...

Megjegyzés: az okostelefon beszédfelismerőjének multimédiás rendszerrel történő használata előtt győződjön meg róla, hogy hálózati lefedettséggel rendelkező területen tartózkodik.

Okostelefonos replikáció utasítása beszédfelismeréssel



Amikor mobiltelefon képernyőtűkrözéssel használja a beszédfelismerést, akkor a telefon internetkapcsolatát használja (a mobilszolgáltató által meghatározott díjak és korlátozások szerint).

Ahhoz, hogy az okostelefon beszédfelismerő rendszerét a multimédiás rendszerrel használhassa, tegye a következőket:

- győződjön meg róla, hogy okostelefonja rendelkezik a multimédiás rendszerrel kompatibilis beszédfelismerő funkcióval;

- csatlakoztassa okostelefonját a multimédiás rendszerhez az okostelefonos replikáción keresztül.

További információkért lásd a „Telefon csatlakoztatása és leválasztása” → 63 és a(z) „Android Auto™, CarPlay™” → 78 című részeket.

Hangvezérlés



Az okostelefon-tűkrözés hangparancsát a képernyő használata nélkül is kiadhatja az 1 gomb hosszú megnyomásával; ekkor megerősítés hallható, majd jelenik meg a képernyőn.

Bekapcsolás

A beszédfelismerő rendszer aktiválása:

- nyomja meg és tartsa lenyomva a jármű beszédfelismerő gombját 1;

- a „Replikáció” menüben



nyomja meg a használt alkalmazáshoz tartozó hangutasítást.

Megjegyzés: a beszédfelismerő rendszer használata során várja meg mindig a hangjelzést, mielőtt beszélni kezd.

A beszédfelismeréssel kompatibilis alkalmazásokhoz kapcsolódó hangutasítás indításához aktiválja a hangutasítást, majd a hangjelzést követően mondja ki a kérését.

A telefonos alkalmazás használata okostelefon-tűkrözéssel, hangutasítással.

Például:

- „Hívja a(z) José számot”;
- „Hívd fel az irodát”;
- ...

A navigációs alkalmazás használata okostelefon-tűkrözéshez, hangutasítással.

Például:

A BESZÉDFELISMERŐ RENDSZER HASZNÁLATA

- „Menj ide: Champs-Élysées Pa-
ris”;
- „Menjünk haza”;
- ...

Megjegyzés: a beszédfelismeré-
shez használt parancsok a tū-
krözött okostelefon alkal-
mazásától függően változnak.

KÁRTYA

Kártya



Biztonsági okokból a jármű álló helyzetében végezze el ezeket a beállításokat.

A térkép megjelenítése

Nyomja meg a Navigáció menü

 1 gombot a térkép eléréséhez.

A térképet a „Alkalmazások”

menüpont , majd a „Maps” segítségével is elérheti.

A térkép tájékoztatja Önt az aktuális helyzetéről és az Ön által konfigurált különböző információkról (POI megjelenítése, érdekes helyek, közlekedési információk stb.).

A navigációs térképben való lépétfetéshez csúsztassa el a térkép képernyőt a kívánt irányba.

Nyomja meg a „Középre” elemet a gépkocsi aktuális helyzetéhez való visszatéréshez.

Megjegyzés:

– „Maps” az alapértelmezett navigációs alkalmazás. Más alkalmazások is letölthetők a „Google Play Store” oldalról, amely a „Al-

kalmazások” menüpontból 

érhető el;

– a térkép automatikusan frissül, nincs ezzel semmilyen teendője.

„Térkép” képernyő folyamatban lévő útvonal nélküli

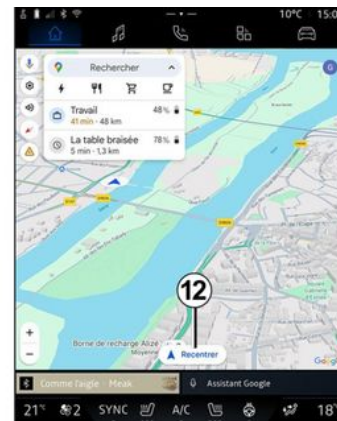

1. „Navigáció” menü .

2. „Google segéd” navigációs hangparancsok.

3. Navigációs beállítások.

4. Navigálási hangbeállítások: „Kikapcsolva”, „Csak értesítések” vagy „Újraaktiválva”.

5. Nézet mód a megjelenítéshez: „Észak felül” (2D/Észak), „Felhasználói nézet” (2,5D) vagy „Áttekintés”.

6. Közlekedési esemény bejelentése.

7. Nagyítás a térképen: nyomja meg a(z) „+”/„-” gombot a térkép nagyításához/ kicsinyítéséhez.

KÁRTYA

Megjegyzés: a képernyőn lévő két ujj közötti távolság növelésével vagy csökkentésével is nagyíthat vagy kicsinyíthet.

8. Az Ön aktuális helyzete.

9. A utca neve, amelyben Ön tartózkodik. Nyomja meg a további funkciókhoz való hozzáféréshez:

10. Kártya.

11. Úticélkereső sáv.

12. A felderítést követően állítsa vissza a térkép középpontját.

„Térkép” képernyő folyamatban lévő útvonalal



12. A felderítést követően állítsa vissza a térkép középpontját.

13. Sáv és irány, amelyet követnie kell a számított útvonal folytatásához.

14. Utazási információk, mint például az érkezési idő, forgalmi információk és a következő szakaszig vagy a végső célállomásig hátralévő távolság (a konfigurációtól függően), az akkumulátor töltöttségének becsült százalékos értéke a célállomáson stb.

15. „Navigáció leállítása”.

16. „Válassz másik útvonalat”.

17. „Keresés az útvonal mentén”.

18. „Útvonal áttekintése”.

19. Leginkább energiatakarékos útvonal.

Navigációs kijelző a műszerfalon



2

2

A



B



EW” 20, kétféle navigációs kijelző található a műszerfalon:

- a navigációs kijelző mérete a többi kijelzőn csökken **A**;
- teljes képernyős navigáció a dedikált kijelzőn **B**.

A navigációs információkat két nézetmódban jelenítheti meg a műszerfal képernyőjén:

- klasszikus nézet **A**. Az információk a műszerfal képernyőjének felső részén jelennek meg **C**;
- teljes képernyős nézet **B**.

Megjegyzés: a műszerfali képernyőn megjelenő navigációs kijelző csak a „Google Maps” multimédia rendszer navigációjával érhető el.

A felszereltségtől függően a műszerfal képernyőjén megjeleníthető a „Android Auto™” segítségével történő replikációs navigáció.

A műszerfal kijelzőjével kapcsolatos további információkért kérjük, olvassa el a jármű használati útmutatóját.

Navigálási hangbeállítások



Az útmutatás hangjának beállításához nyomja meg a **4** gombot a következő lehetőségek egyikének kiválasztásához:

- „Kikapcsolt” **21**;
- „Csak figyelmeztetések” **22**;
- „Újraktiválva” **23**.

Megjegyzés: ha a „Kikapcsolva” lehetőséget választja, a multimédia rendszer nem fog hangutasításokat kiadni.

A kormányoszlop kezelőszervével kiválasztott nézettől függően „VI-

KÁRTYA

Kijelzési mód



A térkép nézet a **5** gomb megnyomásával módosítható.

„Észak felül” nézet (2D/Észak) **24**

A térkép megjeleníti az aktuális helyzetét északi irányba nézve.

„Felhasználói nézet” (2,5D) **25**



A térkép megjeleníti aktuális helyzetét egy 3D-s térképfelületen. Automatikusan az utazás irányába néz.

A domborzati térkép dőlésének megváltoztatásához csúsztassa két ujját a képernyőn alulról felfelé vagy felülről lefelé.

„Áttekintés” **26**



A térképen megjelenik az aktuális, északi irányú pozíciója, valamint az aktuális útvonal áttekintése.

Megjegyzés: ez a nézet csak akkor érhető el, ha egy útvonal folyamatban van.

Navigálás

Miután az útvonalat a rendszer kiszámította, a navigálás elkezdődik. A multimédiás rendszer végigvezeti Önt az útvonal mentén, és minden egyes útkereszteződésnél több szakaszon át tájékoztatja a követendő irányról.

1. lépés: előkészítés

KÁRTYA

A multimédia rendszer tájékoztatja Önt a navigációs hang segítségével, hogy hamarosan egy manővert kell elvégeznie.

2. lépés: riasztás

A multimédia rendszer közli az elvégzendő manővert.

pl. „400 méteren belül hajtsen rá a következő kijáratra”.

3. lépés: manőver

A multimédia rendszer jelzi, hogy melyik manővert kell végrehajtani. például „A következő lehetőségnél forduljon jobbra”.

Megjegyzés: ha nem követi a vezéresi tanácsokat, vagy ha letér a kiszámított útvonalról, a multimédia rendszer automatikusan új útvonalat számít ki.

„Útvonal áttekintése”



Ez a funkció lehetővé teszi az aktuális útvonal részleteinek megjelenítését.

Az „Útvonal áttekintése” ikonon **18** keresztül a következőket tekintheti meg:

- jelenlegi útvonal részletei;
- kiindulási pont és célállomás, valamint a különböző javasolt útvonalak;
- különböző szakaszok, távolságok és az egyes szakaszok időtartama;
- ...

Közlekedési esemény bejelentése

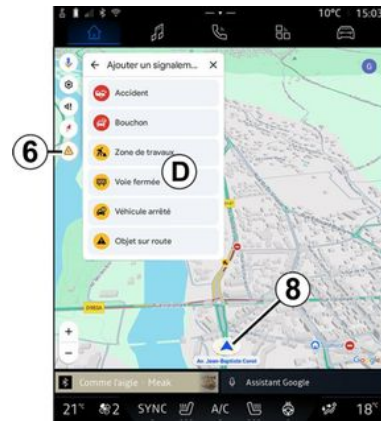

A „Jelentés” ikonnal **6** bármikor jelelhet egy közlekedési eseményt a tartózkodási helye közelében **8**, hogy tájékoztassa a többi felhasználót. Válassza ki a veszély típusát a **D** listából:

- Baleset;
- Forgalmi dugó képződése;
- Útmunkálatok;
- Lezárt sáv;
- ...

ÚTI CÉL MEGADÁSA

Úti cél megadása



A navigációs rendszerrel kapcsolatos előírások

A vezetés során a navigációs rendszer használata nem menti fel a gépkocsivezetőt a felelősség alól és nem csökkentheti az éberségét.



Biztonsági okokból a jármű álló helyzetében végezze el ezeket a beállításokat.



Bizonyos funkciók csak a gépkocsi álló helyzetében állnak rendelkezésre.

A "Navigáció" Világ  1 pontban nyomja meg a célállomás kereső sávot **2**.

A beszédfelismerő rendszer használata a cím megadásához

Aktiválja a hangvezérlést, majd mondja be egy város nevét, egy számot és/vagy utcanevet, egy célterületet.

További információért lásd a „Hangfelismerés használata” című fejezetet → 25.

Megjegyzés: az összes navigációs funkció használatához kérjük, csatlakozzon Google fiókjához.



Az úticélkereső sávról **2** a következőket érheti el:

- legutóbbi úti célok;
- kategóriák (POI: érdekes helyek);

- elmentett címek (otthoni, munkahelyi, kedvencek stb.).

Megjegyzés: az online úticélkeresés funkció használatához aktiválni kell a hely- és adatmegosztást. Lásd a „Szolgáltatások aktiválása” fejezetet → 12.

„Otthon” és „Munkahely” úti célok

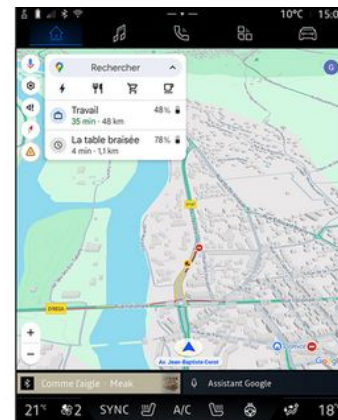

A keresősávból navigációs útmutatást futtathat az „Otthon” vagy a „Munkahely” úti célhoz.

Amikor először választja ki az „Otthon” vagy a „Munkahely” úti célt, a rendszer megkéri, hogy regisztráljon egy címet.

ÚTI CÉL MEGADÁSA

Megjegyzés: a multimédia rendszerben csak egy „Orthon” és egy „Munkahely” cím tárolható.

Címkeresés

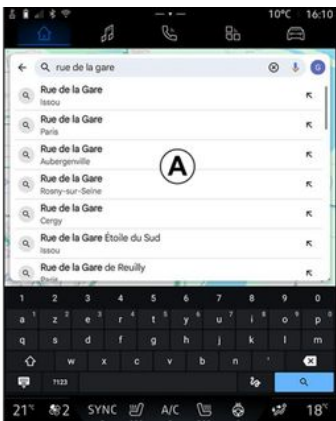

A(z) **2** keresősávban megadhat egy teljes vagy részleges címet (ország, város, irányítószám, utca, házszám, kereszteződés stb.).

Amint elkezdi beírni a betűket, a rendszer felajánlja a hasonló utca neveket. A következőkre van lehetőség:

– érintse meg a képernyőn megjelenő utca nevét a választás érvényesítéshez;

– a keresésnek megfelelő teljes listához a javasolt utcák **A** listájának tanulmányozásával járhat el.

Úti cél keresése



Az úticélkereső sávról **2** a következő különböző típusú úti célok lapjait érheti el:

- „Legutóbbi” **3**;
- „Kategóriák” **4**;
- „Mentés” **5**;

Legutóbbi úti célok 3



A keresősávban válassza a „Legutóbbi” lapot, hogy hozzáférjen a legutóbb használt úti célok listájához. Ezek automatikusan tárolódnak a multimédiás rendszerből és az Ön „Google” fiókjához csatlakoztatott eszközökről.

Válasszon egy úti célt a navigáció megkezdéséhez.

ÚTI CÉL MEGADÁSA

Úti célok kategóriánként 4

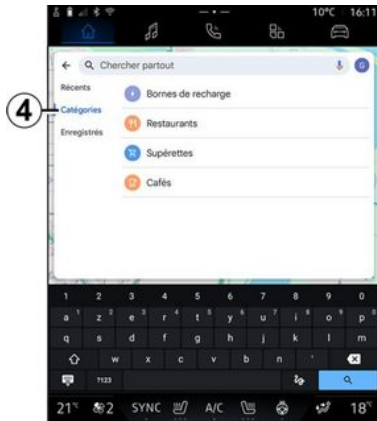

A keresősávban válassza a „Kategóriák” fület, hogy hozzáférjen a POI kategóriák (érdekes helyek) listájához:

- „Újratöltő terminálok”;
- „Éttermek”;
- „Élelmiszerboltok”;
- „Kávézók”.

A POI (érdekes hely) egy szolgáltatás, létesítmény vagy akár egy turisztikai látványosság, amely egy adott helyhez (kiindulási pont, úticélként megadott város, útvonal stb.) közelében található.



A kategória kiválasztása után a multimédiás rendszer felkínál egy POI listát a **B** területen és a térképen. A következőkre van lehetőség:

- nyomja meg a megjelenített POI gombot a **B** területen a kiválasztás megerősítéséhez;
- a keresésnek megfelelő teljes listához a **B** lista és a megjelenített POI tanulmányozásával juthat el.

Megjegyzés: a POI listát a „Google Maps” valós időben frissíti.

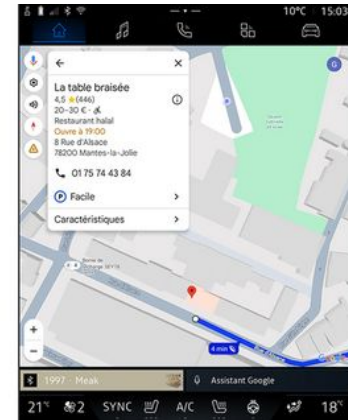

A(z) POI kiválasztása után a multimédiás rendszer a következő információkat jeleníti meg (ha rendelkezésre állnak):

- cím, nyitvatartási idő, vélemények stb.;
- telefonszám;
- érkezési idő, távolság;
- útvonal áttekintése;
- ...

ÚTI CÉL MEGADÁSA

2



POI helyet egy már folyamatban lévő útvonalon is kereshet.

Megjegyzés: a(z) POI keresése az Ön pozícióját használja a lekérdezéskor. Ha a keresés egy másik földrajzi területre irányul, adja meg a kívánt helyet.

A POI keresése és kiválasztása után a multimédiás rendszer megjeleníti az információt (ha van) és annak helyét a folyamatban lévő útvonal mentén.

A folyamatban lévő útvonal megjelenítéséhez nyomja meg a **7** gombot.

Ha megállót szeretne hozzáadni a folyamatban lévő útvonalon lévő

POI helyhez, nyomja meg a **6** gombot.

„Mentés” 5

Hozzáférhet a mentett helyekhez:

- „Szöveggel”;
- „Kedvencek”;
- „Mentett”;
- „Megtekintendő”;
- „Névjegyek”.

Megjegyzés: a mentett helyek akkor is szinkronizálódnak a Google-fiókjával, ha azokat más, a fiókjához csatlakoztatott eszközökön használja.

„Térkép böngészése”



A térkép tanulmányozásához mozgassa a térképet az ujját a képernyőn elhúzva.

A térkép nagyításához/ kicsinyítéséhez nyomja meg a **9** gombokat, vagy növelje/szűkítse a két ujjá közötti távolságot a képernyőn.

A térkép középre állításához nyomja meg a „Középre” gombot **8**.

Útvonal közbeni célállomás megadása



Ha egy útvonal folyamatban van, a következő funkciókat érheti el:

- „Válassz másik útvonalat” **12**;
- „Keresés az útvonal mentén” **10**;

ÚTI CÉL MEGADÁSA

- „A navigáció beállításai” **13**;
- „Navigáció leállítása” **14**;
- „Útvonal áttekintése” **11**;
- ...

„Válassz másik útvonalat” **12**

A multimédiás rendszer által javasolt egyéb útvonalakat is megtekintheti a **12** megnyomásával.

„Keresés az útvonal mentén” **10**

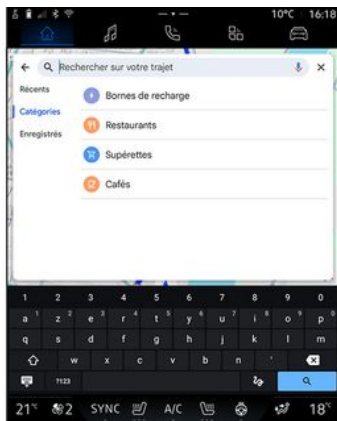

Ezzel a funkcióval kereshet a folyamatban lévő útvonalon és/vagy hozzáadhat egy vagy több szakaszt. A következőket adhatja hozzá:

- keresés hangfelismerés segítségével;
- "Újratöltő terminálok";
- „Éttermek”;
- „Élelmiszerboltok”;
- „Kávézók”.

„Beállítások” **13**



Ebben a menüben a következő navigációs beállításokat érheti el:

- „Forgalom”;
- „3D épületek”;
- „Hangos útmutatás”;
- „Riasztások”;
- „Útvonalopciók”;
- „Az otthoni vagy munkahelyi cím módosítása” (ha már elmentette);
- „Offline térképek”;

- „Adatbiztonsági központ”;
- „EV fizetési szűrők”;
- „Névjegy/Súgó”.

A "Beállításokkal" kapcsolatos további információkért lásd a "Navigációs beállítások" című részt **➔ 45**.

„Navigáció leállítása” **14**



Ezzel a funkcióval törölheti az aktuális útvonalat. Nyomja meg a **14** gombot az aktuális navigáció leállításához.

ÚTI CÉL MEGADÁSA

„Útvonal áttekintése” 11



Az útvonal áttekintésében **11** megtekintheti a folyamatban lévő útvonalat, valamint más alternatív útvonalakat.

Az egyik útvonalat megnyomva megtekintheti az utat, valamint annak távolságát és időtartamát.

"Navigáció" főmenü :

A multimédiás rendszer konfigurációja az elektromos jármű motorjától függ (pl. "Töltőállomás")

Kiegészítő menük és különböző beállítások jelenhetnek meg.

Megjegyzés:

- a szolgáltatásokat aktiválni kell ahhoz, hogy a rendelkezésre álló töltőpontok láthatók legyenek. Lásd a „Szolgáltatások aktiválása” fejezetet **➔ 12**;

- adja meg a járművére vonatkozó információkat (pl. a töltőcsatlakozó típusát) a Google-fiókjához csatlakozva, hogy a navigációs funkciókat teljes mértékben kihasználhassa.

A töltőterminál beállításai

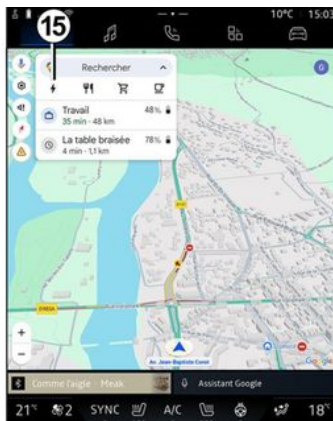

A töltőterminál beállításai **15** beállíthat szűrőket a **16** részen, hogy a navigációs képernyőn csak a megadott feltételeknek megfelelő töltőterminálok jelenjenek meg, pl.:

- töltési sebesség (pl. 150 KW vagy gyorsabb);
- kompatibilis aljzatok típusai (pl. 2. típusú CCS stb.);
- elérhető fizetési hálózatok (pl. Mobilize Charge Pass stb.).

A szűrők be-/kikapcsolásához nyomja meg a következőket:

- töltési sebesség **17**;
- kompatibilis aljzatok **18**;
- fizetési hálózatok **19**;
- töltési idő **20**.

ÚTI CÉL MEGADÁSA

Megjegyzés: ha a szűrő ikonja ki van jelölve, akkor az adott funkció aktív.

Úti cél megadása



Amikor bevisz egy úti célt, a multimédiás rendszer tájékoztatja Önt arról, hogy a jármű akkumulátorának hátralévő töltöttségi szintje alapján el tudja-e érni azt. Ha az úti cél elérhető, akkor az úti cél elérésekor fennmaradó akkumulátortöltöttség százalékos értéke a(z) **21** képernyőn látható.

Megjegyzés:

- ha a navigáció elindult, az akkumulátor érkezéskor várható bec-

sült töltöttségi szintje folyamatosan frissül vezetés közben;
- a töltési idő beleszámít az utazási időbe.

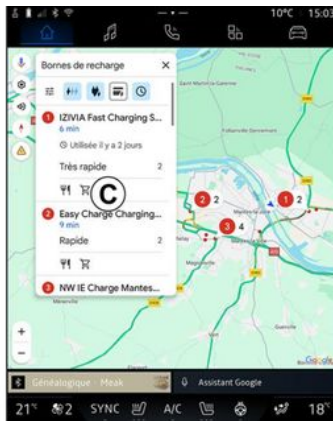

Ha csak egy töltési megállóra van szükség, akkor választhat töltőállomást.

Ha az úti cél eléréséhez egynél több töltésre van szükség, a multimédiás rendszer automatikusan kiszámítja a töltőállomások optimális kombinációját annak érdekében, hogy a teljes útvonal a lehető legrövidebb hosszúságú legyen.

A **C** listában megrekintheti a nyilvános töltőállomások nevét, vala-

mint útvonalat, és a térképen a töltőállomások különböző helyeit.

Megjegyzés: a töltőállomások listáját a „Google Maps” valós időben frissíti.

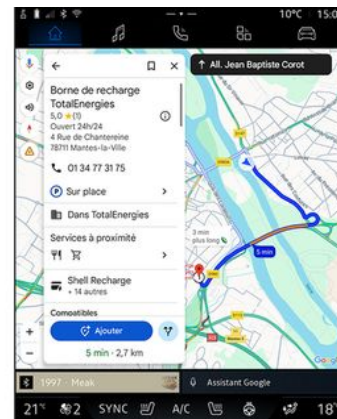

Nyomja meg a **C** képernyőn megjelenített töltőállomások egyikét a következő részletek megtekintéséhez:

- név, besorolás, nyitvatartási idő és cím;
- a rendelkezésre álló töltőaljzatok típusa és száma;
- az idő, a távolság, és az akkumulátor érkezéskor várható becsült töltöttségi szintje;
- fizetési mód;
- ...

ÚTI CÉL MEGADÁSA

Megjegyzés: a képernyőn megjelenő, a töltőállzatok elérhetőségére vonatkozó információk a navigáció során módosulhatnak.

2



Ezután a következőt teheti:

- navigáció indítása az állomáshoz;
- az állomás hívása;
- ...

NAVIGÁCIÓS BEÁLLÍTÁSOK

"Beállítások" menü



Biztonsági okokból a jármű álló helyzetében végezze el ezeket a beállításokat.



A(z) „Navigáció” menüben nyomja meg a „Beállítások” ikont **1** a navigációs beállítások megnyitásához.



A „Beállítások” **1** ikonon keresztül a következő beállításokhoz férhet hozzá:

- „Közlekedés” **2**;
- „3D épületek” **3**;
- „Hangos útmutarás” **4**;
- „Riasztások” **5**;
- „Útvonalok” **6**;
- „Otthoni vagy munkahelyi cím” **7**;
- „Offline térképek” **8**;
- „Adatbiztonsági központ” **9**;
- „EV fizetési szűrők” **10**;
- „Névjegy/Súgó” **11**;
- a „Forgalom” funkció be-/kikapcsolása **12**;
- a „3D épületek” funkció be-/kikapcsolása **13**;

- a „Riasztások” funkció be-/kikapcsolása **14**.

„Közlekedés” **2**

Ez a funkció lehetővé teszi, hogy valós időben kapjon közlekedési információkat, például:

- forgalmi információk és fennakadások az Ön területén;
- balesetek, útépitési munkálatok vagy a közeli utak lezárása;
- ...

Nyomja a **12** gombot a „Forgalom” funkció be-/kikapcsolásához.

„3D épületek” **3**



NAVIGÁCIÓS BEÁLLÍTÁSOK

Ahol a térképrendszer lehetővé teszi, ott az épületek 3D-ben is megjeleníthetők. Nyomja meg a **13** gombot a funkció aktiválásához/ deaktiválásához.

„Hangos útmutatás” 4



Ebben a beállításban:

- elnémíthatja a(z) „Navigáció” **15** hangját;
- elnémíthatja a(z) „Navigáció” hangját, de megtarthatja csak a „Forgalmi” riasztások hangját **16**;
- újra aktiválhatja a hangos útmutatás **17** hangját;
- tesztelheti a(z) „Navigáció” hangját a hangos útmutatás **18** hangerejének beállításához.

„Riasztások” 5

Ez a funkció lehetővé teszi, hogy olyan eseményekre és körülményekre vonatkozó riasztásokat kapjon, amelyek hatással lehetnek a vezetésére.

A riasztások be-/kikapcsolásához nyomja meg a **14** gombot.

„Útvonalopciók” 6;

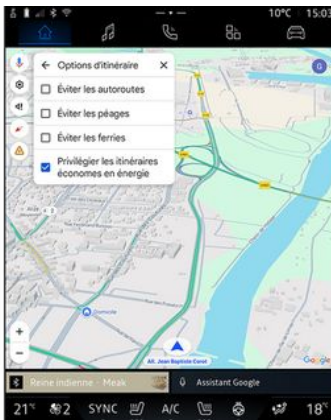

Ebben a beállításban be-/kikapcsolhatja a következő útvonalopciókat:

- „Főutak elkerülése”;
- „Kerüld el a fizesős utakat”;
- „Kompútvonalak elkerülése”;

- „Az energiahatékonyság előnyben részesítése”.

„Otthoni vagy munkahelyi cím” 7

Ebben a menüben állíthatja be otthoni és munkahelyi címét.

„Offline térképek” 8

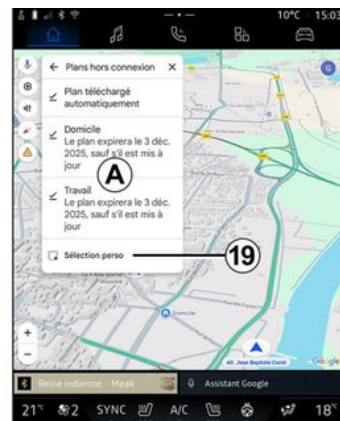

Az offline térképek lehetővé teszik a térképek letöltését és mentését a multimédia rendszerben, így azokat akkor is használhatja, ha olyan helyre megy, ahol az internetkapcsolat lassú, nem érhető el, vagy ha nem kíván internetkapcsolatot használni.

NAVIGÁCIÓS BEÁLLÍTÁSOK

Az offline térképek listája innen elérhető: **A**.

Ha offline térképet szeretne hozzáadni az „Egyedi kijelöléshez” nyomja meg a **19** gombot.

Egyedi kijelölés

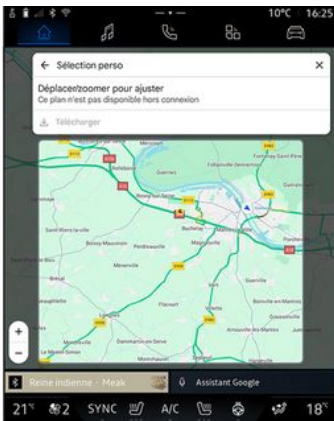

Ezzel a funkcióval kiválasztható egy terület a térképen, valamint a kapcsolódó letöltési kívánt információk.

Pásztazza és nagyítsa a térképet a leröltetni kívánt kijelölés beállításához.

„Adatbiztonsági központ” **9**



Ebben a menüben a következő adat megosztását konfigurálhatja:

- „Vezetési adatok megosztása a következővel: Google”;
- „Offline térképek”.

A jármű helymeghatározási beállításai közvetlen eléréséhez nyomja meg a „Helymeghatározási beállítások elérése” **20** gombot az „Offline térképek” menüben.

„Vezetési adatok megosztása a következővel: Google”



Az Ön vezetési és helymeghatározási adatai megoszthatók a következővel: Google. Ezek felhasználhatók a Google által Önnek és más felhasználóknak nyújtott információk javítására, például navigáció, valós idejű közlekedési felteletek, „offline térképek” elérhetősége stb.

Megosztás lehet:

- „Kikapcsolt”;
- csak „Részletes navigáció során” van bekapcsolva;
- „Mindig bekapcsolt”.

NAVIGÁCIÓS BEÁLLÍTÁSOK

Az „Offline térképek” beállításai

2

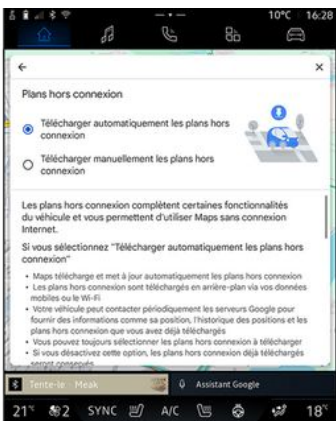

Az offline térképfrissítés letöltését a következőképpen választhatja:

- automatikusan;
- vagy
- manuálisan.

Megjegyzés: további információért olvassa el a multimédia képernyőn megjelenő részleteket és utasításokat.

„EV fizetési szűrők” 10

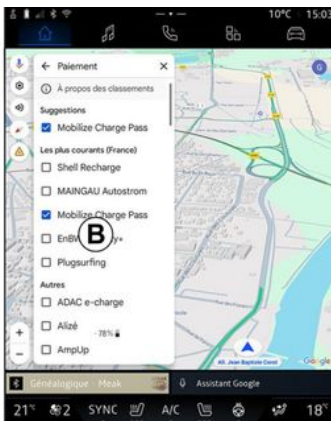

Ebben a menüben kiválaszthatja a **B** listából szűrni kívánt elektromosjárműtöltő-állomások fizetési lehetőségeit.

„Névjegy/Súgó” 11

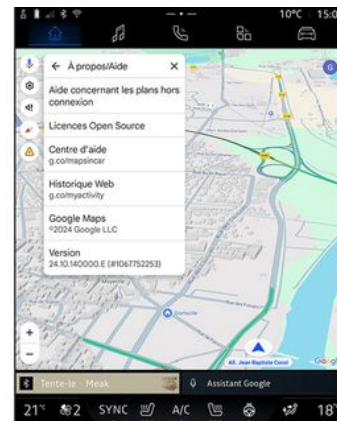

Ebből a menüből a következő elemek segítségével érheti el az információkat:

- „Segítség az offline térképekkel kapcsolatban”;
- „Open Source licenc”;
- „Súgóközpont”;
- „Webes előzmények”;
- « Google Maps » ;
- „Verzió”;
- ...

HANGFORRÁSOK

Bevezetés



A(z) „Audio” menüben  a(z) „Források” 1 megnyomásával választhatja ki a hangforrást.

A kormányoszlop kezelőszervével a hangforrást is kiválaszthatja. További információkért lásd a „A kezelőszervek bemutatása” című részt: ➔ 8.

A hangforrások a felszereltségi szinttől függően változhatnak.

Csak a rendelkezésre álló és a(z) „Google Play Store” alkalmazásból letöltött hangforrások jelennek meg és választhatók ki a multimédiás képernyőn.

„Hangforrások” képernyő



2. „Android Auto™” forrás.
3. „CarPlay™” forrás.
4. „Bluetooth® hang” forrás.
5. „Google News” forrás.
6. A „Hangforrások” képernyő elhagyása.
7. „Podcasts” forrás.
8. „Rádió” forrás.
9. „Alkalmazás” forrás.
10. „USB” forrás (USB port).

« Android Auto™ »

Ezzel a forrással okostelefonjáról hallgathat zenét, ha rendelkezik a

„Android Auto™” alkalmazással, okostelefon-fükrözésen keresztül. További információért lásd a(z) Android Auto™, CarPlay™ ➔ 78 és Zene ➔ 56 szakaszokat.

« CarPlay™ »

Ezzel a forrással okostelefonjáról hallgathat zenét, ha rendelkezik a „CarPlay™” szolgáltatással, képernyő-fükrözésen keresztül. További információkért lásd a „Android Auto™, CarPlay™” című részt ➔ 78.

„Bluetooth® hang”

Ezt a forrást használhatja az okostelefonján lévő zenehallgatásra a Bluetooth® kapcsolaton keresztül. További információkért olvassa el a „Zene” ➔ 56 és a „Telefon csatlakoztatása/csatlakoztatása” című részt ➔ 63.

„Alkalmazás”

Ezt a forrást a streaming szolgáltatást kínáló zenei alkalmazásokon keresztül zenehallgatáshoz és a(z) „Google Play Store” alkalmazáson keresztül letöltött audioalkalmazások eléréséhez használhatja. További információkért olvassa el a „Zene” ➔ 56 és az „Al-

HANGFORRÁSOK

kalmazáskezelés" → 82 című fejezeteket.

« Rádió »

Ezt a forrást használhatja rádióhallgatásra. További információt talál „A rádió hallgatása” című fejezetben → 51.

„USB” (USB port)

Ezzel a forrással zenét hallgathat a USB meghajtóról. További információkért kérjük, olvassa el a "Zene" című részt → 56.

Megjegyzés:

- bizonyos formátumokat a rendszer esetleg nem ismer fel;
- a használt USB-meghajtót FAT32 vagy NTFS formátumban kell formázni, és legalább 8 GB, legfeljebb 64 GB tárhellyel kell rendelkeznie.

« Podcasts »

Ezt a forrást használhatja a(z) „Podcasts” hallgatására.

« Google News »

Ezt a forrást használhatja a(z) „Google News” hallgatására.

A RÁDIÓ HALLGATÁSA

Bevezetés



Biztonsági okokból a jármű álló helyzetében végezze ezeket a műveleteket.



A kormányoszlop vezérlőgombjain található gomb segítségével kiválaszthat egy elmentett állomást, listánként lapozhat a rádióállomások között a kiválasztott módtól függően. A kormányoszlop vezérlőgombjaival kapcsolatos további információkért kérjük, olvassa el a „Vezérlőgombok bemutatása” című részt ➔ 8.

A(z) Audio menüben  nyomja meg a **3** gombot a Rádió forrás kiválasztásához.

Hozzáférhet a(z) Rádió forráshoz is a(z) Alkalmazások menüben



A kormányoszlop kezelőszervével kiválaszthatja a hangforrást, bön-gészher az állomások között és megváltoztathatja a kiválasztási módot („Lista”, „Kedvencek”). További információkért tekintse meg a „Kezelőszervek bemutatása” fejezetet. ➔ 8.



„Rádió” képernyő

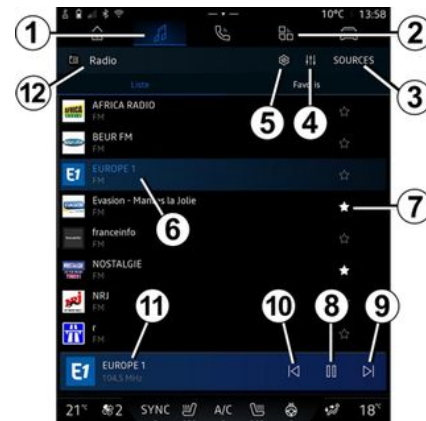

- A.** „Lista” mód fül.
- B.** „Kedvencek” mód fül.
- C.** Az elérhető állomások listája.
- D.** Az éppen játszott rádióállomás lejátszási területe és hozzáférés a teljes képernyős megjelenítéshez. Nyomja meg ezt a területet az ak-

tuálisan lejátszott zeneszám teljes képernyőn történő megjelenítéséhez.



- 1.** Hozzáférés a(z) „Audio” menühez .
- 2.** Hozzáférés a(z) „Alkalmazások” menühez .
- 3.** A hang „Források” elérése.
- 4.** A(z) „Audio beállítások” elérése.
- 5.** A(z) „Rádió beállítások” elérése.
- 6.** Jelenleg hallgatott rádióállomás.

A RÁDIÓ HALLGATÁSA

7. Állomás mentése itt: „Kedvencek”.

8. Az aktuális állomás rádióműsorának/lejátszásának leállítása.

9. Lépjen a következő állomásra.

10. Lépjen az utolsó állomáshoz.

11. Az éppen játszott rádióállomás neve. Szöveges információk (előadó, dal stb.).

12. A hallgatott „Források” típusa.

Megjegyzés: egyes információk csak bizonyos rádióállomásokon érhetőek el.

Teljes képernyős megjelenítés
E



Ha teljes képernyős lejátszási módban szeretné megjeleníteni a **D** területen jelenleg lejátszott rádióállomást, nyomja meg ezt a területet.

A teljes képernyős megjelenítés minimalizálásához **E** nyomja meg a **13** gombot.

Álló jármű esetén az aktuálisan játszott rádió logójának megnyomásával aktiválhatja az Automatikusan görgetett képmegjelenítés funkciót, ha az aktuális állomás DAB ezt lehetővé teszi.

Rádiósáv kiválasztása

Nyomja meg a **5** gombot a következő hullámsávok beállításához.

- « FM » :

 - « Alternatív frekvencia (AF) » ;
 - « Régió ».

- DAB (földfelszíni digitális rádió):

 - « Átkapcsol(DAB ↔ FM) » ;
 - „Automatikusan görgetett képmegjelenítés”.

Rádióműsor

A hallgatott állomástól függően részletes képet kaphat az éppen játszott és a következő 24 órában játszott műsorokról.

Nyomja meg a **15** gombot a programok listájának megjelenítéséhez.

Megjegyzés: ez a funkció csak akkor érhető el, ha az állomás DAB verzióban érhető el, az állomástól függően.

Állomáskeresés

Az aktuális rádiósávban lévő rádióállomások keresése a lista betűsorrendjében történik: a **14** gombok megnyomásával léphet előre vagy hátra a következő állomáshoz.

Rádióállomás hozzáadása/eltávolítása a(z) „Kedvencek” részben

A teljes képernyős kijelzőn vagy „Lista” üzemmódban érintse meg a **7** gombot az aktuális állomás hozzáadásához/eltávolításához a(z) „Kedvencek” listájához/listájáról.

A RÁDIÓ HALLGATÁSA

Lista mód A



Ez az üzemmód lehetővé teszi a multimédia rendszer által rögzített és betűrendben listázott állomások keresését és megtekintését.

Gyorsan pöccintse a **C** listát az összes állomás felsorolásához.

Válasszon ki egy rádióállomást a listából, hogy közvetlenül hallgathassa.

Az éppen játszott rádióállomás megjelenik a **D** mini lejátszón. Nyomja meg ezt a területet az aktuális rádió teljes képernyőn történő megjelenítéséhez.

Ha a(z) „FM” sávban lévő rádióállomások nem használják a(z) RDS rendszert, vagy ha a jármű olyan területen van, ahol rossz a rádió vétele, akkor az állomás neve nem jelenik meg a képernyőn, csak a frekvencia.

Megjegyzés: egyes információk csak bizonyos rádióállomásokon érhetőek el.

Kedvencek mód B



Ez a mód hozzáférést ad a korábban elmentett rádióállomásokhoz. Válasszon ki egy rádióállomást a listából, hogy közvetlenül hallgathassa.

Az éppen játszott rádióállomás megjelenik a **D** mini lejátszón.

Rádió beállítások menü 5

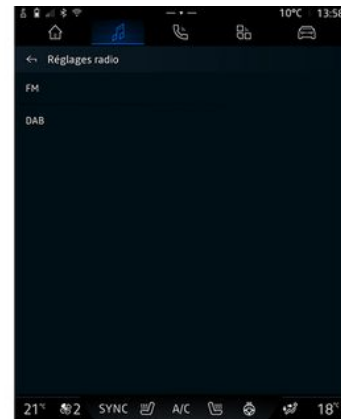

A(z) „Rádió beállítások” **5** menüben a következő rádiófunkciók beállításaihoz férhet hozzá:

- „TA/I-Traffic (felszereltségtől függően);
- « FM » ;
- „DAB” (felszereltségtől és országtól függően);
- "i-közlemény" (felszereléstől és országtól függően).

„TA/I-Traffic” (forgalmi információk)

(felszereltségtől függően)

A RÁDIÓ HALLGATÁSA

Ha ez a funkció aktiválva van, az audiorendszer lehetővé teszi a közlekedési hírek vételét (ország-tól függően), ha azokat bizonyos FM és DAB rádióállomások sugározzák.

Ezután ki kell választania az állomás frekvenciáját, amely közlekedési információt közvetít. Ha egy másik jelforrást hallgat (USB, Bluetooth®), automatikusan megszakítja a rendszer közlekedési információ közvetítésekor.

« FM »

A beállítási menüben be- vagy ki-kapcsolhatja a következő elemeket:

- « Alternatív frekvencia (AF) » ;
- « Régió ».

« Alternatív frekvencia (AF) »

Az „FM” rádióállomások frekvenciája a földrajzi zónának megfelelően változhat.

Aktiválja a(z) Alternatív frekvencia (AF) funkciót, hogy továbbra is ugyanazt a rádióállomást hallgathassa, miközben másik földrajzi területre érkezik.

Az audio rendszer automatikusan követni fogja a frekvencia-váltásokat megszakítás nélkül.

Megjegyzés: nem minden rádióállomás teszi lehetővé ezt a követést.

A nem megfelelő vételi feltételek a frekvencia hibás átváltását eredményezhetik. Ebben az esetben kapcsolja ki a frekvenciaváltás automatikus követését.

« Régió »

Amikor a(z) „Régió” mód aktiválva van, ha a jel szintje csökken, a rádió átkapcsol egy új frekvenciára, amely a korábban hallgatott állomás reléjeként működik.

Megjegyzés:

- néha előfordul, hogy ugyanazon terület állomásai különböző programokat sugároznak, vagy a rádióállomásra más nevet használnak;
- néhány rádióállomás csak regionális frekvenciákon fogható. Ebben az esetben:
 - a(z) „Régió” funkció aktiválásával: a rendszer nem vált adót az új régióban, de a rendszer általában a kezdeti régió adói között vált;
 - a(z) „Régió” kikapcsolásakor: a rendszer adót vált az új régióban, még akkor is, ha a sugárzott program más.

« DAB »

(a berendezéstől és az országtól függően)

A beállítási menüben be- vagy ki-kapcsolhatja a következő elemeket:

- « Átkapcsol(DAB ↔ FM) » ;
- Automatikusan görgetett képmegjelenítés (felszereltségtől függően).

« Átkapcsol(DAB ↔ FM) »

Ha ez a funkció be van kapcsolva, és ha az éppen játszott DAB állomás vétele rossz, a rádiorendszer automatikusan átvált egy egyenértékű FM állomásra (ha van).

A hangrendszer automatikusan visszatér a digitális DAB állomásra, amint lesz vétel.

Megjegyzés: Ez a funkció csak akkor érhető el, ha az állomásnak van FM- és DAB-változata is.

„Automatikusan görgetett képmegjelenítés”

Ha ez a funkció engedélyezve van, és az aktuális állomás DAB engedélyezi, a képernyőn teljes képernyős lejátszási módban egy diavetítés gördül végig.

Megjegyzés: Ez a funkció csak álló járműben, a lejátszott rádió

A RÁDIÓ HALLGATÁSA

logójának megnyomásával érhető el.

« i-közlemény »

(a berendezéstől és az országtól függően)

Ha ez a funkció be van kapcsolva, automatikusan hallgathatja a híreket, amint azokat bizonyos „DAB” rádióállomások sugározzák.

Ha ezután más jelforrást választ, a kiválasztott programtípus sugárzása során a többi jelforrás lejátszása megszakad.

A beállításoknál a következő témakörökben kapcsolhatja be/kapcsolhatja ki a bejelentéseket:

- « Vészhelyzet » ;
- « Figyelmeztetés » ;
- « Időjárás » ;
- « Hírek » ;
- « Esemény » ;
- « Sport » ;
- « Egyéb ».

« Audio beállítások » 4

A **4** ikonon keresztül módosíthatja a hangbeállításokat.

Az elérhető beállításokkal kapcsolatos további információkért lásd a(z) „Audio beállítások” című részt

➔ **59**.

Bevezetés



Biztonsági okokból a jármű álló helyzetében végezze el ezeket a beállításokat.



A hangforrást a kormánykerék mögötti kapcsolókon található gombbal válthatja.

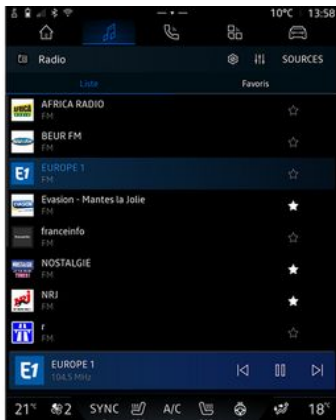

A(z) Audio menüben  nyomja meg a **Források 1** gombot a hallgatni kívánt zeneforrás kiválasztásához.

A kormányoszlop kezelőszervével kiválaszthatja a hangforrást és böngészhet a zeneszámok és mappák között. További információkért tekintse meg a „Kezelőszervek bemutatása” fejezetet. ➔ 8.

A zeneforrások a felszereltségi szinttől függően változhatnak. Csak a rendelkezésre álló források jelennek meg, és a multimédia képernyőn lehet azokat kiválasztani.

Megjegyzés:

- A használt audio streaming alkalmazástól függően a kijelzés és a kezelőszervek eltérőek lehetnek;
- bizonyos formátumokat a rendszer esetleg nem ismer fel;
- a használt USB-meghajtót FAT32 vagy NTFS formátumban kell formázni, és legalább 8 GB, legfeljebb 64 GB tárhellyel kell rendelkeznie.

Források menü 1

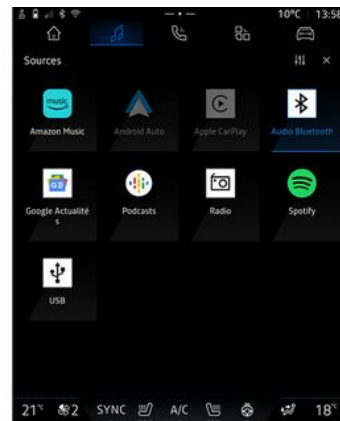

A(z) „Források” menüben **1** választ hat zenét a különböző elérhető forrásokból.

Válassza ki a következő listából a rendszerhez csatlakoztatott beemeneti forrást:

- « Rádió » ;
- „USB” (USB port);
- „Bluetooth® audio”;
- « Podcasts » ;
- « CarPlay™ » ;
- « Android Auto™ » ;
- audio streaming alkalmazás;
- ...

A zeneforrások a felszereltségi szinttől függően változhatnak.

ZENE

Megjegyzés: a(z) „Google Play Store” áruházon keresztül más médiaforrások is telepíthetők, amelyek aztán megjelennek az elérhető források listájában. Az alkalmazások telepítésével kapcsolatos további információkért olvassa el az „Alkalmazások kezelése” című részt
➔ 82.

Lejátszási mód



A. Az éppen lejátszott műsorszámra vonatkozó információk (a dal címe, az előadó neve, az album címe és a borító képe, ha megtörtént az átvitel a forrásból).

2. Hozzáférés a(z) Audio menühöz



3. Folyamatban lévő lejátszási lista elérése;

4. A lejátszott zeneszám ideje és hossza.

5. Be-/kikapcsolja a zeneszám egyszeri vagy folyamatos ismétlését.

6. A következő hangsáv lejátszása.

7. Zeneszám szüneteltetése/folytatása.

8. Nyomja meg röviden: visszatérés az aktuálisan játszott zeneszám elejére.

Második rövid megnyomás (kevesebb, mint 3 másodperccel az első rövid megnyomást követően): az előző zeneszám lejátszása.

9. A zeneszámok véletlenszerű lejátszásának be/kikapcsolása.

10. Aktuálisan lejátszott zeneszám görgetősávja.

11. Visszatérés a mini lejátszóval lista módba.

Megjegyzés:

- választhat, hogy a zenét teljes képernyőn **A** vagy a mini lejátszón **B** szeretné megjeleníteni.

- a telefontól és a streaming zenei alkalmazástól függően előfordulhat, hogy bizonyos funkciók nem állnak rendelkezésre.

„Bluetooth®”, „USB” és audio streaming alkalmazás

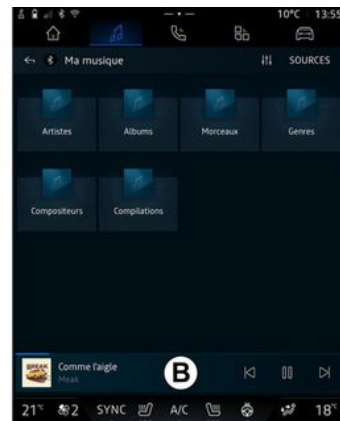

A(z) „Bluetooth® hang”, „USB” hangforrásból vagy a streaming zenei alkalmazásból kategóriák szerinti lejátszási listákhoz férhet hozzá:

- « Előadók » ;
- « Albumok » ;
- « Zeneszámok » ;
- « Playlists » ;
- ...

Az aktuálisan lejátszott zeneszám megjelenik a mini lejátszón **B**. Nyo-

ZENE

mja meg ezt a területet az éppen lejátszott zeneszám megjelenítéséhez lejátszási módban **A**.

„Keresés”

(A(z) „Források” típusától függően)

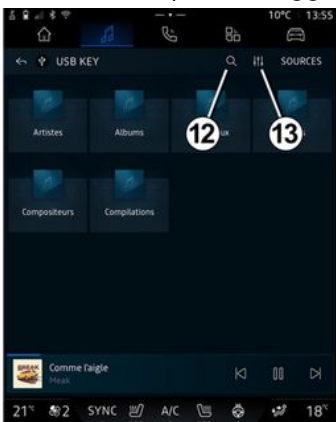

A Keresés ikon **12** (az elérhetőség a(z) Források típusától függ) megnyomásával a(z) Audio menüben



a következőkre kereshet:

- műsorszám címe;
- album;
- előadó;
- lejátszási lista;
- ...

Írja be a nevet a billentyűzet segítségével.

Amint beírja az első betűket, a multimédiás rendszer kapcsolódó neveket javasol.

Válassza ki a nevet a javaslatok listájából.

„Audiobeállítások” **13**

A **13** ikonon keresztül módosíthatja a hangbeállításokat.

Az elérhető beállításokkal kapcsolatos további információkért lásd a(z) „Audio beállítások” című részt **→ 59**.

AUDIOBEÁLLÍTÁSOK

Bevezetés



Biztonsági okokból a jármű álló helyzetében végezze el ezeket a beállításokat.

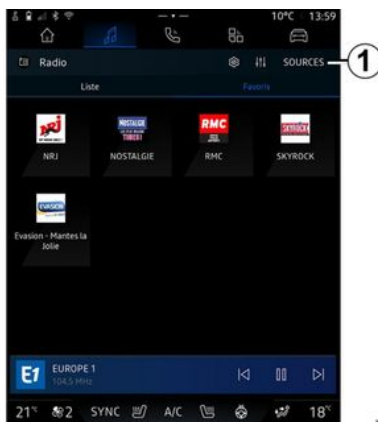

A **1** ikonról a következő hangbeállításokat állíthatja be:

- « Környezet » ;
- « Hang ».

« Környezet »



Az **A** lapon a következő előre definiált zenei ekvalizerek közül választhat:

- "Hűség";
- "Beszéd";
- „Dinamika”;
- "Nehéz";
- ...

Megjegyzés: a zenei ekvalizerek elérhetősége a berendezéstől függ.

« Hang »



A **B** lapon a következő beállításokat módosíthatja:

- « Normalizálja a hangerőt » ;
- « Balance / fader » ;
- « Hangszervezés » ;
- « Hangerő / sebesség ».

AUDIOBEÁLLÍTÁSOK

« Balance / fader »



Ez a funkció lehetővé teszi a hang térbeni elosztását. Nyomja meg a(z) „Középre” vagy a(z) „Elöl” gombot a minden utas számára optimális hangelosztás vagy a hátsó üléseken helyet foglaló utasok kényelme érdekében (a hang hátul kikapcsol, a kocsni elejében pedig mérsékelt hangerő).

Amikor megérinti a képernyőt, vagy amikor a(z) „Kézi” módot választja ki, módosíthatja a beállításokat a célállomás át-helyezésével **2**.

« Hangzásvezérlés »

Ez a funkció a hang kiegyenlítésére használható:

- „Subwoofer” be-/kikapcsolása
- « Basszus » ;
- « Közepes » ;
- « Magas » ;
- ...

A „Subwoofer” üzemmód optimalizálja a hangelemeket, hogy magával ragadó hangélményt teremtsen a járműben.

« Hangerő / sebesség »

Ezzel a funkcióval automatikusan beállítható a hangerőszint a jármű sebességének megfelelően. Nyomja meg a(z) „Hangerő / sebesség” gombot, majd állítsa be az érzékenységet, vagy kapcsolja ki közvetlenül a(z) „Hangerő / sebesség” szintjelző sáv megnyomásával.

« Normalizálja a hangerőt »

Ez a funkció arra használható, hogy állandó hangerőt tartson fenn a hangforrások között.

TELEFON ÖSSZEPÁROSÍTÁSA ÉS CSATLAKOZTATÁSA

Mobiltelefon párosítása, kapcsolat bontása



Biztonsági okokból a jármű álló helyzetében végezze ezeket a műveleteket.

Bevezetés



Ez a funkció lehetővé teszi, hogy párosítsa a telefonját a multimédia rendszerrel.

A(z) „Új eszköz párosítása” menüje a következő helyről érhető el:

- a(z) Telefon menüben  nyomja meg a Csatlakozás Bluetooth® segítségével lehetőséget (ha nincs párosított telefon);
- a(z) Alkalmazások menüben

, majd Eszközkezelő;

- a(z) Jármű menüben , Beállítások, majd Bluetooth®;

- a(z) Telefon menüben , nyomja meg a Beállítások ikont , majd Eszközkezelő (ha egy telefon már párosítva van);

- a(z) Audio menüben  választja a Bluetooth® forrást, majd nyomja meg a Csatlakozás Bluetooth® segítségével lehetőséget (ha nincs párosított telefon);
- az értesítési központ, majd a

„Beállítások”  ikon, majd Bluetooth®.

Megjegyzés: ha nincs telefon csatlakoztatva a multimédiás rendszerhez, egyes menük letiltásra kerülnek, és a rendszer felajánlja egy telefon csatlakoztatását.

A telefon párosítása lehetővé teszi, hogy a multimédia rendszer hozzáférjen a telefon funkcióihoz. A multimédia rendszerben a névjegyek vagy a személyes adatok másolata nem kerül eltárolásra.

Ahhoz, hogy a multimédia rendszer kezelni tudja a(z) „dual SIM” funkcióval felszerelt telefonokat, konfigurálja a telefont úgy, hogy az alapértelmezett SIM lehetőséget használja. Kérjük, olvassa el a telefon használati útmutatóját.

Megjegyzés:

- a párosítás előtt győződjön meg arról, hogy a telefon Bluetooth® funkciója aktiválva van, és állítsa az állapotát „látható” értékre;

- a járműnek álló helyzetben kell lennie ahhoz, hogy a telefon párosítása létrejöjjön.

Telefon párosítása

A kihangosító rendszer használatához párosítsa telefonját a Bluetooth® multimédia rendszerrel.

További információkért a telefon látható állapotának aktiválásával kapcsolatban tekintse meg a telefon felhasználói kézikönyvét.

A telefon engedélyt kérhet a névjegyek, hívásnaplók, média stb. megosztására. Fogadja el a megosztást, hogy hozzáférhessen ezekhez az információkhoz a multimédia rendszerben.

A(z) „Telefon” menüben , majd „Csatlakoztatás a következővel: Bluetooth®”, vagy a(z) „Al-

kalmazások” menüben , majd „Eszközkezelő” a multimédiás rendszeren:

- egy üzenet jelenik meg a képernyőn, amely a telefon párosítását kéri;

- nyomja meg: „Új eszköz párosítása”. A multimédia rendszer megkeresi a közelben az aktív Blu-

TELEFON ÖSSZEPÁROSÍTÁSA ÉS CSATLAKOZTATÁSA

etooth®-kapcsolattal rendelkező, észlelhető telefonokat;

– válassza ki a telefonját a javaslatok listájából, vagy válassza ki a multimédia rendszert a telefonjáról.

A multimédia rendszer képernyőjén és a telefonon is megjelenik egy üzenet, amely felkéri a párosítási kérelem elfogadására, ha a javasolt kód megegyezik a telefon és a multimédia rendszeren.

Ha a telefon párosítva van a multimédia rendszerrel, kiválaszthatja a használni kívánt szolgáltatásokat a(z) „Eszközkezelő” lehetőségen keresztül. További információkért lásd a "Telefon csatlakoztatása, szétkapcsolása" című részt ➔ 63.

Megjegyzés: a telefon a párosításkor használt profilhoz van kapcsolva. Előfordulhat, hogy a telefon más felhasználói profilokban nem érhető el.

Új telefon összepárosítása



A(z) „Eszközkezelő” alkalmazásban párosíthat új telefont a multimédiás rendszerrel:

- nyomja meg a Bluetooth® (Új eszköz párosítása), majd az 1 Új eszköz párosítása ikont;
- válassza ki az új telefont a javaslatok listájából, majd fejezze be a párosítást.

Új telefont is hozzáadhat a(z) „Jár-

mű” menüben , Beállítások, Bluetooth®, Új eszköz párosítása, majd válassza ki az új telefont a javaslatok listájából, és fejezze be a párosítási eljárást.

Az új telefon mostantól párosítva van a multimédiás rendszerrel.

Egyszerre legfeljebb hat telefont párosíthat (a csak vezetékes tűkrözésen Android Auto™ keresztül használt telefonok, vagy a(z) CarPlay™ jelenik meg itt: Eszközkezelő. Ezen túlmenően javasoljuk, hogy manuálisan szüntesse meg a választott telefon párosítását, mielőtt új telefont párosítana. Ellenkező esetben a(z) Eszközkezelő automatikusan lecseréli a készüléket a legkorábbi használati dátumúval.

Telefon párosításának megszüntetése

A(z) „Eszközkezelő” menüben törölheti a telefon párosítását a multimédiás rendszerből:

- a párosítás törléséhez nyomja meg a telefon 2 ikonját;
- A megerősítéshez nyomja meg a(z) „Igen” pontot.

TELEFON ÖSSZEPÁROSÍTÁSA ÉS CSATLAKOZTATÁSA

Mobiltelefon csatlakoztatása, kapcsolat bontása



Biztonsági okokból a gépkocsi álló helyzetében végezze ezeket a műveleteket.



Bizonyos funkciók csak akkor állnak rendelkezésre, amikor a gépkocsi áll.

Telefon csatlakoztatása

A telefon csatlakoztatásához előzetesen párosítani kell a telefont. További információkért tekintse meg a „Telefon párosítása, szétválasztása” fejezetet → 61.

Megjegyzés: ha nincs telefon csatlakoztatva a multimédia rendszerhez, egyes menük nem fognak rendelkezésre állni.

A telefon csatlakoztatása lehetővé teszi, hogy a multimédia rendszer hozzáférjen a telefon funkcióihoz. A multimédia rendszerben a névjegyek vagy a

személyes adatok másolata nem kerül eltárolásra.

Ahhoz, hogy a multimédia rendszer kezelni tudja a(z) „dual SIM” funkcióval felszerelt telefonokat, konfigurálja a telefont úgy, hogy az alapértelmezett SIM lehetőséget használja. Kérjük, olvassa el a telefon használati útmutatóját.

Automatikus csatlakozás

Ha elindult, a multimédia rendszer megkeresi a közelben (legfeljebb 10 méteres távolságban) lévő, aktivált Bluetooth® funkcióval rendelkező párosított telefonokat. A rendszer automatikusan megjeleníti a csatlakoztatott telefon adatait (telefonkönyv, zene stb.).

Megjegyzés: Amikor a telefon automatikusan csatlakozik a multimédia rendszerhez, az adatok (telefonkönyv, SMS, névjegyzék stb.) megjelenítése csak akkor lesz engedélyezve, ha korábban engedélyezte az adatmegosztást a telefon és a multimédia rendszer párosításakor. További információkért tekintse meg a „Telefon párosítása, szétválasztása” fejezetet → 61.



Bővebb tájékoztatásért vegye fel a kapcsolatot egy márkakereskedéssel.

Manuális csatlakoztatás

A telefont a multimédia rendszerhez/rendszerrel a „Bluetooth®” menü segítségével manuálisan csatlakoztathatja/leválaszthatja, amely menü a következő menüpontból érhető el:

- a(z) Jármű menüben



, Beállítások, majd Bluetooth®;
- az értesítési központ, „Beál-

lítások” , majd „Bluetooth®” menüpont.

A(z) Bluetooth® menüben megjelenik a párosított telefonok listája. Válassza ki a szolgáltatásokat és a csatlakoztatni kívánt telefont, és győződjön meg róla, hogy a Bluetooth® aktíválva van.

Megjegyzés: ha a telefon csatlakozása közben folyamatban van egy hívás, az a gépkocsin keresztül

TELEFON ÖSSZEPÁROSÍTÁSA ÉS CSATLAKOZTATÁSA

automatikusan kihangosításra kerül.

Szervizadatok kezelése

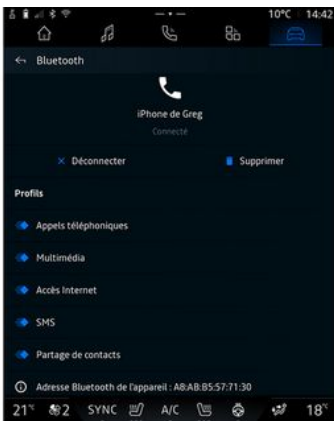

Ahhoz, hogy a multimédia rendszeren keresztül közvetlenül hozzáférjen a telefonkönyvhöz, a zenéhez és az internetkapcsolathoz, engedélyeznie kell az adatmegosztást a(z) „Bluetooth®” menü „Párosított eszközök” és „Profilok” menüpontján keresztül. Válassza ki telefonját a „Párosított eszközök” listájából, majd aktiválja/inaktiválja a használni kívánt szolgáltatásokat:

– „Telefonszolgálatok”: hívások kezdeményezése és fogadása;

- „Multimédia”: hozzáférés a zenéhez;
- „Internet-hozzáférés”: az internetkapcsolat megosztásához való hozzáférés a Bluetooth® pontban (lásd a „Rendszerbeállítások” című részt → 121);
- „SMS”: SMS küldése és fogadása;
- „Névjegyek megosztása”: a telefonkönyv és a hívásnapló elérése;
- ...

Megjegyzés: ha a szolgáltatás ki van jelölve, az azt jelzi, hogy aktiválva van.



Az „Internet-hozzáférés” szolgáltatás használata esetén az adatátvitel felgyorsítása érdekében a telefon internetkapcsolatát is használhatja a „Hozzáférési pont és kapcsolatmegosztás” WIFI oldalon keresztül (a mobilszolgáltató által meghatározott díjak és korlátozások függvényében).

« Eszközkezelő »



Az eszközkezelő a csatlakoztatott telefonszolgáltatások kezelésére szolgál. A legjobb, ha a(z) Eszköz-

kezelő alkalmazást  használja ezeknek a szolgáltatásoknak a kezeléséhez.

A(z) Alkalmazások menüben válas-

za a(z) , majd Eszközkezelő lehetőséget, válassza ki a telefonját a javaslatok listájából, majd válassza ki azokat a telefonfunkciókat, amelyeket aktiválni/inaktiválni szeretne:

- « Telefon » 1 ;
- „Zene” 2 ;

TELEFON ÖSSZEPÁROSÍTÁSA ÉS CSATLAKOZTATÁSA

- okostelefon tükrözése alkalmazás **3**;
- a telefon párosításának feloldása **4**.

Megjegyzés:

- ha a szolgáltatás ikonja ki van jelölve, az azt jelzi, hogy aktíválva van.
- bizonyos telefonok engedélyezhetik az adatok automatikus továbbítását.

A(z) Eszközkezelő a(z) Eszközkezelő ikonnal is elérhető a(z) Telefon widgetből a Kezdőképernyő

menüben .

Csatlakoztatott telefon cseréje

Válassza ki a(z) „Eszközkezelő” menüpontból a szolgáltatásokat, ha egy másik telefonhoz szeretne csatlakozni, amely már párosítva van és látható az eszközök listájában.

Megjegyzés: a csatlakoztatott telefon átváltása akkor lehetséges, ha korábban több telefont párosítottak.

Telefonkapcsolat bontása

A(z) „Alkalmazások” menüben



, majd „Eszközkezelő”, nyo-

mja meg a lecsatlakoztatni kívánt telefonszolgáltatás kiemelt ikonját:

- « Telefon » **1** ;
- „Zene” **2** ;
- okostelefon tükrözése alkalmazás **3**.

A telefont a(z) Bluetooth® menüből is leválaszthatja: válassza ki a telefont a „Párosított eszközök” listájából, majd nyomja meg a „Leválasztás” gombot.

Megjegyzés: ha a telefon leválasztása közben folyamatban van egy beszélgetés, a kommunikáció automatikusan átkerül a telefonra.

HÍVÁSKEZELÉS

Telefonhívás

„Telefon” menü

A(z) „Telefon” menüben .

Megjegyzés: hívás indításához a telefonjának csatlakoztatva kell lennie a multimédia rendszerhez. További információkért lásd a "Telefon csatlakoztatása, szétkapcsolása" című részt ➔ 63.

hívás indítása

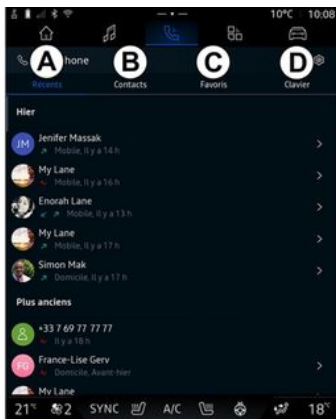

Hívást indíthat a következők kiválasztásával:

- egy szám a hívásnaplóból a „Le-gutóbbi hívások” lapon **A**;
- egy névjegy a telefonkönyvben a „Névjegyek” menüből **B**;
- a(z) „Kedvencek” **C** menüből a kedvencek között egy névjegy;
- a számbillentyűzet gombjai a(z) „Billentyűzet” menüből **D**.

„Folyamatban lévő hívás” képernyő



1. Kapcsolat neve és telefon-száma.
2. Az aktuális hívás időtartama.
3. Jelenlegi hívás hívásvárakoztatásra helyezése.

4. Kapcsolja át a hívást a telefon-ra.

5. Tegye le.

6. Billentyűzet elérése telefonszám tárcsázásához.

7. Kapcsolja ki/be a mikrofont.

Hívás fogadása

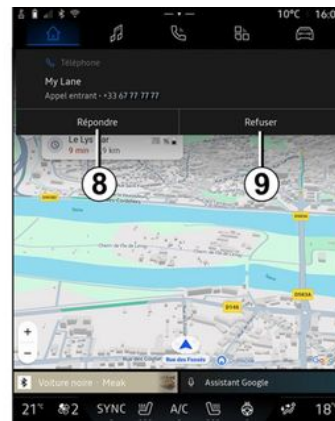

HÍVÁSKEZELÉS



Bejövő hívás esetén megjelenik a „Hívásfogadás” képernyője, amelyen a következő információk láthatók:

- a kapcsolat neve (ha a szám szerepel a kedvenc számok listájában vagy a telefonkönyvben);
- hívó fél telefonszáma (ha a szám nem szerepel a telefonkönyvben);
- „Magántelefonszám” (ha a szám nem jeleníthető meg).

„Válasz”

Hívásfogadáshoz nyomja meg a kormánykeréken lévő **10** vezérlőt, vagy a multimédiás rendszer képernyőjén a „Válasz” gombot **8**.

„Elutasít” hívás

A bejövő hívás elutasításához nyomja meg kétszer a kormánykeréken lévő **10** vezérlőt, vagy nyomja meg a multimédia rendszer képernyőjén a(z) Elutasít gombot **9**.

A hívást kezdeményező felet ilyenkor a hangpostafiókra irányítja a rendszer.

Hívás közben



A kommunikáció alatt a következőket teheti:

- állítsa be a hangerőt a kormányoszlopon lévő vezérlőgombokkal vagy a multimédiás képernyőn lévő hangerőgombokkal;

- befejezheti a hívást a „Hívás bontása” **5** vagy a **10** gomb megnyomásával a kormánykeréken;
- a hívó fél várakoztatásához érintse meg a **3** gombot. A hívás folytatásához nyomja meg újra a **3** gombot;
- a hívást az „Átírányítás telefonra” gomb megnyomásával **4** irányíthatja át a telefonra;
- fogadhat egy második hívást is, és válthat a két hívás között a **11** megnyomásával;

Megjegyzés:

- amint felveszi a második bejövő hívást, az első hívás automatikusan várakoztatásra kerül;
- hívás közben fogadhat egy második hívást, de nem kezdeményezhet második hívást;
- a digitális billentyűzethez a(z) „Billentyűzet” **6** gomb megnyomásával férhet hozzá;
- a mikrofont a „Némítás” gomb **7** megnyomásával kapcsolhatja ki/be.

Hívás közben a világot a folyamatban lévő hívás befejezése nélkül is megváltoztathatja.

Nyomja meg a(z) Telefon menüt



a visszatéréshez.

HÍVÁSKEZELÉS

Hívás befejezése

A folyamatban lévő hívás befejezéséhez a kormánykeréken lévő **10** vezérlő vagy a multimédia rendszer képernyőjén lévő „Hívás befejezése” gomb **5** megnyomásával tegye le a kagylót.

4

Telefonkönyv



Biztonsági okokból a gépkocsi álló helyzetében végezze ezeket a műveleteket.



Bizonyos funkciók csak akkor állnak rendelkezésre, amikor a gépkocsi áll.

„Telefonkönyv” menü



A(z) „Telefon” menüben  nyomja meg a „Névjegyek” **B** lapot az okostelefon telefonkönyvének eléréséhez a multimédiás rendszeren keresztül.

Ahhoz, hogy a multimédiás rendszer kezelni tudja a "dual SIM" funkcióval felszerelt telefonokat, konfigurálja a telefont úgy, hogy a multimédiás rendszer hozzáférhessen a telefon megfelelő telefonkönyvéhez.

1. Telefon csatlakoztatva.

2. Névjegy keresése név vagy telefonszám alapján.

3. Részletes kapcsolattartási adatok.

Megjegyzés: a részletes névjegyképernyőről elindítható egy navigációs útvonal a mentett címhez, amennyiben az helyesen került megadásra.

4. A csatlakoztatott telefon névjegyének listája.

A telefon telefonkönyvének letöltése

Alapértelmezés szerint egy telefon csatlakoztatásakor a névjegyek szinkronizálása automatikusan történik, ha az érintésmentes csatlakozás be van kapcsolva. További információkért lásd a "Telefon csatlakoztatása, szétkapcsolása" című részt → **63**.

Megjegyzés: a telefonkönyv eléréséhez a multimédia rendszeren keresztül engedélyezni kell az adatmegosztást a telefonon. Olvassa el a "Telefon párosítása, párosítás feloldása" című részt a → **61** oldalon és a telefon használati útmutatóját.

HÍVÁSKEZELÉS

Kapcsolatok „Kedvencek”



A(z) „Telefon” menüben  nyomja meg a „Kedvencek” **C** lapot az okostelefon kedvencek közé mentett névjegyeihez való hozzáféréshez, vagy a multimédiás rendszer „Névjegyek” listájából manuálisan hozzáadhatja őket.

Névjegy hozzáadása „Kedvencek”

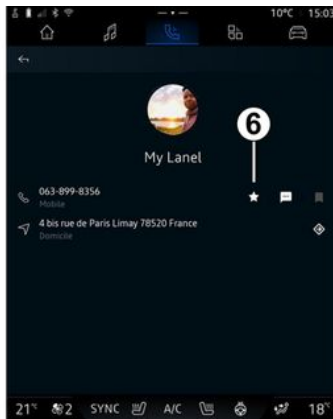

Egy névjegy hozzáadásához a(z) „Kedvencek” listához nyomja meg a „Kedvenc hozzáadása” gombot **5**, majd kövesse a multimédia képernyőn megjelenő utasításokat.

A csillag **6** kiválasztásával egy kedvenc telefonszámot is hozzáadhat a névjegyhez.

Kapcsolatok keresése

Névjegyre kereshet a név vagy telefonszám megadásával.

Nyomja meg a nagyítót **2**. A képernyőn megjelenő digitális bil-

lentyűzet segítségével adja meg a kívánt névjegy néhány számát vagy betűjét. A telefonkönyv megjeleníti az első beírt betűvel kezdődő névjegyek listáját.

Diszkréció

A multimédia rendszerben a névjegyek vagy a személyes adatok másolata nem kerül eltárolásra.

A diszkréció biztosítása érdekében a letöltött telefonkönyvek csak akkor láthatók, amikor a megfelelő telefon csatlakoztatva van a rendszerhez.

Híváselőzmények

Hozzáférés a „Legutóbbi hívások” előzményeihez

A(z) „Telefon” menüben  nyomja meg a „Legutóbbi” **A** lapot a hívási előzményekhez való hozzáféréshez.

A Híváselőzmények a legutóbbitól a legrégebbiig jelennek meg.

HÍVÁSKEZELÉS

„Legutóbbi hívások” menü



1. Számcímke.
2. Kapcsolattartó neve vagy telefonszáma.
3. Hívás időpontja/dátuma.
4. Hozzáférés a névjegy részleteihez.
5. Kimenő hívás (zöld felfelé mutató nyíl).
6. Bejövő hívás (kék lefelé mutató nyíl).
7. Nem fogadott hívás (piros nyíl).

Megjegyzés: a multimédia képernyőtől függően bizonyos információk nem állnak rendelkezésre.

Léptetés a hívások naplójában

A hívások listájának lapozásához húzza felfelé vagy lefelé a képernyőt.

Hívás indítása a híváselőzményekből

Nyomja meg az egyik nevet vagy telefonszámot a híváshoz. A hívás automatikusan indul.

Szám tárcsázása



Biztonsági okokból a jármű álló helyzetében végezze ezeket a műveleteket.

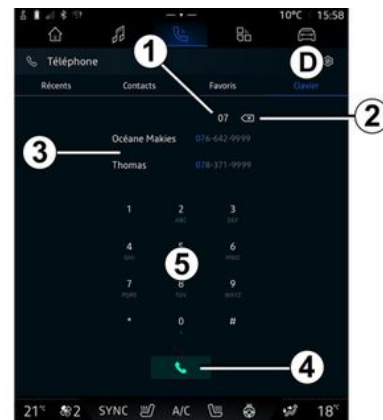

1. Tárcsázott telefonszám.
2. Törölje a számokat.
3. Kapcsolattartási javaslat.
4. Hívás.
5. Digitális billentyűzet

A(z) „Billentyűzet” elérése.

A(z) „Telefon” menüben  nyomja meg a(z) „Billentyűzet” lapot **D**.

Hívás kezdeményezése telefonszám megadásával

A(z) „Billentyűzet” lapon **D** írja be a hívandó számot a **5** billentyűzet segítségével, majd nyomja meg a

HÍVÁSKEZELÉS

4 gombot a hívás kezdeményezéséhez.

Az első számjegy megadásától kezdve a multimédia rendszer felajánlja azoknak a névjegyeknek a listáját, amelyek ugyanezzel a számsorozattal kezdődnek **3**.

Válassza ki azt a névjegyet, amelyet fel szeretne hívni, majd nyomja meg a **4** gombot a hívás kezdeményezéséhez.

Szám tárcsázása hangvezérléssel

A multimédia rendszerhez tartozó hangvezérlés segítségével diktálhat be egy számot. Ehhez indítsa el a hangvezérlést, majd a hangjelzés után mondja ki:

- „Call” (Hívás), majd diktálja be a hívni kívánt telefonszámot;

vagy

- „Call” (Hívás), majd a hívni kívánt névjegy neve.

A multimédia rendszer megjeleníti és hívni kezdi a megadott számot.

Megjegyzés: ha a kapcsolatnak több telefonszáma van (munkahelyi, otthoni, mobil stb.), akkor választhat. Például: „Call - Grégory - home”.

A hangutasítással kapcsolatos további információkért olvassa el a "Hangfelismerés használata" című részt ➔ **25**.

i A telefon kialakításától és modelljétől függően előfordulhat, hogy egyes funkciók nem működnek.

4



1. Üzenet feladójának neve/telefonszáma.

2. Fogadás ideje;

3. Az üzenet kezdete.

Megjegyzés: az üzenetek előnézeteinek megtekintése vezetés közben nem megengedett.

A(z) „SMS” elérése

Az értesítési központból **A** elérheti a multimédia rendszeren keresztül kapott telefonos SMS-t.

A telefont csatlakoztatni kell a kihangosító telefonrendszerhez. Engedélyeznie is kell az üzenetek továbbítását (a telefon beállításainak segítségével, a modelltől függően) az összes funkció használatához.

Megjegyzés: a felszereltségi szinttől függően a multimédia rendszer csak a vezetés közben érkező SMS üzeneteket tudja beolvasni.

SMS fogadása

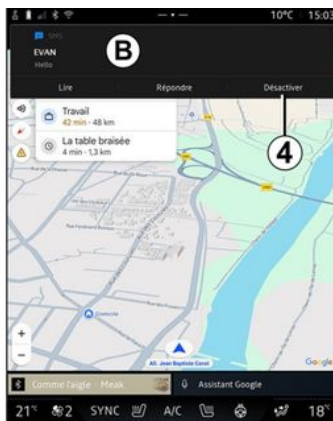

A multimédia rendszer tájékoztatja Önt, hogy új SMS üzenete érkezett egy figyelmeztető üzeneten keresztül a **B** helyen, amely minden nyitott menüben megjelenik.

A **4** gomb megnyomásával kikapcsolhatja a beszélgetést és leállíthatja az értesítéseket.

Alapértelmezetten a telefon összepárosítása és csatlakoztatása után ha egy új üzenet érkezik, akkor az elérhető a multimédia rendszerben.

Megjegyzés:

- csak a párosítás után és a telefon multimédiás rendszerhez való csatlakoztatása során kapott üzenetek lesznek elérhetőek;
- ha az értesítés törölve lett vagy a beszélgetés letiltásra kerül, akkor a multimédiás rendszerben már nem lehet hozzáférni az üzenethez.

TELEFON BEÁLLÍTÁSAI



Biztonsági okokból a jármű álló helyzetében végezze ezeket a műveleteket.



Ezek a funkciók csak akkor állnak rendelkezésre, amikor a gépkocsi áll.

„Beállítások” menü

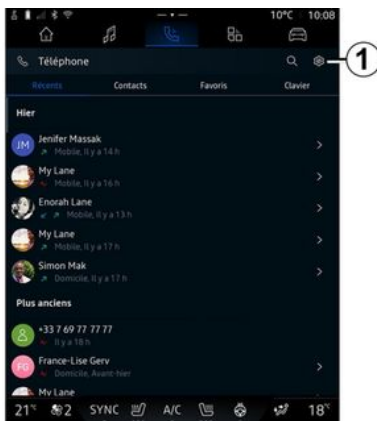

Ha a telefon csatlakoztatva van a rendszerhez, a(z) „Telefon”

menüben  nyomja meg a

„Beállítások” ikont  1.

A „Beállítások” menüből a következő beállításokhoz férhet hozzá:

- „Telefon csatlakoztatva”;
- „Aktív hívás”;
- „Titkosítás”;
- „Kezdőképernyő”;
- „Kapcsolatlista rendezése”;
- « Eszközkezelő » ;
- „Bluetooth® beállítások”.

„Kezdőképernyő”;

Ezzel a beállítással kiválasztható az a lap, amely a(z) „Telefon” menü kezdőképernyőjén megjelenik in-

dításkor  :

- „Legutóbbi” (alapértelmezett);
- „Kapcsolatok”;
- « Kedvencek » ;
- « Billentyűzet ».

„Kapcsolatlista rendezése”

Ezzel a beállítással a kapcsolatok ábécé sorrendben jeleníthetők meg, a következő kategóriák szerint:

- „Keresztnév”;
- « Név ».

Megjegyzés: a kiválasztás a multimédia rendszer következő újraindításakor lép hatályba.

„Telefon csengőhangja”



A(z) Jármű menüben  nyomja meg a Beállítások menüt, majd a Hang pontot a következőhöz:

- „Bejövő hívások hangereje” beállítása 2;
- a csengőhang hangerejének beállítása;
- „Telefon csengőhangja” kiválasztása 3.

TELEFON BEÁLLÍTÁSAI

További információért olvassa el a
„Rendszerbeállítások” című részt
➔ 121.

VEZETÉK NÉLKÜLI TÖLTŐ

Indukciós töltési terület

i Fontos, hogy ne hagyjon semmilyen tárgyat (USB-meghajtó, SD-kártya, bankkártya, indítókártya, ékszer, kulcs, érmék stb.) az indukciós töltési területen **1** telefontöltés közben. Távolítsa el minden mágneses kártyát vagy bankkártyát a telefon tokjából, mielőtt a telefont az indukciós töltőhelyre **1** helyezné.

i Az indukciós töltési területen **1** hagyott tárgyak túlmelegedhetnek. Ezeket ajánlott más tárolási területekre helyezni. (rakódórekesz, napellenző rakódórekesz stb.)



Az indukciós töltési terület **1** a telefon kábel nélküli töltésére használható.

A töltési területet a következők azonosítják:

- egy kapcsolódó szimbólum; és/vagy
- a töltés állapota automatikusan megjelenik a képernyőn, amíg a telefon az erre a célra kijelölt területen van.

Megjegyzés: járműtől függően az **1** terület egy mágneses eszközzel rendelkezik, amelyet úgy terveztek, hogy az okostelefont a helyén tartsa, feltéve, hogy mágneses technológiával van felszerelve, vagy kompatibilis (mágnes)

ses) tokkal rendelkezik. Ez a rendszer stabil rögzítést tesz lehetővé, miközben optimalizálja a készülék töltését.

A töltési terület helye járműtől függően változhat. További információt a jármű használati útmutatójában talál.

Megjegyzés:

- az indukciós töltés a gyújtás bekapcsolásakor vagy a motor bekapcsolásakor indul;
- győződjön meg arról, hogy telefonja kompatibilis az indukciós töltéssel;
- az optimális töltés érdekében a töltés előtt célszerű eltávolítani a védőburkolatot vagy tokot a telefonról;
- az optimális töltéshez az okostelefon teljes felületének maximálisan egybe kell esnie a töltőterület felületével, és a lehető legjobban központozva kell elhelyezni.

Töltési folyamat

Helyezze a telefont az indukciós töltési területre **1**. A töltés automatikusan elindul, és megjelenik a képernyőn a töltés előrehaladása **2**.

A töltési folyamat megszakadhat, ha az indukciós töltési területen **1**

VEZETÉK NÉLKÜLI TÖLTŐ

egy tárgyat észlel a rendszer, vagy ha az indukciós töltési terület túlmelegszik. Amint a hőmérséklet csökken, a telefon hamarosan újra töltődni kezd.

Töltés folyamatban

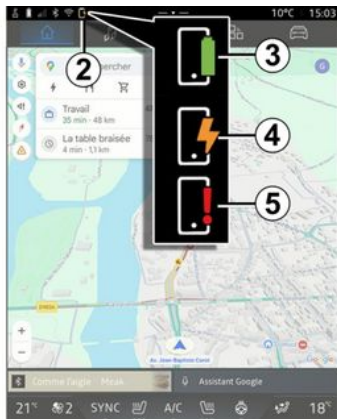

A multimédia rendszer tájékoztatja Önt a telefon töltési állapotáról **2**:

- töltés befejezve **3**;
- töltés folyamatban **4**;
- tárgy észlelve a töltési területen/tárgy túlmelegedése/töltési folyamat megszakadt **5**.

Megjegyzés: a multimédia rendszer tájékoztatni fogja, ha a telefon töltési folyamata megszakad.

A berendezéstől függően a töltési terület közelében elhelyezett színjelző lámpa a töltési állapotról is tájékoztat:

- zöld, amikor a töltés befejeződött;
- sárga, ha a töltés folyamatban van;
- sárgán villog, ha fémtárgy észlelhető az indukciós töltési területen;
- sárga vagy zöld fény kialszik, a multimédia képernyőn megjelenő üzenet kíséretében, ha a töltési terület hőmérséklete túl magas.

Okostelefon tükrözése

i Az „Android Auto™” alkalmazás vagy a „CarPlay™” szolgáltatás használata során okostelefonja internetkapcsolatát használja (a mobilszolgáltató által meghatározott díjak és korlátozások függvényében).

i A(z) „Android Auto™” alkalmazás és a(z) „CarPlay™” szolgáltatás funkciói az okostelefon márkájától és modelljétől függően eltérők lehetnek. További információkért tájékozódjon a gyártó honlapján, amennyiben van ilyen.

Android Auto™ 

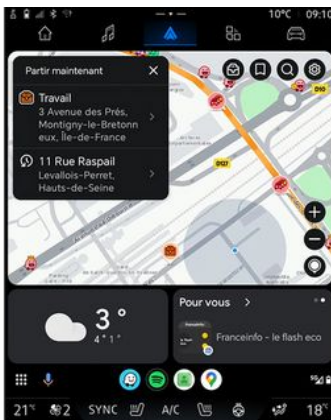

CarPlay™ 

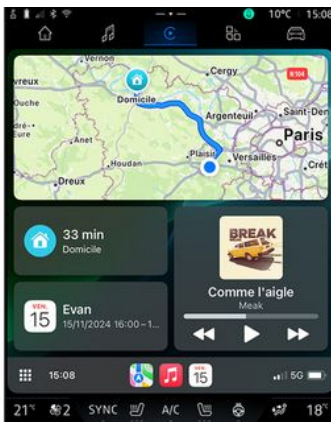

Ez a funkció lehetővé teszi, hogy tükrözze okostelefonját, hogy annak egyes alkalmazásait és funkcióit a multimédiás rendszer képernyőjén keresztül használhassa:

- « Android Auto™ »  ;

- « CarPlay™ »  .

Megjegyzés: a(z) „Android Auto™”, vagy a(z) „CarPlay™” használata során hozzáférhet a telefon navigációs és zenei alkalmazásaihoz.

Ezek az alkalmazások felülírják a multimédia rendszerbe beépített hasonló alkalmazásokat, amelyek már futnak.

Csak egy navigációs rendszer használható:

- « Android Auto™ » ;

- « CarPlay™ » ;

- a multimédia rendszerben található.

Megjegyzés: az „Android Auto™” alkalmazás vagy a „CarPlay™” szolgáltatás használatakor a multimédiás rendszer egyes funkciói továbbra is futnak a háttérben. Ha például elindítja az „Android Auto™” alkalmazást vagy a „CarPlay™” szolgáltatást, és használja a telefon navigációját, miközben működik a multimédia rendszer

ANDROID AUTO™ , CARPLAY™

rádiója, a rádió továbbra is szólni fog.

bemutatás Android Auto™



Az „Android Auto™” egy olyan alkalmazás, amely lehetővé teszi, hogy okostelefonját a multimédia rendszer képernyőjén megjelenítse.

Megjegyzés:

– Az „Android Auto™” alkalmazás csak akkor működik, ha az okostelefonja csatlakozik a jármű USB-portjához vagy vezeték nélkül a Bluetooth® segítségével, hogy lehetővé tegye az automatikus WI-FI-csatlakozást a rendszerhez.

– az alkalmazás megfelelő működésének biztosítása érdekében célszerű az okostelefon gyártója által ajánlott USB kábeleket használni.

Első használat

Ha még nem tette meg, töltsd le és telepítsd az „Android Auto™” alkalmazást kompatibilis okostelefonja alkalmazás-letöltő platformján keresztül.



Csatlakoztassa okostelefonját a multimédia rendszer USB-portjához, vagy csatlakoztassa Bluetooth® segítségével, hogy automatikusan elinduljon a WIFI-kapcsolat.

Fogadja el a kéréseket az okostelefonján az alkalmazás használatához.

Megjegyzés: a(z) „Android Auto™” szolgáltatás segítségével ellenőrizheti okostelefonja és az Android verziójának kompatibilitását: lásd a(z) Google dokumentációját.

A multimédia rendszer a(z) „Android Auto™” szolgáltatás használatát javasolja.

Az alkalmazás a multimédia rendszeren indul, és az **A** területről láthatónak kell lennie. Az okostelefon-tűkrözes felváltja a(z) „Tele-

fon” menüt , és a **1**  ikon jelenik meg.

Ha a fent leírt műveletet sikertelen, ismételje azt meg.

Az első használat után az okostelefon-tűkrözes automatikusan elindul a további munkamenetekhez.

A(z) Alkalmazások menüben a



, majd a Eszközkezelő megnyomásával aktiválhatja/inaktiválhatja az okostelefon-tűkrözes a Android Auto™ replikáció ikon



megnyomásával.

Kilépés a tűkrözesből

A(z) „Android Auto™” vezeték nélküli replikációból való kilépéshez:

- koppintson az okostelefonja értesítési képernyőjén a „Kilépés az autó üzemmódból” elemre;
- inaktiválja az okostelefon-tű-

krözes a „Android Auto™”  tűkrözes ikonnal vagy aktiválja a

„Telefon”  szolgáltatását itt: „Eszközkezelő”. Ez a művelet, amelyet a „Eszközkezelő” helyen hajtanak végre, automatikusan továbbítja a telefonhívást és a hangkezelést Bluetooth® a le-

ANDROID AUTO™ , CARPLAY™

gutóbb csatlakoztatott eszközökre;
– válassza ki a jóváhagyott kereskedő alkalmazását az okos telefon-replikációs alkalmazások közül.

bemutatóCarPlay™



A(z) „CarPlay™” egy olyan, az okos telefonjára előre telepített szolgáltatás, amely lehetővé teszi, hogy a multimédiás rendszer képernyőjén keresztül használhasson néhány alkalmazást az okos telefonján.

Megjegyzés:

– A „CarPlay™” szolgáltatás csak akkor működik, ha a SIRI szolgál-

tatás és a jármű mikrofonja aktíválva van, és ha az okos telefon csatlakozik a jármű USB-portjához, vagy vezeték nélkül Bluetooth® segítségével, hogy automatikus WIFI-kapcsolatot engedélyezzen a rendszerrel.

– az alkalmazás megfelelő működésének biztosítása érdekében célszerű az okos telefon gyártója által ajánlott USB kábeleket használni.

Első használat

Csatlakoztassa okos telefonját a multimédia rendszer USB-portjához, vagy csatlakoztassa Bluetooth® segítségével, hogy lehetővé tegye az automatikus WIFI-csatlakozást a rendszerhez.

A multimédiás rendszer azt javasolja, hogy:

- engedélyezze a kapcsolatot és az adatmegosztást;
- csatlakozzon automatikusan a(z) „CarPlay™” szolgáltatáshoz a további munkameneteknél.

Megjegyzés: ha nem engedélyezi, hogy a multimédia rendszer emlékezzen ezekre a lehetőségekre, minden indításkor emlékeztető üzenet jelenik meg.

Fogadja el a kéréseket az okos telefonján az alkalmazás használatához.

A szolgáltatás a multimédia rendszeren indul, és a **B** területéről láthatónak kell lennie. Az okos telefon-tűkrözés felváltja a(z) „Tele-

fon” menüt , és a **2**  ikon jelenik meg.

Ha a fent leírt művelet sikertelen, ismételje azt meg.

A(z) Alkalmazások menüben a

, majd a Eszközkezelő megnyomásával aktiválhatja/inaktiválhatja az okos telefon-tűkrözést

a CarPlay™ replikáció ikon  megnyomásával.

Kilépés a tűkrözésből

A(z) „CarPlay™” vezeték nélküli replikációból való kilépéshez:

- deaktiválja a(z) WIFI funkciót az okos telefonján;
- inaktiválja az okos telefon-tű-

krözést a „CarPlay™”  tűkrözés ikonnal vagy aktiválja a

„Telefon”  szolgáltatását itt: „Eszközkezelő”. Ez a művelet, amelyet a „Eszközkezelő” helyen

ANDROID AUTO™ , CARPLAY™

hajtanak végre, automatikusan továbbítja a telefonhívást és a hangkezelést Bluetooth® a legutóbb csatlakoztatott eszközökre;

– válassza ki a jóváhagyott kereskedő alkalmazását az okostelefon-replikációs alkalmazások közül.

Hangvezérlés



Adott alkalmazások és funkciók hangvezérlése kapcsán az okostelefon hangfelismerő funkciójának be-/kikapcsolásához nyomja meg hosszan a **3** gombot.

További információért lásd a „Hangfelismerés használata” című fejezetet ➔ **25**.

Android Auto™

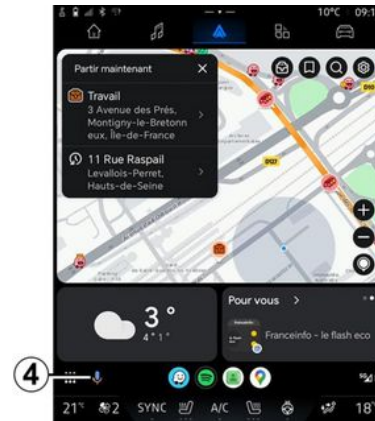

A(z) „Android Auto™” replikáció használatával az okostelefon néhány funkcióját is vezérelheti:

- a hangfelismerő gomb **4** megnyomásával;
- a(z) „Hey Google” hangparancs kimondásával.

CarPlay™



A(z) „CarPlay™” replikáció használatával az okostelefon néhány funkcióját is vezérelheti:

- a **5** gomb megnyomásával és nyomva tartásával;
- a „Say Siri” hangparancssal, ha a jármű mikrofonja be van kapcsolva **6**.

5

ALKALMAZÁS KEZELÉSE

„Alkalmazások” menü



Biztonsági okokból a jármű álló helyzetében végezze el ezeket a beállításokat.



Bizonyos beállítások csak a jármű álló helyzetében érhetők el.

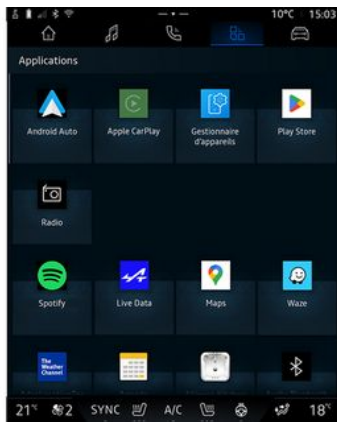

A(z) „Alkalmazások” menüben



1 a következőkhöz férhet hozzá:

- a multimédia rendszerre telepített alkalmazások;
- okostelefon másolása;
- „Eszközkezelő”;
- a(z) Google Play Store-rendszert;
- ...

Megjegyzés: bizonyos szolgáltatások ingyenesen elérhetők egy próbaidőszak erejéig.

Új alkalmazásokat a(z) „Google Play Store” alkalmazáson keresztül tölthet le.

„Alkalmazások” menü

Hozzáférhet a multimédia rendszerre telepített alkalmazásokhoz. Az első két sor az alapértelmezés szerint előtelepített alkalmazásokat tartalmazza.

Minden más, a(z) „Google Play Store” segítségével letöltött alkalmazás ábécé sorrendben lesz felsorolva.

Ha az alkalmazás nem elérhető, nem jelenik meg.

Nyomja meg az alkalmazást a megnyitásához.

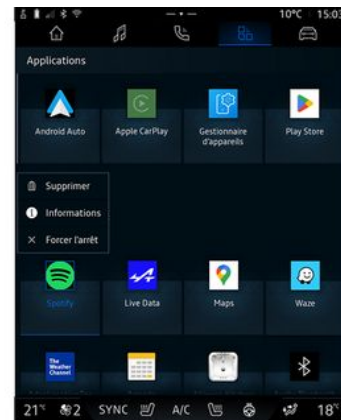

Az alkalmazás megnyomásával és nyomva tartásával a következők lehetségesek:

- „Törölés” az alkalmazás 2;
- információk elérése a 3 alkalmazással kapcsolatban (verzió, hitelesítés vagy létrehozás dátuma, cím stb.);
- az alkalmazás kényszerített bezárása 4.

Megjegyzés: csak a(z) „Google Play Store” segítségével telepített alkalmazások törölhetők.

„Alkalmazások” beállítások

A(z) „Alkalmazások” információk és a „Beállítások” menü beállításai elérhetők a következőn keresztül:

ALKALMAZÁS KEZELÉSE

- a(z) „Alkalmazások” menü, ,

majd a Beállítások alkalmazás;
- a(z) Jármű menüben ,

majd Beállítások;

- az értesítési központ, majd a „Beállítások” ikon .

A(z) „Alkalmazások” elhelyezkedése



A „Beállítások” menüből válassza a „Hely”, majd az „Alkalmazásengedélyek” 5 menüpontot a multimédia rendszerre telepített alkalmazások helymeghatározási engedélyinek beállításához.

„Alkalmazások”

A „Beállítások” menüben válassza az „Alkalmazások” lehetőséget, hogy hozzáférjen a multimédiás rendszerre telepített „Alkalmazások” információihoz és beállításaihoz:

- nemrég megnyitott alkalmazások;
- információk az alkalmazásokról;
- „Engedélykezelő”;
- „Alapértelmezett alkalmazások”;
- „Nem használt alkalmazások”;
- „Alkalmazások speciális hozzáférési jogosultságai”.

Információk az alkalmazásokról

A multimédiás rendszerben lévő összes alkalmazásról láthat információkat:

- az alkalmazások címe;
- „az alkalmazások eltávolítása”;
- az alkalmazások leállításának kényszerítése
- értesítések be-/kikapcsolása;
- alkalmazásengedélyek;
- tárhely és alkalmazás-gyorsítótár;
- az alkalmazás teljesítményének rangsorolása;
- alkalmazások verziója;
- ...

„Engedélykezelő”

Ön kezeli a multimédiás rendszerében található alkalmazások engedélyeit.

„Alapértelmezett alkalmazások”

Hozzáférhet a következőkhöz használt alapértelmezett alkalmazásokhoz:

- segítségnyújtás;
- a navigációs rendszer;
- az SMS-rendszert;
- a telefon;
- kezdőképernyő;
- ...

Az alkalmazáshoz való hozzáférési hivatkozások megnyitását is beállíthatja.

„Nem használt alkalmazások”

Hozzáférhet a hat hónapnál régebben nem használt alkalmazások listájához.

Ha néhány hónapig nem használ egy alkalmazást:

- az engedélyek eltávolításra kerülnek az adatok védelme érdekében;
- az értesítések ki lesznek kapcsolva az akkumulátor élettartamának megóvása érdekében;

ALKALMAZÁS KEZELÉSE

- az ideiglenes fájlok törlődnek a hely felszabadítása érdekében.

Megjegyzés: az engedélyek és értesítések újbóli engedélyezéséhez nyissa meg az alkalmazást.

„Alkalmazások speciális hozzáférési jogosultságai”

Aktiválhatja/deaktiválhatja az alkalmazásokhoz megadott egyedi hozzáférési jogokat a következőkre vonatkozóan:

- „A rendszerbeállítások módosítása”;
- „Értesítések elérése”;
- „A prémium SMS elérése”;
- „Hozzáférés a felhasználói információkhoz”;
- „WIFI vezérlés”.

5

Bevezetés



A „My Alpine” alkalmazás használatához a telefon internetkapcsolatát használja (a mobilszolgáltató által meghatározott díjak és korlátozások szerint).

„My Alpine” ügyfélfiókjához a(z) „My Alpine” alkalmazás okostelefonjára történő letöltésével férhet hozzá.

Megjegyzés:

- a „My Alpine” alkalmazás folyamatos fejlesztés alatt áll. Csatlakozzon rendszeresen, hogy új funkciókkal bővítse fiókját;
- a kompatibilis telefonokkal kapcsolatos további részletekért forduljon egy hivatalos márkaszervizhez;
- bővebb tájékoztatásért vegye fel a kapcsolatot egy márkakereskedéssel.

A „My Alpine” ügyfélszámláján keresztül kapcsolatba léphet járművével és információkat kaphat:

- megtekintheti a jármű adatait;

- hozzáférhet az interjúk előzményeihez és naptárához, és időpontot egyeztetget;
- megkeresheti azt a helyet, ahol a járműve parkol;
- távolról aktiválhatja a jármű hangkürtjét és fényeit;
- megtekintheti és kezelheti szerződéseit és szolgáltatásait;
- olvassa el a felhasználói kézikönyveket;
- kereshet egy márkakereskedőt a közelben;
- ...

Megjegyzés:

- bizonyos funkciók a jármű felszereltségétől, a szolgáltatási előfizetési szerződésektől és az ország törvényeitől függenek;
- bizonyos funkciók csak okostelefonjáról, a „My Alpine” alkalmazás segítségével érhetőek el;
- a szolgáltatásokat aktiválni kell a jármű távvezérlésének lehetővé tételéhez. Lásd a „Szolgáltatások aktiválása” fejezetet → 12.

Online szolgáltatások itt: „My Alpine”

Elektromos gépkocsik esetén

A „My Alpine” alkalmazásban olyan kapcsolódó szolgáltatásokat vehet igénybe, mint például:

- az akkumulátor töltöttségi szintjének és a töltés állapotának ellenőrzése;
- töltés programozása;
- a légkondicionáló vagy fűtési rendszer elindítása/programozása;
- hozzáférés a(z) „Mobilize charge pass” funkcióhoz (töltőállomási fizetési mód);
- elérhető töltőállomás keresése a közelben;
- útvonal tervezése az út menti töltőállomások azonosításával;
- ...

Megjegyzés: a töltés, a légkondicionálás és a fűtés programozási funkciói csak bizonyos járműveknél érhetőek el. Bővebb információk érdekében vegye fel a kapcsolatot a márkakereskedéssel.

Hozzon létre egy „My Alpine” felhasználói fiókot

A(z) „My Alpine” funkciók eléréséhez felhasználói fiókot kell létrehoznia a weboldalon vagy a(z) „My Alpine” alkalmazáson keresztül.

A webhelyen:

- válassza a „Fiók létrehozása” lehetőséget a kezdőlapon;

MY ALPINE

- adja meg a fiók létrehozásához szükséges adatokat.

Az alkalmazásból:

- válassza a „Regisztráció” lehetőséget az alkalmazás főmenüjében;
- adja meg a fiók létrehozásához szükséges adatokat.

A korábban megadott e-mail-címmre visszaigazoló e-mailt küldünk.

A „My Alpine” fiók létrehozásának befejezéséhez kattintson a visszaigazoló e-mailben található linkre.

Megjegyzés: ugyanazt a felhasználónevet és jelszót használhatja a webes felhasználói fiókjába való bejelentkezéshez.

Szinkronizálja „My Alpine” fiókját a járművével

A(z) „My Alpine” alkalmazás használatához és a járművével való interakcióhoz szinkronizálnia kell a(z) „My Alpine” alkalmazást a járművével. A szinkronizálás automatikusan megtörténik, amikor elindítja az alkalmazást.

Megjegyzés:

- ha szinkronizálni kívánja a „My Alpine” alkalmazást a járművével, a járműben kell tartózkodnia, a tartózkodási helyén hálózati lefe-

dettségnek kell lennie, és be kell kapcsolnia a jármű multimédia rendszerét.

- a(z) „My Alpine” fiókhoz való csatlakozás csak a rendszergazdai profilból érhető el;
- ha nem szinkronizálja a(z) „My Alpine” alkalmazást a járművel, akkor is hozzáférhet a szervizszereződésekhez.



Az értesítési központban (az 1 megnyomásával férhet hozzá) válassza a(z) „Profil” lehetőséget, a(z) „My Alpine” fiókját, majd kövesse a multimédia rendszer képernyőjén megjelenő utasításokat.

Ha a „My Alpine” fiókját összekapcsolta a multimédia rendszerrel, a

szinkronizálás automatikusan megtörténik, amint elindítja az alkalmazást.

Regisztrálja járművét a „My Alpine” alkalmazásában

Ha már szinkronizálta a „My Alpine” fiókját a járművével, a regisztráció automatikusan megtörténik.

A „My Alpine” fiókján keresztül is regisztrálhatja gépkocsiját a „My Alpine” fiókjában a „Gépkocsi hozzáadása” gombra kattintva, majd adja meg a VIN-t (alvázzszámot) vagy a gépkocsi rendszámát kézzel vagy szkenneléssel.

Szolgáltatás megújítása

A lejáratához közeledő szolgáltatások megújításához lépjen be a „My Alpine” fiókjába, majd válassza a „Szolgáltatásaim” menüpontot.

Majd kattintson a „Megújítás” gombra, és kövesse a lépésenkénti útmutatót.

GÉPKOCSI KÖLCSÖNADÁSA ÉS ÁTADÁSA

Jogi információk

Ha kölcsönadja gépkocsiját, akkor köteles (lásd az online szolgáltatások általános értékesítési feltételeit) tájékoztatni a bérlőt/bérlőket arról, hogy a gépkocsi az internethez csatlakozik, és személyes információkat gyűjt, például a gépkocsi földrajzi helyzetét.

Adatgyűjtés

A csatlakoztatott szolgáltatások engedélyezéséhez járműve elsősorban a jármű helyzetével és működési állapotával kapcsolatos adatokat gyűjt. Ezek az adatok személyesek. Az adatvédelemre vonatkozó hatályos szabályozásoknak megfelelően ezeket az adatokat a jármű felhasználójának hozzájárulásával bizalmasan kezeljük.

A gépkocsi adatgyűjtése ideiglenesen felfüggeszthető. Az adatgyűjtés felfüggesztéséhez a gépkocsi indításakor, amikor a „Biztonság és személyes adatok kezelése ablak” megjelenik a középső képernyőn, válassza a „OFF” lehetőséget.

A szolgáltatások többé nem lesznek elérhetők, kivéve a baleset esetén történő automatikus segélyhívással kapcsolatos kötelező vagy biztonsági funkciókat.

Személyes adatok törlése

A jármű átadásakor (pl. viszonteladás vagy vásárlás esetén) elengedhetetlenül fontos, hogy minden tárolt személyes adatot töröljenek, függetlenül attól, hogy azok a járműben vannak-e tárolva, vagy online szolgáltatásokhoz kapcsolódnak.

Állítsa vissza a fedélzeti rendszert, és távolítsa el a járművet a(z) „My Alpine” fiókjából, hogy törölje az összes személyes adatot.

Jármű törlése My Alpine-fiókjából

Amikor átadja a gépkocsit, akkor is törölnie kell a régi járművet a „My Alpine” fiókjából.

Ehhez lépjen be „My Alpine” fiókjába és törölje a járművet.

Gépkocsi átadása

A jármű átadásakor tájékoztatnia kell az új vevőt arról, hogy a jármű csatlakoztatva van, és személyes

adatokat gyűjt, például a jármű tartózkodási helyét.

A rendszer gyári beállításainak visszaállítása

A jármű átadásakor a rendszert vissza kell állítani. Ehhez kapcsolja be a gépkocsi multimédia rendszerét.

A(z) Jármű menüben  , Beállítások, Rendszer, Beállítások visszaállítása, majd Gyári beállítások visszaállítása (adatok törlése).

Megjegyzés: a rendszer visszaállítása csak a rendszergazdai profilból lehetséges. A rendszer visszaállítása törli a telepített alkalmazásokat.

VEZETÉST SEGÍTŐ ESZKÖZÖK

„Vezetést segítő rendszerek” menü



Ezek a funkciók további vezetést segítő rendszereket biztosítanak.

Soha nem teszik feleslegessé a vezető éberségét, valamint a vezető felelősségét (minden pillanatban legyen fékezésre kész).



Biztonsági okokból a jármű álló helyzetében végezze el ezeket a beállításokat.

kat.



Egyes vezetéstámogató rendszerek csak előfizetéssel használhatók, és csak egy meghatározott időtartamig vehetők igénybe. Az előfizetési időszakot a www.my.alpinecars.fr weboldalon keresztül hosszabbíthatja meg.



Egyes beállításokat bekapcsolt motor mellett kell módosítani ahhoz, hogy a multimédia rendszer tárolni tudja őket.

Bevezetés

A jármű olyan vezetéstámogató rendszerekkel van felszerelve, amelyek megkönnyítik a jármű vezetését.

További információt a jármű használati útmutatójában talál.

Megjegyzés: egyes „Vezetést segítő rendszerek” beállítások a gépkocsi álló helyzetében érhetők el.

A(z) „Vezetést segítő rendszerek” eléréséhez

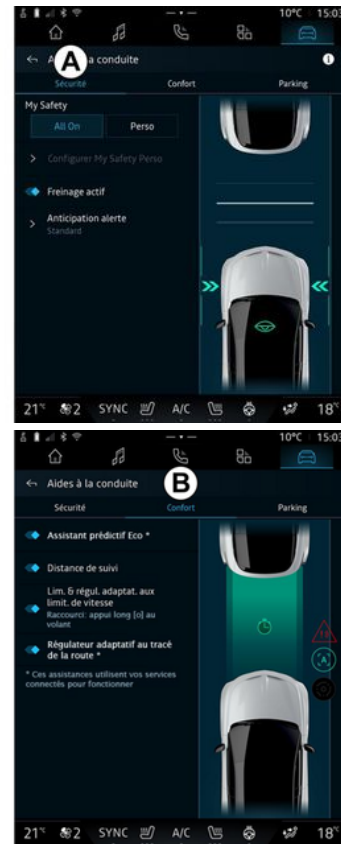

VEZETÉST SEGÍTŐ ESZKÖZÖK



A(z) Jármű menüben  válassza a Vezetést segítő rendszerek, majd a Biztonság lapot **A** a biztonsággal kapcsolatos vezetést segítő rendszerekért, vagy a Kényelem lapot **B** a kényelemmel kapcsolatos vezetést segítő rendszerekért.

A „Parkoló” fül **C** a parkolást segítő rendszerekre szolgál.

A "Parkoló" **C** fülre vonatkozó további információkért lásd a "Parkolási segédeszközök" című részt) ➔ **93**.

« Biztonság »

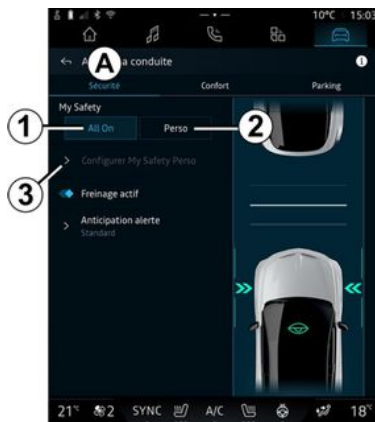

A felszereltségtől függően a(z) „Biztonság” fülön **A** be/kikapcsolhatja és/vagy konfigurálhatja a biztonsággal kapcsolatos vezetést segítő rendszereket:

- „My Safety”;
- „Minden be” **1**;
- « Perso » **2** ;
- « Aktív fékezés » ;
- « Megelőző figyelmeztetés » ;
- ...



A funkció akkor aktív, ha az aktiválás/deaktiválás gomb kiemelten jelenik meg.

« My Safety »

„Minden be” **1**;

A(z) „My Safety” funkcióval egyszerre több vezetéstámogató funkció kapcsolható ki vagy be.

A „My Safety” funkció úgy állítható be, hogy a „My Safety Perso konfigurálása” **3** menüpontban módosítja az egyszerre kikapcsolható vezetéstámogató funkciók listáját.

Ha a „Minden be” My Safety aktiválva van, az üzemmódban elérhető vezetési segédeszközök aktiválódnak. Ez az üzemmód alapfeltevezés szerint a jármű minden indításakor aktiválódik.

A „Minden be” funkció My Safety a

jármű  vezérlőjének egyszeri megnyomásával is aktiválható.

A(z)  vezérlőről további információt a jármű használati útmutatójának „My Safety” című fejezetében talál.

VEZETÉST SEGÍTŐ ESZKÖZÖK

« Perso » 2

Amikor a(z) My Safety „Perso” mód aktiválva van, a „My Safety Perso konfigurálása” 3 menüpontban korábban beállított és restreszabott biztonsági funkciók bekapcsolnak.

A(z) My Safety „Perso” funkció a

jármű  vezérlőjének kétszeri megnyomásával is aktiválható.

A(z)  vezérlőről további információt a jármű használati útmutatójának „My Safety” című fejezetében talál.

« My Safety Perso konfigurálása » 3



Ebben a menüben aktiválhatja és/vagy beállíthatja azokat a vezetéstámogató funkciókat (az elérhetőség a felszereltségtől függ), amelyeket a(z) My Safety „Perso” mód bekapcsolásakor használni szeretne:

- « Sebességtúllépésre figyelmeztető hangjelzés » ;
- « Sebességkorlát megváltozását jelző hang » ;
- « Sávelhagyás jelző » ;
- « Beavatkozás szaggatott vonalon » ;
 - « Sávelhagyás megelőzése » ;
 - « Rezgési intenzitás » ;
- „Vészhelyzeti sávtartó rendszer”;
- Fáradságérzékelő rendszer ;
- Éberségfigyelő rendszer;
- Vészfékező rendszer;
- ...

« Sebességtúllépésre figyelmeztető hangjelzés »

Ez a funkció hangjelzéssel figyelmezteti a vezetőt, ha a jármű túllépi a megengedett sebességhatárt.

« Sebességkorlát megváltozását jelző hang »

Ez a funkció hangjelzéssel figyelmezteti a vezetőt, ha változik a megengedett sebességhatár.

« Sávelhagyás jelző »

Ez a funkció a kormánykerék rezgéseivel (vagy a felszereltségtől függően hangjelzéssel) figyelmezteti a vezetőt, ha a jármű letér a sávról és áthalad egy (folytonos vagy szaggatott) vonalon anélkül, hogy az irányjelzők aktiválódtak volna.

További információkért lásd a „Sávelhagyásra figyelmeztető rendszer” című fejezetet a jármű használati útmutatójában.

« Beavatkozás szaggatott vonalon »

Ez a funkció korrigálja a jármű pályáját, amikor az letér a sávról és áthalad egy szaggatott vonalon anélkül, hogy az irányjelző lámpák aktiválódtak volna, ha fennáll az ütközés közvetlen veszélye (pl. egy másik járművel való ütközés veszélye sávváltáskor, anélkül, hogy az irányjelző lámpák aktiválódtak volna).

VEZETÉST SEGÍTŐ ESZKÖZÖK

Kiválaszthatja a járműrendszer kívánt érzékenységét, „Sávelhagyás megelőzése”:

- « Korán » ;
- « Standard » ;
- « Későn ».

Kiválaszthatja a rezgés kívánt intenzitását is: „Rezgési intenzitás”:

- « Alacsony » ;
- « Standard » ;
- « Magas ».

„Vészsávelhagyás megelőzése”;

Ez a funkció a kormánykerék rezgésével (vagy a felszereltségtől függően hangjelzéssel) figyelmezteti a járművezetőt, ha a jármű elhagyja a forgalmi sávot, és átlépi a (folytonos vagy szaggatott) vonalat anélkül, hogy működésbe hozta volna az irányjelzőket, ha fennáll az ütközés veszélye (pl. egy másik járművel való ütközés veszélye irányjelzés nélkül végrehajtott sávváltáskor.)

További információkért lásd a „Sávelhagyásra figyelmeztető rendszer” című fejezetet a jármű használati útmutatójában.

Fáradtságra való figyelmeztetés

Ez a funkció egy belső kamera segítségével elemzi a vezető arcának viselkedését, és riaszt, ha azt észleli, hogy a vezető esetleg elaludhat.

További információkért lásd a „További vezetési segédfunkciók” című fejezetet a jármű használati útmutatójában.

Járművezető figyelemvesztésére figyelmeztető jelzés

Ez a funkció egy belső kamera segítségével elemzi a vezető arcának viselkedését, és figyelmeztetést ad ki, ha bármilyen zavaró tényezőt észlel.

További információkért lásd a „További vezetési segédfunkciók” című fejezetet a jármű használati útmutatójában.

Vészfékező rendszer

Ez a funkció segít megállítani a járművet, ha a vezető már nem képes biztonságosan vezetni.

A funkció aktiválása után a jármű a saját sávjában marad, és biztonságosan lelassítva teljesen megáll ugyanabban a sávban.

A funkció aktiválásához legalább az alábbi két funkció egyikét engedélyeznie kell:

- Fáradtságérzékelő rendszer ;
- Járművezető figyelemvesztésére figyelmeztető jelzés

További információért olvassa el a jármű használati útmutatójának „Vészfékező rendszer” című fejezetét.

« Aktív fékezés »

Ebben a menüben be-/kikapcsolhatja az „Aktív fékezés” funkciót. Az ütközésre figyelmeztető jelzés érzékenységét is beállíthatja a(z) „Megelőző figyelmeztetés” megnyomásával:

- « Korán » ;
- « Standard » ;
- « Későn ».

További információkért lásd a „Fejlett biztonság” fejezetet a jármű felhasználói kézikönyvében.

VEZETÉST SEGÍTŐ ESZKÖZÖK

« Kényelem »



A(z) „Kényelem” fülön **B** be/kikapcsolhatja és/vagy konfigurálhatja a kényelemmel kapcsolatos vezetést segítő rendszereket:

- « Eco prediktív asszisztens * » ;
- « Követési távolság » ;
- Adaptív sebességkorlátozó vagy Adaptív sebességkorlátozó és tempomat *, felszereltségtől függően;
- « Kontextusfüggő Adaptív tempomat * » ;
- ...

Megjegyzés: a funkció akkor aktív, ha az aktiválás/deaktiválás gomb kiemelten jelenik meg.

« Eco prediktív asszisztens * »

Ez a funkció jelzi a járművezetőnek, hogy mikor vegye le a lábát a gázpedálról egy jövőbeli esemény (pl. kanyar, körforgalom stb.) előtt, hogy elkerülje a késői fékezést, és kihasználja a jármű tehetetlenségét a fogyasztás csökkentése és a jármű hatótávolságának növelése érdekében.

« Követési távolság »

Ez a funkció figyelmezteti a vezetőt, ha túl közel kerül egy másik járműhöz.

További információk a gépkocsi használati utasításának „A követési távolságra figyelmeztető rendszer” című fejezetében.

„Adaptív sebességkorlátozó” vagy „Adaptív sebességkorlátozó és tempomat *”

(felszereltségtől függően)

Ez a funkció lehetővé teszi a jármű sebességének korlátozását és szabályozását az útviszonyoknak megfelelően.

További információért lásd az „Stop and Go Adaptív tempomat” és a „Jelzőtábla-felismerés” című szakaszt a gépkocsi kezelési kézikönyvében.

« Kontextusfüggő Adaptív tempomat * »

Ez a funkció lehetővé teszi a jármű sebességének szabályozását az útviszonyoknak megfelelően (pl. körforgalom, kanyar stb.).

További információkért lásd az „Stop and Go Adaptív sebességkorlátozó automatika” című szakaszt a jármű használati útmutatójában.

PARKOLÁST SEGÍTŐ RENDSZEREK

Bevezetés



Ezek a funkciók további vezetést segítő rendszereket biztosítanak.

Soha nem teszik feleslegessé a vezető éberségét, valamint a vezető felelősségét (minden pillanatban legyen fékezésre kész).



Manőverezés közben a kormánykerék gyorsan foroghat: ne tegye a kezét a belső oldalára, és győződjön meg róla, hogy semmi sincs beakadva a szerkezetbe.



Biztonsági okokból a jármű álló helyzetében végezze el ezeket a beállításokat.

A jármű parkolást segítő rendszerrel van felszerelve, amelyek további segítséget nyújtanak a parkolási manőverek során.

A felszereltségtől függően a(z)

„Jármű” menüben  nyomja meg a(z) Vezetést segítő rendszerek menüt, majd a(z) Parkoló lapot a Parkolást segítő rendszer menü eléréséhez.

További információt a jármű használati útmutatójában talál.

„Parkoló” menü



A(z) „Jármű” menüben  válassza ki a(z) „Vezetést segítő

rendszerek” menüt, majd a(z) „Parkoló” lapot **C**. Ezzel a menüvel megnyithatja a parkolást segítő rendszer beállításait. További információ a gépkocsi használati utasításának „Parkolási segéd” fejezetében.



1. « Elöl ».
2. « Oldalt ».
3. « Hang ».
4. « Hangtípus ».
5. « Hangerő ».
6. « Hátsó keresztforgalomra figyelmeztetés ».
7. « Aktív vészfék tolatáskor ».

PARKOLÁST SEGÍTŐ RENDSZEREK

8. « Gépkocsi biztonságos vészkijárata ».

„Parkolási segéd” észlelési területek

A következő parkolást segítő rendszer következő zónáit tudja be-/kikapcsolni:

- « Elöl » **1** ;
- « Oldalt » **2**.

« Hang » **3**

Nyomja meg a „Hang” **3** gombot a parkolást segítő rendszer hangjelzéseinek be- vagy kikapcsolásához.

Módosíthatja a következő paramétereket:

- „Hangtípus” **4**: válasszon egyet az ajánlott hangos figyelmeztetési típusok közül;
- „Hangerő”: az akadályészlelésre vonatkozó figyelmeztetés hangerőjének beállítása a(z) „Hangerő” sáv segítségével **5**.

« Hátsó keresztforgalomra figyelmeztetés » **6**

A(z) „Hátsó keresztforgalomra figyelmeztetés” funkció **6** a jármű oldalához hátulról közeledő akadályokat érzékeli.

Akkor kapcsol be, ha a gépjármű hátrameneti sebességfokozatban van, és egy helyben áll vagy alacsony sebességgel halad.

A közeledő akadályokról folyamatos hangjelzés, a multimédia képernyőn megjelenő jelzés, valamint a visszapillantó tükörben megjelenő fényjelzés értesíti Önt.

Megjegyzés: a mozdulatlan akadályokat a rendszer nem érzékeli.

A(z) „Hátsó keresztforgalomra figyelmeztetés” funkcióiról további információk a gépkocsi használati útmutatójának „Hátsó keresztforgalomra figyelmeztetés” című fejezetében található.

« Aktív vészfék tolatáskor » **7**

Amikor hátramenetbe kapcsol, a(z) „Aktív vészfék tolatáskor” **7** érzékeli a jármű mögötti, egy helyben álló akadályokat.

A(z) „Aktív vészfék tolatáskor” funkcióiról további információk a gépkocsi használati útmutatójának „Aktív vészfék tolatáskor” című fejezetében található.

« Gépkocsi biztonságos vészkijárata » **8**

A(z) „Gépkocsi biztonságos vészkijárata” **8** figyelmeztetés észleli a potenciális veszélyeket és figyelmezteti a vezetőt és/vagy az utas(oka)t, ha az álló jármű ajtajait kinyitják.

Ez a funkció parkoló járműben kapcsol be.

Ha egy akadály közeledik a járműhöz, a műszerfalon figyelmeztetés jelenik meg, a külső visszapillantó tükrökön és az ajtók belső oldalán fényjelzés jelenik meg, illetve hangjelzés hallható.

Megjegyzés: az álló helyzetben lévő akadályokat és a gyalogosokat a rendszer nem képes érzékelni.

A(z) „Gépkocsi biztonságos vészkijárata” funkcióval kapcsolatos további információkért olvassa el a jármű használati útmutatójának „Biztonságos kiszállás” című részét.

„Kéz nélküli Parkoló Asszisztens” menü

A(z) „Kéz nélküli Parkoló Asszisztens” funkció a kormánykerék, a fékek, a motor és a sebességváltó

PARKOLÁST SEGÍTŐ RENDSZEREK

vezérlésének átvételével segíti Önt a parkolási manőverekben.

A manőver során kövesse a multimédiás rendszer képernyőjén megjelenő utasításokat (pl. Kapcsoljon hátramenetbe, Tolatás stb.), és vegye le a kezét a kormánykerékről.

A gépkocsi irányítását a kormánykerék elfordításával bármikor átveheti.

A(z) „Kéz nélküli Parkoló Asszisztens” menüje a következő helyről érhető el:

- a(z) „Jármű” menüben  nyomja meg a(z) „Vezetést segítő rendszerek” menüt, majd a Parkoló” lapot **C**;
- a(z) „Kéz nélküli Parkoló Asszisztens” widgetet a(z) „Megnyitás” megnyomásával (a beállításához lásd a „Widgetek hozzáadása és kezelése” szakaszt **➔ 23**);
- a(z) „Kedvencek” gombot a kormányon (a konfiguráláshoz lásd a „Felhasználói beállítások” szakaszt **➔ 117**);

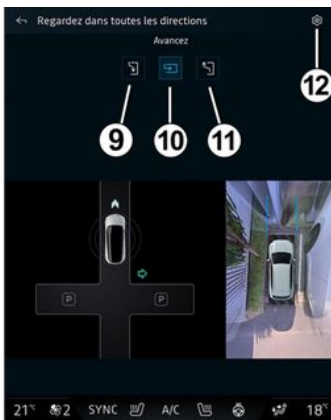

Ebben a menüben a következő manőverek közül választhat:

- párhuzamos parkolás **9**;
- merőleges parkolás **10**;
- párhuzamos parkolóhelyről való kihajtás **11**.

További információk a gépkocsi használati utasításának „Kéz nélküli Parkoló Asszisztens” fejezetében.

Az **12** ikon használatával kiválaszthatja az alapértelmezett manővertípust:

- « Párhuzamos parkolás » ;
- vagy
- « Ferde parkolás ».

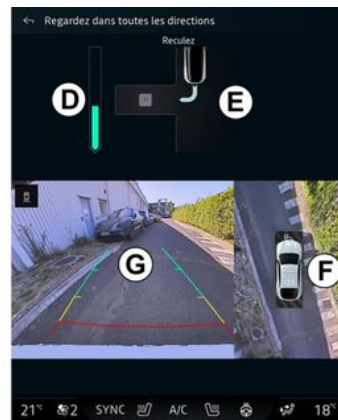

Felszereltségtől függően különböző nézetek jelennek meg a multimédia rendszer képernyőjén a manőver során:

- a manőver előrehaladása **D**;
- a manőver irányának utasításai **E**;
- a gépkocsi, a környezet és a szabad parkolóhelyek nézete **F**;
- első/hátsó kamera nézet **G**.

Ha a művelerhez szükséges feltételek nem teljesülnek, figyelmeztető üzenet jelenik meg a képernyőn.

Az aktuális manőver megszakításához nyomja meg a(z) „Manőver leállítása” gombot.

TOLATÓKAMERA



Biztonsági okokból a jármű álló helyzetében végezze el ezeket a beállításokat.

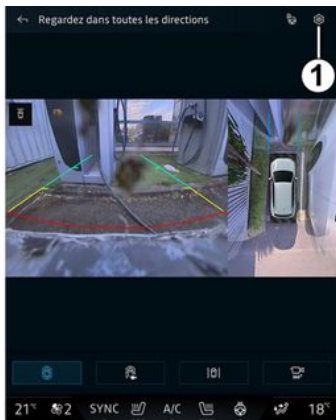

A hátrameneti fokozat bekapcsolásakor a gépkocsi hátsó részén elhelyezett tolatókamera aktiválódik, hogy a gépkocsi mögötti kilátást a multimédia képernyőre továbbítsa.

Amikor a tolatókamera megjelenik a multimédia rendszer képernyőjén, a beállításokat a „Beál-

lítások”  **1** ikon megnyomásával érheti el. További információkért a tolatókameráról tájékozódjon a gépkocsi használati utasításában.

Megjegyzés:

- győződjön meg arról, hogy a kamerák nincsenek eltakarva (szennyeződés, sár, hó stb.);
- a tolatókamera kijelzője nem érhető el (fekete képernyő váltja fel), ha a gépkocsi sebessége meghaladja a 10 km/h-t (a helyi előírásoktól függően).

„Képbeállítások”

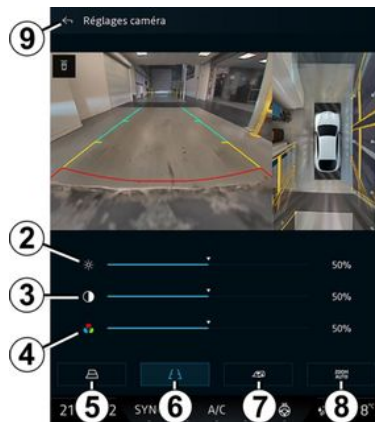

A következő paramétereket állíthatja be:

- fényerő **2**;
- kontraszt **3**;
- szín **4**.

A beállításokból való kilépéshez nyomja meg a **9** gombot.

„Nyomvonalak”

Be- vagy kikapcsolhatja:

- a gépkocsi pályáját a kormánykerék helyzetének megfelelően jelző mozgó irányvonalak **5**;
- a fix nyomvonalakat **6**, amelyek a gépkocsi mögötti távolságot jelzik;
- a pótkocsi mozgó irányvonalai **7**, amelyek a kormánykerék helyzetének megfelelően jelzik a pótkocsi pályáját.

„Automatikus zoom”

(felszereltségtől függően)

Az „Automatikus zoom” **8** be- vagy kikapcsolható.

360° KAMERA



Ez egy kiegészítő segítő funkció. Semmilyen esetben sem helyettesíti a vezető

éberségét, és nem mentesíti a felelősség alól.

A vezetőnek mindig fel kell készülnie azokra az esetleges hirtelen eseményekre, amelyek bekövetkezhetnek vezetés közben: ügyeljen arra, hogy nincsenek-e kicsi, keskeny mozgó objektumok (gyermek, állat, kerek székes személy, kerékpáros, kövek, padka stb.) a manőverezés során az autó holtterében.



A képernyő a hátsó nézet fordított képét mutatja.

A nyomvonalak vízszintes te-
repre történő vetítés útján
adódnak. Ezt az információt
nem kell figyelembe venni,
amikor egy függőleges vagy
egy talajon lévő tárgy egymá-
sra vetül.

A tárgyak képernyőn megjelenített képe deformálódhat.
A túlságosan erős fény (hó,
napon álló jármű stb.) zavarhatja a kamera által megjelenített képet.

Bevezetés

A gépkocsi négy kamerával van felszerelve, a kocsi elején és hátulján, illetve a külső visszapillantó tükrökben, hogy további segítséget nyújtson a nehéz manőverek közben.

További információk a gépkocsi használati utasításának „360° Kamera” fejezetében.

Megjegyzés: győződjön meg róla, hogy a kamerák nincsenek elta-

karva (szennyeződés, sár, hó stb. által).

Használat



A rendszer a(z) „Jármű” részen aktiválható a(z) „360° Kamera” menü megnyomásával vagy hátramenetbe váltva (és legfeljebb öt másodperccel egy másik sebességfokozatba kapcsolás után).

A multimédiás rendszer képernyőjének A zónájában a jármű mögötti terület képe jelenik meg, irányvonalakkal 1, a jármű körvonalával és hangjelzésekkel kísérvé.

360° KAMERA

A gépkocsiba beépített ultrahangos érzékelők megméri a gépkocsi és az akadály közötti távolságot.

A piros zóna elérése után a lökhárító ábrája segítheti a pontos megállásban.

A gépkocsi madártávlat nézete és környezete a multimédia rendszer képernyőjének **B** zónájában jelenik meg.

A(z) „360° Kamera” kijelzőt a **2** ikon segítségével módosíthatja.

További információk a gépkocsi használati utasításának „360° Kamera” fejezetében.

Kameraválasztás



A képernyőn megjeleníteni kívánt nézet típusát is kiválaszthatja:

- normál első/hátsó nézet és madártávlat **3**;
- panoráma első/hátsó nézet **4**;
- oldalnézetek **5**;
- 3D nézet **6**.

Megjegyzés: a(z) „360° Kamera” a kormánykerék kezelőszervének „Kedvencek” gombjával használható.

Beállítások



A(z) „360° Kamera” menüben nyomja meg a kamera beállítására szolgáló **2** ikont. Ezzel a menüvel konfigurálhatja a kamerát:

- a mozgó irányvonalak megjelenítésének bekapcsolásához vagy kikapcsolásához nyomja meg a **7** gombot;
- a rögzített irányvonalak megjelenítésének bekapcsolásához vagy kikapcsolásához nyomja meg a **8** gombot;
- az utánfutó irányvonalai megjelenítésének bekapcsolásához vagy kikapcsolásához nyomja meg a **9** gombot;
- az automatikus nagyítás bekapcsolásához vagy kikapcsolásához nyomja meg a **10** gombot;
- a **C** beállítási sávok mozgásával beállíthatja a kép fényerejét, kontrasztját és színeit.

DRIVE MODE

„DRIVE MODE” menü



Biztonsági okokból a jármű álló helyzetében végezze el ezeket a beállításokat.



A(z) Jármű menüben  érhető el a DRIVE MODE az Drive Mode menüből **1**. Ezzel a menüvel személyre szabhatja bizonyos fedélzeti rendszerek működését.

Az üzemmód kiválasztása

A rendelkezésre álló módok a gépkocsitól és a felszereltségi szinttől függően változhatnak. A "Drive Mode" menüben **1** válassza ki a kívánt üzemmódot:

- « Save » ;
- « Normal » ;
- « Sport » ;
- « Perso » ;
- « Track » .

Az egyes üzemmódokkal kapcsolatos további információkért tekintse meg a jármű használati útmutatóját.

« Beállítás »

Válassza ki a kívánt üzemmódot, majd nyomja meg a "Beállítás" **2** gombot a következő fedélzeti rendszerek különböző paramétereinek testre szabásához:

- « Kormányzási erő » ;
- « Klíma » ;
- « Hangulatvilágítás » ;
- ...

Megjegyzés:

- egyes konfigurációs menük a járműtől és a felszereltségi szinttől függően eltérők lehetnek;
- hozzáférhet a különböző módokhoz járműve „DRIVE MODE” gombjának többszöri megnyomásával. További információt a jármű használati útmutatójában talál.

DRIVE MODE

„DRIVE MODE” beállítás



A "DRIVE MODE" konfigurációs képernyő a következő lapokat tartalmazza:

- "Vezetés" **3** a jármű vezetésével kapcsolatos funkciókat mutatja be;
- "Élet a fedélzeten" **4** a fedélzeti élményhez kapcsolódó funkciókat mutatja be.

Megjegyzés: a rendelkezésre álló beállítások a „DRIVE MODE” üzemmódtól, a jármű modelljétől és a felszereltségi szinttől függően eltérők lehetnek.

A **5** fölön lehetősége van: „Az üzemmód beállításainak visszaállítás alapértékekre”.

„Vezetés” beállítások

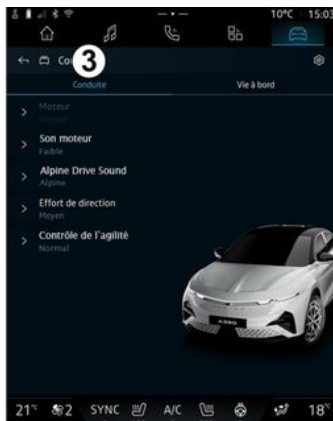

A "Vezetés" menü **3** menüpontjában a következő berendezéseket konfigurálhatja:

- « Szövegfelolvasó motor » ;
- « Motorhang » ;
- « Alpine Drive sound » ;
- « Kormányzási erő » ;
- „Agilitásvezérlés”;
- ...

« Szövegfelolvasó motor »

Ebben a menüben számos motorreakció-beállítás közül választhat:

- « Normál » ;
- « Sport » ;
- « Eco ».

A kiválasztott beállítástól függően a teljesítmény és a motor nyomatéka érezhetőbbé és érzékenyebbé válik.

« Motorhang »

Ez a menü különböző motorhangszinteket ad az utastérben:

- « Alacsony » ;
- « Magas » ;
- « OFF ».

« Alpine Drive sound »

(felszereltségtől függően)

Ebben a menüben az utastérben keletkező különböző típusú hangok, mint például a gyorsulási zaj, a fékezési zaj, valamint a Overtake és a Launch Control aktiválásának hangjai közül választhat:

- "Alpine";
- « Váltakozó ».

« Kormányzási erő »

Ebben a menüben számos kormányreakció-beállítás közül választhat:

- « Alacsony » ;
- « Közepes » ;
- « Magas ».

DRIVE MODE

A kiválasztott beállítástól függően a kormányzás érzékenysége reaktrívabbra vagy nehezebbre állítható, így optimális egyensúlyt biztosítva a zökkenőmentes és pontos kormányzás élménye között.

„Agilitásvezérlés”

Ebben a menüben számos kezelési beállítás közül választhat:

- « Normál » ;
- « Kényelem » ;
- « Sport ».

A kiválasztott beállítástól függően az egyes kerekek egyedi nyomtérékezelése változik, hogy a legjobb tapadást, stabilitást és útkövetést biztosítsa.

„Élet a fedélzeten” beállítások



A "Élet a fedélzeten" menü 4 menüpontjában a következő beállításokat konfigurálhatja:

- « Hangulatvilágítás » ;
- « Fényintenzitás » ;
- « Klíma » ;
- ...

« Hangulatvilágítás »

Ebben a menüben állíthatja be az utastéri hangulatvilágítást:

- « Változtatás » ;
- « Személyes ».

A(z) Hangulatvilágítás funkcióval kapcsolatos további információért

lásd a „Hangulatvilágítás” szakaszt ➔ 102.

« Fényintenzitás »

Ebben a menüben állíthatja be a hangulatvilágítás fényerejét.

A(z) Fényintenzitás funkcióval kapcsolatos további információért lásd a „Hangulatvilágítás” szakaszt ➔ 102.

« Klíma »

Ebben a menüben állíthatja be a légkondicionáló működését:

- « Normál » ;

A(z) Normál beállítás lehetővé teszi a légkondicionáló optimális kihasználását.

- « Eco ».

A légkondicionáló „Eco” beállítása lehetővé teszi a jármű hatótávolságának optimalizálását a légkondicionáló teljesítményének befolyásolásával (pl. hosszabb idő a kívánt hőmérsékleti beállítási pont eléréséhez stb.).

Ha a légkondicionáló „Eco” beállítása be van kapcsolva, az ECO jelzőfény 6 megjelenik a multimédiás képernyőn.

HANGULATVILÁGÍTÁS



Biztonsági okokból a jármű álló helyzetében végezze ezeket a műveleteket.

A(z) „Jármű” menüben  nyomja meg a Beállítás gombot a DRIVE MODE menüben, a Élet a fedélzeten lapot, majd Hangulatvilágítás.

Ebben a menüben testre szabhatja az utastéri hangulatvilágítást:

« Hangulatvilágítás »



A jármű hangulatvilágítás színének megváltoztatásához nyomja meg a kör alakú palettán **1** felkínált színek közül az egyiket a **2** gomb mozgatásával.

A belső kör **3** a multimédiás képernyő és a műszerfal környezeti színét jelöli.

Nyomja meg a „OK” gombot a színválasztás megerősítéséhez, vagy a „Mégse” gombbal elvetheti a kiválasztott színt.

« Fényintenzitás »

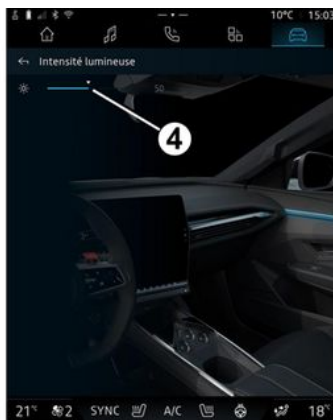

Beállíthatja a hangulatvilágítás fényerejét.

A(z) „Jármű” menüben  nyomja meg a Beállítás gombot a DRIVE MODE menüben, a Élet a fedélzeten lapot, majd Fényintenzitás.

Mozgassa a kurzort **4** a fényerősség sávján a hangulatvilágítás fényerejének beállításához.

Megjegyzés: a hangulatvilágítás fényerejét a rendszer eltárolja, és a beállításkor megadott módon a jármű nappali vagy éjszakai üzemmódjához kapcsolja.

ALPINE TELEMETRICS



A Alpine Telemetrics rendelkezésre állása attól függ, hogy a járművet mely országban értékesítik, és/vagy az Ön járművének felszereltségi szintjétől.

Alpine Telemetrics a következőkből áll:

– egy fedélzeti alkalmazás a jármű multimédiás rendszerében;

és

– mobilalkalmazás, amelyet letölthet okostelefonjára.

Megjegyzés:

– ha nem iratkozott fel a Alpine Telemetrics opcióra, akkor ennek az opciónak a felfedező verziója van, néhány funkcióval;

– a Alpine Telemetrics alkalmazás használatához először létre kell hoznia és párosítania kell a "Google" és a járművet ➔ 12;

– az összes funkció kihasználásához párosítani kell az okostelefonját a multimédiás rendszerrel az alkalmazáson keresztül Alpine Telemetrics.



A rendszer használatával kapcsolatos előírások

Csak akkor használja a gombokat és olvassa a képernyőt, ha a közlekedési viszonyok ezt lehetővé teszik.

- "Élő adatok" **A**;
- „Oktatás” **B**;
- "Kihívások" **C**.

Első használat

Nyomja meg az "Élő adatok" **A** lapot, majd fogadja el a felhasználási feltételeket és adjon engedélyeket a Alpine Telemetrics szolgáltatásnak a multimédiás képernyőn megjelenő utasításokat követve.

Minden "Profil" felhasználó hozzáférhet az Alpine Telemetrics alkalmazáshoz és megtartja a profiljához kapcsolódó információkat ➔ 117.

Alpine telemetrikus menü



A(z) Jármű menüben  érhető el a Alpine Telemetrics menü 1.

A Alpine Telemetrics menü a következő lapokat tartalmazza:

ALPINE TELEMETRICS

Élő adatok



Az "Élő adatok" **A** menüből a következő lapokat érheti el:

- "Agilitás" **D**;
- „Teljesítmény" **E**;
- „Tartósság" **F**;
- „Kör" **G**.

A vezetési adatokat a **2** gomb megnyomásával mentheti el.

Vezetési adatok mentése 2

A vezetési adatok rögzítéséhez tölts le és telepítsd a "Alpine Telematics" alkalmazást okostelefonjára alkalmazás letöltési platformjáról, majd párosítsa okostelefonját a multimédiás rendszerrel a

"Alpine Telematics" alkalmazással, követve az okostelefon képernyőjén megjelenő csatlakozási utasításokat.

A felvétel elindításához nyissa meg a "Alpine Telematics" alkalmazást okostelefonján, majd nyomja meg a **2** gombot.

A felvétel leállításához nyomja meg újra a **2** gombot.

A felvételeket a "Alpine Telematics" mappában találja az okostelefonján, és hozzáférhet az elemzéseikhez.

A videofelvétel konfigurálásával a "Alpine Telematics" alkalmazásban az okostelefonján, a videót összekapcsolhatja a vezetési adatok elemzésével.

Oktatás



Álló jármű esetén az „Oktatás" **B** pontból hozzáférhet a következőkhöz:

- különböző vezetési tippek;
- a különböző elemek (diagram, stopperóra stb.) leírása, amelyeket a Alpine Telematics javasol.

ALPINE TELEMETRICS

Kihívások



Ön felelős azért, hogy a kihívásokat a hatályos magartartási szabályoknak megfelelően hajtsa végre.

A kínált kihívások némelyike csak lezárt utakon használható.

Erre egy üzenet fogja emlékeztetni Önt, amint aktiválja ezeket a kihívásokat.

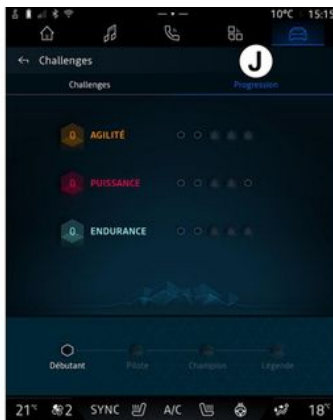

A "Kihívások" **C** menüből a következő lapokat érheti el:

- "Kihívások" **H**;
- "Haladás" **J**.

"Kihívások" **H**

A következő kategóriákban kell kihívásokat teljesítenie:

- "Agilitás";
- "Teljesítmény";
- "Kitartás".

Egy részletes lap tartalmazza az egyes kihívások tartalmát, az elérendő érmeket és az elért pontszámokat.

Amikor elkezdi a kihívásokat, néhányuk még nem lesz elérhető.

Szerezzen érmeket a rendelkezésre álló kihívásokban, hogy újakat nyisson fel.

"Haladás" **J**

Ebben a menüben megtekintheti a státuszát, a különböző kihívásokban elért eredményeit és az elért érmeket.

ÜLÉSEK/VISSZAPILLANTÓ TÜKRÖK



6

A(z) „Jármű” menüben  nyomja meg a „Ülések” gombot a jármű Vezető **A** és Utas **B** ülésbeállításainak és funkcióinak eléréséhez:

- „Derék aktiválva” vagy „Masszázs” (felszereltségtől függően);
- « Ülés könnyű beszállás funkciója » ;
- « Vizuális visszajelzés » ;
- « Vezetési pozíció »/« Relax pozíció ».

A(z) „Ülések” menü közvetlenül is elérhető az ülésen található kapcsoló megnyomásával. A masszázsfunkció elindításához a kapcsolót nyomja meg és tartsa lenyomva.

Az ülés vezérlésével kapcsolatos további információkért tekintse meg a jármű használati útmutatóját.

A(z) „Vezető” vagy „Utas” ülés kiválasztásához:

- nyomja meg az **A** vagy **B**fület;
- a multimédiás képernyőt gyorsan oldalra csúsztatva az egyik ülésről a másikra válthat.

„Derék aktiválva” vagy „Masszázs” (felszereltségtől függően)

A „Vezető” lapokon kiválaszthatja a „Sorrent” típusát.

„Derék aktiválva”:

- « Alacsony » ;
- « Kiterjesztett » ;
- « Váltakozó ».

„Masszázs”:

- „Hullámok”;
- « Macska tappancs » ;
- „Nyújtás”;
- „Ágyéki dagasztás”;
- „Hullámszerű”.

Mozgassa a kurzort a „Intenzitás” sávon a masszázsfunkciónak beállításához.

« Ülés könnyű beszállás funkciója »



Kapcsolja ki a „Ülés könnyű beszállás funkciója” funkciót, mielőtt gyermekülést szerelne az első utasülésre és/vagy a hátsó ülésekre.
Sérülésveszély.

Ha ez a funkció be van kapcsolva, az ülés automatikusan hátrafelé mozdul, amikor a vezető és/vagy az utas elhagyja a járművet, és a jármű következő indításakor visszatér a helyére.

« Vizuális visszajelzés »

Ha ez a funkció be van kapcsolva, egy beállítási környezet ablak jelenik meg a képernyőn, mikor a vezető vagy az utas beállítja a saját ülés helyzetét.

„Vezetési pozíció” / „Memorizált pozíció”

« Mentés »

Ez a funkció megjegyzi az első ülések és a „Vezető” és/vagy

ÜLÉSEK/VISSZAPILLANTÓ TÜKRÖK

„Utas” visszapillantó tükrök helyzetét.

A(z) „Ülések” menüből:

- válassza a(z) „Vezető” vagy a(z) „Utas” ülést;
- állítsa be az ülés helyzetét az ülésen található kapcsolókkal;
- a külső visszapillantó tükrök helyzetét az ablakemelőkkel állítsa be;
- nyomja meg a(z) „Mentés” gombot az aktuális pozíció tárolásához.

Az adott ülés beállítási vezérlőinek használatával:

- állítsa be az ülés helyzetét az ülésen található kapcsolókkal;
- néhány másodperc után a multimédiás képernyőn megjelenik egy üzenet, amely felajánlja az új pozíció tárolását;
- nyomja meg a(z) „Mentés” gombot az aktuális pozíció tárolásához, vagy a(z) „Ne mentse” gombot, ha ezt nem szeretné.

Megjegyzés: a külső visszapillantó tükrök helyzetét a rendszer a járműtől függően az ülések helyzetével együtt megjegyzi.

További információt a jármű használati útmutatójában talál.

« Pozíció lekérd. »

Amikor a jármű áll, ez a funkció képes visszahívni a tárolt ülés- és visszapillantó tükrök pozíciókat:

- A vezetőüléshez: nyomja meg a(z) „Pozíció lekérd.” gombot.
- Az utasüléshez: válassza ki a kívánt tárolt „Ülés helyzet” elemet, majd nyomja meg a(z) „Pozíció lekérd.” gombot.

Megjegyzés: biztonsági okokból bizonyos funkciók csak álló járműben érhetők el.

« Relax pozíció »



A jármű álló helyzetében automatikusan hátritolhatja és döntheti a vezetőülést, hogy pihenés közben pihentető üléspozíciót kapjon. Eh-

hez nyomja meg a(z) „Aktiválás” gombot.

A „Relax pozíció” az ülés helyzetének az ülésbeállító gombok segítségével történő beállításával trestre szabhatja az ülést, majd a „Mentés” megnyomásával elmentheti a pozíciót.

Megszakíthatja a mozgás menetét az ülésbeállítás egyik gombjának megnyomásával vagy a multimédiás képernyőn a „Vissza a vezetői pozícióba” gomb megnyomásával.

Ha vissza szeretné állítani az ülést a vezetési pozícióba, nyomja meg a „Vissza a vezetői pozícióba” gombot.

Megjegyzés: a jármű töltése közben automatikusan megjelenik egy üzenet a multimédiás képernyőn, amely megkérdezi, hogy szeretné-e aktiválni a pozíciót. Az aktiválás során elérheti a(z) „Relax pozíció” beállításokat;

ÜLÉSEK/VISSZAPILLANTÓ TÜKRÖK



A „Relax pozíció” használata vagy a vezetési pozíció felidézése

(pozíciómemória, profilváltás) előtt ellenőrizze, hogy senki sem tartózkodik a mozgó alkatrészek közelében (különösen a hátsó üléseken).

Fennáll a sérülés veszélye.

KERÉKNYOMÁS



Biztonsági okokból a jármű álló helyzetében végezze ezeket a műveleteket.



A gumiabroncsok nyomásával kapcsolatos további információkért lásd a „Gumiabroncsnyomás-ellenőrző rendszer” című szakaszt a jármű használati útmutatójában.



A(z) „Jármű” menüben nyomja meg a „Jármű” majd a „Guminyomás” lapot a gumiabroncsnyomás megtekintéséhez és a „Guminyomás” rendszer alap-helyzetbe állításához.

A jármű fedélzeti számítógépének kijelzője rájékoztatja Önt a gumiabroncsokkal kapcsolatos esetleges problémákról.

A gumiabroncsnyomás állapota a TPMS rendszerrel



A multimédia rendszerben ellenőrizheti a gumiabroncsnyomás állapotát.

A **2** szimbólum színekkel jelzi a gumiabroncsnyomás állapotát:

- zöld - a gumiabroncsok nyomása megfelelő vagy az utolsó újraindítás óta változatlan;
- narancssárga - a gumiabroncsnyomás nem megfelelő;
- piros - az egyik gumiabroncs kilyukadt vagy nagyon leeresztett;
- Szürke - a gumiabroncs-érzékelő nem küld információt.

A járművébe beszerelt „Guminyomás” ellenőrző rendszerrel

kapcsolatos további információkért nyomja meg a(z)  ikont.

Ismételt beállítás

Ez a funkció lehetővé teszi az újraindítást a(z) „Alaphelyzet” gomb megnyomásával **1**.

A visszaállítást a jármű álló helyzetében és a gyújtás bekapcsolt állapotában kell végrehajtani.

Indítsa el az újraindítási eljárást a(z) „Igen” gomb megnyomásával, vagy a(z) „Nem” gomb megnyomásával térjen vissza a gumiabroncsnyomás állapotához.

Ha a visszaállítás megtörtént, a képernyőn megjelenik egy megerősítő üzenet.

LEVEGŐMINŐS.

A(z) „Jármű” menüben  nyomja meg a(z) „Levegőminős.” gombot.

Ebből menüből egészséges légkört és levegőminőséget teremthet az utastérben a(z) „Légtisztító” funkció aktiválásával.

« Légtisztító »



A következő használatával légtisztító ciklust indíthat:

- a következő „Légtisztító” gomb **2**;
- a(z) „Légtisztító” gomb a(z) „Levegőminős.” widgetben, amely a

„Navigáció” menüben érhető el



Amikor a(z) „Légtisztító” gomb ki van emelve, ez azt jelzi, hogy a légtisztítási ciklus folyamatban van (kb. öt perc).

ELEKTROMOS GÉPKOCSI

„Elektromos” menü



Biztonsági okokból a jármű álló helyzetében végezze ezeket a műveleteket.



Bizonyos beállítások csak a jármű álló helyzetében érhetők el.

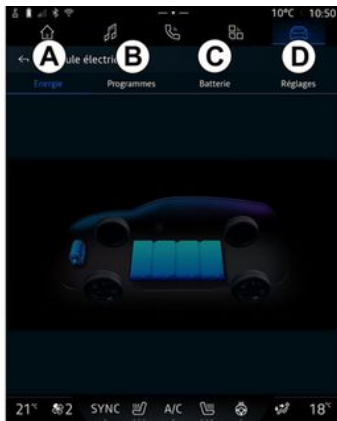

A(z) „Jármű” menüben  érhető el a(z) „Elektromos” menü.

Ebben a menüben megtekintheti és beállíthatja az elektromos gépkocsijával kapcsolatos funkciókat.

A(z) „Elektromos” menüben a következő füleket érheti el:

- „Energia” **A**;
- „Programok” **B**;
- „Akkumulátor” **C**;
- „Beállítások” **D**.

« Energia »

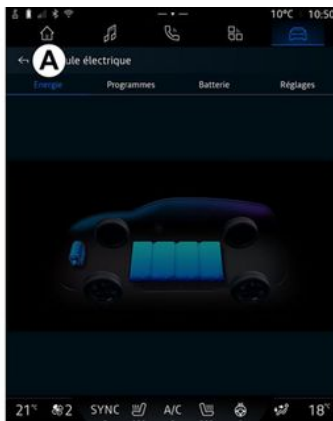

A(z) „Energia” fülön **A** a multimédiás rendszer lehetővé teszi a jármű energiaáramlásainak megtekintését.

Megjegyzés: az adatok az elektromos gépkocsi motorjától függően változhatnak.

« Programok »



Ha nincs másik program beállítva, akkor a „Programok” lapon **B**, majd a „A programjaim” vagy „Hozzáadás” részen elvégezheti a jármű kényelmi és/vagy töltési programjának beállítását.

A menüben a következőket tekintheti meg és módosíthatja:

- információ a következőről: „Következő program” **1**;
- töltési programok időbeállítása **2**;
- a légkondicionáló programokhoz kapcsolódó fűtési komfort beállítás **3**;
- a tárolt „A programjaim” listája és beállításai **4**;

ELEKTROMOS GÉPKOCSI

- „Hozzáadás” - Ütemezés 5.

A különféle „Programok” funkció-

król az „i” ikont megérintve további információkat talál.

A program hozzáadása után a(z) „Programok” **B** lapon megtekintheti a közelgő „Következő program” 1 lehetőséggel kapcsolatos információkat.

Megjegyzés: a töltés megkezdődik, ha a motor le van állítva és a jármű csatlakoztatva van egy áramforráshoz, továbbá a hozzáférés engedélyezett. További információt a jármű használati útmutatójában talál.

„Hozzáadás” - Ütemezés



Legfeljebb három ütemezést tárolhat.

Ütemterv hozzáadásához nyomja meg a(z) „Hozzáadás” 5 gombot, majd állítsa be a következőket:

- az az időpont, amikor a légkondicionáló programnak készen kell állnia és/vagy a V2G funkciónak le kell állnia 6;
- az ütemezés típusa, azaz töltés és/vagy klíma 7;
- a hét azon napjait, amelyekre az ütemezést alkalmazni kívánja 8.

A megerősítéshez nyomja meg a(z) „Mentés” pontot.

« Töltési beállítások » 2

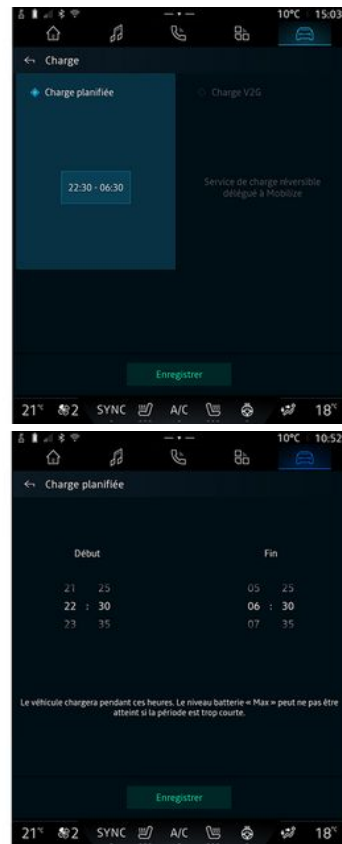

A(z) „Töltési beállítások” 2 pontban a következőket végezheti el:

ELEKTROMOS GÉPKOCSI

- a(z) „Ütemezett töltés” be-/kikapcsolása a töltés kezdő és befejező időpontjának kiválasztásával, majd a megerősítéshez nyomja meg a(z) „Mentés” gombot;

vagy

- a(z) „V2G töltés” szolgáltatás be-/kikapcsolása (felszereltségtől függően). Ez a szolgáltatás az elektromos jármű akkumulátorában tárolt energiát továbbítja az Ön otthonába és az elektromos hálózatba. Ehhez kompatibilis kétirányú AC töltőállomással kell rendelkeznie, és elő kell fizetnie a szolgáltatásra. Lásd a „Mobilizálás” ajánlatot a hivatalos kereskedő honlapján. További információkért forduljon a márkaszervizhez. Ez a funkció okostelefonjáról is elérhető a(z) „My Alpine” alkalmazáson keresztül.

Megjegyzés:

- ha a kezdő és befejező időpontok megegyeznek, az ütemezés időtartama 24 óra lesz;
- előfordulhat, hogy a „Max” akkumulátorszintet nem éri el, ha a töltés ütemezése túl rövid;
- nem erősítheti meg a töltés ütemezését, ha nem választja ki mellé a hét valamely napját.

« Klíma beállításai » 3



A(z) „Klíma beállításai” 3 helyen állítsa be a fűtési komfort hőmérsékletét:

- az utastérben 9;
- a fűtendő ülésekhez 10;
- a fűtendő kormánykerékhez 11.

A megerősítéshez nyomja meg a(z) „Mentés” pontot.

A napok beállítása 8

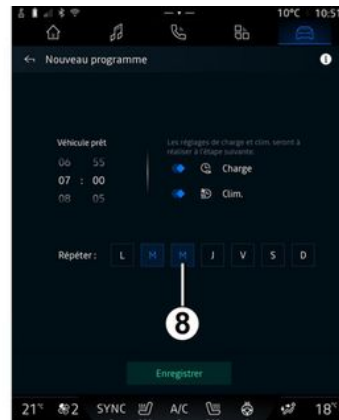

Válassza ki azokat a napokat 8, amelyekre alkalmazni kívánja az ütemezést.

Ha a nap kiemelten jelenik meg, akkor ez azt jelzi, hogy ki van választva.

A megerősítéshez nyomja meg a(z) „Mentés” pontot.

ELEKTROMOS GÉPKOCSI

« A programjaim » 4

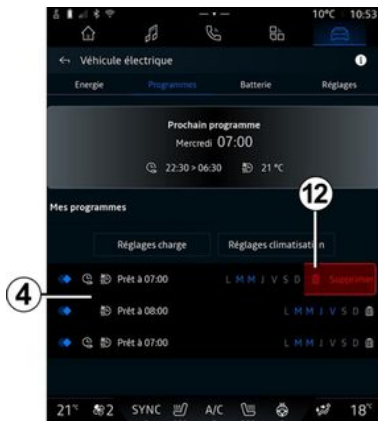

A 4 listában áttekintést kaphat az összes aktív töltés és/vagy hőmérsékleti szint ütemezéséről.

Megtekintéshez, módosításához vagy törléshez nyomja meg az egyik programot.

A program törléséhez nyomja meg a szemetes ikonját 12 a törölni kívánt program mellett.

« Akkumulátor »



A "Akkumulátor" C menüpontban konfigurálhatja:

- a jármű akkumulátorának maximális töltöttségi szintjét a 13 gomb mozdításával;
- a jármű akkumulátorának minimális szintjét, amelyet nem szabad túllépni a(z) „V2G töltés” és a „V2L” funkció használatakor, a 14 gomb használatával.

A(z) „V2L” (Vehicle to Load) funkció lehetővé teszi az elektromos készülékek közvetlen csatlakoztatását a járműhöz. További információt a jármű használati útmutatójában talál.

« Beállítások »



A(z) „Beállítások” fülön D a következő beállításokat éri el:

- « Gyalogos figyelmeztető hang » ;
- „Plug & Charge” (a kompatibilis töltőállomásoktól függően);
- ...

« Gyalogos figyelmeztető hang »

Vezetés közben kiválaszthatja a gyalogoskürt hangját, hogy figyelmeztesse a többi közlekedőt, különösen a gyalogosokat és a kerékpárosokat az Ön jelenlétére.

ELEKTROMOS GÉPKOCSI

A gyalogoskürtre vonatkozó további információkért kérjük, olvassa el a jármű használati útmutatójának „Elektromos jármű” című részét.

„Plug & Charge”

A „Plug & Charge” funkció aktiválható vagy kikapcsolható; ez lehetővé teszi, hogy bizonyos nyilvános töltőállomásokon a jármű töltése azonnal megkezdődjön a csatlakoztatás után. Előzetesen töltési szerződést kell kötnie nyilvános töltőállomásokon, és aktiválnia kell a „Plug & Charge” opciót a(z) „My Alpine” fiókjában. Tekintse meg a „Mobilitási töltés bérlet” ajánlatot a(z) „My Alpine” alkalmazásban vagy egy hivatalos márkakereskedés weboldalán.

Bővebb tájékoztatásért vegye fel a kapcsolatot egy márkakereskedéssel.

SEGÉLYHÍVÁS

A segélyhívó rendszer – amennyiben a jármű fel van szerelve vele – egy olyan rendszer, amelynek segítségével automatikusan vagy manuálisan a segélykérő szolgáltatók hívása kezdeményezhető (ingyenesen) baleset vagy rosszullet esetén, így lerövidíthető a segítség helyszínre érkezésének ideje.

Megjegyzés: a segélyhívás működik:

- azon országokban, amelyek rendelkeznek a rendszerrel kompatibilis 2G és 3G távközlési infrastruktúrával, valamint kapcsolódó telematikai segélyhívó szolgáltatókkal;
- azon földrajzi régió hálózati lefedettségétől függően, ahol a jármű tartózkodik.

A segélyszolgálatok hívása során a hangforrások/rádió hangerejét a rendszer automatikusan lenémítja.

A(z) „Segélyhívás” funkció használata kikapcsol néhányat a multimédiás rendszer parancsai és menüi közül közel egy óra időtartamra, hogy elsőbbséget adjon a vészhelyzeti szervizhívásoknak.

További információt a jármű használati útmutatójában talál.

FELHASZNÁLÓI BEÁLLÍTÁSOK

„Jármű” menü



Biztonsági okokból a jármű álló helyzetében végezze el ezeket a beállításokat.



A(z) „Jármű” menüben válassza a(z) „Jármű” menüt. Ebben a menüben a következő fülkeket érheti el:

- „Külső” A;
- „Vezetőtér” B;

- „Guminyomás” C;

Megjegyzés: a beállítások elérhetősége a felszereltségi szinttől függően változhat.

„Külső” A

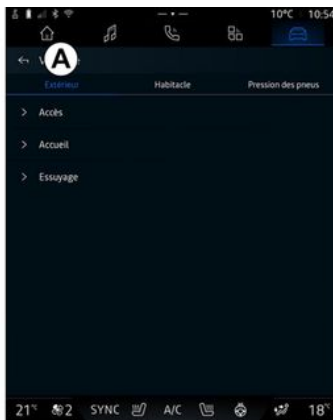

« Hozzáférés »

Ezzel a menüvel be-/kikapcsolhatja a következő opciókat:

- « Automatikus ajtózáras menet közben » ;
- « Szabadkezes zárás/nyitás » :
 - « Csendes üzemmód » ;

Megjegyzés: egyes opciók csak akkor érhetőek el, ha az

előző funkciók aktiválva vannak.

« Köszöntjük »

Ezzel a menüvel be-/kikapcsolhatja a következő opciókat:

- « Külső jelző világítás » ;
- « Fogadó hangjelzés ajtónyitáskor » ;
- « A tükrök automatikus kinyitása » ;
- « Belső világítás funkció » ;
- ...

« Törlés »

Ezzel a menüvel be-/kikapcsolhatja a következő opciókat:

- „Hátsó ablaktörlő tolatáskor be” a hátsó ablaktörlő hátramenerbe kapcsoláskor beindul;

Megjegyzés: ez a funkció csak akkor működik, ha az első ablaktörlők be vannak kapcsolva.

- « Automatikus első ablaktörlő » ;
- ...

FELHASZNÁLÓI BEÁLLÍTÁSOK

„Vezetőtér” B



« Kijelző »

Ebben a menüben a következő világítási beállításokat állíthatja be:

- « Multimédia: nappali fényerő » ;
- « Multimédia: éjszakai fényerő » ;
- « A vezetőtér megvilágítása » ;
- ...

Megjegyzés: egyes opciók csak akkor érhetők el, ha az előző funkciók aktíválva vannak.

« Irányjelző hang hangerő »

Ebben a menüben az utastérben lévő kijelzők hangerejét állíthatja be:

- « Alacsony » ;
- « Közepes » ;
- « Magas ».

« Kedvenc gomb a kormánykeréken »

Ebben a menüben konfigurálhatja a(z) „Kedvenc gomb a kormánykeréken” funkcióját a következők egyikének kijelölésével:

- « Fűthető kormánykerék » ;
- « Jármű világ menü » ;
- « Kéz nélküli Parkoló Asszisztens » ;
- ...

Megjegyzés: a rendelkezésre álló lehetőségek a felszereltségi szinttől függően változhatnak.

« Widgetek szerkesztése »

Ebből a menüből módosíthatja a

„Navigáció” menü widgetjeit  (a rendelkezésre állás a jármű felszereltségétől függ):

- « Audio » ;
- « Guminyomás » ;
- « Google segéd » ;

- « Dátum és idő » ;
- « Parkoló » ;
- ...

„Guminyomás” C



Ebben a menüben ellenőrizheti a jármű gumiabroncsnyomásának állapotát, és elvégezheti a visszaállítást.

A gumiabroncsnyomással kapcsolatos további információkért lásd:

- a „Gumiabroncsnyomás” című szakaszt ➔ 109;
- a jármű használati útmutatóját.

FELHASZNÁLÓI BEÁLLÍTÁSOK

Menü „Profil”

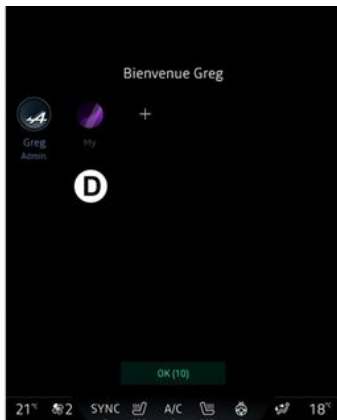

A multimédia rendszer indításakor a **D** helyen kiválaszthatja vagy hozzáadhatja a rendszerre és a gépkocsira alkalmazandó felhasználói profilt.

Válassza ki a kívánt felhasználói profilt.

Megjegyzés: a profil módosítása csak a jármű álló helyzetében lehetséges.

A(z) „Profil” menüt bármikor elérheti az értesítési központon keresztül a profilján lévő kép megnyomásával.

Felhasználói profilhoz tartozó funkciók

A felhasználói profilban a következő paraméterek vannak elmentve:

- a rendszer nyelve;
- „My Alpine” fiók;
- Google fiók;
- DRIVE MODE beállítások;
- a személyes adatok felhasználási feltételeire vonatkozó beállítások;
- képernyő-beállítások;
- hangbeállítások;
- navigációs beállítások;
- a navigáció előzményei;
- a navigációs kedvencek;
- ...

Megjegyzés: az elsőként létrehozott profil lesz az alapértelmezett rendszergazdai profil. Egyes beállítások csak a Rendszergazda profilon keresztül érhetők el.

„Profil” hozzáadása

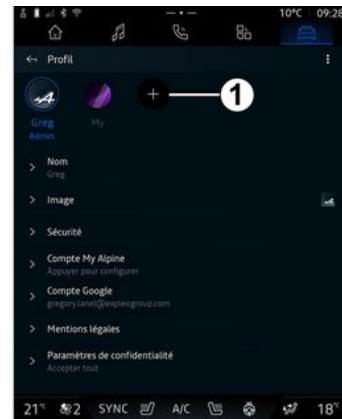

Új „Profil” hozzáadásához nyomja meg a **1** gombot, majd kövesse a multimédia képernyőn megjelenő utasításokat.

Megjegyzés:

- akár öt „Profil” elemet is hozzáadhat;
- minden alkalommal, amikor új „Profil” létrehozásakor konfigurációra van szükség: lásd a „Szolgáltatások aktiválása” című részt → **12**.

FELHASZNÁLÓI BEÁLLÍTÁSOK

„Profil” beállítások



Személyes adatainak jobb védelme érdekében javasoljuk, hogy zárja le a profilját.

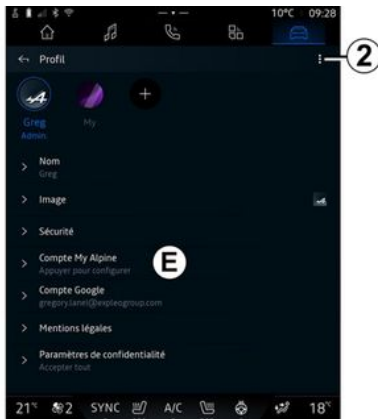

A **2** használatával a következő funkciókat érheti el:

- « Profilok kezelése » ;
- « Fiókok kezelése » ;
- « Profil törlése » ;
- « Vendég profil » .

Az **E** menüszómban a következőket módosíthatja:

- « Név » ;

- « Kép » ;
- « Biztonság » :
 - „Zárolási mód kiválasztása”;
 - „Azonosító törlése”.
- „My Alpine-fiók” (csak a rendszergazdai profilban érhető el);
- „Arcfelismerési beállítások” (felszereltségtől függően):

- „Tovább” (ha az arckép még nincs regisztrálva);
- „Frissítse” az arcképet;
- „Törlés” az arcképét.

További információkért kérjük, olvassa el a "Szolgáltatások aktiválása" című részt a ➔ **12**.

- « Adatvédelmi feltételek » ;
- « Adatvédelmi beállítások » :

- « Összes elfogadása » ;
- « Összes elutasítása » ;
- « Személyre szabás » .

További információkért kérjük, olvassa el a "Szolgáltatások aktiválása" című részt a ➔ **12**.

- ...

Profil « Vendég »

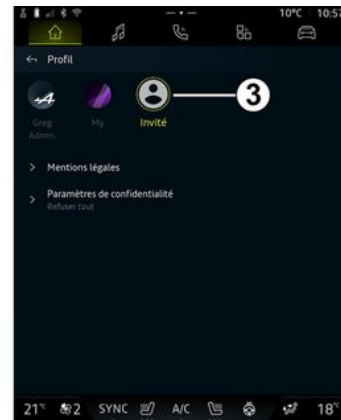

A(z) „Vendég” (GUEST) profil a felhasználói profilhoz hasonlóan a multimédia rendszer egyes funkcióihoz férhet hozzá.

Az eléréséhez nyomja meg a **2**, majd a(z) „Vendég profil” vagy a **3** gombot az indításkor.

A(z) „Vendég” profil a rendszer minden újraindításakor visszaáll alapállapotba, és a beállítások nem kerülnek tárolásra.

RENDSZER BEÁLLÍTÁSAI

„Beállítások” menü

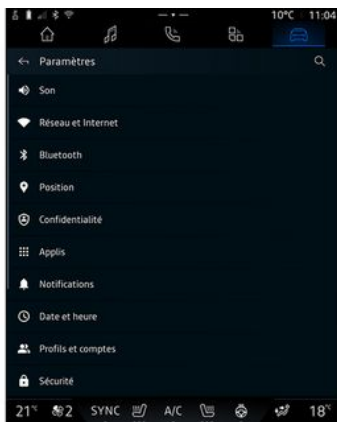
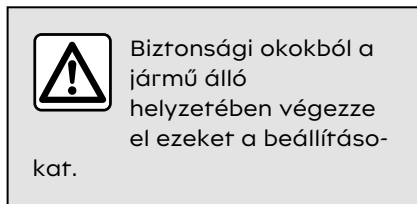

A(z) „Jármű” menüben nyomja meg a(z) „Beállítások” gombot.

A(z) „Beállítások” menüt az értesítési központból is elérheti a „Beállítások” ikon megnyomásával.



Megjegyzés:

- a beállítások elérhetősége a felszereltségi szinttől függően változhat.

- egyes beállítások a jármű álló helyzetében érhetőek el.

Ez a menü lehetővé teszi a következő paraméterek beállítását:

- « Hang » ;
- „Hálózat és internet”;
- « Bluetooth® » ;
- „Helymeghatározás”;
- „Titkosítás”;
- „Alkalmazások”;
- „Értesítések”;
- « Dátum és idő » ;
- „Profilok és fiókok”;
- « Biztonság » ;
- « Rendszer » ;
- « Frissítés és asszisztens » ;
- « Google » ;
- ...

« Hang »

Ebben a menüben a következő hangerőbeállítások állíthatók és módosíthatók:

- « Média hangerő » ;
- „Bejövő hívások hangereje”;
- „Telefon csengetési hangereje”;
- „Értesítések hangereje”;
- „Navigáció hangereje”;

- « Rendszer hangerő (hangjelzések és érintések) » ;
- « Segéd hangerő » ;
- „Telefon csengőhangja”;
- ...

„Hálózat és internet”



Amikor a telefonon a kapcsolatmegosztást használja, akkor a telefon internetkapcsolatát használja a WIFI kapcsolaton keresztül (a mobilszolgáltató által meghatározott díjak és korlátozások szerint).



RENDSZER BEÁLLÍTÁSAI



Ebben a menüben a következő internetes hálózatok állíthatók be:

- „Hozzáférési pont”:
 - „Hozzáférési pont” engedélyezése/letiltása;
 - hozzáférési pont adatai;
 - a hozzáférési pont automatikus be-/kikapcsolása;
 - ...
- « WIFI » :
 - a(z) „WIFI” be-/kikapcsolása a multimédia rendszeren az internet-hozzáférési pont használatához;
 - elérhető hálózatok megjelenítése;
 - „Hálózat hozzáadása”.

- „WIFI beállítások”
- A(z) „Csatlakoztathatóság” a következőkről nyújt információt:
 - csatlakozási adatok és állapot;
 - a(z) „Hálózat típusa”;
 - rendszerazonosító;
 - ...

Amikor aktiválja a multimédia rendszerben a „WIFI” funkciót, akkor értesítést kap az állapotáról az állapotosoron található ikonon keresztül:

- **1** a „WIFI” aktív, és korlátozott kapcsolat nélkül csatlakozik a hálózathoz;
- **2** a „WIFI” aktív, hálózathoz csatlakozik, de nincs internet-hozzáférés vagy korlátozott a kapcsolat;
- **3** a „WIFI” aktív, de nem csatlakozik hálózathoz.

Megjegyzés: ha a „WIFI” ki van kapcsolva, nem jelenik meg WIFI ikon az állapotsorban.

Az adatmegosztás állapotára vonatkozó információkat az állapotsoron lévő ikon megnyomásával is megtekintheti:

- **4** „Összes elfogadása”, minden adat megosztása;
- **5** „Összes elutasítása”: nem osztja meg az adatokat;

- **6** „Személyre szabás”, csak az Ön által engedélyezett adatok megosztása.

Az adatmegosztással kapcsolatos további információkért kérjük, olvassa el a "Szolgáltatások aktiválása" című részt ➔ **12**.

Megjegyzés: ha elutasítja az adatok megosztását, az állapotsorban nem jelenik meg ikon.

« Bluetooth® »

Ebben a menüben a Bluetooth® multimédia rendszer funkcióit állíthatja be:

- a „Bluetooth®” multimédia rendszer aktiválása/deaktiválása;
- „Telefonszolgáltatási adatok beállítása” ;
- « Új eszköz párosítása ».

„Helymeghatározás”

Ebben a menüben a jármű helymeghatározási beállításai állíthatók be:

- „Legutóbbi helymeghatározási kérelmek”;
- „Alkalmazásengedélyek”.

RENDSZER BEÁLLÍTÁSAI

„Alkalmazások”

Ebben a menüben konfigurálhatja a multimédia rendszer alkalmazásait:

- minden alkalmazás megjelenítése;
- „Engedélykezelő”;
- „Alapértelmezett alkalmazások”;
- „Nem használt alkalmazások”;
- „Alkalmazások speciális hozzáférési jogosultságai”.

„Értesítések”

Ebben a menüben konfigurálhatja a multimédia rendszer értesítéseit:

- a multimédiás rendszer alkalmazásainak értesítéseinek aktiválása/inaktiválása;
- « Proaktív ajánlások ».

« Dátum és idő »

Ebben a menüben a multimédia rendszer dátumát és idejét állíthatja be:

- „Az időzóna automatikus beállítása”;
- „Időzóna beállítása” (kézzel);
- „Használja a 24 órás formátumot”.

„Profilok és fiókok”

Hozzáférést biztosít a multimédia rendszerprofil menüjéhez.

« Biztonság »

Ebben a menüben a multimédia rendszer biztonsági beállításai állíthatók be:

- „Profil zárolása”;
- „Azonosító törlése”
- „Biztonsági frissítés”.

« Rendszer »

Ebben a menüben a multimédia rendszer beállításai állíthatók be:

- „Nyelv és bevitel”;
- „Mértékegységek” (km/h vagy mph);

Megjegyzés: a sebességmérő és a műszerfalon megjelenő távolságadatok egy része átváltásra kerül. Az előző mértékegységre azonos módon válthat vissza.

- „Tárolás”:
 - „Zene és hang”;
 - „Egyéb alkalmazások”;
 - „Fájlok”;
 - « Rendszer ».
- „Névjegy”;
- „Jogi információk”;
- „Beállítások visszaállítása”;

- ...

« Frissítés és asszisztens »

Ez a menü lehetővé teszi a következő funkciók megtekintését és/vagy konfigurálását:

- „Proaktív ajánlások”;
Tovább információért tekintse meg az Értesítések → 127 részt.
- « Megbízható saját eszköz » ;
- « Jármű frissítés » ;
További információkat a(z) „Frissítés” → 124 fejezetben talál.
- ...

« Google »

Ebben a menüben állíthatók be a Google szolgáltatások:

- « Google segéd » ;
- „Küldje el észrevételeit ide: Google”.

UPDATE

„Jármű frissítés” menü

 Egyes frissítések telepítése miatt a jármű ideiglenesen nem használható. Ha igen, tanulmányozza a képernyőn megjelenő jelzéseket.

 A járműnek álló helyzetben kell lennie, indításgátlóval és kikapcsolt gyújtással. A multimédia rendszer által jelzett időtartam alatt bizonyos esetekben nem tudja elindítani a járművet.

 Biztonsági okokból a jármű álló helyzetében végezze ezeket a műveleteket.



A telepítés megkezdése előtt állítsa le a járművet a forgalmon kívül, és húzza be a rögzítőféket.



A(z) „Jármű” menüben válassz ki a(z) „Jármű” menüt, „Beállítások”, „Frissítés és asszisztens”, majd „Jármű frissítés”.

Ebben a menüben és frissítheti a járművét, és különféle információkat jeleníthet meg, például:

- multimédia berendezések;
- vezetési segédeszközök;
- ...

A rendszer automatikusan felajánlhatja a frissítéseket. A jármű csatlakoztathatóságától függően manuálisan is ellenőrizheti a frissítéseket.

A Jármű frissítés képernyő



1. « Frissítés keresése ».
2. « Frissítés folyamatban ».
3. « Frissítési előzmények ».
4. « Információ ».
5. „Automatikus frissítés”
6. kapcsolja be/ki az automatikus frissítéseket.

Megjegyzés:

- az „Értesítések” menüponton keresztül értesítést kap, ha frissítés válik elérhetővé. Kérjük, olvassa el az „Értesítések” című részt ➔ 127;
- ha elérhető a frissítés, a letöltés automatikusan elindul;

UPDATE

- a frissítések csak akkor kerekeszhetők, és tölthetők le, ha a jármű mobilinternetes hálózati lefedettségű földrajzi helyen található. További információért olvassa el a "Rendszerbeállítások" című részt ➔ 121;
- ha a frissítés nem elérhető abban az országban, ahol a jármű található, a(z) „Frissítés keresése” és „Frissítés folyamatban” menük nem elérhetők.

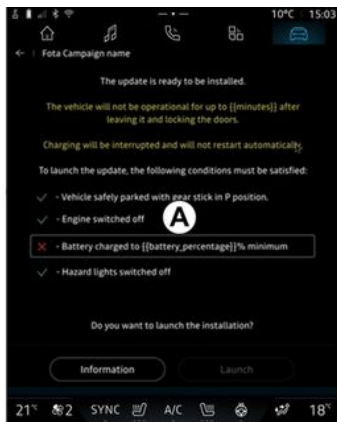

Amikor a frissítés telepítése készen áll, a telepítés befejezéséhez az Ön beleegyezését és megerősítését kérjük.

A frissítés elindításához a multimédia rendszer képernyőjén **A**

megjelenő összes feltételnek teljesülnie kell.

A frissítést követően a multimédiás rendszer felajánlja a frissítés telepítési idejének programozását is. Ehhez válassza a(z) „Programoz” lehetőséget, állítsa be a frissítés kívánt indítási idejét, majd nyomja meg a Telepítés gombot a programozás megerősítéséhez.

Kövesse a multimédia rendszer képernyőjén megjelenő utasításokat.

Megjegyzés:

- a frissítéstől függően a képernyők kikapcsolhatnak;
- Ha kritikus frissítésre van szükség, az automatikusan települ a multimédiás rendszer képernyőjén megjelenő visszaszámlálás után;
- egyes berendezéseknél ki kell szállnia a járműből és le kell zárnia azt.

A multimédia rendszer újraindításakor megjelenik egy üzenet, amely megerősíti, hogy a frissítés sikeresen befejeződött.

Hiba esetén olvassa el a "Működési hibák" című részt ➔ 129.

« Frissítés keresése » 1

A frissítéseket közvetlenül is megkeresheti a „Frissítés keresése” 1 megnyomásával.

A multimédia rendszer keresése után hozzáférhet a következő frissítéshez, ha az elérhető.

Kövesse a multimédia rendszer képernyőjén megjelenő utasításokat.

A frissítés több napot is igénybe vehet, de ez idő alatt a járművét rendeltetésszerűen használhatja.

« Frissítés folyamatban » 2

Ez a menü akkor érhető el, ha elérhető a frissítés.

Ha egy frissítés folyamatban van,

nyomja meg az „**i**” információs ikont a frissítés tartalmára vonatkozó információk eléréséhez.

Megjegyzés: ha a(z) „Frissítés folyamatban” nem elérhető, a(z) „Frissítés keresése” sem elérhető.

« Frissítési előzmények » 3

Ebben a menüben megtekinthetők a frissítési előzmények és az állapot.

UPDATE

A korábbi frissítésekkel kapcsolatos információk megkereséséhez válasszon ki egy frissítést.

« Információ » 4

Ez a menü lehetővé teszi a frissítésekkel kapcsolatos információk elérését, a „VIN” (alvázszám) megtekintését stb.

„Automatikus frissítés” 5

Ha ez a funkció aktiválva van, egyes frissítések automatikusan települnek, anélkül, hogy az Önnek bármit is tennie kellene.

Be-/kikapcsolhatja bizonyos frissítések automatikus telepítését a 6 gomb megnyomásával.

Az elektromos járművekkel kapcsolatos különleges jellemzők



A frissítés átmenetileg megakadályozza járműve elérhetőségét, és a frissítés telepítése során a töltési funkció akadályozott.



Ha éppen most fogadott el egy rendszerfrissítést a multimédiás rendszeren keresztül, a hajtóakkumulátor töltése késni fog, vagy megszakad. Várja meg a frissítés befejezését, mielőtt csatlakoztatja a töltőkábelt a járműre.

A járműfrissítés telepítése közben ne kezdje el a jármű töltését.

Kövesse a multimédia rendszer képernyőjén megjelenő utasításokat.

Megjegyzés:

- A frissítések nem telepíthetők a jármű egyenáramú töltése közben (DC). Ha egy frissítés folyamatban van, meg kell várni a frissítés végét, mielőtt a jármű DC-töltését elindítaná. Ha azonban a töltés folyamatban van, a frissítés elindítható, de csak a töltés befejezése után fog megtörténni;
- ha a frissítést a jármű váltakozó áramú (AC) töltése előtt/közben kezdeményezik, akkor ez utóbbi megszakad, és a frissítés befejezése után automatikusan folytatódik.

További információkért kérjük, olvassa el a jármű használati útmutatójának „Elektromos gépkocsi: töltés” fejezetét.

ÉRTESÍTÉSEK

Értesítési központ



Biztonsági okokból a jármű álló helyzetében végezze ezeket a műveleteket.

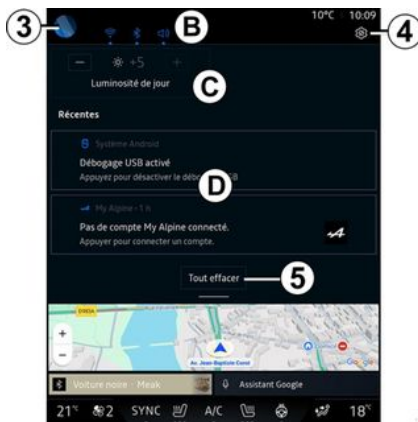
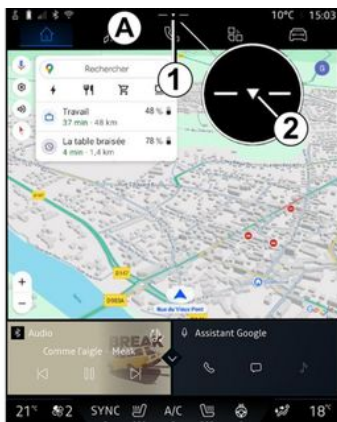

Az értesítési központ a vezetés közbeni értesítéseket, valamint bizonyos funkciókat, javaslatokat és beállításokat biztosít, például:

- hozzáférés a felhasználói „Profil”-hoz **3**;
- a szolgáltatások állapota **B**;
 - a(z) WIFI be-/kikapcsolása;
 - a(z) Bluetooth® be-/kikapcsolása;
 - elnémítás/elnémítás megszüntetése.
- a „Beállítások”  **4**;
- a jármű beállításainak és a képernyő fényerőszabályozásának parancsikonjai **C**;

Megjegyzés: a parancsikonok és a parancstípusok elérhetősége a berendezéstől függ, és nem módosítható.

- a beérkezett értesítések listája **D**;
- legutóbb használt alkalmazások;
- ...

Az **1** gomb megnyomásával vagy a multimédia képernyő **A** részéről újat függőlegesen gyorsan elhúzva a képernyő közepe felé az értesítések és az elérhető funkciók megtekintéséhez megnyithatja az értesítési központot.

Ha olvasatlan értesítése van, az **1** gomb közepén egy **2** nyíl jelenik meg.

A **2** megnyomásával automatikusan megnyílik az értesítési központ, és elolvashatja az olvasatlan értesítéseket. Ezután a szimbólum eltűnik.

Ha az értesítési központ megnyílt, a **D** listából kiválasztva férhet hozzá egy értesítéshez.

Az értesítést a képernyőn egy gyors vízszintes pöccintéssel törölheti.

Az összes értesítés törléséhez nyomja meg az **5** gombot.

ÉRTESÍTÉSEK

Megjegyzés: egyes értesítések törléséhez egy műveletet kell végrehajtani ahhoz, hogy az értesítést törölni lehessen az értesítési központból.

Az értesítési központból való kilépéshez nyomja meg az **1** gombot, vagy pöccintsen felfelé gyorsan a képernyő alja felől a képernyő közepe felé.

Értesítési beállítások

A „Beállítások” ikonra **4** vagy a(z) „Jármű” menüre koppin-

tva  nyissa meg a(z) „Beállítások” menüt, majd az „Értesítések” menüt.

Ebben a menüben konfigurálhatja a multimédia rendszer értesítéseit.

Az „Értesítések” menüvel kapcsolatos további információkért, kérjük, olvassa el a „Rendszerbeállítások” című részt ➔ **121**.

« Proaktív javaslatok »

A(z) „Proaktív javaslatok” funkció egy értesítéssel tájékoztatja Önt arról, hogy egy, az Ön aktuális vezéresi módjához jobban illeszkedő „DRIVE MODE” üzemmód áll rendelkezésre.

A multimédia rendszer a következő lehetőségeket javasolja:

- « Igen » ;
- « Nem » ;
- « Mindig nem ».

A „Beállítások” ikonra  **4** vagy a(z) „Jármű” menüre koppin-

tva  nyissa meg a(z) „Beállítások” menüt, majd az „Alkalmazások és értesítések” menüt, végül pedig a(z) „Proaktív javaslatok” lehetőséget.

Ebben a menüben a multimédia rendszer proaktív ajánlási értesítéseit lehet konfigurálni.

Megjegyzés: engedélyeznie kell az adatmegosztást a(z) „Proaktív javaslatok” funkció használatához. További információkért kérjük, olvassa el a „Szolgáltatások aktiválása” című részt ➔ **12**.

RENDSZER

rendszer		
Leírás	Okok	Megoldások
Nem jelenik meg kép.	A képernyő készenléti üzemmódban van.	Ellenőrizze, hogy a képernyő nincs-e készenléti üzemmódban.
Az képernyő változatlan marad.	A rendszer memóriája megtelt.	Indítsa újra a rendszert úgy, hogy megnyomja és nyomva tartja: - a multimédia leállítás/indítása gombot (nyomja meg és tartsa lenyomva, amíg a rendszer újraindul); vagy - a „Mode” gombot és a „Source” gombot a kormányoszlop kezelőszervének bal oldalán (nyomja meg és tartsa lenyomva, amíg a rendszer újra nem indul).
A kamera helytelenül jelenik meg a képernyőn.	A kamerát szennyeződés borítja, amely elhomályosítja a lencsét.	Ellenőrizze, hogy nincs-e sár vagy szennyeződés a kamerán.
Egyetlen hang sem hallható.	A hangerő a minimumra van beállítva vagy a pause funkció aktív.	Növelje a hangerőt vagy kapcsolja ki a pause funkciót.
A bal oldali, jobb oldali, első vagy hátsó hangszóró nem ad ki hangot.	A(z) Balance vagy fader paraméterek nem megfelelőek.	Állítsa be megfelelően a hang Balance vagy fader paramétereit.
A(z) „My Alpine” alkalmazásban a csatlakoztatott szolgáltatások nem működnek.	A multimédiás rendszer/telefonos internethálózat vétele gyenge. Szinkronizációs probléma a My Alpine szolgáltatással.	Vigye a járművet és a telefont olyan területre, ahol van internethálózati lefedettség. Ha a hiba nem szűnik meg, forduljon márkaszervizhez.

RENDSZER

rendszer		
A szolgáltatások vagy alkalmazások nem működnek.	Az előfizetés felfüggesztésre került. A multimédiás rendszer internetkapcsolata már nem elérhető.	Ellenőrizze az előfizetés státuszát az internetszolgáltatója portálján, amely a(z) „My Alpine” fiókja szerződés oldaláról érhető el (először a járművében csatlakoznia kell a(z) „My Alpine” fiókjához). Az internetkapcsolat eléréséhez használja a telefon „Hozzáférési pont és kapcsolatmegosztás” funkcióját (lásd a „Rendszerbeállítások” című részt ➔ 121).

NAVIGÁCIÓ

Navigáció		
Leírás	Okok	Megoldások
A gépkocsi helyzete a képernyőn nem felel meg a valós elhelyezkedésének, vagy a GPS visszajelzőlámpa szürkén vagy sárgán világít a képernyőn.	A gépkocsi nem megfelelő helymeghatározása a GPS vétel következtében.	Haladjon a gépkocsival, amíg a GPS jelek vétele megfelelő nem lesz.
A közlekedéssel kapcsolatos információk nem jelennek meg a képernyőn.	A navigáció nincs bekapcsolva. A csatlakoztatott szolgáltatások nincsenek aktiválva.	Ellenőrizze, hogy a navigáció be van-e kapcsolva. Válasszon egy úti célt és kezdje el navigálást. Ellenőrizze, hogy a csatlakoztatott szolgáltatások aktiválva vannak-e, és aktiválja az adatgyűjtést.
Bizonyos menüpontok nem állnak rendelkezésre.	A folyamatban lévő utasítás függvényében bizonyos menüpontok nem állnak rendelkezésre. Néhány funkció nem érhető el a jármű mozgása közben.	Állítsa le a járművet.
Nincsenek navigációs hangüzenetek.	A navigációs hangüzenetek vagy a navigáció ki van kapcsolva.	Növelje a hangerőt. Ellenőrizze, hogy a navigációs hangüzenetek be vannak-e kapcsolva. Ellenőrizze, hogy a navigáció folyamatban van-e.
A felajánlott útvonal nem a megadott ponton kezdődik vagy nem a megadott helyen végződik.	A rendszer nem ismerte fel az úti célt.	Adjon meg egy utat a kívánt úti cél közelében.

TELEFON

Telefon		
Leírás	Okok	Megoldások
A telefon nem jelenik meg az elérhető telefonok listájában.	A rendszer nem kommunikál a telefontal.	Győződjön meg arról, hogy a telefon Bluetooth® kapcsolata aktiválva van. Ha a telefon továbbra sem jelenik meg, válassza ki a multimédiás rendszert a telefonon lévő eszközlis-tából.
A telefon megjelenik a párosított telefonok listájában, de a párosítás sikertelen.	A párosítási kód nem lett megerősítve.	Erősítse meg a kódot a multimédiás rendszeren és a telefonon.
Egyetlen hang és csengetés sem hallható.	A mobiltelefon nincs bekötve vagy nincs csatlakoztatva a rendszerhez. A hangerő a minimumra van beállítva vagy a pause funkció aktív.	Ellenőrizze, hogy a mobiltelefon be van-e kötve vagy csatlakoztatva van-e a rendszerhez. Növelje a hangerőt vagy kapcsolja ki a pause funkciót.
Nem lehetséges hívást indítani.	A mobiltelefon nincs bekötve vagy nincs csatlakoztatva a rendszerhez. A telefon billentyűzárja be van kapcsolva.	Ellenőrizze, hogy a mobiltelefon be van-e kötve vagy csatlakoztatva van-e a rendszerhez. Kapcsolja ki a telefon billentyűzárját.
A CarPlay™ vagy Android Auto™ másolása nem működik.	A telefon nincs csatlakoztatva, vagy nem kompatibilis a rendszerrel.	Ellenőrizze a telefon kompatibilitását ezekkel az alkalmazásokkal. Ellenőrizze, hogy a telefon megfelelően csatlakoztatva van-e a rendszerhez.

HANGVEZÉRLÉS

Hangvezérlés		
Leírás	Okok	Megoldások
A rendszer nem ismeri fel az elhangzott szóbeli utasítást.	A szóbeli utasítás nincs felismerve. A rendelkezésre álló beszédidő letelt. A hangvezérlés a zajos környezet zavarhatja.	Ellenőrizze, hogy a hangvezérlés elérhető-e (ehhez tájékozódjon a „Hangvezérlés használata” című részben). ➔ 25). Beszéljen a rendelkezésre álló időben. Beszéljen csendes környezetben.

UPDATE

Update		
Leírás	Okok	Megoldások
Az új SW (szoftver) letöltése nagyon sokáig tart.	Az internetes hálózat gyenge lefedettsége. A letöltéshez minimális vezetési idő szükséges.	Vigye a gépkocsit az internet-hálózat által lefedett területre. Végezzen további vezetési szakaszokat.
A frissítés befejezését soha nem kérték.	A gépkocsi nincs rögzítve.	Ellenőrizze, hogy a gépkocsi megfelelően le van-e állítva (parkolófék behúzva).
A képernyők ki vannak kapcsolva, hangvesztés, egyes funkciók elvesznek a frissítés során.	A frissítés folyamatban van.	Várja meg a frissítés végét.
A frissítés befejezésére vonatkozó kérés nem jelenik meg.	Nincs válasz a frissítés kezdetét követő hónapban.	A kiszolgáltató később újraindítja a műveletet. Manuálisan ellenőrizheti, hogy a frissítés még elérhető-e.
A frissítés nem fejeződött be.	Frissítési rendszer belső hibája: a többi funkciót ez nem érinti. Inkompatibilitás az egyenáramú töltéssel (elektromos járművekre jellemző).	Forduljon márkaszervizhez. Az egyenáramú töltés végrehajtása előtt várja meg, amíg a frissítés befejeződik. A visszajelző lámpákkal kapcsolatos további információkért kérjük, olvassa el a gépkocsi használati útmutatóját.
A frissítés egy hiba miatt nem fejeződött be, és a(z) STOP visszajelző lámpa jelenik meg.	Kritikus hiba.	A gépkocsit nem szabad újraindítani. Forduljon márkakereskedőjéhez. A visszajelző lámpákkal kapcsolatos további információkért kérjük, olva-

UPDATE

Update		
		ssa el a gépkocsi használati útmutatóját.
A frissítés egy hiba miatt nem fejeződött be, és a(z)  visszajelző lámpa jelenik meg.	Hiba a frissítés során (nem kritikus).	A probléma megoldásához forduljon egy hivatalos márkakereskedőhöz. A visszajelző lámpákkal kapcsolatos további információkért kérjük, olvassa el a gépkocsi használati útmutatóját.

BETŰRENDES TÁRGYMUTATÓ

Szimbólumok

360°-os kamera, [97](#)

A

Alkalmazások, [82](#)

Android Auto™, CarPlay™, [25](#), [56](#), [78](#)

B

bajuszkapcsoló, [8](#)

bajuszkapcsoló, kormánykerék kezelőszerv, [8](#)

Beállítások, [74](#), [121](#)

Beállítások: navigáció, [45](#)

Beállítások: testreszabás, [121](#)

Beállítások testreszabása, [23](#), [24](#), [117](#)

Bluetooth®, [56](#)

C

Cím: munkahely, [37](#)

Cím: otthon, [37](#)

Csatlakoztatott szolgáltatások, [12](#)

D

DRIVE MODE, [99](#)

E

Érdekes pont, [37](#)

Értesítések: javaslatok és értesítések, [19](#), [127](#)

F

Félaautomatikus parkolás, [93](#)

Forrás: audió, [49](#)

G

Gombok: be/ki, [22](#)

Google Assistance™, [25](#), [66](#)

Google Maps™, [12](#), [25](#), [32](#), [37](#), [45](#)

Google Play™, [82](#)

H

Hangerő beállítása, [74](#)

Hangüzenet(ek), [70](#)

Hangvezérlés, [25](#), [25](#)

Hívás befejezése, [66](#), [68](#)

Híváselőzmények, [69](#)

Hívás elvetése, [66](#)

Hívás fogadása, [66](#), [66](#)

Hívásvárakoztatás, [67](#)

J

Jármű hangulat: testreszabás, [102](#)

Jármű testreszabási beállításai, [117](#)

Jelforrás, [56](#)

K

Képernyő: készenlét, [22](#)

BETŰRENDES TÁRGYMUTATÓ

Képernyő: menü, [5](#)
Képernyő kapcsolók, [8](#)
Keréknymás, [109](#)
Kezelőszervek, [8](#), [17](#)
Kijelző 2D/3D: üzemmódok 2D/3D, [32](#)
Kontextuális gombok, [5](#)

L

Levegőminőség, [110](#)

M

Menü: kezdőlap, [23](#), [24](#)
Mobil telefonkönyv, [68](#)
Multimédia eszközök, [5](#)
Multimédia képernyő, [5](#), [17](#)
Multimédiás rendszer bekapcsolása, [22](#)
Multimédiás rendszer konfigurálása, [117](#)
Multi-view kamera, [97](#)
Működési rendellenességek, [129](#), [132](#), [133](#), [134](#)
Műszeregység kijelzője, [32](#)
My Alpine, [12](#), [85](#)

N

Navigáció: navigáció előzményei, [37](#)
Navigáció: navigációs beállítások, [45](#)
Navigáció: térkép, [32](#)
Navigáció: úti cél megadása, [37](#)
Navigációs rendszer, [32](#)

P

Parkolássegítő rendszer, [93](#)

R

Rádió: állomás előhangolása, [51](#)
Rádió: rádióállomások automatikus memorizálása, [51](#)
Rádióállomás kiválasztása: rádió hallgatása, [51](#)
Rendszer: frissítés, [124](#)

S

smartphone ismértlés, [25](#), [78](#)
SMS, [72](#)
SMS: fogadás SMS, [72](#)
SMS: olvasás SMS, [72](#)
Szám megadása a billentyűzet segítségével, [70](#)
Szám tárcsázása, [66](#), [70](#)
Személyes adatok: mentés, [12](#), [61](#), [68](#)

T

Telefon beállítások: telefon csengőhang, [70](#), [74](#)
Telefon csatlakoztatása, [63](#)
Telefonkapcsolat bontása, [63](#)
Telefon párosítása, [61](#)
Telefon párosításának megszüntetése, [62](#)
Térkép: beállítások, [32](#)
Térkép: megjelenítés, [32](#)
Térkép: térképek ikonok, [32](#)

BETŰRENDES TÁRGYMUTATÓ

Tolatókamera, [96](#)

Tolatókamera aktiválása: segédvonalak, [96](#)

Tolatókamera-beállítások: képbeállítások, [96](#)

U

USB, [56](#)

Ü

Ülések: első masszázszülés, [106](#)

Ülések: első ülések beállítása, [106](#)

V

Vezeték nélküli töltő: indukciós töltés, [76](#), [77](#)

Vezetést segítő eszközök, [88](#)

W

Wifi, [78](#), [121](#)

Z

Zene, [56](#)



SOCIÉTÉ DES AUTOMOBILES ALPINE, SA par actions simplifiée à associé unique
AVENUE DE BREAUDE, 76200 DIEPPE - SIRET 662 750 074 / SITE INTERNET : alpinecars.com

NW 1680-2 – 77 99 002 457 - 03/2026 - Edition hongroise



7799002457