

ALPINE PORTAL

A390 ALPINE MULTIMEDIA SYSTEM

ALPINE

Precauciones de utilización

Es imprescindible seguir las precauciones de utilización del sistema que se detallan a continuación, por razones de seguridad o por riesgo de sufrir daños materiales. Siempre debe respetar obligatoriamente las leyes del país en el que se encuentre.



Precauciones que conciernen a la manipulación del sistema

- Manipule los mandos y lea la información de la pantalla solo cuando las condiciones del tráfico lo permitan.
- Ajuste el volumen a un nivel moderado que le permita oír los sonidos del entorno.

Precauciones que conciernen a la navegación

- La utilización del sistema de navegación no exime, en ningún caso, al conductor de mantener la atención durante la conducción del vehículo.
- En función de la zona geográfica, es posible que el mapa no tenga la última información en carreteras nuevas. Manténgase alerta. En todos los casos, el código de circulación y los paneles de señalización en carretera siempre tendrán prioridad sobre las indicaciones del sistema de navegación.

Precauciones relacionadas con los sistemas de ayuda a la conducción

Estas funciones son ayudas adicionales a la conducción. Estas funciones no eximen, en ningún caso, la vigilancia ni la responsabilidad del conductor, que debe mantener el control de su vehículo en todo momento. El conductor debe adaptar la velocidad a las condiciones de circulación en todo momento, independientemente de las indicaciones del sistema.

Precauciones materiales

- No realice ningún desmontaje ni ninguna modificación del sistema para que no haya riesgo de quemaduras ni daños en el equipo.
- Consulte a un representante de la marca en caso de un funcionamiento anómalo o para cualquier acción que implique un desmontaje.
- No introduzca cuerpos extraños o un dispositivo de almacenamiento externo dañado o sucio (memoria USB, tarjeta SD, etc.) en el lector.
- Utilice un dispositivo de almacenamiento externo (memoria USB, toma Jack, etc.) que sea compatible con su sistema.
- Limpie siempre la pantalla con un paño de microfibra.
- No utilice productos que contengan alcohol o líquidos en spray en la zona.



Es obligatorio aceptar las condiciones generales de venta antes de utilizar el sistema.
Para más información, contacte con un Distribuidor Autorizado.



Protección de sus datos personales

Los datos de su vehículo son procesados por el fabricante, Google, Google Play, Google Maps, Waze y otras marcas de Google LLC, así como por distribuidores autorizados y otras entidades del grupo del fabricante. Los datos de contacto del fabricante están disponibles en su sitio web.

Sus datos personales se procesan para los fines siguientes:

- permitirle beneficiarse de las aplicaciones y los servicios integrados en su vehículo;
- facilitar el funcionamiento y el mantenimiento de su vehículo;
- mejorar la experiencia del conductor y desarrollar los productos y servicios del grupo del fabricante;
- Hacer cumplir las obligaciones legales del grupo del fabricante.

De acuerdo con la normativa que le sea aplicable, en particular si se encuentra en Europa, puede:

- obtener y verificar los datos que tiene el fabricante relativos a usted;
- corregir cualquier información inexacta;
- suprimir los datos relativos a su persona;
- obtener una copia de sus datos para reutilizarlos en otro lugar;
- oponerse al uso de sus datos en cualquier momento;
- paralizar el uso de sus datos.

Desde la pantalla multimedia de su vehículo, puede realizar las acciones siguientes:

- negarse a dar su consentimiento al acceso compartido de sus datos personales (incluyendo ubicación);
- revocar su consentimiento en cualquier momento.

Si decide suspender el intercambio de sus datos personales, algunas de las funciones y/o servicios del vehículo proporcionados por el fabricante se suspenderán, ya que requieren su consentimiento.



Protección de sus datos personales

Independientemente de si decide o no suspender el acceso compartido, los datos de uso del vehículo se enviarán al fabricante y a los socios/filiales concernidos para los fines siguientes:

- facilitar el funcionamiento y el mantenimiento de su vehículo;
- mejorar el ciclo de vida de su vehículo.

El uso de estos datos no tiene por objeto la prospección comercial sino la mejora continua de los vehículos del fabricante y la prevención de problemas que puedan afectar negativamente a su funcionamiento diario.

Para obtener más información, consulte la política de protección de datos en el sitio web del fabricante.



La descripción de los modelos que figuran en este manual se ha establecido a partir de las características técnicas conocidas en la fecha de concepción de este documento.

El presente manual contempla todas las funciones disponibles (de serie u opcionales) para los modelos descritos. Su presencia depende del modelo del equipamiento, de las opciones elegidas y del país de comercialización.

Las funciones descritas en este manual pueden estar sujetas a modificaciones futuras debido a actualizaciones, normativas o limitaciones técnicas. Asimismo, en este documento pueden estar descritas ciertas funcionalidades que harán su aparición a lo largo del año. Las pantallas presentes en el manual no son contractuales.

→ en cualquier parte del manual indica una transferencia a una página.

ÍNDICE

Información general.....	6	Ayudas a la conducción.....	91
Descripción general	6	Ayudas al aparcamiento.....	96
Presentación de los mandos	10	Cámara de marcha atrás.....	100
Activación de los servicios	13	Cámara 360°	102
principios de utilización.....	18	DRIVE MODE.....	105
Limpieza	22	Iluminación de ambiente.....	109
Encendido, apagado	23	Alpine Telemetrics.....	110
Añadir y gestionar los widgets.....	25	Asientos/Retrovisores.....	113
Utilizar el reconocimiento de voz.....	27	Presión de los neumáticos.....	116
Navegación.....	34	Calidad del aire.....	117
Plano	34	Vehículo eléctrico	118
Introducción de un destino.....	39	Llamada de emergencia	123
Ajustes de navegación.....	47	Ajustes	124
Audio/Multimedia.....	51	Ajustes de usuario	124
Fuentes de audio	51	Ajustes del sistema.....	128
Escuchar la radio.....	53	Actualizar	131
Música	58	Notificaciones.....	134
Ajustes de audio.....	61	Averías de funcionamiento	136
Teléfono	63	Sistema	136
Emparejar y conectar un teléfono.....	63	Navegación.....	138
Gestión de llamadas	68	Teléfono	139
SMS.....	74	Reconocimiento de voz.....	140
Ajustes del teléfono.....	76	Actualizar	141
Cargador inalámbrico	78		
Aplicaciones.....	80		
Android Auto™, CarPlay™	80		
Gestión de aplicaciones.....	85		
My Alpine.....	88		
Préstamo y renuncia de vehículos.....	90		
Vehículo.....	91		

DESCRIPCIÓN GENERAL

1

Pantalla



Para obtener más información sobre el nivel de calefacción, consulte el manual de uso del vehículo.

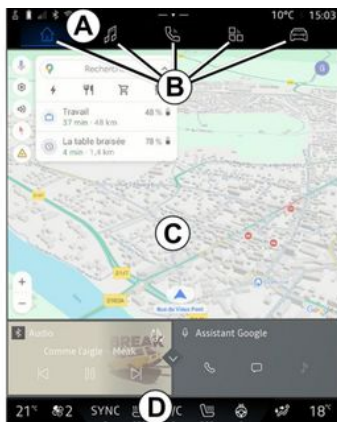

- A.** Barra de acceso y estado.
- B.** Acceso a diferentes Mundos.
- C.** Zona de visualización del Mundo seleccionado.
- D.** Barra indicadora de nivel de la calefacción.

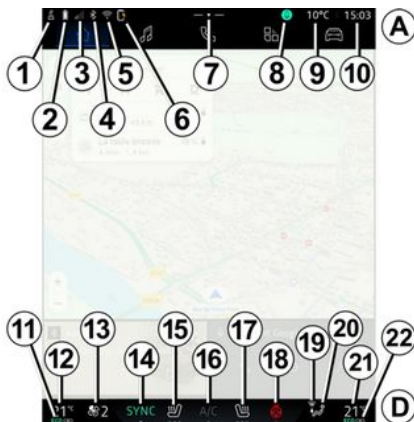

- 1.** Estado de la conexión e intercambio de datos;
- 2.** Nivel de carga de la batería del teléfono.
- 3.** Estado de recepción del teléfono.
- 4.** Bluetooth® del sistema multimedia activado.
- 5.** Estado de WIFI del sistema multimedia.
- 6.** Estado del cargador inalámbrico.
- 7.** Acceso al centro de notificaciones.
- 8.** Estado y mando del micrófono.
- 9.** Temperatura exterior.

10. Hora.

11. Aire acondicionado en el testigo ECO.

12. Indicador de punto de consigna de temperatura del conductor.

13. Indicador de velocidad de ventilación.

14. Control de sincronización SYNC.

15. Mando de asiento calefactable del conductor.

16. Mando del aire acondicionado.

17. Mando del asiento calefactable del pasajero.

18. Mando del volante de dirección calefactable.

19. Mando del parabrisas térmico.

20. Indicador de distribución del aire en el habitáculo.

21. Indicador de punto de consigna de temperatura del pasajero.

22. Indicador de "sincronización" SYNC activado.



Pantallas de los diferentes Mundos

El sistema está conformado por varios Mundos **B**:

- « Navegación »  ;

DESCRIPCIÓN GENERAL

- « Audio »  ;
- "Teléfono"  o "Replicación del teléfono inteligente"   ;

- « Aplicaciones »  ;
- « Vehículo »  .

Nota: la disponibilidad de los Mundos depende del equipamiento.

En todo momento puede acceder a los distintos Mundos desde la barra Mundos **B** que se encuentra visible y accesible en la pantalla activa.

Mundo "Navegación"

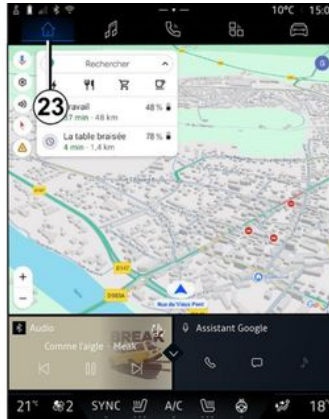

Mundo "Navegación"  , al que se accede con el botón **23**, da acceso a la navegación. Es posible la visualización de dos widgets personalizables.

Mundo "Audio"

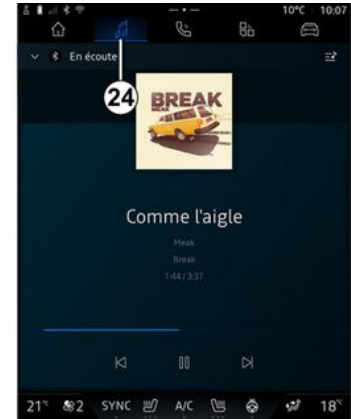

Mundo "Audio"  , al que se accede con el botón **24**, da acceso a la radio y a la reproducción de música.

DESCRIPCIÓN GENERAL

1 Mundo "Teléfono"

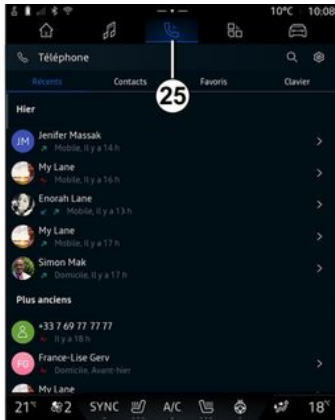

Mundo "Teléfono" , al que se accede con el botón **25**, le da acceso a sus llamadas, contactos y a otras funciones del teléfono vinculadas al sistema multimedia.

Nota: el icono de Mundo "Telé-

fono"  puede cambiar durante la replicación del teléfono inteligente

 .

Mundo "Aplicaciones"

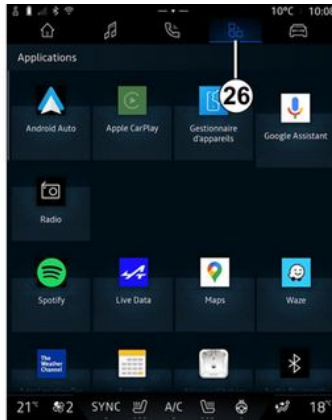

Mundo "Aplicaciones" , al que se tiene acceso con el botón **26**, puede emplearse para acceder a las aplicaciones del sistema multimedia.

Mundo "Vehículo"



Mundo "Vehículo" , al que se accede con el botón **27**, puede utilizarse para controlar determinados equipos del vehículo, como las ayudas a la conducción, Alpine Telemetrics, etc. y para ajustar determinados parámetros del sistema multimedia, como la pantalla, el idioma, etc.

Nota:

- según el nivel de equipamiento, sólo aparecen en la pantalla de inicio las funciones disponibles que se pueden seleccionar;
- también puede acceder a los diferentes modos presionando repe-

DESCRIPCIÓN GENERAL

fidamente el mando "Drive Mode" de su vehículo. Consulte el manual del usuario del vehículo para obtener más información.

Centro de notificaciones

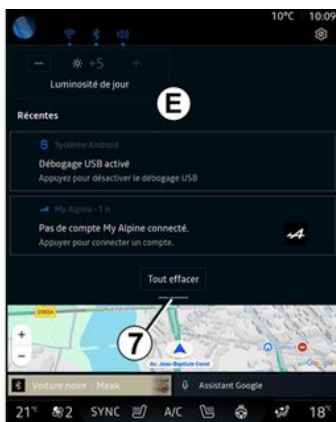

El centro de notificaciones **E**, al que se accede con el botón **7** o deslizando rápidamente la pantalla multimedia desde la zona **4** hacia el centro, le permite acceder en todo momento a las notificaciones, a "Perfil" y otras funciones. Para salir del centro de notificaciones, presione **7** o deslice rápidamente el dedo hacia arriba desde la parte inferior de la pantalla hacia el centro.

PRESENTACIÓN DE LOS MANDOS

1

Mandos de pantalla

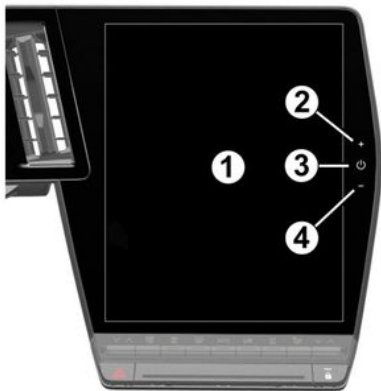

Mando bajo volante

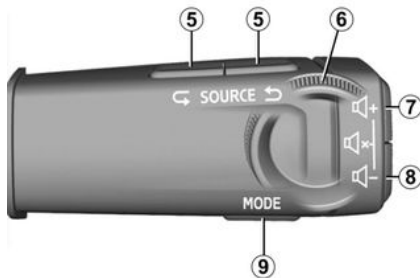

Mando bajo el volante



PRESENTACIÓN DE LOS MANDOS

1

Funciones

	Función
1	Pantalla multimedia.
2	Aumento del volumen.
3	Presione brevemente: "Pantalla en modo de espera", "Limpiar la pantalla", "En espera". Presión mantenida (unos cinco segundos): fuerza el apagado del sistema multimedia.
4	Reducción del volumen.
5	Seleccione una fuente de audio.
6	Explorar las emisoras de radio o las pistas de audio y los directorios (según el equipo).
7	Presione brevemente: - aumenta el volumen de la fuente que se utiliza en ese momento. Mantener pulsado (unos 5 segundos): - desactiva el bloqueo forzado del audio.
8	Presione brevemente: - disminuye el volumen de la fuente que se está escuchando en ese momento. Mantener pulsado (unos 5 segundos): - activa el bloqueo forzado del audio.
7 + 8	Presione brevemente: - silencia/activa el audio de la radio; - pone en pausa o reproduce la pista de audio; - Interrumpe el sintetizador de reconocimiento de voz. Mantener pulsado (unos 5 segundos): - activa/desactiva el bloqueo forzado del audio.

PRESENTACIÓN DE LOS MANDOS

1

	Función
9	Cambia el modo de reproducción de las emisoras de radio ("Lista", "Favoritos").
10	En caso de que el teléfono no esté conectado al sistema multimedia: - acceda a la función de emparejamiento del teléfono. Si el teléfono está conectado al sistema multimedia: - acceder a Mundo "Teléfono"  ; - contestar/finalizar una llamada.
11	Presione brevemente: - activar/desactivar el reconocimiento de voz "Asistente Google" en el sistema multimedia. Presión mantenida: - activar/desactivar el reconocimiento de voz de su teléfono (solo disponible cuando el teléfono se encuentre conectado al sistema multimedia).
12	Presione brevemente: - para desplazarse y seleccionar el modo DRIVE MODE. Presión mantenida: - para acceder a la configuración del modo DRIVE MODE que esté en uso. Si desea más información, consulte el apartado "Drive Mode, ➔ 105".
13	Presione brevemente: - utilizar la función "Favoritos". Presión mantenida: - acceder a la configuración de selección de la función "Favoritos". Si desea más información, consulte el apartado sobre "Ajustes de usuario" ➔ 124.
14	Seleccione la vista que desea mostrar en el cuadro de instrumentos entre las disponibles (por ejemplo, navegación).

ACTIVACIÓN DE LOS SERVICIOS

Introducción

Una vez que se hayan activado los servicios, serán de uso gratuito durante un período de tiempo limitado a partir de la fecha de entrega del vehículo.

El sistema multimedia ofrece la opción de configurar su perfil en unos pocos pasos.

Nota:

- el asistente de configuración ofrece asistencia cada vez que se crea un perfil, excepto en el caso de "Invitado";
- el asistente de configuración sólo se puede utilizar con el vehículo en parado.

Asistente de configuración



El fabricante debe tomar todas las medidas necesarias para garantizar un nivel de seguridad acorde con los riesgos, teniendo en cuenta las normas aplicables.



Seleccione el idioma que desee de la lista disponible en **1** y confirme presionando **2**.

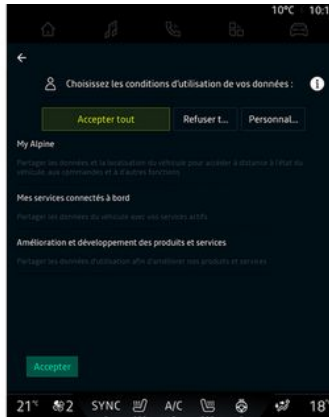

El sistema multimedia le informa y le permite controlar sus datos personales.

Para obtener más información sobre las distintas opciones de uso compartido de datos, presione el

icono "Información"

Una vez que haya revisado la información proporcionada, confirme su elección presionando "Confirmar" para continuar.

A continuación, seleccione las condiciones de uso de sus datos personales entre las siguientes opciones:

- "Aceptar todo", autoriza que se compartan sus datos personales y da acceso a todos los servicios conectados disponibles;
- "Rechazar todo", rechaza que se compartan sus datos personales y no permite el acceso ni el control de los servicios conectados (a excepción de las funciones reglamentarias relacionadas con la seguridad de las llamadas automáticas de emergencia en caso de accidente);
- "Personalizar", permite la personalización de las condiciones de uso de sus datos personales mediante la activación/desactivación

ACTIVACIÓN DE LOS SERVICIOS

1

de determinadas opciones relacionadas con los siguientes datos:

- « My Alpine » ;
- « Mis servicios conectados a bordo » ;
- "Mejora y desarrollo de productos y servicios";
- ...

El sistema multimedia utiliza software y servicios de Google que intercambian datos con su sistema multimedia. Se le informa de las condiciones legales de los servicios de Google.

Puede autorizar o rechazar:

- la utilización de su ubicación por parte de las aplicaciones;
- envío de datos de uso/diagnóstico.

Nota:

- si no desea que las aplicaciones utilicen la posición actual del vehículo, no tendrá acceso a la navegación Google Maps;
- para obtener más información sobre los permisos y la privacidad de las aplicaciones, consulte los apartados de "Gestión de las aplicaciones" ➔ 85 y "Ajustes del sistema" ➔ 128.

Reconocimiento facial

(según el nivel de equipamiento)

El sistema multimedia le sugiere guardar una imagen de su rostro a través de la cámara de reconocimiento facial para asociarla a su "Perfil". Al guardar una imagen de su rostro, el sistema multimedia lo reconoce cuando ocupe el asiento del conductor y le propone acceder directamente su "Perfil".

Siga las instrucciones que aparezcan en la pantalla del sistema multimedia.

Para más información, consultar el manual de usuario del vehículo.

Personalizar su perfil

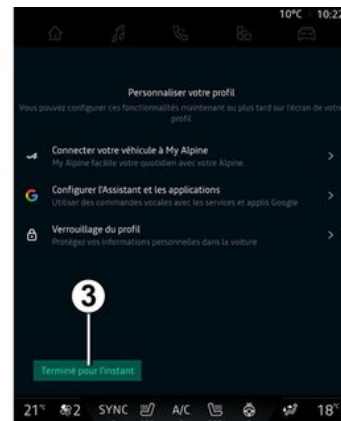

Puede personalizar su perfil mediante el ajuste de las siguientes funciones:

- "Cuenta de "My Alpine";
- configurar "Asistente Google" y las aplicaciones;
- bloqueo del perfil.

Nota: puede suspender la configuración presionando **3** y reanudarla más tarde desde el centro de notificaciones o desde su perfil. Para obtener más información sobre la configuración del perfil, consulte el apartado "Ajustes del usuario" ➔ 124.

ACTIVACIÓN DE LOS SERVICIOS

"Cuenta de My Alpine"

El sistema multimedia le permite conectarse a su cuenta de "My Alpine" para poder gestionar determinadas funciones de su vehículo y acceder a esta información a través de su smartphone.

Si desea más información sobre "My Alpine", consulte el apartado "My Alpine" → 88.

configuración de "Asistente Google" y de las aplicaciones

El sistema multimedia ofrece varias formas de conectarse a su cuenta de Google:

- empleando la identificación de la cuenta de Google (correo electrónico o número de teléfono y, a continuación, la contraseña);
- en función del modelo del teléfono, mediante un QR Code que se puede escanear en la pantalla del sistema multimedia.

Siga las instrucciones que aparezcan en la pantalla del sistema multimedia.

Bloquear el perfil

Para salvaguardar la información más confidencial y preservar su privacidad, le recomendamos encarecidamente que proteja los da-

tos personales. Para ello, el sistema multimedia le permite bloquear el acceso a su perfil mediante los siguientes métodos:

- « Patrón » ;
- « Código PIN » ;
- « Contraseña » ;
- "Desbloqueo del perfil a través del teléfono";
- "No utilice el bloqueo del perfil".

Siga las instrucciones que se muestren en la pantalla del sistema multimedia para completar la configuración.



Para preservar su privacidad, así como la confidencialidad e integridad de los datos personales, le recomendamos encarecidamente que bloquee su perfil.

Recopilación de datos

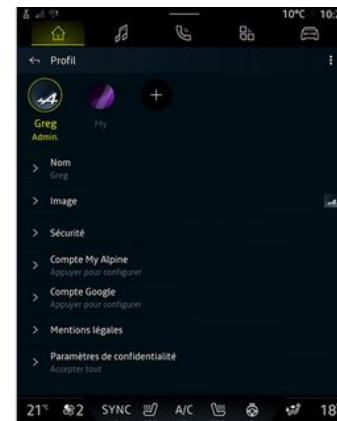

Una vez que se valide su solicitud de activación de servicios, puede volver a activar o desactivar la recogida de datos o puede modificar su nivel de intercambio. Para elegir las condiciones de uso de sus datos personales, abra el centro de notificaciones, seleccione "Perfil" y , a continuación, "Configuración de privacidad".

Elija entre los siguientes niveles de intercambio de datos:

- "Aceptar todo": autorizar el uso compartido de datos;
- "Rechazar todo": rechazar el uso compartido de datos;

ACTIVACIÓN DE LOS SERVICIOS

1

- "Personalizar": autorizar el uso compartido de datos que seleccione de la lista.

Nota: si no desea compartir los datos, es posible que los servicios que requieren su consentimiento dejen de funcionar (excepto los servicios/funciones estandarizados relacionados con las llamadas automáticas de emergencia en caso de accidente).

Suspensión temporal de la recopilación de datos

La recopilación de datos del vehículo se puede suspender de forma temporal.

Para ello, puede interrumpir o modificar el nivel de recogida de datos en cualquier momento desde su "Perfil" disponible en el centro de Notificaciones: presione "Compartir sólo datos". Puede suspender la recogida de ciertos datos a través de "Rechazar todo", o bien detener determinadas recopilaciones marcando "Personalizar", y, a continuación, escoger aquellas que desea suspender.

Si se niega a compartir los datos que requieren su consentimiento, es posible que los servicios dejen de funcionar (excepto los servicios

estándar relativos a las llamadas automáticas de emergencia en caso de accidente).



El fabricante adopta todas las precauciones necesarias para asegurarse de que sus datos personales se procesan con total seguridad.

Protección de datos

Sus datos personales se procesan para los fines siguientes:

- para permitirle el control remoto del vehículo, la actualización automática del mismo o la prestación de servicios de entretenimiento a bordo;
- para posibilitar el mantenimiento del vehículo;
- para mejorar la experiencia de conducción, ofrecer diversos mecanismos de movilidad y desarrollar productos y servicios;
- para cumplir nuestras obligaciones legales o reglamentarias.

De conformidad con la normativa aplicable en materia de protección de datos personales, puede solicitar:

- obtener y verificar los datos relativos a usted que obran en poder del fabricante;
- corregir cualquier información inexacta;
- suprimir los datos relativos a su persona;
- obtener una copia de sus datos para reutilizarlos en otro lugar;
- oponerse al uso de sus datos en cualquier momento;
- paralizar el uso de sus datos.

Desde la pantalla multimedia de su vehículo, puede realizar las acciones siguientes:

- negarse a dar su consentimiento al acceso compartido de los datos personales (incluida la residencia);
- revocar su consentimiento en cualquier momento.

Si decide suspender el intercambio de sus datos personales, algunas de las funciones y/o servicios del vehículo proporcionados por el fabricante se suspenderán, ya que requieren su consentimiento.

Independientemente de si decide o no suspender el acceso compartido, los datos de uso del vehículo se enviarán al fabricante y a los socios/filiales interesados para los fines siguientes:

- facilitar el funcionamiento y el mantenimiento de su vehículo;

ACTIVACIÓN DE LOS SERVICIOS

- mejorar el ciclo de vida de su vehículo.

Estos datos no se utilizan para servicios comerciales sino para la mejora continua de los vehículos del fabricante y para prevenir problemas que puedan dificultar su uso diario.

Caducidad de los servicios

Los servicios se activan durante un tiempo limitado. Una vez transcurrido este periodo, los servicios dejan de funcionar. Para reactivar los servicios, consulte el apartado "Renovación de un servicio" ➔ **89**.



El fabricante debe tomar todas las medidas necesarias para garantizar un nivel de seguridad acorde con los riesgos, teniendo en cuenta las normas aplicables.

PRINCIPIOS DE UTILIZACIÓN

1

Pantalla multimedia



Por razones de seguridad, efectúe estas operaciones con el vehículo parado.



Es necesario modificar algunos ajustes con el motor en marcha para que el sistema multimedia los memorice.

Desplazarse en un menú

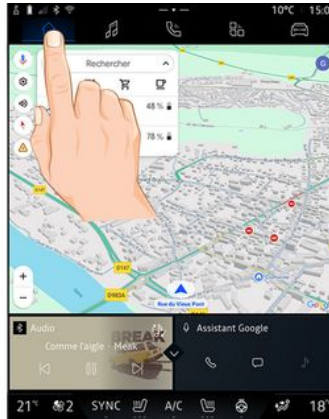

La pantalla multimedia puede utilizarse para acceder a las funciones del sistema. Toque la pantalla multimedia para seleccionar uno de los menús.

Interacción mediante gestos

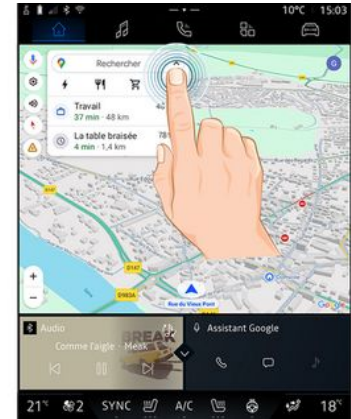

- Presión breve: toque una parte de la pantalla con el dedo y, a continuación, retírelo inmediatamente.
- Presión mantenida: toque una parte de la pantalla durante 1,5 segundos.
- Ampliar/reducir: junte dos dedos o sepárelos sobre la pantalla.

PRINCIPIOS DE UTILIZACIÓN



- Deslizar: deslice el dedo rápidamente:
 - horizontalmente, de izquierda a derecha o de derecha a izquierda;
 - verticalmente, de abajo arriba o de arriba abajo.

Presentación de la barra "Mundo"



El sistema multimedia incluye la barra Mundo **A**. Consta de cinco mundos, a los que se puede acceder en todo momento desde la pantalla multimedia:

- "Navegación": incluye todas las funciones de navegación por satélite, los mapas de carreteras y la información de tráfico;
- "Audio": se utiliza para acceder a la radio y reproducir archivos de audio;
- "Teléfono"/"Replicación":
 - se puede utilizar para emparejar uno o varios teléfonos al sistema o para tener acceso a las

llamadas, a la agenda y a otras funciones que se encuentren disponibles en el teléfono que esté conectado al sistema multimedia;

- permite la replicación del teléfono.
- "Aplicaciones": se puede utilizar para acceder a las aplicaciones;
- "Vehículo": le permite gestionar algunos equipamientos del vehículo como el MODO DE CONDUCCIÓN, las ayudas a la conducción, Alpine Telematics y configurar diversos parámetros del sistema multimedia, como la pantalla, el idioma, etc.

PRINCIPIOS DE UTILIZACIÓN

1 Presentación de las páginas "Mundo"



Desplácese de un Mundo a otro presionando directamente sobre los botones Mundo **1**.

El sistema "Navegación" incluye widgets que dan acceso a funciones como el ajuste de la presión de los neumáticos, la radio, etc.

Estos widgets le permiten acceder directamente a la pantalla principal de la función o, en algunos casos, controlarla directamente desde una de las pantallas principales (cambio de emisora de radio, por ejemplo).

Nota: puede modificar la configuración de la página de inicio Navegación. Para más información, consulte el capítulo "Añadir y gestionar los widgets" ➔ **25**.

Centro de notificaciones



Se accede mediante el botón **2** o deslizando rápidamente la pantalla multimedia desde la zona **B** hacia el centro. El centro de notificaciones permite tener acceso al historial de notificaciones, por ejemplo:

- SMS ;
- « Presión de neumáticos » ;
- actualizaciones disponibles;
- ...

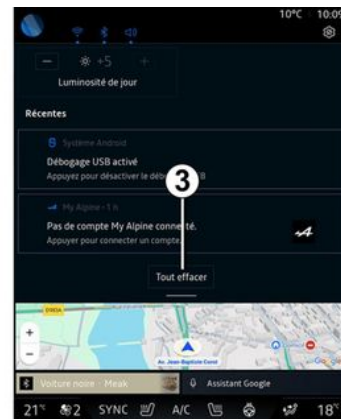

Seleccione una notificación para acceder a ella.

Para eliminar una notificación, se debe realizar un rápido deslizamiento sobre la pantalla.

Para borrar todas las notificaciones, presione el botón **3**.

También puede crear y configurar su perfil de usuario. Si desea más información, consulte el capítulo sobre "Ajustes del usuario" ➔ **124**.

Para obtener más información sobre notificaciones, consulte el apartado "Notificaciones" ➔ **134**.

PRINCIPIOS DE UTILIZACIÓN

Funciones no disponibles

Durante la circulación, funciones tales como el acceso al tutorial y a algunos parámetros puede que no estén disponibles, según la reglamentación específica de cada país.

Para acceder a las funciones no disponibles, detenga el vehículo.

Nota: en algunos países, la reglamentación requiere que se active el freno de aparcamiento para acceder a las aplicaciones. Para más información, póngase en contacto con un distribuidor autorizado;

LIMPIEZA

1

Recomendaciones para la limpieza



No vierta ni pulverice el producto de limpieza en la pantalla.

No utilice productos de limpieza químicos ni productos de limpieza para el hogar. El dispositivo no debe entrar en contacto con ningún líquido ni debe exponerse a la humedad. De ser así, las superficies o los componentes eléctricos pueden degradarse o sufrir daños.



No utilice productos que contengan alcohol o líquidos en spray en la zona.

Utilice únicamente un paño de microfibra seco, suave, limpio y que no desprenda pelusa para limpiar la pantalla táctil sin dañar los materiales antideslumbrantes.

No ejerza demasiada presión sobre la pantalla multimedia ni utilice utensilios de limpieza que puedan rayarla (por ejemplo, cepillos, paños rugosos, etc.).

Modo "Limpiar la pantalla"



Si desea utilizar un paño de microfibra en la pantalla del sistema multimedia cuando esté encendida, presione brevemente el mando **1** en el panel multimedia y, a continuación, pulse "Limpiar la pantalla" **2** para poner la pantalla táctil en modo inactivo.

Para salir del modo "Limpiar la pantalla", presione la pantalla multimedia dos veces.

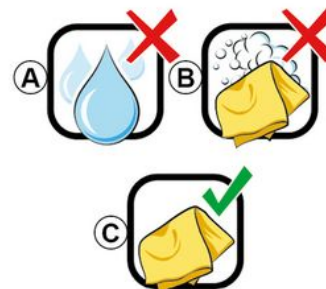

Siga las recomendaciones de limpieza que se indican a continuación:

A. : no utilice líquidos a base de alcohol y no aplique ni pulverice líquidos;

B. : no utilice un paño de microfibra ligeramente humedecido con agua jabonosa;

C. : limpie en seco con un paño de microfibra.

ENCENDIDO, APAGADO

Encendido



El sistema multimedia se inicia:

- cuando las puertas están abiertas;
- presionar brevemente el mando del panel multimedia **1**.

Apagado



Es posible desconectar el sistema multimedia:

- presionando brevemente el mando **1** del panel multimedia y, a continuación, en "En espera";
- cuando las puertas del vehículo se bloquean.

Visualización mínima

Esta función permite visualizar en la pantalla solamente la temperatura exterior, el reloj y la barra de nivel de calefacción.

Para seleccionar este modo de visualización, presione brevemente el mando **1** del panel multimedia y,

a continuación, la función "Pantalla en modo de espera".

Se muestran otras funciones al pulsar brevemente el mando **1**:

- « Radio - Música OFF »/« Radio - Música ON » ;
- « Limpiar la pantalla ».

Reanudar

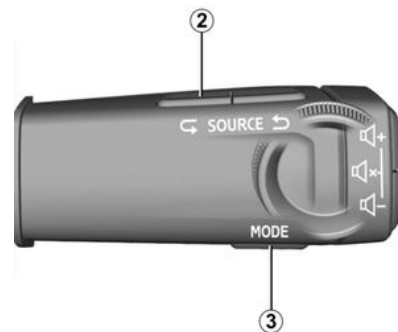

El sistema multimedia se puede reanudar mediante una pulsación prolongada (pulsar y mantener la pulsación hasta que el sistema se reanude):

- en el mando del panel multimedia **1**;
- o

ENCENDIDO, APAGADO

1

- en el botón "Mode" **3** y en el botón izquierdo "Source" **2** del mando de la columna de dirección.

AÑADIR Y GESTIONAR LOS WIDGETS

Introducción



Por razones de seguridad, los reglajes deben efectuarse con el vehículo parado.



La configuración de los widgets está vinculada al perfil. Si el perfil cambia, la visualización de los widgets también cambia.

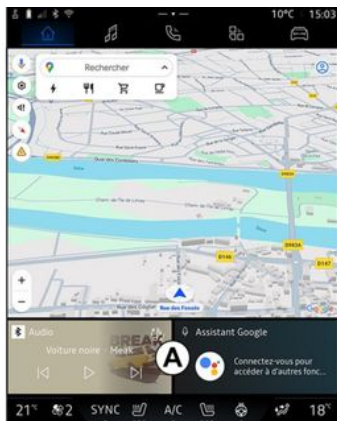

El sistema dispone de una página "Navegación" personalizable. Se compone de una serie de widgets ubicados en el área **A** que facilitan el acceso a la información y a funciones como la radio, los ajustes de la presión de los neumáticos, etc.

Pulse uno de los mandos del widget para controlar directamente la función a través de la pantalla principal (cambiar la emisora de radio, acceder al teléfono, etc.).

Tamaño de los widgets



Para permitir una mayor visibilidad del mapa de navegación, puede reducir la zona de widgets.

Presione el botón **1** o deslice la pantalla multimedia desde la zona de widgets **A** hacia el borde.





Si desea ampliar la pantalla de widgets, presiónelos o deslice rápidamente la pantalla multimedia desde la zona de widgets **B** hacia el centro.

AÑADIR Y GESTIONAR LOS WIDGETS

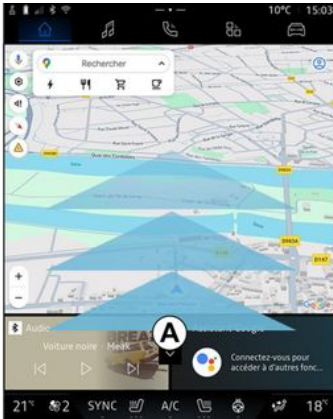
1 Personalización de los widgets



En Mundo "Vehículo" , menú "Vehículo", "Habitáculo" y, a continuación, "Editar los widgets" puede personalizar sus widgets. También puede personalizar los widgets de Mundo "Navegación"

 deslizando el dedo desde la zona **A** hacia el centro de la pantalla y, a continuación, manteniendo presionado el widget que desee cambiar.

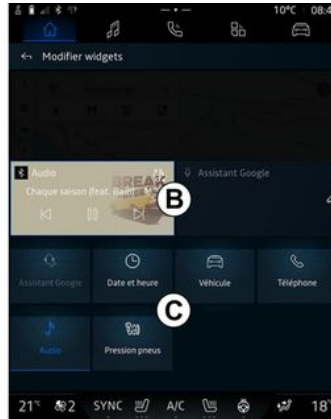

A continuación, seleccione la ubicación que desee en la zona **B** simplemente tocando la pantalla y escogiendo el widget que desee mostrar de la lista **C**.

UTILIZAR EL RECONOCIMIENTO DE VOZ

Introducción

Su sistema multimedia tiene un sistema de reconocimiento de voz:

- « Asistente Google » ;
- comando de voz a través de replicación de smartphone.

El sistema de reconocimiento de voz se puede utilizar para controlar algunas funciones en el sistema multimedia y en su smartphone mediante comandos de voz. Puede utilizar el sistema multimedia o su smartphone manteniendo las manos en el volante.

Utilice el mando vocal dirigiéndose al sistema multimedia como si estuviera hablando con una persona de forma natural.

Nota: La posición del botón de reconocimiento de voz puede variar. Consulte el manual del usuario del vehículo para obtener más información.

Puede utilizar los sistemas de reconocimiento de voz:

- del sistema multimedia;
- del smartphone disponible a través de la replicación del smartphone.

Para obtener más información sobre la replicación de smartphone,

consulte la sección "Android Auto™ , CarPlay™" ➔ 80.

Uso del reconocimiento de voz del sistema multimedia

Funciones principales controladas por el mando vocal de su sistema multimedia

Es posible utilizar algunos comandos de voz para tener acceso a las siguientes funciones del vehículo:

- navegación;
- Música;
- Radio;
- Teléfono;
- Funciones del vehículo (climatización, Drive Mode);
- Servicios conectados (información meteorológica, noticias, etc.);
- ...

Nota: si desea utilizar el reconocimiento de voz, asegúrese de estar situado en una zona con cobertura de red. No se puede acceder a determinadas funciones si la recepción es mala.

La conexión a una cuenta de Google le permite una mayor personalización del asistente cuando el vehículo está conectado. Por ejemplo, es posible llamar a los contactos memorizados o conocer el contenido del calendario Google.

Nota:

- "Asistente Google" no está disponible todavía en todos los idiomas. Para obtener más información sobre la disponibilidad o el intento en otro idioma (si existe disponibilidad), consulte support.google.com;
- Los comandos de voz se enriquecen y mejoran con las actualizaciones de software;
- las instrucciones siguientes corresponden a descripciones generales e incluyen proveedores terceros. La disponibilidad, la versión y la funcionalidad pueden variar o sufrir modificaciones.

UTILIZAR EL RECONOCIMIENTO DE VOZ

1 Controles por voz



Puede utilizar el mando vocal para llamar a un contacto de su agenda, introducir un destino y cambiar de emisora de radio sin tocar la pantalla. Presione brevemente el botón **1** y sonará una confirmación acústica junto con otra visual en la pantalla.

activación "Asistente Google"



Hay varias formas de activar el sistema de reconocimiento de voz:

- tras pronunciar el comando de voz "Hey Google" y recibir una confirmación sonora junto con una indicación visual en la pantalla **3**, indique el comando que desea ejecutar (por ejemplo, "Ir a casa");

o

- presionando brevemente el botón de reconocimiento de voz **1** del vehículo;

o

- presionando el widget "Asistente Google" **2**;

o

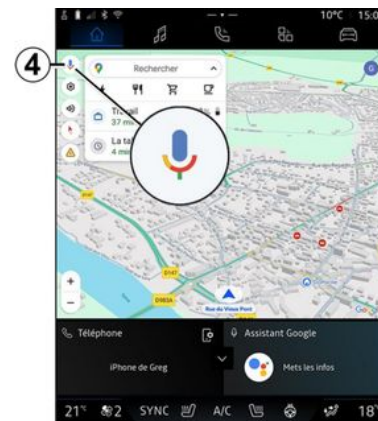

- pulsando el icono **4** disponible en "Navegación" .

Menú de "Reconocimiento de voz"

En Mundo "Vehículo"  , "Ajustes", "Google" y, a continuación, "Asistente Google", puede:

- seleccionar el idioma del asistente;
- activar/desactivar el comando vocal "Decir Hey Google";
- autorizar resultados personalizados;

UTILIZAR EL RECONOCIMIENTO DE VOZ

- se muestran de manera proactiva los resultados personalizados;
- recibir notificaciones de "Asistente Google".

Control de "Navegación" con reconocimiento de voz

Existen varios métodos para introducir un destino mediante el mando vocal integrado en el sistema multimedia.

Nota: para poder disfrutar de todas las funciones, debe activar su Google cuenta y tener las direcciones guardadas. Si desea más información, consulte el capítulo sobre "Ajustes del usuario" ➔ 124.

Para iniciar un comando de voz relacionado con la navegación, actívelo y, tras la señal acústica, pronuncie la orden vinculada a uno de los siguientes temas:

- "Puntos de interés";
- "Destino";
- "Casa";
- "Trabajo";
- "Detalles de la ruta";
- "Guiado";
- ...

"Puntos de interés"

Para buscar un POI (punto de interés) utilizando el mando vocal.

Ejemplos:

- "Ir a la panadería";
- "Llévame a... París";
- "Llévame a la Torre Eiffel";
- ...

"Destino"

Para introducir una dirección completa mediante el mando vocal.

Ejemplos:

- "Ir a calle de la Joie 7, París";
- "Llévame a París";
- "Ir a Montmartre, París";
- ...

Nota: los ejemplos pueden variar según el país y el idioma.

"Casa" y "Trabajo"

Para llegar a su casa o al trabajo mediante el mando vocal.

Ejemplos:

- "Ir a casa";
- "Llévame a casa";
- "Llévame al trabajo";
- ...

Nota: para utilizar la función de voz "Ir a casa" o "Ir al trabajo", debe introducir una cuenta Google y guardar una dirección.

"Detalles de la ruta"

Para ser informado del itinerario en curso mediante el mando vocal.

Ejemplos:

- "¿Cuál es mi ruta?";

- "¿Cuál es la hora de llegada?";
- "¿Cuál es la distancia restante?";
- ...

"Guiado"

Para realizar una acción en el guiado del itinerario actual mediante el mando vocal.

Ejemplos:

- "Activar/desactivar la voz de navegación";
- "Evitar carreteras de peaje";
- "Cancelar el itinerario";
- ...

Comando de "Audio" con reconocimiento de voz

Puede activar la música o la radio con el mando vocal incluido en el sistema multimedia.

Para iniciar un comando de voz relacionado con los "Audio" ,

active el comando y, tras la señal acústica, indique la orden relacionada con uno de los siguientes temas:

- "Fuente de audio";
- « Radio »;
- "Música";
- "Mandos de reproducción";
- ...

"Fuente de audio"

UTILIZAR EL RECONOCIMIENTO DE VOZ

1

Puede cambiar la fuente de audio.

Ejemplo:

- "Poner la radio";
- "Iniciar la aplicación de música en streaming";
- ...

« Radio »

Puede elegir la emisora de radio.

Ejemplo:

- "Reproducir Jazz radio";
- "Reproducir 91.8";
- ...

"Música"

Puede iniciar música (una pista de audio, listas de reproducción, etc.) sólo para música en streaming.

Ejemplo:

- "Escuchar a <nombre del artista>, con <nombre de la aplicación preferida>";
- "Escuchar <título de la canción>, con <nombre de la aplicación preferida>";
- "Escuchar <nombre del álbum>, con <nombre de la aplicación preferida>";
- "Reproducir <nombre de lista de reproducción>, con <nombre de la aplicación preferida>";
- ...

Nota: algunas aplicaciones de música en streaming requieren una

cuenta asociada para conectarse a ella.

"Mandos de reproducción"

Puede activar el mando de la lista de reproducción actual.

Ejemplo:

- "Reproducir";
- "Pausar";
- "Siguiente";
- "Anterior".

Nota: los mandos pueden variar o no estar disponibles según la aplicación utilizada.

Comando "Teléfono" con reconocimiento de voz

Es posible llamar a un número o a un contacto con el mando vocal integrado en el sistema multimedia.

Para iniciar un comando de voz re-

lacionado con los "Teléfono" , active el comando y, tras la señal acústica, indique la orden relacionada con uno de los siguientes temas:

- "Llamar a";
- "Marcar";
- "Registro de llamadas";
- « SMS »;
- ...

Nota:

- debe activar el uso compartido de datos en su teléfono. Para obtener más información, consulte el apartado "Activación de servicios" → 13;
- debe activar la autorización de los resultados personalizados en la configuración de Google. Para más información, consulte el apartado "Ajustes del sistema" → 128.

"Llamar" y "Marcar"

Puede llamar a un contacto disponible en su agenda telefónica o marcar un número de teléfono.

Ejemplos:

- "Llamada Grégory";
- "Llamar a casa de Grégory";
- "Llamar a mi buzón de voz";
- "Marcar 06 77 07...";
- "Marcar 06 77 07...";
- ...

"Registro de llamadas"

Puede ver el historial de llamadas de su teléfono.

Ejemplo:

- "Registro de llamadas";
- "Mostrar llamadas";
- "Llamadas recientes";
- ...

« SMS »

UTILIZAR EL RECONOCIMIENTO DE VOZ

Puede dictar y enviar un mensaje SMS o que se lea en voz alta un mensaje SMS.

Ejemplo:

- "Enviar a Fabien 'Vamos a ver- nos más tarde para...'"
- "Leer el mensaje SMS";
- "Responder a la SMS";
- ...

Nota:

- debe activar el uso compartido de datos para que el sistema multimedia lea mensajes SMS. Para obtener más información, consulte el capítulo "Activación de servicios" → 13;
- debe activar la autorización de los resultados personalizados en la configuración de Google. Para más información, consulte el apartado "Ajustes del sistema" → 128;
- el sistema multimedia sólo puede leer los mensajes SMS recibidos durante la conducción.

Mando "Funciones del vehículo" con reconocimiento de voz

Puede activar algunas de las funciones de su vehículo mediante el mando vocal integrado en su sistema multimedia.

Para iniciar un comando de voz vinculado a Mundo "Vehículo", accítelo y, a continuación, tras escuchar la confirmación acústica, indique su orden relacionada con uno de los temas siguientes:

- "Autonomía";
- "Nivel de la calefacción";
- ...

"Autonomía"

Puede obtener determinada información relacionada con la duración de la batería de su vehículo.

Ejemplo:

- "¿Puedo ir a Dunkerque?";
- "¿Cuál es la autonomía de mi batería?";
- ...

"Nivel de la calefacción"

Puede activar determinadas funciones asociadas con el nivel de la calefacción.

Ejemplo:

- "Activar la ventilación en los pies";
- "Activar el volante calefactable";
- "Aumentar la calefacción del asiento del pasajero";
- "Sincronizar la temperatura";
- "Reducir la temperatura";
- "Ajustar la temperatura a 21 grados";

- ...

Mando "Servicio conectado" con reconocimiento de voz

Puede realizar determinadas preguntas a los servicios conectados utilizando el mando vocal incluido en su sistema multimedia.

Para iniciar un comando de voz vinculado a los "Servicios conectados", active el comando y, tras la señal acústica, indique la orden relacionada con uno de los siguientes temas:

- "Información meteorológica";
- "Noticias";
- "Deportes";
- "Eventos";
- ...

Ejemplo:

- "¿Qué tiempo hace en París?";
- "¿Cuáles son las noticias de hoy?";
- "¿Cuál es el resultado del partido París - Marseille?";
- ...

UTILIZAR EL RECONOCIMIENTO DE VOZ

1

Uso del reconocimiento de voz mediante la replicación de smartphone

Funciones principales controladas por el mando vocal de su smartphone

Cuando el smartphone está conectado al sistema multimedia a través de la replicación de smartphone, se pueden usar algunos mandos vocales para acceder a los dominios y las aplicaciones disponibles en el smartphone.

Para obtener más información sobre la replicación de teléfonos inteligentes, consulte el apartado "Android Auto™, CarPlay™" → 80.

Algunos comandos de voz se pueden utilizar para acceder a las siguientes funciones del teléfono inteligente:

- Navegación ;
- Música;
- Teléfono ;
- ...

Nota: en caso de que desee utilizar el reconocimiento de voz de su teléfono inteligente con el sistema multimedia, asegúrese de que se encuentra en una zona con cobertura de red.

Mando de replicación de smartphone con reconocimiento de voz

 Cuando utilice el reconocimiento de voz por replicación del teléfono, se va a hacer uso de la conexión a Internet de su teléfono, sujeta a las tarifas y restricciones impuestas por el operador de telefonía móvil.

Para utilizar el sistema de reconocimiento de voz de su teléfono inteligente con el sistema multimedia, debe:

- asegurarse de que su teléfono inteligente dispone de una función de reconocimiento de voz compatible con el sistema multimedia;
- conectar su smartphone al sistema multimedia a través de la replicación de smartphone.

Para más información, consulte el apartado "Conexión y desconexión de un teléfono" → 65 y "Android Auto™, CarPlay™" → 80.

Controles por voz



Puede utilizar el comando de voz de la replicación del teléfono inteligente sin necesidad de utilizar la pantalla, manteniendo presionado el botón **1**, a continuación, se emite un sonido de confirmación y se visualiza en esta.

Activación

Para activar el sistema de reconocimiento de voz:

- mantenga pulsado el botón de reconocimiento de voz **1** del vehículo;

UTILIZAR EL RECONOCIMIENTO DE VOZ

- desde Mundo "Replicación" 

, presione el comando por voz que esté asociado a la aplicación en uso.

Nota: cuando utilice el reconocimiento de voz, espere siempre a que suene una confirmación acústica antes de hablar.

Para iniciar un mando vocal vinculado a aplicaciones compatibles con el reconocimiento de voz, active el control por voz y, a continuación, diga su solicitud después de oír la señal acústica.

Con la aplicación del teléfono a través de la replicación de smartphone, usando el comando vocal.

Ejemplo:

- "Llamar a José";
- "Llamar a la oficina";
- ...

Con la aplicación de navegación para la replicación de smartphone, usando el comando vocal.

Ejemplo:

- "Ir a Champs-Élysées en Paris";
- "Ir a casa";
- ...

Nota: los comandos que se utilizan para el reconocimiento de voz de-

penden de la aplicación del teléfono inteligente que se replique.

PLANO

Mapa

2



Por razones de seguridad, los reglajes deben efectuarse con el vehículo parado.

Visualización del mapa

Pulse el Mundo "Navegación"



1 para acceder al mapa.

También se tiene acceso al mapa desde el menú "Aplicaciones"



y, a continuación, "Maps".

El mapa le indica su posición actual y distintos elementos de información que configuró (indicador POI, puntos de interés, información de tráfico, etc.).

Para desplazarse por el mapa de navegación, deslízelo por la pantalla en la dirección deseada.

Presione "Centrar" para volver a la posición actual.

Nota:

- "Maps" es la aplicación de navegación por defecto. Puede descargar otras aplicaciones desde la

página "Google Play Store", a la que se tiene acceso desde Mundo

"Aplicaciones" 

- el mapa se actualiza automáticamente, sin ninguna acción por parte del usuario.

Pantalla "Mapa" sin un itinerario en curso



1. Mundo "Navegación" .
2. Comando de navegación por voz "Asistente Google".
3. Ajustes de navegación.
4. Ajustes de la voz de navegación: "Desactivada", "Solo alertas" o "Reactivada".
5. Modo de visualización para mostrar como "Norte en la parte superior" (2D/Norte), "Vista de usuario" (2,5D) o "Vista general".
6. Notificación de un incidente de tráfico.
7. Ajuste del tamaño del mapa: presione el botón "+" / "-" para aumentar/reducir el mapa.

PLANO

Nota: también puede acercar o alejar el zoom ampliando o reduciendo el espacio entre los dos dedos situados en la pantalla.

8. Su posición actual.

9. Nombre de la calle en la que se encuentra. Presione para acceder a funciones adicionales.

10. Tarjeta.

11. Barra de búsqueda de destino.

12. Vuelva a centrar el mapa después de explorarlo.

Pantalla "Mapa" con un itinerario en curso



12. Vuelva a centrar el mapa después de explorarlo.

13. Carril y dirección que debe seguir para continuar en el itinerario calculado.

14. Información sobre el trayecto, como la hora de llegada, información sobre el tráfico y distancia restante hasta la siguiente etapa o el destino final (según la configuración), porcentaje estimado de carga de la batería en el punto de destino, etc.

15. "Detener la navegación".

16. "Elegir otro itinerario".

17. "Buscar en la ruta".

18. "Vista general del itinerario".

19. Ruta más eficiente en términos de energía.

Visualización de navegación en el cuadro de instrumentos



2

2



En función de la vista que se seleccione a través del mando de la columna de dirección "VIEW" **20**,

existen dos tipos diferentes de pantallas de navegación en el cuadro de instrumentos:

- En una, la navegación aparece minimizada en otras pantallas **A**;
- En la otra opción, la navegación aparece a pantalla completa en una pantalla dedicada **B**.

Puede presentar información de navegación en la pantalla del cuadro de instrumentos en dos modos de visualización:

- vista clásica **A**. La información aparece en la zona superior de la pantalla del cuadro de instrumentos **C**;
- vista a pantalla completa **B**.

Nota: la visualización de navegación en la pantalla del cuadro de instrumentos sólo está disponible con la navegación del sistema multimedia "Google Maps".

Dependiendo del equipo, la navegación de replicación a través de "Android Auto™" se puede mostrar en la pantalla del panel de instrumentos.

Para obtener más información sobre la visualización en el cuadro de instrumentos, consulte el manual de uso del vehículo.

Configuración de la voz de navegación.



Para configurar la voz de navegación, presione **4** para seleccionar una de las siguientes opciones:

- "Desactivado" **21**;
- "Solo alertas" **22**;
- "Reactivado" **23**.

Nota: en caso de seleccionar la función "Desactivado", el sistema multimedia no emite ninguna instrucción de navegación por voz.

PLANO

Modo de visualización



Puede cambiar la vista del mapa si presiona el botón 5.

"Norte en la parte superior" (2D/Norte) 24

El mapa muestra su posición actual orientada hacia el norte.

"Vista de usuario" (2,5D) 25



El mapa muestra su posición actual en una superficie de mapa 3D. Se orienta automáticamente hacia el sentido del recorrido.

Para cambiar la inclinación del mapa en relieve, deslice dos dedos sobre la pantalla de abajo a arriba o de arriba a abajo.

"Vista general" 26



El mapa muestra su posición actual orientada hacia el norte, así como la visión general de la ruta en curso.

Nota: esta vista solo está disponible cuando hay una ruta en curso.

Sistema de guiado

El sistema de guiado se activa cuando se calcula el itinerario. El sistema multimedia le guía a lo largo de todo su itinerario y le informa en cada intersección de la dirección que debe seguir en varias etapas.

Fase 1: preparación

PLANO

El sistema multimedia le informará, con la voz de navegación, de que próximamente tendrá que realizar una maniobra.

Fase 2: alerta

El sistema multimedia anuncia la maniobra que debe realizar.

p. ej.: "A 400 metros, tome la próxima salida".

Fase 3: maniobra

El sistema multimedia indica la maniobra que debe realizarse.

p. ej.: "Gire a la derecha en la siguiente calle".

Nota: si no sigue las recomendaciones de conducción o sale del itinerario calculado, el sistema multimedia volverá a calcular automáticamente un nuevo itinerario.

"Vista general del itinerario"



Esta función permite visualizar los detalles del itinerario actual.

En el icono "Vista general de la ruta" **18**, puede consultar:

- la ruta actual en detalle;
- el punto de partida y destino, así como los distintos itinerarios que se sugieren;
- las distintas etapas, distancias y duración de cada una de ellas;
- ...

Notificación de un incidente de tráfico



Desde el icono "Notificar" **6**, puede informar en cualquier momento de un incidente de tráfico cercano a su ubicación **8**, con el fin de avisar a otros usuarios del sistema "Navegación". Seleccione el tipo de peligro de la lista **D**:

- accidente
- Atascos;
- obras en la carretera
- carril cerrado;
- ...

INTRODUCCIÓN DE UN DESTINO

Introducción de un destino



Precauciones que conciernen a la navegación

La utilización del sistema de navegación no exime, en ningún caso, al conductor de mantener la atención durante la conducción del vehículo.



Por razones de seguridad, los reglajes deben efectuarse con el vehículo parado.



Determinadas funciones sólo están disponibles cuando el vehículo está parado.

En Mundo "Navegación"  **1**, presione la barra de búsqueda de destino **2**.

Utilizar el reconocimiento de voz para introducir una dirección

Active el comando vocal y, a continuación, diga el nombre de una ciudad, un número y/o el nombre de la calle, y una zona de destino.

Para más información, consulte el apartado "Uso del reconocimiento de voz" ➔ **27**.

Nota: para beneficiarse de todas las funciones de navegación, conectese a su cuenta de Google.

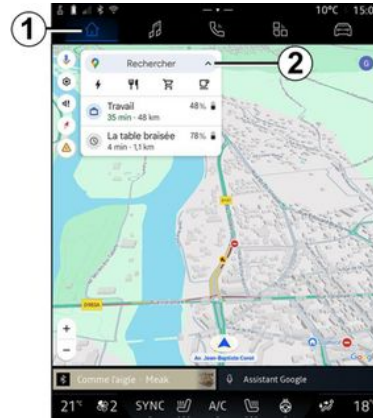

Desde la barra de búsqueda de destino **2** tiene acceso a:

- destinos recientes;

- categorías (POI: puntos de interés);
- direcciones guardadas (casa, trabajo, favoritos, etc.).

Nota: para utilizar la función de búsqueda de destino en línea es necesario activar la localización y el uso compartido de datos. Consulte el apartado sobre "Activación de servicios" ➔ **13**.

Destinos "Casa" y "Trabajo"

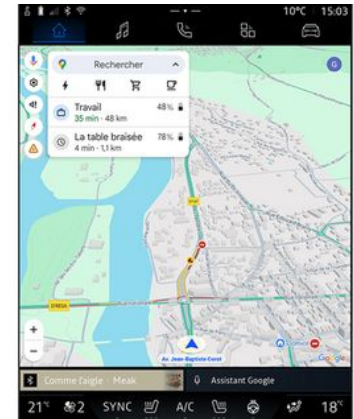

En la barra de búsqueda, puede ejecutar el guiado de navegación a su localización "Casa" o "Trabajo". Cuando seleccione "Casa" o "Trabajo" por primera vez, el sistema le pedirá que registre una dirección.

INTRODUCCIÓN DE UN DESTINO

Nota: el sistema multimedia sólo puede memorizar una dirección de "Casa" y una dirección de "Trabajo".

2

Búsqueda de una dirección

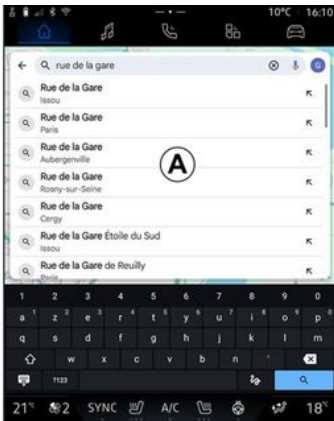

En la barra de búsqueda **2**, puede introducir una dirección completa o parcial (país, ciudad, código postal, calle, número de calle, intersección, etc.).

Cuando empieza a introducir letras, el sistema le sugiere nombres similares de calles. Puede:

- presione el nombre de la calle que aparece en la pantalla para confirmar su selección;

- navegue por la lista **A** de calles sugeridas para ver la lista completa correspondiente a su búsqueda.

Búsqueda de un destino



En la barra de búsqueda de destino **2**, tiene acceso a las pestañas correspondientes a los siguientes tipos:

- "Recientes" **3**;
- "Categorías" **4**;
- "Guardar" **5**.

Destinos recientes 3

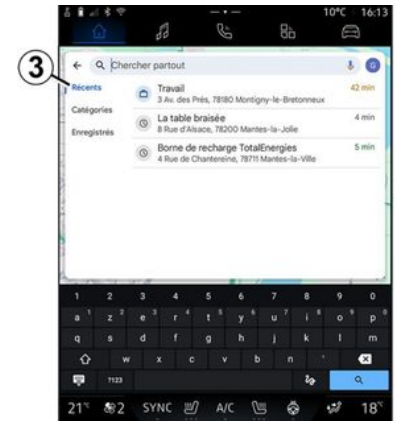

En la barra de búsqueda, seleccionando la pestaña "Recientes" para tener acceso a la lista de destinos que ha utilizado recientemente. Se almacenan automáticamente desde el sistema multimedia y desde los dispositivos que se encuentren conectados a su cuenta "Google". Seleccione un destino para iniciar la navegación.

INTRODUCCIÓN DE UN DESTINO

Destinos por categoría 4



En la barra de búsqueda, selecciona la pestaña "Categorías" para acceder a una lista de categorías de POI (punto de interés):

- "Terminales de recarga";
- "Restaurantes";
- "Tiendas de alimentación";
- "Cafés".

Un POI (punto de interés) es un servicio, establecimiento o atracción turística próximos a una localidad (punto de partida, ciudad de destino, en el itinerario, etc.).



Una vez que haya seleccionado una categoría, el sistema multimedia le propone una lista de POI en **B** y en el mapa. Puede:

- presione el POI que aparece en **B** para confirmar la elección;
- navegue por la lista **B** de POI en la pantalla, para acceder a la lista completa que corresponda con su búsqueda.

Nota: la lista de POI se actualiza por "Google Maps" en tiempo real.

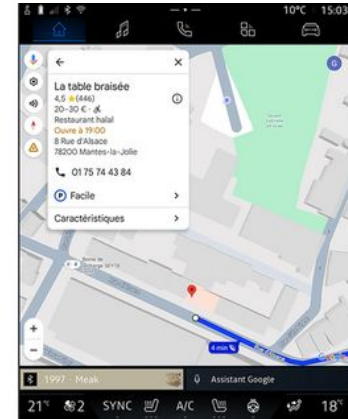

Una vez que haya seleccionado un POI, el sistema multimedia muestra la siguiente información (si está disponible):

- dirección, horarios de apertura, opiniones, etc.;
- número de teléfono;
- hora de llegada, distancia;
- vista general del itinerario;
- ...

INTRODUCCIÓN DE UN DESTINO

2



También puede buscar un POI con un itinerario ya en curso.

Nota: la búsqueda de POI está basada en su posición en el momento de la solicitud. Si la búsqueda corresponde a otra zona geográfica, introduzca la ubicación deseada.

Después de buscar y seleccionar un POI, el sistema multimedia muestra la información (si está disponible) y su ubicación a lo largo del itinerario en curso.

Para visualizar la ruta en curso, presione 7.

Si desea añadir una parada en el POI de la ruta en curso, presione 6.

"Guardar" 5

Puede acceder a los lugares que ha memorizado:

- "Con texto";
- "Favoritos";
- "Memorizado";
- "Para visitar";
- "Contactos".

Nota: las localidades memorizadas se sincronizan con su cuenta de Google incluso si se utilizan en otros dispositivos conectados a su cuenta.

"Examinar el mapa"



Si se desea explorar el mapa, hay que moverlo manteniendo el dedo

presionado sobre la pantalla mientras se arrastra.

Si desea aumentar o reducir el mapa, presione los botones 9 o amplíe/reduzca el espacio entre dos dedos en la pantalla.

Para volver a centrar el mapa, presione el botón "Centrar" 8.

Introducción de un destino cuando hay un itinerario en curso



Cuando un itinerario está en curso, puede acceder a las funciones siguientes:

- "Elegir otra ruta" 12;
- "Buscar en la ruta" 10;

INTRODUCCIÓN DE UN DESTINO

- "Ajustes de navegación" **13**;
- "Defener la navegación" **14**;
- "Vista general de la ruta **11**;
- ...

"Elegir otra ruta" **12**

Para ver las otras rutas que le propone el sistema multimedia, presione **12**.

"Buscar en la ruta" **10**

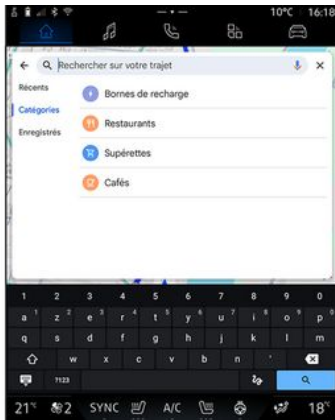

Esta función le permite buscar y/o añadir una o varias etapas a su itinerario en curso. Puede añadir:

- una búsqueda utilizando el reconocimiento de voz;
- "Terminales de recarga";
- "Restaurantes";

- "Tiendas de alimentación";
- "Cafés".

"Ajustes" **13**

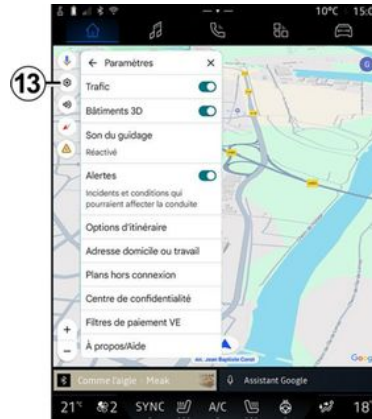

Utilice este menú para acceder a los ajustes de navegación siguientes:

- "Tráfico";
- "Edificios 3D";
- "Sonido de navegación";
- "Alertas";
- "Opciones de itinerario";
- "Cambiar la dirección del domicilio o del lugar de trabajo" (si ya se encuentra memorizado);
- "Mapas sin conexión";
- "Centro de confidencialidad";
- "Filtros de pago EV";

- "Acerca de/Ayuda".

Si desea más información sobre los "Ajustes" disponibles, consulte el apartado sobre "Ajustes de navegación" → **47**.

"Defener la navegación" **14**



Utilice está función para cancelar la ruta actual. Presionar **14** para detener la navegación actual.

INTRODUCCIÓN DE UN DESTINO

"Vista general de la ruta" 11

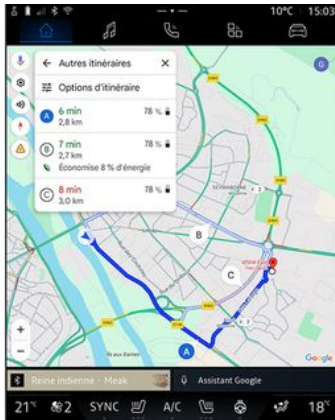

En la vista general de la ruta 11, puede ver el itinerario en curso junto con otras posibles alternativas.

Pulsando en uno de los itinerarios, puede ver el trayecto, así como su distancia y duración.

Mundo "Navegación" para vehículo eléctrico

La configuración del sistema multimedia depende del motor de su vehículo eléctrico (por ejemplo, "Estación de carga")

Se visualizan menús adicionales y diferentes ajustes.

Nota:

- los servicios deben estar activados para mostrar los puntos de recarga disponibles. Consulte el apartado sobre "Activación de servicios" → 13;
- para poder disfrutar de todas las funciones que ofrece la navegación, introducir información sobre el vehículo (por ejemplo, el tipo de toma de carga) a través de la conexión a la cuenta de Google.

Ajustes del terminal de carga

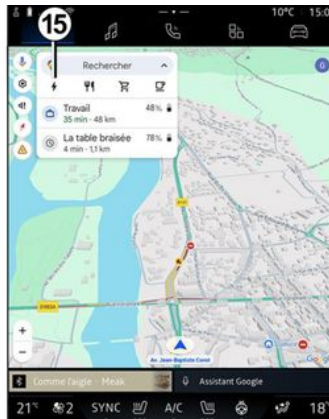

En los ajustes del terminal de carga 15, puede configurar los filtros en 16 para que la pantalla de navegación únicamente muestre los terminales que cumplan determinados criterios, por ejemplo:

- velocidades de carga (por ejemplo, 150 KW o superiores);
- tipos de tomas compatibles (por ejemplo, CCS de tipo 2, etc.);
- redes de pago disponibles (por ejemplo, Mobilize Charge Pass, etc.).

Para la activación/desactivación de los filtros, presione:

- velocidades de carga 17;
- tomas compatibles 18;
- redes de pago 19;

INTRODUCCIÓN DE UN DESTINO

- tiempo de carga **20**.

Nota: si el icono del filtro se encuentra resaltado, indica que está activado.

Introducción de un destino



Cuando introduce un destino, el sistema multimedia le informa de si es posible llegar a él en función del nivel de carga restante de la batería del vehículo.

Si el destino es accesible, el porcentaje estimado de carga de la batería al llegar al destino se muestra en **21**.

Nota:

- una vez iniciada la navegación, el nivel estimado de carga de la batería al destino se actualiza constantemente mientras circula;
- el tiempo de carga está incluido en la duración del trayecto.

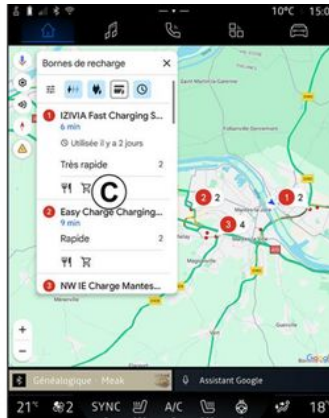

Si sólo se requiere una parada de carga, puede elegir su estación de recarga.

Si se requiere más de una carga para llegar al destino, el sistema multimedia calcula automáticamente una combinación optimizada de estaciones de recarga para mantener el itinerario total al mínimo.

Puede ver los nombres de las estaciones de carga públicas en la lista

C, además del trayecto y las distintas ubicaciones de las estaciones en el mapa.

Nota: "Google Maps" actualiza la lista de estaciones de recarga en tiempo real.

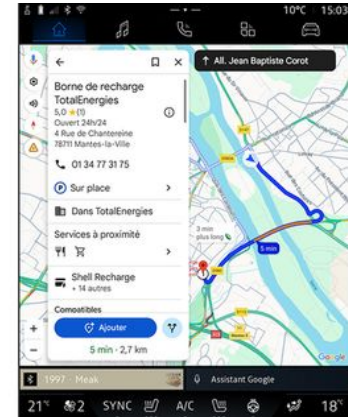

Presione una de las estaciones de carga que se muestran en **C** para visualizar los siguientes detalles:

- nombre, clasificación, horario de apertura y dirección;
- tipo y número de tomas de recarga disponibles;
- tiempo, distancia y nivel restante de carga de la batería estimado en destino;
- método de pago;
- ...

INTRODUCCIÓN DE UN DESTINO

Nota: la información sobre la disponibilidad de las tomas de recarga que se muestran en la pantalla puede cambiar durante la navegación.

2

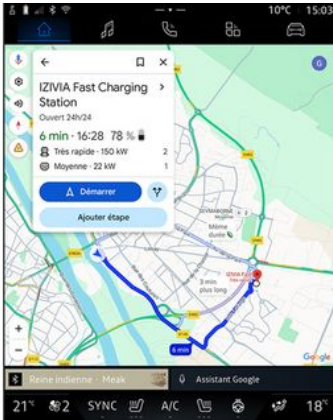

De este modo, puede:

- Iniciar la guía de navegación a la estación;
- Llamar a la estación;
- ...

AJUSTES DE NAVEGACIÓN

Menú "Ajustes"



Por razones de seguridad, los reglajes deben efectuarse con el vehículo parado.



En Mundo "Navegación" , presione el icono "Ajustes" **1** para acceder a la configuración de navegación.



En el icono "Ajustes" **1**, puede tener acceso a los parámetros siguientes:

- "Tráfico" **2**;
- "Edificios 3D" **3**;
- "Sonido de navegación" **4**;
- "Alertas" **5**;
- "Opciones de ruta" **6**;
- "Dirección de casa o del trabajo" **7**.
- "Mapas sin conexión" **8**;
- "Centro de confidencialidad" **9**;
- "Filtros de pago para vehículos EV" **10**.
- "Acerca de/Ayuda" **11**;
- activación/desactivación de la función "Tráfico" **12**;
- activación/desactivación de la función "Edificios en 3D" **13**;

- activación/desactivación de la función "Alertas" **14**.

"Tráfico" **2**

Esta función le permite recibir información sobre el tráfico en tiempo real, como:

- información sobre el tráfico e incidentes en su zona;
- accidentes, obras o cierre de vías cercanas;
- ...

Presione **12** para activar/desactivar la función "Tráfico".

"Edificios 3D" **3**



AJUSTES DE NAVEGACIÓN

Puede elegir la opción de visualización de edificios en 3D cuando la cartografía lo permita. Presione **13** para activar o desactivar la función.

"Sonido de navegación" 4



En este ajuste, puede:

- silenciar el sonido de "Navegación" **15**;
- silenciar el sonido de "Navegación" y mantener únicamente el sonido de las alertas de tráfico **16**;
- reactivar el sonido de la voz de navegación **17**;
- probar el sonido de "Navegación" para ajustar el volumen de la voz de navegación **18**.

"Alertas" 5

La función le permite recibir alertas sobre incidentes y situaciones que podrían afectar a su conducción.

Para activar/desactivar las alertas, presione **14**.

"Opciones de ruta" 6

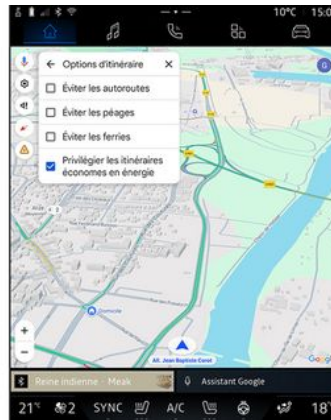

En este ajuste, puede activar/desactivar las siguientes opciones de ruta:

- "Evitar carreteras principales";
- "Evitar carreteras de peaje";
- "Evitar ferries";
- "Dar prioridad a la eficiencia energética".

"Dirección de casa o del trabajo" 7;

En este menú puede configurar la dirección de casa y del trabajo.

"Mapas sin conexión" 8



Los mapas sin conexión le permiten descargar y memorizar mapas en su sistema multimedia para que puedan usarse cuando vaya a una ubicación donde la conexión a Internet sea lenta, no se consiga el acceso o no se desee usar una conexión a Internet.

La lista de mapas sin conexión se encuentra disponible en **A**.

AJUSTES DE NAVEGACIÓN

Para añadir un mapa sin conexión a la "Selección personalizada", presione **19**.

Selección personalizada

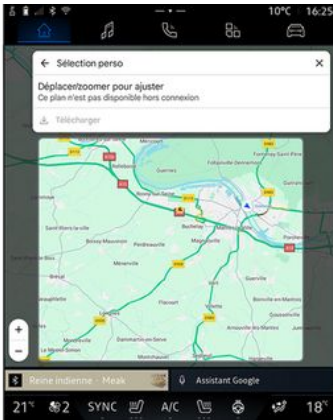

Esta función se puede utilizar para seleccionar una zona en el mapa y la información que desee descargar.

Desplácese y amplíe el mapa para ajustar la selección que se desee descargar.

"Centro de confidencialidad" 9



En este menú, puede configurar los siguientes datos para compartir:

- "Compartir los datos de conducción con Google";
- "Mapas sin conexión".

Para ir directamente a los ajustes de la ubicación del vehículo, presione "Acceder a la configuración de ubicación" **20** en el menú "Mapas sin conexión".

"Compartir los datos de conducción con Google"



Sus datos de conducción y ubicación se pueden compartir con Google. Se pueden emplear para mejorar la información que Google proporciona al usuario, como la referente a la navegación, las condiciones del tráfico en tiempo real, la disponibilidad de tener "Mapas sin conexión", etc.

Compartir puede estar:

- "Desactivado";
- activar sólo "Durante la navegación detallada";
- "Siempre activado".

AJUSTES DE NAVEGACIÓN

Opciones para "Mapas sin conexión"

2

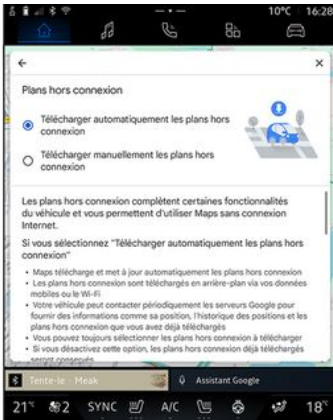

Puede optar por descargar la actualización de mapas sin conexión de la manera siguiente:

- automáticamente;
- o
- manualmente.

Nota: para obtener más información, consulte los detalles y las instrucciones que se muestran en la pantalla multimedia.

"Filtros de pago para vehículos EV" 10

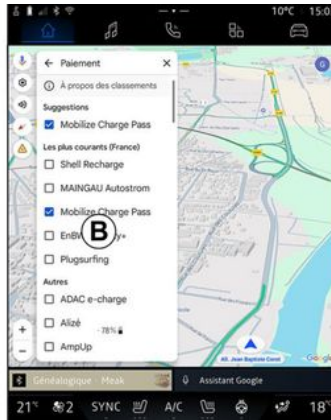

En este menú, puede seleccionar las opciones de pago de las estaciones de recarga de vehículos eléctricos que desee filtrar de la lista **B**.

"Acerca de/Ayuda" 11

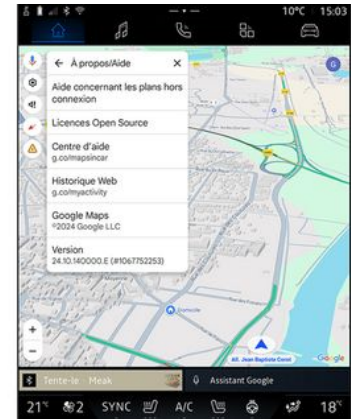



En este menú, puede acceder a la información utilizando los elementos siguientes:

- "Ayuda con los mapas sin conexión";
- "Licencia de Open Source";
- "Centro de ayuda";
- "Historial web";
- « Google Maps » ;
- "Versión";
- ...

FUENTES DE AUDIO

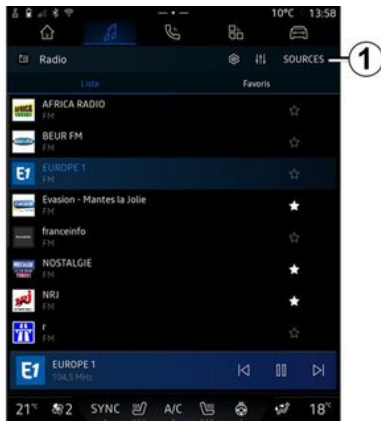
Introducción



En Mundo "Audio" , puede seleccionar la fuente de audio presionando "Fuentes" **1**.

También puede seleccionar la fuente de audio con el mando de la columna de dirección. Para obtener más información, consulte el apartado "Introducción a los mandos" **➔ 10**.

Las fuentes de audio pueden variar según el nivel de equipamiento.

Únicamente pueden seleccionarse en la pantalla multimedia las fuentes de audio que estén disponibles

y que se hayan descargado de la aplicación "Google Play Store".

Pantalla "Fuentes de audio"



2. fuente "Android Auto™".
3. fuente "CarPlay™".
4. fuente "audioBluetooth®".
5. fuente "Google News".
6. Salir de la pantalla "Fuentes de audio".
7. fuente "Podcasts".
8. fuente "Radio".
9. fuente "Aplicación".
10. fuente "USB" (puertoUSB).

« Android Auto™ »

Utilice esta fuente para escuchar la música de su smartphone, si dispone de la aplicación "Android Auto™", mediante la replicación del dispositivo. Si desea más información, consulte los apartados "Android Auto™, CarPlay™" **➔ 80** y "Música" **➔ 58**.

« CarPlay™ »

Utilice esta fuente para escuchar la música de su teléfono inteligente, si dispone del servicio "CarPlay™", mediante la replicación del dispositivo. Si desea más información, consulte el apartado "Android Auto™, CarPlay™" **➔ 80**.

"Audio Bluetooth®"

Esta fuente se puede utilizar para escuchar la música de su smartphone a través de la conexión Bluetooth®. Para más información, consulte los apartados "Música" **➔ 58** y "Conexión y desconexión de un teléfono" **➔ 65**.

"Aplicación"

Utilice la fuente para escuchar música a través de aplicaciones de transmisión en directo y para acceder a las aplicaciones de audio

FUENTES DE AUDIO

que haya descargado a través de la aplicación "Google Play Store". Para más información, consulte los apartados "Música" → 58 y "Gestión de aplicaciones" → 85.

3

« Radio »

Puede utilizar esta fuente para escuchar la radio. Para más información, consulte el apartado "Escucha de la radio" → 53.

"USB" (puerto USB)

Utilice esta fuente para escuchar música desde una unidad de memoria USB. Para más información, consulte el apartado "Música" → 58.

Nota:

- es posible que el sistema no reconozca algunos formatos;
- la memoria USB debe estar en formato FAT32 o NTFS y tener una capacidad mínima de 8 GB y una capacidad máxima de 64 GB.

« Podcasts »

Utilice esta fuente para escuchar "Podcasts".

« Google News »

Utilice esta fuente para escuchar "Google News".

ESCUCHAR LA RADIO

Introducción



Por razones de seguridad, efectúe estas operaciones con el vehículo parado.



Podrá seleccionar una emisora memorizada o desplazarse por las emisoras de radio por lista en función del modo seleccionado utilizando el botón del mando de la columna de dirección. Para obtener más información sobre los mandos de la columna de dirección, consulte el apartado "Introducción a los mandos" ➔ 10.

En Mundo "Audio" , presione el botón 3 para seleccionar la fuente "Radio".

También puede acceder a la fuente "Radio" desde Mundo "Aplicaciones" .

A través del mando de la columna de dirección, puede seleccionar la fuente de audio, navegar por las emisoras y cambiar el modo de selección ("Lista", "Favoritos"). Si desea más información, consulte el capítulo "Presentación de los mandos". ➔ 10.



Pantalla "Radio"

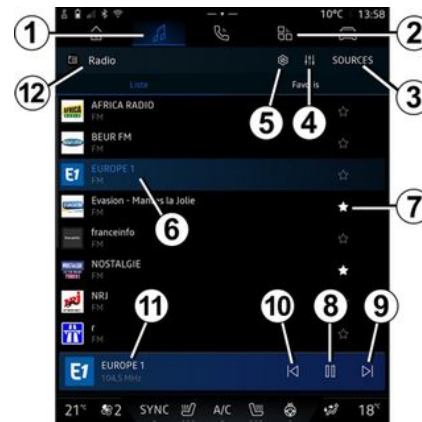

- A.** Pestaña de modo "Lista".
- B.** Pestaña de modo "Favoritos".
- C.** Lista de emisoras disponibles.
- D.** Zona de reproducción de la emisora de radio que se está reproduciendo actualmente y acceso a la visualización en pantalla

completa. Pulse en esta zona para visualizar la pista que se está reproduciendo actualmente en modo de pantalla completa.



- 1.** Acceso a Mundo "Audio"  "Audio".
- 2.** Acceso a Mundo "Aplicaciones" .
- 3.** Acceso a audio "Fuentes".
- 4.** Acceso a "Configuraciones de audio".
- 5.** Acceso a "Ajustes de radio".
- 6.** Emisora de radio que se escucha en este momento.
- 7.** Memorizar una emisora en "Favoritos".

ESCUCHAR LA RADIO

8. Detener la radio/reproducción de la emisora sintonizada.

9. Ir a la siguiente emisora.

10. Ir a la última emisora.

11. Nombre de la emisora de radio que está sonando en ese momento. Texto informativo (artista, canción, etc.).

12. Tipo de "Fuentes" en reproducción.

Nota: alguna información está disponible únicamente en ciertas emisoras de radio.

Pantalla completa E



Presione esta zona para visualizar la emisora de radio que se está reproduciendo en la zona **D** cuando se encuentre en modo de reproducción a pantalla completa.

Para minimizar la visualización a pantalla completa **E**, presione **13**.

Con el vehículo detenido, puede activar la función "Visualización automática de imágenes" presionando el logotipo de la emisora de radio en reproducción, siempre que la emisora DAB sea compatible.

Seleccionar una banda de radio

Presione el botón **5** para seleccionar las siguientes frecuencias.

- « FM » :
 - « Frecuencia alternativa (FA) » ;
 - « Región ».
- "DAB" (radio digital terrestre):
 - « Conmutación (DAB ↔ FM) » ;
 - "Imágenes con desplazamiento automático".

Programas de radio

Según la emisora que esté escuchando, puede consultar una vista detallada de los programas en

curso y de los que se van a emitir en las próximas 24 horas.

Presione el botón **15** para visualizar la lista de programas.

Note: la función solo está operativa si la emisora se encuentra disponible en la versión DAB.

Búsqueda de emisoras

Puede buscar emisoras de radio por orden alfabético en la banda en curso: avance o retroceda hasta la siguiente emisora presionando los botones **14**.

Añadir/eliminar una emisora de radio de "Favoritos"

En el modo de pantalla completa o en modo "Lista", presione el botón **7** para añadir/eliminar la emisora actual de "Favoritos".

ESCUCHAR LA RADIO

Modo "Lista" A



Este modo le permite buscar y visualizar las emisoras que sintoniza el sistema multimedia y listadas por orden alfabético.

Deslice rápidamente la lista **C** para ver todas las emisoras.

Seleccione una emisora de radio de la lista para escucharla directamente.

La emisora de radio que se encuentre en reproducción se visualiza en el minireproductor **D**. Pulse en esta zona para visualizar la emisora actual en modo de pantalla completa.

En caso de que las emisoras de radio de la frecuencia "FM" no empleen el sistema RDS o si el vehículo se encuentra en una zona con mala recepción, únicamente se mostrará la frecuencia en pantalla en lugar del nombre de la emisora.

Nota: alguna información está disponible únicamente en ciertas emisoras de radio.

Modo "Favoritos" B



Este modo le permite acceder a las emisoras de radio memorizadas previamente.

Seleccione una emisora de radio de la lista para escucharla directamente.

La emisora de radio que se encuentre en reproducción se visualiza en el minireproductor **D**.

Menú "Ajustes de radio" 5

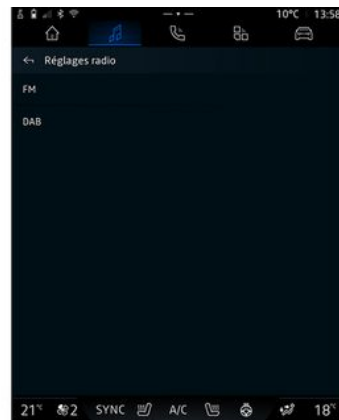

En el menú "Ajustes de radio" **5**, tiene acceso a los siguientes ajustes relacionados con las funciones de la radio:

- "TA/I-Traffic (en función del equipamiento)";
- « FM »;
- "DAB" (en función del equipamiento y del país);
- "Avisos" (en función del equipamiento y del país).

ESCUCHAR LA RADIO

"TA/I-Traffic" (información del tráfico)

(según el nivel de equipamiento)

Cuando esta función está activada, el sistema de audio permite la escucha de la información sobre el tráfico (según el país) si es emitida por determinadas emisoras de radio FM y DAB.

Deberá seleccionar la frecuencia de la emisora que esté transmitiendo información de tráfico. Si se está escuchando otra fuente (USB, Bluetooth®), esta se interrumpe automáticamente cuando se recibe información sobre el tráfico.

« FM »

Desde estos ajustes, puede activar o desactivar los siguientes elementos:

- « Frecuencia alternativa (FA) » ;
- « Región ».

« Frecuencia alternativa (FA) »

La frecuencia de una emisora de radio "FM" puede cambiar según la zona geográfica.

Habilite la función "Frecuencia alternativa (FA)" para mantener la misma emisora de radio al cambiar de zona geográfica.

El sistema de audio seguirá automáticamente los cambios de frecuencias sin interrupciones.

Nota: no todas las emisoras de radio permiten este seguimiento.

A veces, unas condiciones de recepción malas pueden provocar cambios de frecuencia inesperados y desagradables. En tal caso, desactive el seguimiento automático del cambio de frecuencia.

« Región »

Cuando el modo "Región" está activado, si el nivel de la señal disminuye, la radio cambia automáticamente a una nueva frecuencia que actúa como repetidor de la emisora que estaba escuchando.

Nota:

- las emisoras de una misma zona a veces emiten programas diferentes o utilizan nombres de emisora distintos;
- algunas emisoras de radio emiten en frecuencias regionales. En este caso:
 - si se activa la función "Región", el sistema no conmuta a la emisora de una nueva región, sino que lo hace normalmente entre emisoras de la región inicial;
 - "Región" desactivado: el sistema pasa a la emisora de la nue-

va región, incluso si el programa en emisión es diferente.

« DAB »

(en función del equipamiento y del país)

Desde estos ajustes, puede activar o desactivar los siguientes elementos:

- « Conmutación (DAB ↔ FM) » ;
- "Desplazamiento automático de imágenes" (según equipamiento).

« Conmutación (DAB ↔ FM) »

Cuando esta función esté activada, si la recepción de la emisora DAB que se está reproduciendo actualmente es deficiente, el sistema de radio cambiará automáticamente a una emisora equivalente FM (si está disponible).

El sistema de audio volverá automáticamente a la emisora DAB digital en cuanto la recepción esté disponible.

Nota: Esta función solo está disponible si la emisora tiene versiones FM y DAB.

"Imágenes con desplazamiento automático"

Cuando la función está habilitada y la emisora en curso DAB lo per-

ESCUCHAR LA RADIO

mite, se muestra una presentación de imágenes a pantalla completa.

Nota: esta función solo está disponible en un vehículo parado, pulsando el logotipo de la radio que se está reproduciendo.

« Avisos »

(en función del equipamiento y del país)

Cuando esta función está activada, es posible la escucha automática de noticias en el momento de ser difundidas por determinadas emisoras de radio "DAB".

Si a continuación selecciona otras fuentes, la emisión del tipo de programa seleccionado interrumpe la reproducción de las demás.

En ajustes, puede activar/desactivar anuncios con los siguientes contenidos:

- « Emergencia » ;
- « Advertencia » ;
- « Tiempo » ;
- « Noticias » ;
- « Evento » ;
- « Sport » ;
- « Diverso ».

« Configuraciones de audio » 4

En el icono 4, puede configurar los parámetros de audio.

Si desea más información sobre los ajustes disponibles, consulte el apartado sobre "Configuraciones de audio" ➔ 61.

MÚSICA

Introducción



Por razones de seguridad, los reglajes deben efectuarse con el vehículo parado.



Puede cambiar la fuente de audio a través del botón situado en el mando de la columna de dirección.

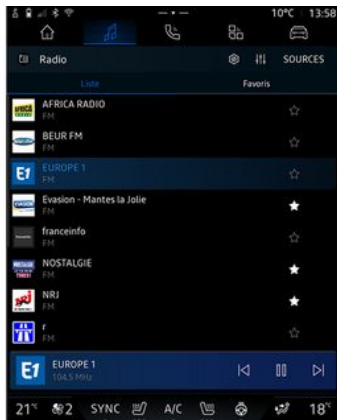

En Mundo "Audio" , presione "Fuentes" **1** para seleccionar la fuente de música que desee escuchar.

A través del mando de la columna de dirección, puede escoger la fuente de audio que desee escuchar y navegar por las pistas y carpetas de música. Si desea más información, consulte el capítulo "Presentación de los mandos".

➔ 10.

Las fuentes de música pueden variar según el nivel de equipamiento. Solamente aparecen y se pueden seleccionar en la pantalla multimedia las fuentes disponibles.

Nota:

- Es posible que la pantalla y los controles cambien en función de la aplicación de transmisión de audio que se utilice;
- es posible que el sistema no reconozca algunos formatos;
- la memoria USB debe estar en formato FAT32 o NTFS y tener una capacidad mínima de 8 GB y una capacidad máxima de 64 GB.

Menú "Fuentes" **1**

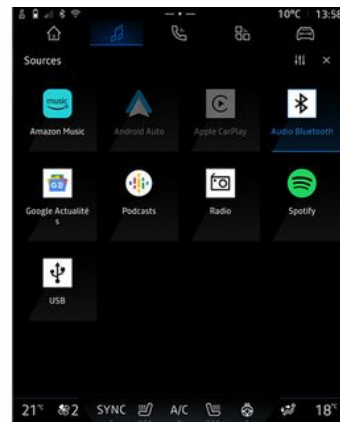

En el menú "Fuentes" **1** puede seleccionar música desde las distintas fuentes disponibles.

Seleccione una fuente de entrada conectada al sistema multimedia de la lista siguiente:

- « Radio » ;
- "USB" (puerto USB);
- "Audio Bluetooth®";
- « Podcasts » ;
- « CarPlay™ » ;
- « Android Auto™ » ;
- aplicación streaming de audio;
- ...

Las fuentes de música pueden variar según el nivel de equipamiento.

MÚSICA

Nota: es posible la instalación de otras fuentes multimedia a través de "Google Play Store" que aparecerán en la lista de fuentes disponibles. Para obtener más información sobre la instalación de aplicaciones, consulte el apartado "Administración de aplicaciones" ➔ 85.

Modo de reproducción



A. Información sobre la pista de audio en reproducción (título de la canción, nombre del artista, título del álbum y carátula, si se transfiere desde la fuente).

2. Acceso a Mundo "Audio" .

3. Acceso a la lista de reproducción actual;

4. Duración de la pista de audio en reproducción.

5. Activar/desactivar la repetición de la pista de audio una vez o la repetición continua.

6. Reproducir la pista de audio siguiente.

7. Pausar/reanudar la pista de audio.

8. Presión breve: vuelve al inicio de la pista de audio actual.

Segunda presión breve (en los 3 segundos siguientes a la primera presión): reproduce la pista de audio anterior.

9. Activar/desactivar la reproducción aleatoria de las pistas de audio.

10. Barra de progreso de la pista de audio que se está escuchando.

11. Volver al modo de lista con el mini reproductor.

Nota:

- puede optar por mostrar la música en reproducción a pantalla completa **A** o en el minireproductor **B**;

- según el teléfono y la aplicación de música en streaming, es posible

que algunas funciones no estén disponibles.

"Bluetooth®", "USB" y aplicación de audio en directo

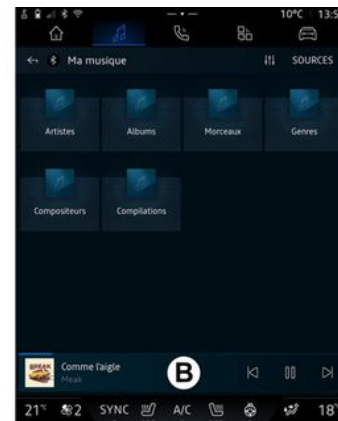

En audio "Bluetooth®", fuente de audio "USB" o desde la aplicación de música en directo, puede acceder a las listas de reproducción por categorías:

- « Artistas » ;
- « Álbumes » ;
- « Canciones » ;
- « Playlists » ;
- ...

La pista en curso se muestra en el mini reproductor **B**. Presione esta

MÚSICA

zona para visualizar la pista en curso en modo **A**.

"Buscar"

(En función del tipo de "Fuentes")



Al presionar el icono "Buscar" **12** (la disponibilidad depende del tipo de "Fuentes" en Mundo "Audio"



, puede consultar:

- un título de pista;
- un álbum;
- un artista;
- una lista de reproducción;
- ...

Introduzca el nombre con el teclado.

Tan pronto como se introducen las primeras letras, el sistema multimedia sugiere nombres asociados.

Seleccione el nombre de la lista de sugerencias.

"Ajustes de audio" **13**

En el icono **13**, puede ajustar los parámetros de audio.

Si desea más información sobre los ajustes disponibles, consulte el apartado sobre "Configuraciones de audio" → **61**.

AJUSTES DE AUDIO

Introducción



Por razones de seguridad, los reglajes deben efectuarse con el vehículo parado.

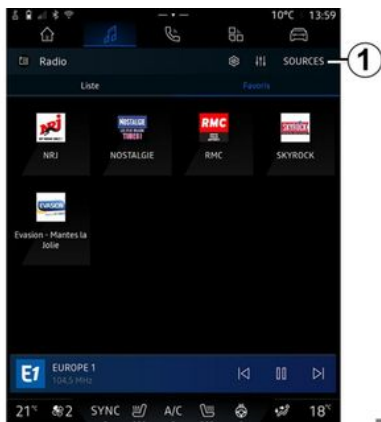

En el icono **1** puede ajustar los siguientes parámetros de sonido:

- « Ambiente » ;
- « Sonido ».

« Ambiente »



En la pestaña **A** puede seleccionar una de las siguientes ecualizaciones musicales predefinidas:

- "Fidelidad";
- "Voz";
- "Dinámico";
- "Pesado";
- ...

Nota: la disponibilidad de las ecualizaciones de música depende del equipamiento.

« Sonido »



En la pestaña **B** puede ajustar los parámetros siguientes:

- « Normalizar el volumen » ;
- « Balance / Atenuador » ;
- « Control de tono » ;
- « Volumen / Velocidad ».

AJUSTES DE AUDIO

« Balance / Atenuador »



Esta función permite configurar la distribución del sonido. Presione "Centrado" o "Delantero" para optimizar la distribución del sonido entre todos los ocupantes del vehículo o para aumentar el confort de los pasajeros traseros (audio silenciado en la parte trasera y volumen moderado en la parte delantera del vehículo).

Cuando toque la pantalla o cuando seleccione "Manual" puede modificar la configuración moviendo el puntero **2**.

« Control de tono »

Esta función se puede utilizar para equalizar el audio:

- activar/desactivar "Subwoofer";
- « Graves » ;
- « Medios » ;
- « Agudos » ;
- ...

El modo "Subwoofer" optimiza los elementos de sonido para crear una experiencia de audio envolvente dentro del vehículo.

« Volumen / Velocidad »

Esta función permite el ajuste automático del nivel del volumen en función de la velocidad del vehículo. Presione "Volumen / Velocidad", a continuación, ajuste la sensibilidad o desactívela presionando directamente sobre la barra de nivel "Volumen / Velocidad".

« Normalizar el volumen »

Esta función permite mantener un volumen de sonido constante de una fuente de audio a otra.

EMPAREJAR Y CONECTAR UN TELÉFONO

Emparejar, desemparejar un teléfono



Por razones de seguridad, efectúe estas operaciones con el vehículo parado.

Introducción

Esta función permite emparejar su teléfono con el sistema multimedia.

Puede acceder al menú desde "Vincular nuevo dispositivo":

- Mundo "Teléfono"  y, presione "Conectar utilizando Bluetooth®" (si no hay ningún teléfono emparejado);
- Mundo "Aplicaciones"  y, a continuación, "Administrador de dispositivos";
- Mundo "Vehículo" , "Ajustes" y, a continuación, "Bluetooth®";
- Mundo "Teléfono" , presione el icono de "Ajustes"  y, a

continuación, "Administrador de dispositivos" (si ya hay un teléfono emparejado);

- MundoAudio" , seleccione la fuente "Bluetooth®" y luego presione "Conectar usando Bluetooth®" (si no hay ningún teléfono emparejado);
- el centro de notificaciones, el icono  "Ajustes", a continuación, "Bluetooth®".

Nota: en caso de que no haya ningún teléfono conectado al sistema multimedia, se desactivan determinados menús y el sistema ofrece la posibilidad de vincular un terminal.

Emparejar su teléfono permitirá al sistema multimedia acceder a las funciones de su teléfono. No se guardará ninguna copia de sus contactos ni sus datos personales en el sistema multimedia.

Para que el sistema multimedia pueda gestionar teléfonos equipados con "dual SIM", configure su teléfono para usar una SIM estándar. Consulte el manual de uso de su teléfono.

Nota:

- antes del emparejamiento, asegúrese de que Bluetooth® su telé-

fono esté activado y establezca su estado en "visible";

- el vehículo debe estar detenido para poder emparejar un teléfono.

Emparejar un teléfono

Para utilizar el sistema manos libres, empareje su teléfono Bluetooth® con el sistema multimedia.

Para obtener más información sobre la activación del estado de visibilidad del teléfono, consulte su manual de usuario.

Su teléfono puede solicitar autorización para compartir sus contactos, registros de llamadas, mensajes, etc. Acepte el uso compartido si desea acceder a esta información en el sistema multimedia.

En Mundo "Teléfono"  y, a continuación, "Conectar a través de Bluetooth®" o en Mundo "Aplicaciones"

 y seguidamente "Administrador de dispositivos" en su sistema multimedia:

- se visualizará un mensaje en la pantalla que le propondrá el emparejamiento de un teléfono;
- presione "Vincular nuevo dispositivo". El sistema multimedia busca los teléfonos cercanos que tengan

EMPAREJAR Y CONECTAR UN TELÉFONO

el Bluetooth® activado y que se encuentren visibles;

– seleccione su teléfono en la lista de sugerencias o seleccione el sistema multimedia de su teléfono.

Aparece un mensaje en la pantalla del sistema multimedia, así como en el teléfono, que le invita a aceptar la solicitud de emparejamiento siempre que el código propuesto sea idéntico tanto en el teléfono como en el sistema multimedia.

Una vez que el teléfono se encuentre emparejado con el sistema multimedia, puede seleccionar los servicios que desee utilizar a través de los botones "Administrador de dispositivos". Para obtener más información, consulte la sección "Conectar, desconectar un teléfono" ➔ 65.

Nota: el teléfono queda vinculado al perfil utilizado durante el emparejamiento. Es posible que el teléfono no esté disponible en otros perfiles de usuario.

Emparejar un nuevo teléfono.



En la aplicación "Administrador de dispositivos" puede emparejar un nuevo teléfono al sistema multimedia:

- presione "Bluetooth® (Emparejar un nuevo dispositivo)", a continuación, el icono **1** "Vincular nuevo dispositivo";
- seleccione su teléfono nuevo de la lista de sugerencias y, a continuación, finalice el procedimiento de emparejamiento.

También puede agregar un nuevo teléfono desde Mundo "Vehículo"



, "Ajustes", "Bluetooth®", "Vincular nuevo dispositivo", a con-

tinuación, seleccione su nuevo teléfono de la lista de sugerencias y finalice el procedimiento de emparejamiento.

Su teléfono nuevo ya está acoplado al sistema multimedia.

Puede emparejar hasta seis teléfonos simultáneamente (los teléfonos que se utilicen únicamente mediante replicación por cable Android Auto™ o CarPlay™ aparecen además en el "Administrador de dispositivos"). Asimismo, es recomendable desemparejar manualmente el teléfono seleccionado antes de vincular uno nuevo. De lo contrario, el "Administrador de dispositivos" sustituye automáticamente al dispositivo con la fecha de uso más antigua.

Desemparejar un teléfono

En el menú "Administrador de dispositivos" puede desemparejar el teléfono del sistema multimedia:

- presione el icono **2** del teléfono para desemparejarlo;
- presione "Sí" para confirmar.

EMPAREJAR Y CONECTAR UN TELÉFONO

Conectar, desconectar un teléfono



Por razones de seguridad, efectúe estas operaciones con el vehículo parado.



Determinadas funciones sólo están disponibles cuando el vehículo está parado.

Conexión de un teléfono

Para conectar un teléfono, este debe estar previamente emparejado. Para más información, consulte el apartado "Emparejar, desemparejar un teléfono" ➔ 63.

Nota: si no hay ningún teléfono conectado al sistema multimedia, algunos menús permanecerán desactivados.

Conectar su teléfono permitirá al sistema multimedia acceder a las funciones de su teléfono. No se guardará ninguna copia de sus contactos ni sus datos personales en el sistema multimedia.

Para que el sistema multimedia pueda gestionar teléfonos equipados con "dual SIM", configure su teléfono para usar una SIM estándar. Consulte el manual de uso de su teléfono.

Conexión automática

Una vez encendido, el sistema multimedia busca los teléfonos emparejados con Bluetooth® activado que se encuentren en las proximidades (a una distancia de hasta 10 metros). El sistema muestra automáticamente los datos del último teléfono conectado (agenda, música, etc.).

Nota: cuando su teléfono se conecte automáticamente al sistema multimedia, sólo se realizará la visualización de los datos (agenda, SMS, contactos, etc.) si ha autorizado previamente que se compartan los datos durante el emparejamiento del teléfono con el sistema multimedia. Para más información, consulte el apartado "Emparejar, desemparejar un teléfono" ➔ 63.



Para más información, contacte con un distribuidor autorizado.

Conexión manual

Puede conectar/desconectar manualmente su teléfono con/desde el sistema multimedia utilizando el menú "Bluetooth®", al que se puede acceder desde:

- Mundo "Vehículo"



, "Ajustes" y, a continuación "Bluetooth®";

- centro de notificaciones, "Ajustes"

 y, a continuación, "Bluetooth®".

En el Menú "Bluetooth®" se muestra una lista de los teléfonos emparejados.

Seleccione los servicios y el teléfono que desee conectar y asegúrese de que esté activado Bluetooth®.

Nota: si durante la conexión del teléfono hay una llamada en curso, se transfiere automáticamente a los altavoces del vehículo.

EMPAREJAR Y CONECTAR UN TELÉFONO

Gestión de datos de servicio

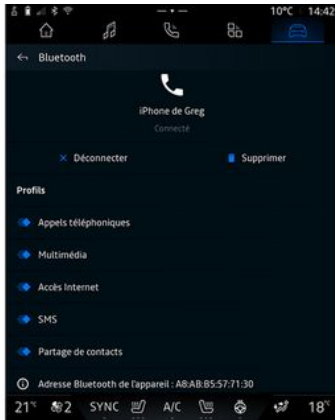

Para tener acceso a la agenda telefónica, al servicio de música y a la conexión a Internet directamente a través del sistema multimedia, es necesario que autorice el intercambio de datos de servicio desde los "Perfiles" de sus "Dispositivos emparejados", en el menú "Bluetooth®". Seleccione su teléfono de la lista de "Dispositivos emparejados" y luego active/desactive los servicios que le interesen:

- "Llamadas telefónicas": hacer y recibir llamadas;
- "Multimedia": acceso a su música;

- "Acceso a Internet": acceso a la conexión a Internet compartida a través de Bluetooth® (consulte el apartado "Ajustes del sistema" → 128);
- "SMS": enviar y recibir SMS;
- "Uso compartido de contactos": acceso a la agenda y al registro de llamadas;
- ...

Nota: si el servicio se muestra resaltado, es indicativo de que está activado;



Para agilizar las transferencias de datos, también puede utilizar la conexión a Internet de su teléfono a través de la opción "Punto de acceso y conexión compartida". WIFI (sujeto a las tarifas y limitaciones impuestas por su operador de telefonía móvil).

« Administrador de dispositivos »



El administrador de dispositivos se utiliza para administrar los servicios telefónicos conectados. La mejor opción es utilizar la aplicación "Administrador de dispositivos"



" para gestionar estos servicios.

En Mundo "Aplicaciones"  y, a continuación, "Administrador de dispositivos", seleccione su teléfono de la lista de sugerencias y luego escoja las funciones que desee activar/desactivar:

- « Teléfono » 1 ;

EMPAREJAR Y CONECTAR UN TELÉFONO

- "Música" **2**;
- aplicación de replicación de teléfonos inteligentes **3**;
- desemparejar el teléfono **4**.

Nota:

- si el icono del servicio se muestra resaltado, quiere decir que está activado;
- algunos teléfonos pueden autorizar la transferencia automática de datos.

También puede acceder a "Administrador de dispositivos" desde el icono "Administrador de dispositivos" disponible en el widget "Teléfono" de Mundo "Pantalla de inicio"

 .

Cambiar el teléfono conectado

En "Administrador de dispositivos", seleccione los servicios necesarios para conectarse a otro teléfono que ya esté emparejado y que se encuentre en la lista de dispositivos.

Nota: para cambiar el teléfono conectado, primero deberá emparejar más de un teléfono.

Desconexión de un teléfono

En Mundo "Aplicaciones" , y, a continuación, "Administrador de dispositivos", presione el icono resaltado del servicio telefónico que desee desconectar:

- « Teléfono » **1** ;
- "Música" **2**;
- aplicación de replicación de teléfonos inteligentes **3**.

También puede desconectar el teléfono desde el menú "Bluetooth®": seleccione su teléfono de la lista de "Dispositivos emparejados" y luego presione "Desconectar".

Nota: Si al desconectar el teléfono hay una llamada en curso, esta se transferirá automáticamente a su teléfono.

GESTIÓN DE LLAMADAS

Llamada telefónica

Mundo "Teléfono"

En Mundo "Teléfono" .

Nota: para realizar una llamada, su teléfono debe estar conectado al sistema multimedia. Para obtener más información, consulte la sección "Conectar, desconectar un teléfono" ➔ 65.

Realizar una llamada



Podrá realizar una llamada eligiendo:

- un número del registro de llamadas, accediendo a la pestaña "Llamadas recientes" **A**;
- un contacto de la agenda, desde el menú "Contactos" **B**;
- un contacto de favoritos, desde el menú "Favoritos" **C**;
- las teclas del teclado numérico, desde el menú "Teclado" **D**.

Pantalla "Marcando"



1. Nombre del contacto y número de teléfono.
2. Duración de la llamada actual.
3. Poner la llamada actual en espera.

4. Transferencia de la llamada al teléfono.

5. Colgar.

6. Acceso al teclado para marcar un número.

7. Desactivar/activar el micrófono.

Recepción de una llamada



GESTIÓN DE LLAMADAS



Al recibir una llamada, se muestra la pantalla "Llamadas recibidas", que recoge la siguiente información:

- el nombre del contacto (en caso de que el número esté presente en la lista de números favoritos o en su agenda);
- el número de la persona que llama (si el número no está en su agenda);
- "Número privado" (si no se puede mostrar el número).

"Responder"

Para contestar una llamada, presione el mando **10** en el volante de dirección o el botón "Responder" **8**

en la pantalla del sistema multimedia.

"Rechazar" una llamada

Para rechazar una llamada entrante, presione dos veces el mando **10** del volante de dirección o el botón "Rechazar" **9** en la pantalla del sistema multimedia.

La persona que llame será derivada al buzón de voz.

Durante una conversación



Mientras está hablando, puede:

- ajustar el volumen mediante los botones del mando situado en la columna de dirección o utilizando

los botones de volumen en la pantalla multimedia;

- finalizar una llamada presionando "Finalizar llamada" **5** o el botón **10** situado en el volante de dirección;
- poner una llamada en espera presionando el botón **3**. En caso de que quiera reanudar la llamada, vuelva a presionar el botón **3**;
- transferir una llamada al teléfono que esté conectado, presionando el botón "Transferir al teléfono" **4**;
- responder a una segunda llamada y alternar entre dos llamadas presionando **11**;

Nota:

- en el momento en que responda a la segunda llamada entrante, la primera llamada se pondrá en espera automáticamente;
- en el transcurso de una conversación, puede recibir una segunda llamada pero no hacerla;
- acceder al teclado digital presionando el botón "Teclado" **6**;
- desactivar/activar el micrófono presionando el botón "Mute" **7**.

Durante una llamada, puede cambiar el Mundo sin finalizar la llamada en curso.

GESTIÓN DE LLAMADAS

Presione Mundo  "Teléfono" para volver.

Colgar una llamada

Para finalizar la llamada en curso, cuelgue presionando el mando **10** del volante de dirección o el botón "Finalizar llamada" **5** en la pantalla del sistema multimedia.

Agenda telefónica



Por razones de seguridad, efectúe estas operaciones con el vehículo parado.



Determinadas funciones sólo están disponibles cuando el vehículo está parado.

Menú "Agenda telefónica"



En Mundo "Teléfono" , presione la pestaña "Contactos" **B** para acceder a la agenda telefónica de su teléfono a través del sistema multimedia.

Para que el sistema multimedia pueda gestionar teléfonos equipados con "dual SIM", configure su teléfono para que el sistema pueda tener acceso a la agenda correcta.

1. Teléfono conectado.
2. Busque un contacto por nombre o número.

3. Información detallada del contacto.

Nota: desde la pantalla de detalles del contacto, puede iniciar una ruta de navegación hacia la dirección guardada, siempre que se haya introducido correctamente.

4. Lista de contactos del teléfono conectado.

Descargar la agenda del teléfono

Por defecto, durante la conexión de un teléfono, los contactos se sincronizan automáticamente si la conexión manos libres está activada. Para obtener más información, consulte la sección "Conectar, desconectar un teléfono" ➔ **65**.

Nota: para acceder a la agenda telefónica a través del sistema multimedia hay que activar la opción de compartir datos del teléfono. Consulte el apartado "Emparejar, desemparejar un teléfono" ➔ **63** y el manual de usuario de su teléfono.

GESTIÓN DE LLAMADAS

Contactos "Favoritos"



En Mundo "Teléfono" , presione la pestaña "Favoritos" **C** para acceder a los contactos guardados como favoritos en su teléfono inteligente o añadirlos manualmente desde la lista de "Contactos" del sistema multimedia.

Añadir un contacto "Favoritos"

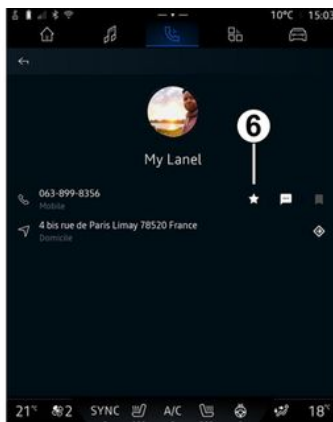

Presione "Añadir favorito" **5** para agregar un contacto a la lista "Favoritos" y siga las instrucciones que aparezcan en la pantalla multimedia.

También puede añadir un número a favoritos seleccionando la estrella **6**.

Búsqueda de contactos

Puede buscar un contacto escribiendo el nombre o el número de teléfono.

Presione en la lupa **2**. Introduzca algunos de los números o letras del contacto deseado mediante el

teclado digital que aparece en la pantalla. La agenda muestra la lista de contactos empezando por la primera letra que se ha introducido.

Confidencialidad

No se guardará ninguna copia de sus contactos ni sus datos personales en el sistema multimedia.

Por motivos de confidencialidad, sólo se visualiza la lista descargada cuando se conecta el teléfono correspondiente.

Registro de llamadas

Acceso al historial de "Llamadas recientes"

En Mundo "Teléfono" , presione la pestaña "Reciente" **A** para acceder a su historial de llamadas. El registro de llamadas se muestra desde la más reciente a la más antigua.

GESTIÓN DE LLAMADAS

Menú "Llamadas recientes"



1. Etiqueta de número.
2. Nombre del contacto o número de teléfono.
3. Hora y fecha de la llamada.
4. Acceso a los datos de contacto.
5. Llamada saliente (flecha verde hacia arriba).
6. Llamada entrante (flecha azul hacia abajo).
7. Llamada perdida (flecha roja).

Nota: en función de la pantalla multimedia, es posible que alguna información no esté disponible.

Navegar por el registro de llamadas

Deslice el dedo hacia arriba o hacia abajo para desplazarse por la lista de llamadas.

Hacer una llamada desde el registro de llamadas

Pulse en uno de los contactos o números a los que desee llamar. Se llamará automáticamente.

Marcar un número



Por razones de seguridad, efectúe estas operaciones con el vehículo parado.



1. Número marcado.
2. Eliminar los números.
3. Sugerencia de contactos.
4. Llamar.
5. Teclado digital

Acceso a "Teclado"

En Mundo "Teléfono" , presione la pestaña "Teclado" **D**.

Emitir una llamada marcando un número

En la pestaña "Teclado" **D**, marque el número con el teclado **5**, a continuación, presione el botón **4** para iniciar la llamada.

GESTIÓN DE LLAMADAS

Desde la primera entrada, el sistema multimedia le sugiere una lista de sus contactos con la misma serie de números **3**.

Seleccione el contacto al que desee llamar y, a continuación, presione el botón **4** para iniciar la llamada.

Marcar un número mediante el mando vocal

Puede dictar un número utilizando el mando vocal incluido en el sistema multimedia. Para ello, inicie el comando de voz y, tras de la señal acústica, diga:

- "Llamar" y, a continuación, dicte el número de teléfono al que desee llamar;

o

- "Llamar" seguido del nombre del contacto al que desee llamar.

El sistema multimedia muestra el número indicado e inicia la llamada.

Nota: si su contacto tiene varios números de teléfono (trabajo, casa, móvil, etc.), puede elegir uno de ellos. Por ejemplo: "Llamar a casa de Grégory".

Para obtener más información sobre el mando vocal, consulte el ca-

pítulo sobre "Uso del reconocimiento de voz" → **27**.

i Dependiendo de la marca y modelo de su teléfono, algunas funciones pueden no funcionar.

4



1. Nombre o número del emisor del mensaje.
2. Hora de recepción;
3. Inicio del mensaje.

Nota: no está permitida la visualización de mensajes durante la conducción.

Acceso a "SMS"

En el centro de notificaciones **A**, tiene acceso a los SMS del teléfono que recibe a través del sistema multimedia.

El teléfono debe conectarse al sistema de telefonía manos libres. También debe autorizar la transferencia de mensajes (con la configuración del teléfono, según el modelo) para poder utilizar todas sus funciones.

Nota: según el nivel de equipamiento, el sistema multimedia solo puede leer los SMS que recibe durante la conducción.

Recepción de SMS

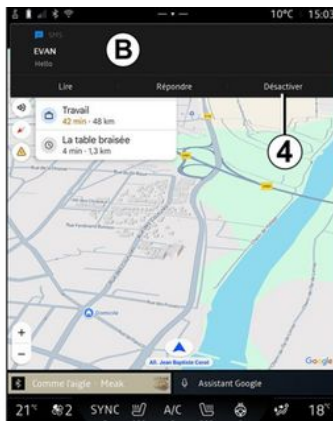

El sistema multimedia le informa de que se ha recibido un nuevo SMS mediante una señal de advertencia en **B** que se muestra en cualquier menú que esté abierto.

Es posible desactivar la conversación y detener las notificaciones presionando el botón **4**.

Por defecto, tras el acoplamiento y la conexión de un teléfono, cuando se reciba un nuevo mensaje este estará disponible en el sistema multimedia.

Nota:

- solo están disponibles los mensajes recibidos tras el emparejamiento y durante la conexión del teléfono al sistema multimedia;
- si se borra la notificación o se desactiva la conversación, ya no será posible acceder al mensaje en el sistema multimedia.

SMS

Lectura de SMS

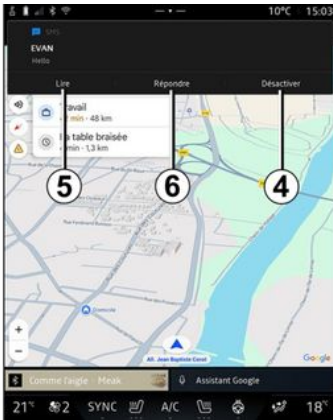

El sistema multimedia le permite escuchar el SMS a través del sintetizador de voz, presionando el botón "Reproducir" **5**, y responderlo. Es posible desactivar la conversación y detener las notificaciones presionando el botón **4**.

Para interrumpir la lectura de SMS, diga "DetenerHey Google".

Respuesta a mensajes SMS

El sistema multimedia le permite contestar a SMS utilizando únicamente el reconocimiento de voz o al presionar el botón "Responder" **6**.

Para obtener más información sobre el mando vocal, consulte el capítulo sobre "Uso del reconocimiento de voz" → **27**.

AJUSTES DEL TELÉFONO





Por razones de seguridad, efectúe estas operaciones con el vehículo parado.

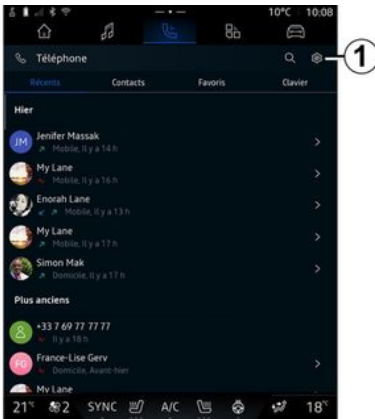

Estas funciones sólo están disponibles cuando el vehículo está parado.

Menú "Ajustes"



Con el teléfono conectado al sistema, en Mundo "Teléfono" ,

presione el icono "Ajustes"  1.

En el menú "Ajustes", puede acceder a los parámetros siguientes:

- "Teléfono conectado";
- "Llamada activa";
- "Confidencialidad";
- "Pantalla de inicio";
- "Orden de la lista de contactos";
- « Administrador de dispositivos » ;
- "Configuración de la red Bluetooth®".

"Pantalla de inicio"

El ajuste permite seleccionar la pestaña que se va a mostrar al arrancar la pantalla de inicio de

Mundo "Teléfono" .

- "Reciente" (predeterminado);
- "Contactos";
- « Favoritos » ;
- « Teclado ».

"Orden de la lista de contactos"

Este ajuste se puede utilizar para que los contactos se muestren en

orden alfabético, categorizados por:

- "Nombre";
- « Nombre ».

Nota: la selección se hará efectiva la siguiente vez que se vuelva a iniciar el sistema multimedia.

"Tono de llamada del teléfono"



En Mundo "Vehículo" , presione el menú "Ajustes" y, a continuación, "Sonido" para:

- ajustar el "Volumen de la llamada entrante" 2;
- ajustar el "Volumen del tono de llamada del teléfono";

AJUSTES DEL TELÉFONO

- seleccionar el tipo de "Tono de llamada del teléfono" **3**.

Para más información, consulte el apartado "Ajustes del sistema" → **128**.

CARGADOR INALÁMBRICO

Zona de carga por inducción

i Es imprescindible no dejar ningún objeto (discosUSB, tarjetas SD, tarjeta de arranque, joyas, tarjetas de crédito, llaves, monedas, etc.) en la zona de carga por inducción **1** al recargar el teléfono. Retire las tarjetas magnéticas o de crédito de la carcasa del teléfono antes de colocarlo en la zona de carga por inducción **1**.

i Los objetos que se dejen en la zona de carga por inducción **1** podrían sobrecalentarse. Se recomienda colocarlos en las otras zonas de almacenamiento previstas (compartimento, sujeción en el parasol, etc.)



La zona de carga por inducción **1** permite recargar un teléfono sin necesidad de cables.

El área de carga se identifica mediante:

- un símbolo asociado;
- o bien
- el estado de la carga se muestra automáticamente en la pantalla siempre que el teléfono esté situado en el área correspondiente.

Nota: según el vehículo, la zona **1** dispone de un dispositivo magnético diseñado para mantener el teléfono inteligente en su lugar, siempre que cuente con tecnología magnética o que esté equipado con una funda (magnética) com-

patible. El sistema garantiza una fijación estable, optimizando al mismo tiempo la carga del dispositivo.

La localización de la zona de carga puede variar en función del vehículo. Consulte el manual del usuario del vehículo para obtener más información.

Nota:

- la carga por inducción se inicia al poner contacto o con el motor en marcha;
- asegúrese de que su teléfono es compatible con la carga por inducción;
- para obtener una carga óptima, es preferible retirar la funda protectora del teléfono antes de la recarga;
- para que una carga sea óptima, la superficie completa del smartphone debe abarcar el máximo de la superficie de la zona de carga y debe colocarse lo más cerca posible del centro.

Procedimiento de carga

Coloque su teléfono en la zona de carga por inducción **1**. La carga se inicia automáticamente y el progreso **2** se visualiza en la pantalla.

CARGADOR INALÁMBRICO

El procedimiento de recarga puede interrumpirse si se detecta un objeto en la zona de carga por inducción **1** o en caso de sobrecalentamiento de la zona **1**. Una vez que descienda la temperatura, el proceso de carga del teléfono se reanudará.

Progreso de carga

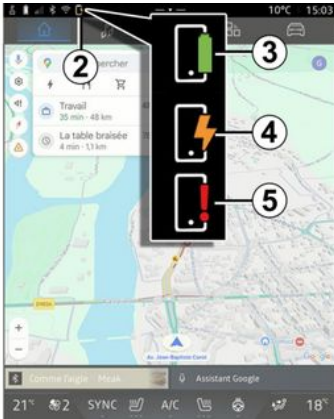

El sistema multimedia le informa del estado de carga de su teléfono **2**:

- carga completa **3**;
- carga en curso **4**;
- detección de un objeto en la zona de carga/sobrecalentamiento

de un objeto/interrupción del proceso de carga **5**.

Nota: el sistema multimedia le informa en caso de interrupción del proceso de carga del teléfono.

En función del equipamiento, un indicador luminoso situado junto a la toma le informa del estado de la carga:

- verde cuando está completa;
- amarillo cuando está en curso;
- parpadea en amarillo cuando se detecta un objeto metálico en la zona de carga por inducción;
- indicador amarillo o verde apagado, junto con un mensaje en la pantalla multimedia, cuando la temperatura de la zona de carga es demasiado alta.

ANDROID AUTO™ , CARPLAY™

Replicación de smartphone

i Cuando utilice la aplicación "Android Auto™" o el servicio "CarPlay™", estará utilizando la conexión a Internet de su smartphone (sujeta a cargos y limitaciones impuestos por su operador de telefonía móvil).

i Las funciones de la aplicación "Android Auto™" y del servicio "CarPlay™" pueden variar según la marca y el modelo de su smartphone. Para obtener más información, consulte el sitio web del fabricante, si lo hay.

Android Auto™

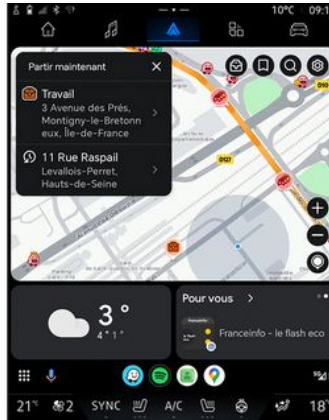

CarPlay™

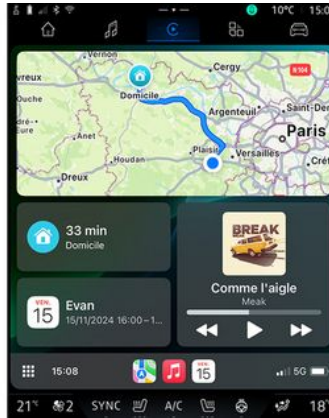

Esta función permite replicar su smartphone para utilizar algunas de las aplicaciones y funciones en la pantalla del sistema multimedia, a través de:

- « Android Auto™ »  ;

- « CarPlay™ » .

Nota: cuando utilice "Android Auto™" o "CarPlay™" podrá acceder a las aplicaciones de navegación y música de su smartphone.

Estas aplicaciones sustituirán a las aplicaciones similares integradas en su sistema multimedia que ya se estén ejecutando.

Sólo puede utilizarse un sistema de navegación entre:

- « Android Auto™ » ;
- « CarPlay™ » ;
- el que se incluya en el sistema multimedia.

Nota: cuando utilice la aplicación "Android Auto™", o el servicio "CarPlay™", algunas funciones del sistema multimedia siguen ejecutándose en segundo plano. Por ejemplo, si activa "Android Auto™" o "CarPlay™" y usa la navegación del teléfono mientras se está reproduciendo la radio en el sistema

ANDROID AUTO™ , CARPLAY™

multimedia, la radio continúa emitiendo.

Presentación Android Auto™



"Android Auto™" es una aplicación que permite la replicación del teléfono inteligente en la pantalla del sistema multimedia.

Nota:

- La aplicación "Android Auto™" sólo funciona si su smartphone está conectado al puerto USB del vehículo o de forma inalámbrica por Bluetooth® para habilitar la conexión WIFI automática con su sistema;
- para garantizar que la aplicación funcione correctamente, se

aconseja utilizar cables USB recomendados por el fabricante del teléfono.

Primera utilización

Si no lo ha realizado todavía, descargue e instale la aplicación "Android Auto™" a través de la plataforma de descarga de aplicaciones compatible con su smartphone.

Conecte su smartphone al puerto USB de su sistema multimedia o conéctelo usando Bluetooth® para iniciar automáticamente la conexión WIFI.

Acepte las solicitudes de su smartphone para poder utilizar la aplicación.

Nota: puede controlar la compatibilidad entre su smartphone y versión de Android a través del servicio "Android Auto™"; consulte la documentación de Google.

El sistema multimedia sugiere el uso del servicio de "Android Auto™".

La aplicación se ejecuta en el sistema multimedia y se debería visualizar en la zona **A**. La replicación del teléfono inteligente susti-

tuye a Mundo "Teléfono"  y se

visualiza el icono **1** .

Si el procedimiento descrito anteriormente falla, repita la operación.

Una vez que se use por primera vez, la replicación del smartphone se inicia automáticamente en futuras sesiones.

En Mundo "Aplicaciones"  y, a continuación, "Administrador de dispositivos", también puede activar/desactivar la función de replicación del teléfono inteligente presionando el icono "Android Auto™"



Salir de la replicación

Para salir de la replicación inalámbrica "Android Auto™":

- presione "Salir del modo de automóvil" en la pantalla de notificaciones de su teléfono inteligente;
- desactive la replicación del teléfono inteligente presionando el icono correspondiente "Android

Auto™"  o active el servicio

"Teléfono" , desde "Adminis-

5

ANDROID AUTO™ , CARPLAY™

tradador de dispositivos". Esta acción, que se lleva a cabo desde el "Administrador de dispositivos", transfiere automáticamente la gestión de las llamadas telefónicas y del audio Bluetooth® al/los dispositivo(s) conectado(s) más recientemente.

– seleccione, entre las aplicaciones de replicación del teléfono inteligente, la del Distribuidor Autorizado.

5

Presentación CarPlay™



"CarPlay™" es un servicio que viene preinstalado en el teléfono inteligente y que permite manejar determinadas aplicaciones a través

de la pantalla del sistema multimedia.

Nota:

- el servicio "CarPlay™" únicamente funciona si está activado el servicio SIRI, si se encuentra habilitado el micrófono del vehículo y si el teléfono inteligente está conectado al puerto USB del vehículo o de forma inalámbrica utilizando Bluetooth® para permitir la conexión automática al sistema mediante WIFI;
- para garantizar que la aplicación funcione correctamente, se aconseja utilizar cables USB recomendados por el fabricante del teléfono.

Primera utilización

Conecte su smartphone al puerto USB de su sistema multimedia o conéctese usando Bluetooth® para habilitar la conexión WIFI automática a su sistema.

El sistema multimedia sugiere que:

- autorice la conexión y el uso compartido de datos;
- se conecte automáticamente al servicio "CarPlay™" de cara a futuras sesiones.

Nota: si no permite que el sistema multimedia memorice estas



opciones, aparece un mensaje recordatorio cada vez que arranque.

Acepte las solicitudes de su smartphone para poder utilizar la aplicación.

El servicio se ejecuta en el sistema multimedia y se debería visualizar en la zona **B**. La replicación del teléfono inteligente sustituye a Mundo "Teléfono"  y se visualiza

el icono **2** .

Si el procedimiento descrito anteriormente falla, repita la operación.

En Mundo "Aplicaciones" , a continuación, "Administrador de dispositivos", también puede activar/desactivar la función de replicación del teléfono inteligente presionando el icono "CarPlay™" .

·

Salir de la replicación

Para salir de la replicación inalámbrica "CarPlay™":

- desactive el WIFI de su teléfono inteligente;

ANDROID AUTO™ , CARPLAY™

- desactive la replicación del teléfono inteligente presionando el icono correspondiente "CarPlay™"



o active el servicio "Teléfono"



, desde "Administrador de dispositivos". Esta acción, que se lleva a cabo desde el "Administrador de dispositivos", transfiere automáticamente la gestión de las llamadas telefónicas y del audio Bluetooth® al/los dispositivo(s) conectado(s) más recientemente.

- seleccione la aplicación del distribuidor autorizado entre las disponibles para los teléfonos inteligentes.

Reconocimiento de voz



Mantenga presionado el mando **3** para activar/desactivar la función de reconocimiento de voz del teléfono inteligente que permite controlar determinadas aplicaciones y funciones por voz.

Para más información, consulte el apartado "Uso del reconocimiento de voz" → 27.

Android Auto™



Con la replicación de "Android Auto™", también puede controlar algunas de las funciones del teléfono inteligente:

- presionando el botón de reconocimiento de voz **4**;
- mediante el comando de voz "Hey Google".

ANDROID AUTO™ , CARPLAY™

CarPlay™

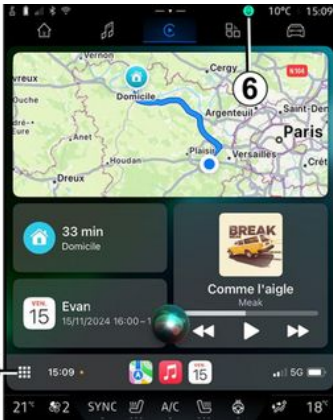

Con la replicación de "CarPlay™", también puede controlar algunas de las funciones del teléfono inteligente:

- manteniendo presionado el botón 5;
- mediante el comando de voz "Di- ga Siri", siempre que el micrófono del vehículo esté activado 6.

GESTIÓN DE APLICACIONES

Mundo "Aplicaciones"



Por razones de seguridad, los reglajes deben efectuarse con el vehículo parado.



Algunos ajustes sólo estarán disponibles mientras el vehículo está parado.

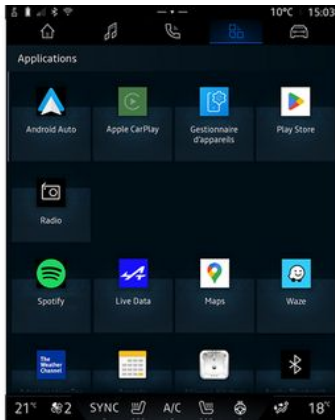

En Mundo "Aplicaciones"  1, puede acceder a:

- las aplicaciones instaladas en su sistema multimedia;
- la replicación de smartphone;
- "Administrador de dispositivos";
- el "Google Play Store";
- ...

Nota: algunos servicios estarán disponibles de forma gratuita durante un periodo de prueba.

Puede descargar nuevas aplicaciones a través de la aplicación "Google Play Store".

Menú "Aplicaciones"

Tiene acceso a las aplicaciones que se encuentran instaladas en su sistema multimedia.

Las dos primeras líneas están dedicadas a las aplicaciones preinstaladas de forma predeterminada. Las demás aplicaciones descargadas desde "Google Play Store" aparecerán en orden alfabético.

Si la aplicación no está disponible, no se mostrará.

Pulse en la aplicación para abrirla.

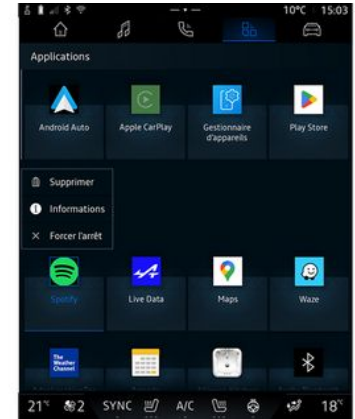

Manteniendo pulsada la aplicación, puede:

- "Eliminar" la aplicación **2**;
- acceder a la información de la aplicación **3** (versión, fecha de validez o de creación, denominación, etc.);
- forzar el cierre de la aplicación **4**.

Nota: únicamente pueden eliminarse las aplicaciones que se hayan instalado desde "Google Play Store".



Ajustes de "Aplicaciones"

Puede acceder a la información y a la configuración de "Aplicacio-

GESTIÓN DE APLICACIONES

nes" desde el menú "Ajustes" a través de:

- Mundo "Aplicaciones" , y, a continuación, la aplicación "Ajustes";

- Mundo "Vehículo" , a continuación, "Ajustes";
- centro de notificaciones, a continuación, el icono  "Ajustes".

Localización de "Aplicaciones"

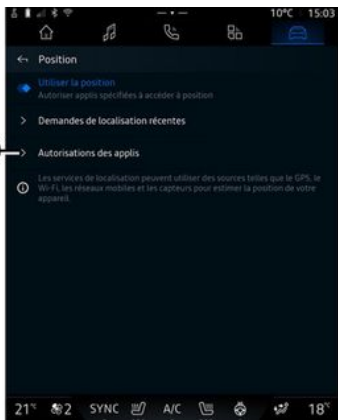

En el menú "Ajustes", seleccione "Ubicación" y, a continuación, "Permisos de aplicaciones" **5** para configurar los permisos de ubica-

ción de las aplicaciones que tenga instaladas en su sistema multimedia.

"Aplicaciones"

En el menú "Ajustes" y, a continuación, "Aplicaciones", puede acceder a la información y a la configuración de las "Aplicaciones" que se encuentren instaladas en su sistema multimedia:

- aplicaciones abiertas recientemente;
- información sobre las aplicaciones;
- "Administrador de autorizaciones";
- "Aplicaciones predeterminadas";
- "Aplicaciones no utilizadas";
- "Permisos especiales para aplicaciones"

Información sobre las aplicaciones

Puede ver información de todas las aplicaciones presentes en su sistema multimedia:

- denominación de las aplicaciones;
- "desinstalar aplicaciones";
- forzar la detención de aplicaciones

- activar/desactivar notificaciones;
- permisos de la aplicación;
- espacio de almacenamiento y caché de aplicaciones;
- priorizar el rendimiento de aplicaciones;
- versión de las aplicaciones;
- ...

"Administrador de autorizaciones"

Permite gestionar las autorizaciones de las aplicaciones instaladas en su sistema multimedia.

"Aplicaciones predeterminadas"

Puede acceder a las aplicaciones predeterminadas que se utilizan para:

- asistencia;
- el sistema de navegación;
- el SMS;
- el teléfono;
- la pantalla de inicio;
- ...

También puede configurar la apertura de los enlaces de acceso a la aplicación.

GESTIÓN DE APLICACIONES

"Aplicaciones no utilizadas"

Puede acceder a la lista de aplicaciones que no se han utilizado durante más de seis meses.

Si no usa una aplicación durante unos meses:

- se eliminan los permisos para proteger sus datos;
- se deshabilitan las notificaciones para ahorrar batería;
- se eliminan archivos temporales para liberar espacio.

Nota: para volver a habilitar los permisos y notificaciones, abra la aplicación.

"Permisos especiales para aplicaciones"

Puede activar/desactivar los derechos de acceso específicos otorgados a las aplicaciones que se utilizan para:

- "Cambio de los ajustes del sistema";
- "Acceso a notificaciones";
- "Acceso a SMS premium";
- "Acceso a la información del usuario";
- "Mando WIFI".

Introducción



Cuando utilice la aplicación "My Alpine", estará utilizando la conexión a Internet de su teléfono (sujeta a cargos y limitaciones impuestos por su operador de telefonía móvil).

Se puede acceder a su cuenta de cliente "My Alpine" descargando la aplicación "My Alpine" en su smartphone.

Nota:

- la aplicación "My Alpine" se encuentra en constante desarrollo. Inicie sesión con regularidad para mejorar su cuenta con las nuevas funciones;
- si desea más información sobre los teléfonos compatibles, póngase en contacto con un Distribuidor Autorizado;
- para más información, contacte con un Distribuidor Autorizado.

En su cuenta de cliente "My Alpine" puede interactuar con su vehículo y obtener información para:

- ver la información de su vehículo;
- acceder al historial y la agenda de sus entrevistas y concertar una cita;
- localizar el lugar donde el vehículo está aparcado;
- activar a distancia la bocina y las luces de su vehículo;
- ver y administrar sus contratos y servicios;
- consultar los manuales de usuario;
- localizar un Distribuidor Autorizado cercano;
- ...

Nota:

- determinadas funciones dependen del nivel de equipamiento del vehículo, la suscripción a los contratos de servicio y la legislación del país;
- solo se puede acceder a algunas funciones desde su smartphone utilizando la aplicación "My Alpine";
- los servicios deben activarse para habilitar el telemando del vehículo. Consulte el apartado sobre "Activación de servicios" ➔ 13.

Servicios conectados en "My Alpine"

Para vehículos eléctricos

Puede disfrutar de los servicios conectados en su aplicación "My Alpine", como:

- consultar el nivel de batería y el estado de carga;
- programar la carga;
- poner en marcha/programar el sistema de climatización;
- acceso a "Mobilize charge pass" (método de pago de la estación de recarga);
- buscar terminales de recarga disponibles en las proximidades;
- planificar un itinerario en el que se identifiquen los terminales de recarga a lo largo del trayecto;
- ...

Nota: las funciones de programación de la carga, la calefacción y el aire acondicionado solo están disponibles en determinados vehículos. Para más información, contacte con un distribuidor autorizado.

Crear una cuenta de usuario "My Alpine"

Para acceder a las funciones "My Alpine", debe crear una cuenta de usuario a través del sitio web o en la aplicación "My Alpine".

En el sitio web:

MY ALPINE

- seleccione "Crear cuenta" en la página de inicio;
- introduzca la información requerida para crear la cuenta.

En la aplicación:

- seleccione "Registrarse" en el menú principal de la aplicación;
- introduzca la información requerida para crear la cuenta.

Se enviará un correo electrónico de confirmación a la dirección de correo electrónico proporcionada previamente.

Para completar la creación de su cuenta "My Alpine", haga clic en el enlace del correo electrónico de confirmación.

Nota: puede utilizar el mismo nombre de usuario y la misma contraseña para iniciar sesión en su cuenta de usuario web.

Sincronice su cuenta "My Alpine" con el vehículo

Para utilizar la aplicación "My Alpine" e interactuar con el vehículo, debe sincronizar la aplicación "My Alpine" con el vehículo. La sincronización se lleva a cabo automáticamente al iniciar la aplicación.

Nota:

- cuando desee sincronizar la aplicación "My Alpine" con su vehículo, deberá estar en su interior con el sistema multimedia del vehículo activado y aparcado en una zona con cobertura de red;
- La conexión a la cuenta "My Alpine" solo está disponible desde el perfil de administrador;
- si su aplicación "My Alpine" no está sincronizada con el vehículo, no tendrá acceso a los contratos de servicio.

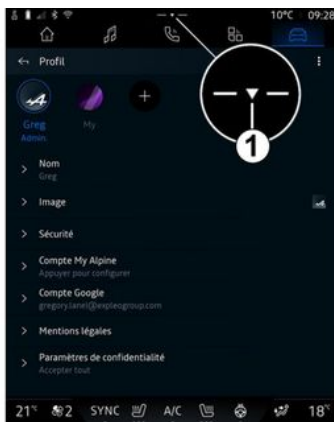

En el centro de notificaciones, al que se accede presionando **1**, seleccione su cuenta "Perfil", "My Alpine" y siga las instrucciones que aparecen en la pantalla del sistema multimedia.

Una vez que la cuenta "My Alpine" esté asociada al sistema multimedia, la sincronización se efectúa automáticamente durante el inicio de la aplicación.

Registre su vehículo en su "My Alpine"

Si ya ha sincronizado su cuenta "My Alpine" con el vehículo, el registro se lleva a cabo automáticamente.

También puede registrar el vehículo en "My Alpine" desde su cuenta "My Alpine", haciendo clic en "Agregar un vehículo" e introduciendo el VIN (número de identificación del vehículo) o el número de matrícula de forma manual o escaneándolo.

Renovar un servicio

Para renovar uno de los servicios antes de que caduque, acceda a su cuenta "My Alpine" y, a continuación, seleccione "Mis servicios".

Después, haga clic en "Renovar" y siga las instrucciones paso a paso.

PRÉSTAMO Y RENUNCIA DE VEHÍCULOS

Información legal

Cuando se preste el vehículo a una persona, el usuario está obligado (consultar las condiciones generales de venta de los servicios conectados) a informarle de que el auto-móvil permanece conectado y que recopila información personal como, por ejemplo, la ubicación.

5 Recopilación de datos

Para habilitar los servicios conectados, el vehículo recopila principalmente datos sobre su posición y estado de funcionamiento. Los datos son personales. De acuerdo con la normativa vigente de protección de datos, estos datos se tratan de manera confidencial con el consentimiento del usuario del vehículo.

La recopilación de datos del vehículo se puede suspender de forma temporal. A este efecto, cuando se arranque el vehículo y se muestre la ventana "Seguridad y confidencialidad" en la pantalla central, seleccionar "OFF" para suspender la recopilación de datos.

Los servicios dejarán de estar operativos, salvo las funciones obliga-

torias o de seguridad vinculadas a la llamada de emergencia automática en caso de accidente.

Eliminación de datos personales

Al ceder el vehículo (por ejemplo, en caso de reventa o compra), es fundamental eliminar todos los datos personales almacenados, ya sea en el vehículo o aquellos vinculados a los servicios en línea.

Restablezca el sistema de a bordo y elimine el vehículo de su cuenta "My Alpine" para borrar todos los datos personales.

Eliminación de un vehículo de su cuenta "My Alpine"

Cuando renuncie a su vehículo, también debe eliminarlo de la cuenta "My Alpine".

Para ello, conéctese a su cuenta "My Alpine" y bórralo.

Entrega del vehículo

Al entregar el vehículo, debe informar al nuevo comprador que este vehículo está conectado y recopila datos personales como la ubicación del vehículo.

Reinicie el sistema

Cuando se entrega el vehículo, es necesario restablecer el sistema. Para ello, encienda el sistema multimedia del vehículo.

En Mundo "Vehículo"  , "Ajustes", "Sistema", "Opciones de restablecimiento" y, a continuación "Restablecer los ajustes de fábrica" (eliminar datos).

Nota: sólo se puede reiniciar el sistema desde el perfil de administrador. Restablecer el sistema elimina las aplicaciones instaladas.

AYUDAS A LA CONDUCCIÓN

Menú "Asistente a la conducción"



Estas funciones proporcionan ayudas adicionales a la conducción.

Sin embargo, bajo ninguna circunstancia son un sustituto de la atención y la responsabilidad del conductor, quien debe estar siempre preparado para efectuar maniobras de frenado.



Por razones de seguridad, los reglajes deben efectuarse con el vehículo parado.



Algunos servicios de ayuda a la conducción sólo están disponibles mediante suscripción y se puede acceder a ellos durante un período de tiempo definido. Es posible ampliar el periodo de la suscripción en el sitio web: www.my.alpinecars.fr



Es necesario modificar algunos ajustes con el motor en marcha para que el sistema multimedia los memorice.

Introducción

El vehículo está equipado con ayudas a la conducción que ofrecen asistencia adicional al conducir su vehículo.

Consulte el manual del usuario del vehículo para obtener más información.

Nota: algunos ajustes "Asistente a la conducción" están disponibles cuando el vehículo se encuentra detenido.

Acceder a "Asistente a la conducción"

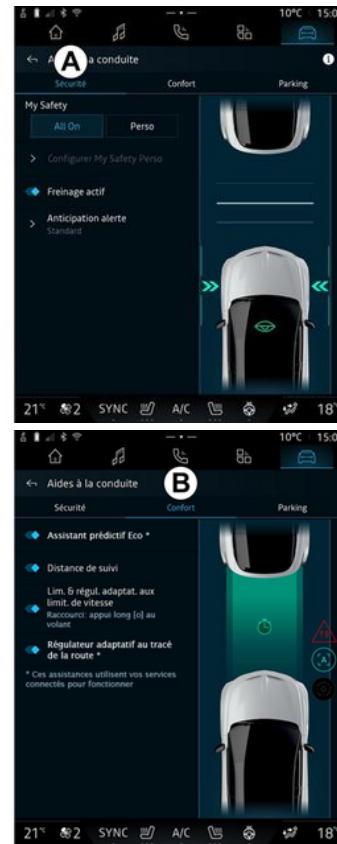

AYUDAS A LA CONDUCCIÓN



6

En Mundo "Vehículo" , seleccione "Asistente a la conducción" y, a continuación, la pestaña "Seguridad" **A** para obtener ayudas a la conducción relacionadas con la seguridad o la pestaña "Confort" **B** para recibir ayudas relacionadas con el confort.

La pestaña "Aparcamiento" **C** está destinada a las ayudas al aparcamiento.

Para obtener más información sobre la pestaña "Aparcamiento" **C**, consulte el apartado "Ayudas al aparcamiento") ➔ 96.

« Seguridad »

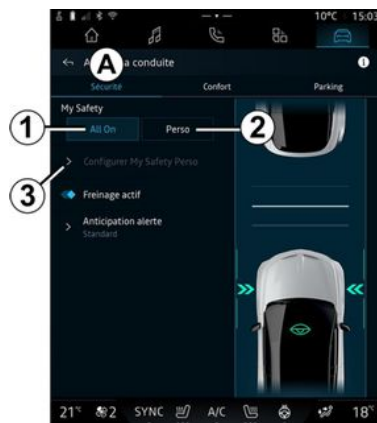

En la pestaña "Seguridad" **A**, puede activar/desactivar o configurar las ayudas a la conducción relacionadas con la seguridad (en función del equipamiento):

- "My Safety " ;
 - "Todo activado" **1** ;
 - « Perso » **2** ;
 - « Frenado activo » ;
 - « Alerta de anticipación » ;
- ...



El botón de activación/desactivación se ilumina cuando la función está activada.

« My Safety »

"Todo activado" **1**

La función "My Safety" puede utilizarse para desactivar o activar simultáneamente un conjunto de sistemas de ayuda a la conducción.

Es posible configurar la función "My Safety" mediante la modificación del conjunto de ayudas a la conducción que pueden desactivarse simultáneamente desde "Configure My Safety Perso" **3**.

Al activarse "All on", My Safety se habilitan las ayudas a la conducción disponibles en el modo. Este modo se selecciona por defecto cada vez que se arranca el vehículo.

La función "All on" My Safety también puede activarse presionando



una vez el mando  de su vehículo.

AYUDAS A LA CONDUCCIÓN

Para obtener más información so-

bre el mando , consulte el apartado "My Safety" en el manual de su vehículo.

« Perso » 2

Una vez que active My Safety "Perso", las ayudas a la conducción que ha configurado y personalizado previamente desde "Configure My Safety Perso"  se encuentran habilitadas.

La función My Safety "Perso" también puede activarse presionando

dos veces el mando  del vehículo.

Para obtener más información so-

bre el mando , consulte el apartado "My Safety" en el manual de su vehículo.

« Configure My Safety Perso »



Desde este menú, puede activar o configurar las ayudas a la conducción (la disponibilidad depende del equipamiento) que quiera utilizar cuando active el modo My Safety "Perso":

- « Aviso acústico de exceso de velocidad » ;
- « Sonido de cambio de limitación » ;
- « Prevención de salida de carril » ;
- « Intervención en línea discontinua » ;
- « Anticipación de la salida del carril » ;
- « Intens. de vibración » ;

- "Prevención de salida de la vía de emergencia";
- "Alerta de detección de fatiga";
- "Advertencia de distracción del conductor";
- "Asistente de parada de emergencia";
- ...

« Aviso acústico de exceso de velocidad »

Esta función avisa al conductor con una alerta sonora cuando el vehículo supera el límite de velocidad autorizado.

« Sonido de cambio de limitación »

Esta función avisa al conductor mediante una señal acústica cada vez que cambie el límite de velocidad autorizado.

« Prevención de salida de carril »

La función avisa al conductor mediante vibraciones en el volante (o mediante una señal acústica, según el equipamiento) si el vehículo se desvía del carril e invade una línea (continua o discontinua) sin que se hayan accionado los intermitentes.

AYUDAS A LA CONDUCCIÓN

Para obtener más información, consulte el capítulo "Alerta de salida de carril" en el manual de uso del vehículo.

« Intervención en línea discontinua »

La función corrige la trayectoria del vehículo cuando se desvía del carril y cruza una línea discontinua sin haber accionado los indicadores de dirección, si existe un riesgo inminente de choque (por ejemplo, riesgo de colisión con otro vehículo al cambiar de carril sin señalizarlo).

Puede elegir la sensibilidad que desee para el sistema, "Anticipación de la salida del carril":

- « Pronto » ;
- « Normal » ;
- « Tarde ».

También puede escoger la intensidad de la vibración, "Intens. de vibración":

- « Bajo » ;
- « Normal » ;
- « Alta ».

"Prevención de salida del carril de emergencia"

La función avisa al conductor mediante vibraciones en el volante (o

una alerta sonora, según el equipamiento) cuando el vehículo se sale del carril y rebasa una línea (continua o discontinua) sin que se hayan activado los intermitentes si existe riesgo de impacto (por ejemplo, riesgo de colisión con otro vehículo al cambiar de carril sin que se hayan activado las luces indicadoras de dirección).

Para obtener más información, consulte el capítulo "Alerta de salida de carril" en el manual de uso del vehículo.

"Alerta de detección de fatiga"

La función analiza el comportamiento facial del conductor mediante una cámara interior y emite una alerta si detecta riesgo de somnolencia.

Para más información, consulte el apartado "Funciones adicionales de ayuda a la conducción" del manual de usuario del vehículo.

"Advertencia de distracción del conductor"

La función analiza el comportamiento facial del conductor a través de una cámara interior y emite una alerta si detecta signos de distracción.

Para más información, consulte el apartado "Funciones adicionales de ayuda a la conducción" del manual de usuario del vehículo.

"Asistente de parada de emergencia"

La función ayuda a detener el vehículo cuando el conductor ya no es capaz de circular de forma segura.

Una vez activada, la función mantiene el vehículo en su carril y va reduciendo la velocidad de forma segura hasta detenerlo por completo dentro del mismo.

Para activar la función, debe habilitar al menos una de las dos siguientes características:

- "Alerta de detección de fatiga";
- "Advertencia de distracción del conductor".

Para más información, consulte el apartado "Frenado activo de emergencia" en el manual de usuario del vehículo.

« Frenado activo »

En este menú puede activar/desactivar la función "Frenado activo". También puede elegir la sensibilidad del activador de la adver-

AYUDAS A LA CONDUCCIÓN

tencia si presiona "Alerta de anticipación":

- « Pronto » ;
- « Normal » ;
- « Tarde ».

Si desea más información, consulte el capítulo "Seguridad avanzada" en el manual de uso del vehículo.

« Confort »



En la pestaña "Confort" **B**, puede activar/desactivar y/o configurar las ayudas a la conducción relacionadas con el confort:

- « Asistente predictivo eco * » ;
- « Alerta de distancia de seguridad » ;

- "Limitador de velocidad adaptativo" o "Limitador de velocidad adaptativo y control de cruceo *.", en función del equipamiento;
- « Control de cruceo adaptativo contextual * » ;
- ...

Nota: el botón de activación/desactivación se ilumina cuando la función está habilitada.

« Asistente predictivo eco * »

La función aconseja al conductor cuándo levantar el pie del pedal del acelerador en previsión de eventos futuros (curvas, rotondas, etc.) con el fin de evitar frenadas tardías, aprovechar la inercia del vehículo, limitar el consumo y aumentar la autonomía.

« Alerta de distancia de seguridad »

Esta función notifica al conductor que está muy cerca de otro vehículo.

Para más información, consulte el apartado "Alerta de distancia de seguridad" del manual de usuario de su vehículo.

"Limitador de velocidad adaptativo" o "Limitador de veloci-

dad adaptativo y control de cruceo *."

(según el nivel de equipamiento)
La función le permite limitar y regular la velocidad de su vehículo en función de la vía.

Para obtener más información, consulte los apartados "Stop and Go/Regulador de velocidad adaptativo" y "Reconocimiento de señales de tráfico" en el manual de usuario del vehículo.

« Control de cruceo adaptativo contextual * »

La función le permite regular la velocidad del vehículo de acuerdo con el trazado de la vía (por ejemplo, rotondas, curvas, etc.).

Para más información, consulte "Regulador de velocidad adaptativo Stop and Go" en el manual de usuario del vehículo.

AYUDAS AL APARCAMIENTO

Introducción



Estas funciones proporcionan ayudas adicionales a la conducción.

Sin embargo, bajo ninguna circunstancia son un sustituto de la atención y la responsabilidad del conductor, quien debe estar siempre preparado para efectuar maniobras de frenado.



Durante las maniobras, el volante de dirección puede girar rápidamente: no introduzca las manos y asegúrese de que no queda nada atrapado en su interior.



Por razones de seguridad, los reglajes deben efectuarse con el vehículo parado.

El vehículo está equipado con ayuda al estacionamiento que ofrece asistencia adicional durante las maniobras de estacionamiento.

En función del equipamiento, des-

de Mundo "Vehículo" , presione el menú "Asistente a la conducción" y, a continuación, la pestaña "Aparcamiento" para acceder al menú de Ayuda al aparcamiento.

Consulte el manual del usuario del vehículo para obtener más información.

Menú "Aparcamiento"



En Mundo  "Vehículo", presione el menú "Asistente a la conducción", a continuación, en la pestaña "Aparcamiento" **C**. Utilice este menú para tener acceso a los ajustes de la ayuda al aparcamiento. Si desea más información, consulte la sección "Ayuda al aparcamiento" del manual de usuario del vehículo.



1. « Delantero ».
2. « Lateral ».
3. « Sonido ».
4. « Tipo de sonido ».
5. « Volumen ».
6. « Detector de tráfico trasero ».

AYUDAS AL APARCAMIENTO

7. « Frenado activo de emergencia marcha atrás ».

8. « Safety exit para ocupantes ».

Áreas de detección "Ayuda al aparcamiento"

Puede activar o desactivar las áreas de ayuda al aparcamiento siguientes:

- « Delantero » 1 ;
- « Lateral » 2.

« Sonido » 3

Presione "Sonido" 3 para activar o desactivar las advertencias sonoras de ayuda al aparcamiento.

Puede modificar los parámetros siguientes:

- "Tipo de sonido" 4: selecciona el tipo de advertencia sonora entre las que se ofrecen;
- "Volumen": ajusta el volumen de la advertencia de detección de obstáculos mediante la barra "Volumen" 5.

« Detector de tráfico trasero » 6

La función "Detector de tráfico trasero" 6 detecta obstáculos cuando se acercan al lateral del vehículo desde atrás.

Se activa cuando se pone la marcha atrás y el vehículo está parado o circula a baja velocidad.

Se le notifica la aproximación de un obstáculo mediante una señal acústica continua, así como a través de una indicación en la pantalla multimedia y una señal luminosa en el retrovisor.

Nota: no se detectan los obstáculos fijos.

Si desea más información sobre la función "Detector de tráfico trasero" consulte el apartado "Detector de tráfico trasero" en el manual de usuario del vehículo.

« Frenado activo de emergencia marcha atrás » 7

Cuando se engrana la marcha atrás, el "Frenado activo de emergencia marcha atrás" 7 detecta los obstáculos fijos detrás de su vehículo.

Si desea más información sobre la función "Frenado activo de emergencia marcha atrás" consulte el apartado "Frenado activo de emergencia marcha atrás" en el manual de usuario del vehículo.

« Safety exit para ocupantes » 8

La advertencia "Safety exit para ocupantes" 8 detecta un peligro potencial y avisa al conductor o a los pasajeros si abren una puerta cuando el vehículo está parado.

Se activa cuando el vehículo está detenido.

Si un obstáculo se acerca al vehículo, se mostrará una advertencia en el panel de instrumentos, aparecerá una señal luminosa en los retrovisores exteriores y en el interior de las puertas, y sonará una señal acústica.

Nota: no se detectan obstáculos fijos ni peatones.

Para obtener más información sobre la función "Safety exit para ocupantes" consulte el apartado "Salida segura de pasajero" en el manual de usuario del vehículo.

Menú "Ayuda al aparcamiento manos libres"

La función "Ayuda al aparcamiento manos libres" le asiste en las maniobras de aparcamiento mediante el control del volante de dirección, los frenos, el motor y la palanca de cambios.

AYUDAS AL APARCAMIENTO

Durante toda la maniobra, seguir las instrucciones que aparecen en la pantalla del sistema multimedia (por ejemplo "Seleccionar la marcha atrás", "Marcha atrás" etc.) y quitar las manos del volante de dirección.

En cualquier momento, puede recuperar el control del vehículo actuando sobre el volante.

Puede acceder al menú desde "Ayuda al aparcamiento manos libres":

6

- Mundo "Vehículo"  , presione el menú "Asistente a la conducción" y, a continuación, la pestaña "Aparcamiento" **C**;
- el widget "Ayuda al aparcamiento manos libres" pulsando "Abrir" (para la configuración, consulte el apartado "Agregar y gestionar widgets" → **25**);
- el botón "Favoritos" en el volante de dirección (para configurarlo, consulte el apartado "Ajustes de usuario" → **124**).

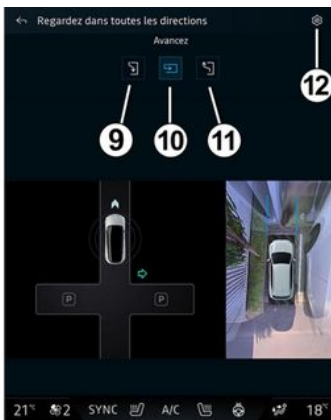

Desde este menú, puede elegir las maniobras siguientes:

- aparcamiento en paralelo **9** ;
- aparcamiento en batería **10** ;
- salida de una plaza de aparcamiento en paralelo **11** .

Si desea más información, consulte la sección "Ayuda al aparcamiento manos libres" del manual de usuario del vehículo.

A través del icono **12** , puede seleccionar el tipo de maniobra por defecto:

- « Aparcamiento en línea » ;
- o
- « Aparcamiento en batería ».

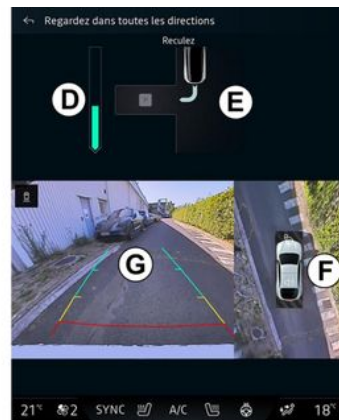

Según el nivel de equipamiento, se muestran diferentes vistas en la pantalla del sistema multimedia durante la maniobra:

- indicador de avance de la maniobra **D** ;
- instrucciones de dirección de la maniobra **E** ;
- vista del vehículo, del entorno y de las plazas de aparcamiento disponibles **F** ;
- vista delantera/trasera de la cámara **G** .

Si no se cumplen las condiciones necesarias para la operación, aparece un mensaje de advertencia en la pantalla.

AYUDAS AL APARCAMIENTO

Para cancelar la maniobra en curso, presione "Cancelar la maniobra".

CÁMARA DE MARCHA ATRÁS



Por razones de seguridad, los reglajes deben efectuarse con el vehículo parado.



Cuando se introduce la marcha atrás, la cámara de marcha atrás situada en la parte trasera del vehículo se activa para transmitir la vista de la zona inmediatamente detrás del vehículo a la pantalla multimedia.

Una vez que la cámara de marcha atrás aparece en la pantalla multimedia, puede acceder a los ajustes

presionando el icono "Ajustes"



1.

Si desea más información sobre la cámara de marcha atrás, consulte el manual de usuario de su vehículo.

Nota:

- asegúrese de que las cámaras no estén obstruidas (por suciedad, barro, nieve, etc.);
- la visualización de la cámara de marcha atrás deja de estar disponible (se sustituye por una pantalla en negro) cuando la velocidad del vehículo es superior a 10 km/h aproximadamente, en función de la normativa local.

"Ajustes de la imagen"

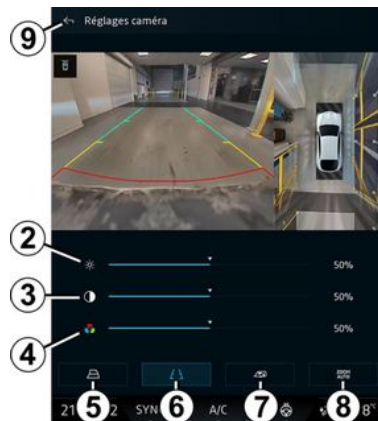

Puede establecer los siguientes ajustes:

- brillo **2**;
- contraste **3**;
- color **4**.

Para salir de los ajustes, presionar **9**.

"Líneas auxiliares"

Puede activar o desactivar:

- las líneas guía móviles **5** que indican la trayectoria del vehículo en función de la posición del volante de dirección;
- las líneas guía fijas **6** que indican la distancia detrás del vehículo;

CÁMARA DE MARCHA ATRÁS

- las líneas guía móviles del remolque 7 que indican su trayectoria en función de la posición del volante de dirección.

"Ampliación/reducción automática"

(según el nivel de equipamiento)

Puede activar o desactivar el "Ajuste de tamaño automático" 8.

CÁMARA 360°



Esta función es una ayuda complementaria. No puede por tanto, en ningún caso, sustituir la vigilancia ni la responsabilidad del conductor. El conductor debe estar siempre listo para los acontecimientos imprevistos que pueden darse durante la conducción: vigile siempre, por tanto, que no haya obstáculos móviles pequeños (tales como un niño, un animal, un cochecito de niños, una bicicleta, una piedra, un poste, etc.) dentro de la zona de ángulo muerto durante la maniobra.



La pantalla representa una imagen invertida de las vistas traseras.

Los medidores son una representación proyectada sobre un terreno plano. Esta información no deberá tenerse en cuenta cuando se superponga sobre un objeto vertical o un objeto depositado en el suelo. Los objetos que aparecen en el borde de la pantalla pueden aparecer deformados.

En caso de luminosidad excesiva (nieve, vehículo al sol, etc.), la visión de la cámara podría verse afectada.

Introducción

El vehículo está equipado con cuatro cámaras repartidas entre la parte delantera, los retrovisores laterales y la parte trasera del vehículo para ofrecerle ayuda adicional durante las maniobras difíciles.

Si desea más información, consulte la sección "Cámara 360°" del manual de usuario del vehículo.

Nota: asegúrese de que las cámaras no están obstruidas (por suciedad, barro, nieve, etc.).

Operación

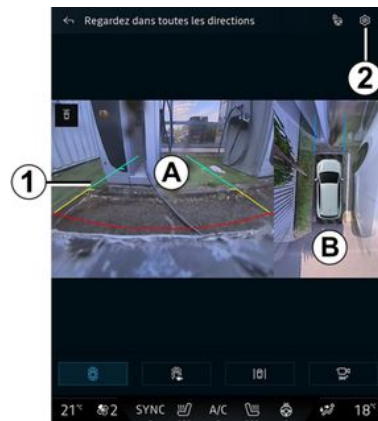

El sistema puede activarse desde

Mundo "Vehículo" , presionando en el menú "Cámara 360°" o al engranar la marcha atrás (y hasta cinco segundos después de cambiar a otra velocidad).

En la zona **A** de la pantalla del sistema multimedia se muestra una vista trasera de la zona que rodea la parte trasera del vehículo, junto con las líneas guía **1**, el contorno del vehículo y señales acústicas.

CÁMARA 360°

Unos detectores de ultrasonidos instalados en el vehículo "miden" la distancia entre el vehículo y un obstáculo.

Cuando se alcanza la zona roja, guíese por la representación del parachoques para detenerse con precisión.

En la zona **B** de la pantalla del sistema multimedia se muestra una vista cenital del vehículo y de su entorno.

Puede ajustar la pantalla "Cámara 360°" mediante el icono **2**.

Si desea más información, consulte la sección "Cámara 360°" del manual de usuario del vehículo.

Elección de cámara

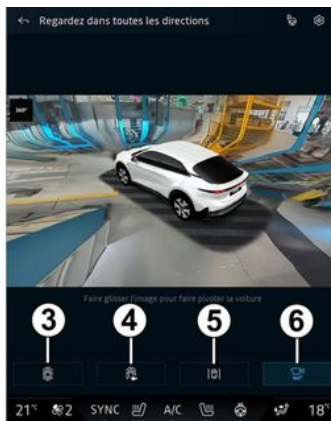

También puede seleccionar el tipo de vista que desee que se muestre en la pantalla:

- vista delantera/trasera estándar y vista cenital **3**;
- vista panorámica delantera/trasera **4**;
- vistas laterales **5**;
- 3D vista **6**.

Nota: se tiene acceso a "Cámara 360°" mediante el botón "Favoritos" del mando del volante de dirección.

Ajustes

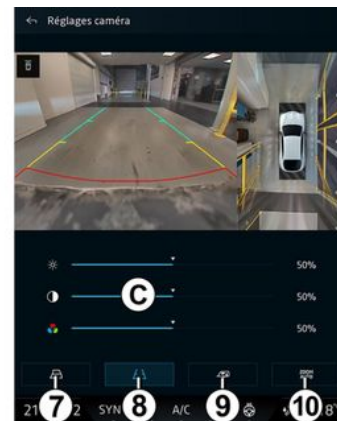

En el menú "Cámara 360°", presione el icono de configuración de la cámara **2**. Utilice este menú para configurar la cámara:

- presione **7** para activar o desactivar la visualización de las líneas guía móviles;
- presione **8** para activar o desactivar la visualización de las líneas guía fijas;
- presione **9** para activar o desactivar la visualización de las líneas guía del remolque;
- presione **10** para activar o desactivar el ajuste de tamaño automático;

CÁMARA 360°

- desplace las barras de ajuste **C** para configurar la luminosidad, el contraste y el color de la imagen.

DRIVE MODE

Menú "DRIVE MODE"



Por razones de seguridad, los reglajes deben efectuarse con el vehículo parado.



En Mundo "Vehículo"  , puede acceder a "DRIVE MODE" a través del menú "Drive Mode" **1**. Este menú permite personalizar el comportamiento de algunos de los sistemas del vehículo.

Selección del modo

Los modos disponibles pueden variar según el nivel de equipamiento y del vehículo. Desde el menú "Modo de conducción" **1**, seleccione el modo deseado:

- « Save » ;
- « Normal » ;
- « Sport » ;
- « Perso » ;

- « Track ».

Para obtener más información sobre cada uno de estos modos, consulte el manual de uso del vehículo.

« Configurar »

Seleccione el modo deseado y, a continuación, pulse "Configurar" **2** para personalizar los distintos parámetros de los siguientes sistemas de a bordo:

- « Esfuerzo de dirección » ;
- « Clima » ;
- « Luz ambiental » ;
- ...

Nota:

- algunos menús de configuración pueden variar según el vehículo y el nivel de equipamiento;

- también puede acceder a los diferentes modos presionando repetidamente el mando "DRIVE MODE" de su vehículo. Consulte el manual del usuario del vehículo para obtener más información.

DRIVE MODE

Configurar "DRIVE MODE"



La pantalla de configuración "DRIVE MODE" contiene las siguientes pestañas:

- "Conducción" **3** muestra las funciones relacionadas con la conducción del vehículo;
- "Vida a bordo" **4** muestra las funciones relacionadas con la experiencia a bordo.

Nota: la visualización de ajustes disponibles puede variar en función del modo "DRIVE MODE", y del modelo y el nivel de equipamiento del vehículo.

En la pestaña **5**, puede "Restablecer la configuración del modo".

Ajustes de "Conducción"

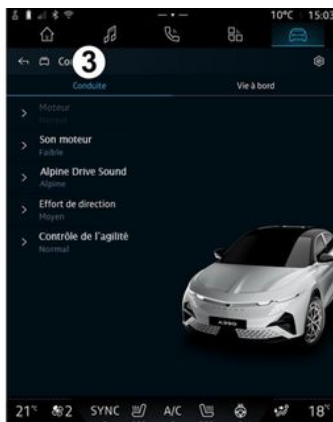

En el menú "Conducción" **3**, puede configurar el siguiente equipamiento:

- « Motor » ;
- « Sonido del motor » ;
- « Alpine Drive sound » ;
- « Esfuerzo de dirección » ;
- "Control de agilidad";
- ...

« Motor »

Este menú ofrece varias configuraciones de respuesta del motor:

- « Normal » ;
- « Sport » ;
- « Eco ».

En función de la configuración seleccionada, la potencia y el par motor se vuelven más perceptibles y reactivos.

« Sonido del motor »

Este menú le ofrece diferentes niveles de ruido del motor para el habitáculo:

- « Bajo » ;
- « Alto » ;
- « OFF ».

« Alpine Drive sound »

(según el nivel de equipamiento)

Este menú ofrece diferentes tipos de sonido generados en el habitáculo, como el ruido de aceleración, el ruido de frenado, y la activación de Overtake y Launch Control:

- "Alpine";
- « Alternativa ».

« Esfuerzo de dirección »

Este menú ofrece varias configuraciones de respuesta de dirección:

- « Bajo » ;
- « Medio » ;
- « Alto ».

DRIVE MODE

En función de la configuración seleccionada, la sensibilidad de la dirección puede ajustarse para que resulte más reactiva o pesada con el fin de ofrecer un equilibrio óptimo entre suavidad y precisión.

"Control de agilidad"

Este menú ofrece varias configuraciones de funcionamiento:

- « Normal » ;
- « Confort » ;
- « Sport ».

En función del ajuste seleccionado, la gestión individual del par de cada rueda se adapta para ofrecerle un control óptimo de la tracción, la estabilidad y la precisión de la trayectoria.

Ajustes de "Vida a bordo"

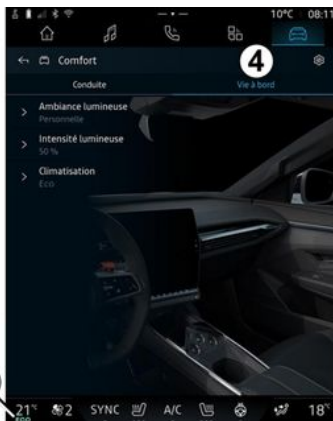

En el menú "Vida a bordo" 4, puede configurar el siguiente equipamiento:

- « Luz ambiental » ;
- « Intensidad de la luz » ;
- « Clima » ;
- ...

« Luz ambiental »

Utilice este menú para ajustar la iluminación ambiental del habitáculo:

- « Adaptativa » ;
- « Personal ».

Para más información sobre "Luz ambiental", consulte el apartado "Iluminación ambiental" ➔ 109.

« Intensidad de la luz »

Puede utilizar este menú para regular la intensidad de la iluminación ambiental.

Para más información sobre "Intensidad de la luz", consulte el apartado "Iluminación ambiental" ➔ 109.

« Clima »

A través de este menú puede configurar el funcionamiento del aire acondicionado:

- « Normal » ;

El ajuste de "Normal" le ofrece la posibilidad de optimizar el uso del aire acondicionado.

- « Eco ».

La configuración de "Eco" del aire acondicionado permite maximizar la autonomía del vehículo regulando su rendimiento, lo que puede implicar un tiempo más prolongado para alcanzar la temperatura deseada u otros ajustes que favorezcan la eficiencia energética.

DRIVE MODE

Cuando se activa el ajuste "Eco del aire acondicionado, se muestra el testigo ECO **6** en la pantalla multimedia.

6

ILUMINACIÓN DE AMBIENTE



Por razones de seguridad, efectúe estas operaciones con el vehículo parado.

En Mundo "Vehículo" , presione el botón "Configurar" del menú "DRIVE MODE", la pestaña "Vida a bordo" y, a continuación, "Luz ambiental".

Utilice este menú para personalizar la iluminación de ambiente en el habitáculo:

« Luz ambiental »



Para cambiar el color de la iluminación ambiental de su vehículo, pulse uno de los colores de la paleta circular **1** moviendo el botón **2**.

El círculo interior **3** representa el color de ambiente de la pantalla multimedia y del cuadro de instrumentos del vehículo.

Presione "Aceptar" para confirmar la elección del color o pulse "Cancelar" para descartarlo.

« Intensidad de la luz »

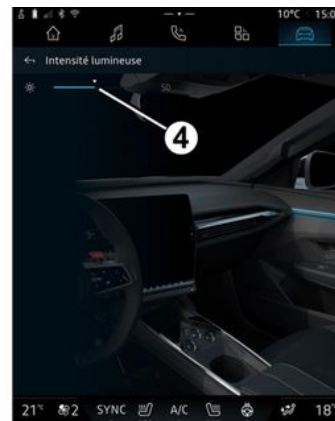

Puede regular la intensidad del ambiente luminoso.

En Mundo "Vehículo" , presione el botón "Configurar" del menú "DRIVE MODE", la pestaña "Vida a bordo" y, a continuación, "Intensidad de la luz".

Desplace el cursor **4** por la barra de brillo para ajustar la intensidad de la iluminación de ambiente.

Nota: la intensidad de la iluminación de ambiente se memoriza y se asocia al modo diurno o nocturno del vehículo según la configuración.

ALPINE TELEMETRICS



La disponibilidad de Alpine Telemetrics depende del país en el que se venda el vehículo o del nivel de equipamiento de su vehículo.

Alpine Telemetrics consta de:

- una aplicación de a bordo en el sistema multimedia de su vehículo;
- y
- una aplicación móvil para descargar en su smartphone.

Nota:

- si no se ha suscrito a la opción Alpine Telemetrics, tiene una versión de descubrimiento de esta opción, con algunas características;
- para usar la aplicación Alpine Telemetrics, primero debe crear y emparejar su "Google" con el vehículo ➔ 13;
- para aprovechar todas las funciones, debe emparejar su smartphone con el sistema multimedia a través de la aplicación Alpine Telemetrics.



Precauciones que conciernen a la manipulación del sistema

Manipule los mandos y lea la información de la pantalla solo cuando las condiciones del tráfico lo permitan.

Menú Alpine Telemetrics



En Mundo "Vehículo" , puede acceder al menú Alpine Telemetrics 1.

El menú Alpine Telemetrics contiene las siguientes pestañas:

- "Datos en tiempo real" **A**;
- "Asesoramiento" **B**;
- "Retos" **C**.

Primera utilización

Presione la pestaña "Datos en vivo" **A**, luego acepte los Términos de uso y otorgue permisos al servicio Alpine Telemetrics siguiendo las instrucciones que se muestran en la pantalla multimedia.

Cada usuario "Perfil" podrá acceder a la aplicación Alpine Telemetrics y conservar la información asociada a su perfil ➔ 124.

Datos en tiempo real



ALPINE TELEMETRICS

En el menú "Datos en tiempo real" **A**, puede acceder a las pestañas siguientes:

- "Agilidad" **D**;
- "Potencia" **E**;
- "Resistencia" **F**;
- "Circuito" **G**.

Puede guardar sus datos de conducción pulsando **2**.

Registro de datos de conducción 2

Para utilizar el registro de datos de conducción, descargue e instale la aplicación "Alpine Telemetrics" desde la plataforma de descarga de aplicaciones de su smartphone, luego empareje su smartphone con el sistema multimedia a través de la aplicación "Alpine Telemetrics" siguiendo las instrucciones de conexión que se muestran en la pantalla de su smartphone.

Para comenzar a grabar, abra la aplicación "Alpine Telemetrics" en su smartphone, luego presione **2**.

Para detener la grabación, vuelva a pulsar **2**.

A continuación, puede encontrar las grabaciones en el "Alpine Telemetrics" de su teléfono y acceder a sus análisis.

Al configurar la grabación de vídeo desde la aplicación "Alpine Telemetrics" de su teléfono, puede vincular el vídeo a sus análisis de datos de conducción.

Asesoramiento

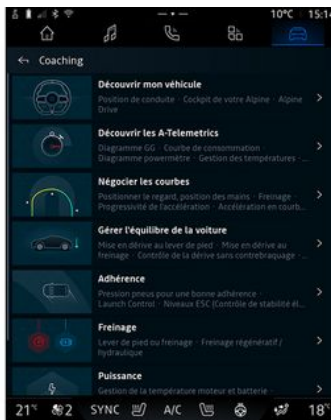

Con el vehículo parado, desde el "Asesoramiento" **B**, se puede acceder a:

- varios consejos de conducción;
- descripciones de los distintos elementos (diagrama, cronómetro, etc.) sugeridos por Alpine Telemetrics.

Retos



Usted es responsable de llevar a cabo los retos en conformidad con las normas de conducta vigentes.

Algunos de los retos que se ofrecen son solo para uso en carreteras cerradas. Un mensaje se lo recordará en cuanto active dichos retos.

6



ALPINE TELEMETRICS

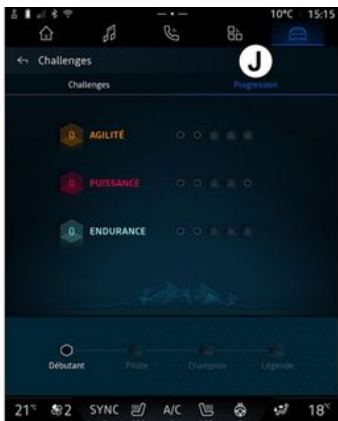

medallas en los retos disponibles para desbloquear otras nuevas.

"Progresión" *J*

Este menú le permite ver su estado, su progreso en los distintos retos y las medallas que ha ganado.

6

En el menú "Retos" *C*, puede acceder a las pestañas siguientes:

- "Retos" *H*;
- "Progresión" *J*.

"Retos" *H*

Tiene retos que asumir en las siguientes categorías:

- "Agilidad";
- "Potencia";
- "Resistencia".

En una ficha detallada se recoge el contenido de cada reto, las medallas a conseguir y las puntuaciones obtenidas.

Cuando comience los retos, algunos no serán aún accesibles. Gane

ASIENTOS/RETROVISORES



En Mundo "Vehículo" , presione "Asientos" para acceder a los ajustes y funciones del asiento del vehículo "Conductor" **A** "Acompañante" **B**:

- "Lumbares activados" o "Masaje" (en función del equipamiento);
- « Asiento fácil acceso » ;
- « Efecto visual » ;
- « Posición de conducción »/« PosiciónRelax ».

También puede acceder directamente al menú "Asientos" presionando el botón del asiento. Para iniciar la función de masaje, pulse y mantenga pulsado.

Para más información sobre los mandos del asiento, consultar el manual de usuario del vehículo.

Para seleccionar el asiento "Conductor" o "Acompañante":

- presione la pestaña **A** o **B**;
- deslice rápidamente la pantalla multimedia hacia los lados para pasar de un asiento a otro.

"Lumbares activados" o "Masaje" (en función del equipamiento)

En las pestañas "Conductor", puede seleccionar el tipo de "Secuencia":

En el caso de "Lumbares activados":

- « Bajo » ;
- « Ampliado » ;
- « Alternativa ».

En el caso de "Masaje":

- "Ondas";
- « Patas de gato » ;
- "Estiramiento";
- "Amasado lumbar";
- "Ondulaciones".

Desplace el cursor sobre la barra "Intensidad" para ajustar la intensidad del masaje.

« Asiento fácil acceso »



Desactivar la función "Asiento fácil acceso" antes de instalar una silla infantil en el asiento del pasajero delantero o en los asientos traseros.
Riesgo de lesiones.

Si esta función está activada, el asiento retrocede automáticamente cuando el conductor y/o el pasajero salen del vehículo, y recupera su posición en el siguiente arranque del motor.

« Efecto visual »

Si esta función está activada, cuando el conductor o el pasajero ajuste la posición de su asiento, en la pantalla aparecerá una ventana contextual de ajustes.

"Posición de conducción" / "Posición memorizada"

« Guardar »

La función memoriza las posiciones de los asientos delanteros y de los retrovisores exteriores del "Conductor" o "Acompañante".

ASIENTOS/RETROVISORES

En el menú "Asientos":

- seleccione el asiento "Conductor" o "Acompañante";
- regule la posición del asiento utilizando los botones del asiento;
- regular la posición de los retrovisores exteriores mediante los mandos de las ventanillas;
- presione "Guardar" para memorizar la posición actual.

Mediante el uso de los mandos de ajuste para el asiento en cuestión:

- regule la posición del asiento utilizando los botones del asiento;
- después de transcurridos unos segundos, se mostrará un mensaje en la pantalla multimedia ofreciendo la memorización de la nueva posición;
- presione "Guardar" para memorizar la posición actual o "No guardar" para no hacerlo.

Nota: las posiciones de los retrovisores exteriores se memorizan junto con la posición de los asientos en función del vehículo.

Consulte el manual del usuario del vehículo para obtener más información.

« Recordar »

Con el vehículo detenido, esta función puede recuperar las posicio-

nes memorizadas del asiento y de los retrovisores exteriores:

- En el caso del asiento del conductor: presione "Recordar".
- En el caso del pasajero: seleccione la "Posición del asiento" memorizada, a continuación, presione "Recordar".

Nota: por razones de seguridad, algunas funciones solo están disponibles mientras el vehículo está parado.

« PosiciónRelax »



Con el vehículo detenido, es posible retrasar y reclinar el asiento del conductor automáticamente para adoptar una postura más re-

lajada y tomarse un descanso. Para ello presionar "Activar".

Puede personalizar el "PosiciónRelax" ajustando la posición del asiento con los botones de ajuste del asiento y, a continuación, pulsando "Guardar" para guardar la posición.

Es posible interrumpir el movimiento presionando alguno de los botones de reglaje del asiento o sobre "Volver a la posición de conducción" en la pantalla multimedia.

Para devolver el asiento a la posición de conducción, presionar "Volver a la posición de conducción".

Nota: mientras el vehículo está en carga, se muestra automáticamente un mensaje en la pantalla multimedia que pregunta si se desea activar la posición. Durante la activación, es posible tener acceso a los ajustes "PosiciónRelax";

ASIENTOS/RETROVISORES



Antes de utilizar "PosiciónRelax" o recuperar una posición de conducción (memoria de posición, cambio de perfil), compruebe que no haya nadie cerca de ninguna de las partes móviles (en particular, en los asientos traseros).

Riesgo de lesiones.

PRESIÓN DE LOS NEUMÁTICOS



Por razones de seguridad, efectúe estas operaciones con el vehículo parado.



Para obtener más información sobre la presión de los neumáticos, consulte el capítulo "Sistema de vigilancia de la presión de los neumáticos" en el manual de uso del vehículo.

6

En Mundo "Vehículo" , presione la pestaña "Vehículo" y, a continuación, "Presión de neumáticos" para comprobar el estado de la presión de los neumáticos y restablecer el sistema de vigilancia "Presión de neumáticos".

La pantalla en el cuadro de instrumentos del vehículo le informa de cualquier fallo en el inflado de los neumáticos.

Estado de la presión de los neumáticos con el sistema TPMS



En el sistema multimedia, puede comprobar el estado de la presión de los neumáticos.

El símbolo **2** indica el estado de la presión de los neumáticos por colores:

- verde: la presión de los neumáticos está correcta o no ha cambiado desde el último reinicio;
- naranja: la presión de los neumáticos es insuficiente;
- rojo: uno de los neumáticos está pinchado o muy desinflado;
- Gris: no se recibe información del sensor de los neumáticos.

Para obtener más información sobre el sistema de control "Presión de neumáticos" que se encuentra instalado en el vehículo, presione

el icono .

Reinicialización

La función permite el reinicio presionando el botón "Restablecer" **1**.

El procedimiento de reajuste se debe realizar con el vehículo detenido y el contacto puesto.

Inicie el procedimiento de reinicio presionando "Sí" o vuelva al estado de presión de los neumáticos presionando "No".

Cuando la reinicialización haya finalizado, en la pantalla se mostrará un mensaje de confirmación.

CALIDAD DEL AIRE

En Mundo "Vehículo"  , presione "Calidad del aire".

En este menú puede crear una atmósfera y una calidad del aire saludables en el interior del habitáculo mediante la activación de la función "Purificador de aire".

« Purificador de aire »



Puede iniciar un ciclo de purificación del aire utilizando:

- el botón "Purificador de aire" **2**;
- el botón "Purificador de aire" en el widget "Calidad del aire", al que se accede desde Mundo "Navega-

ción" .

Cuando el botón "Purificador de aire" aparece resaltado, indica que el ciclo de purificación de aire se encuentra en curso (aproximadamente cinco minutos).

VEHÍCULO ELÉCTRICO

Menú "Eléctrico"



Por razones de seguridad, efectúe estas operaciones con el vehículo parado.



Algunos ajustes sólo están disponibles mientras el vehículo está parado.



En Mundo "Vehículo" , puede acceder al menú "Eléctrico".

Puede utilizar este menú para visualizar y ajustar las funciones relacionadas con su vehículo eléctrico.

En el menú "Eléctrico", tiene acceso a las siguientes pestañas:

- "Energía" **A**;
- "Programas" **B**;
- "Batería" **C**;
- "Ajustes" **D**.

« Energía »

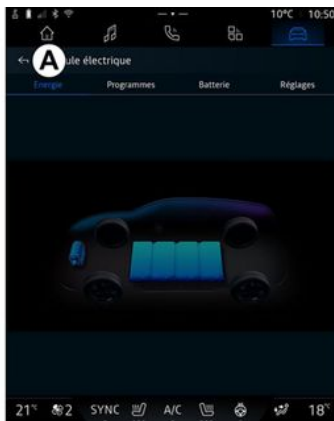

En la pestaña "Energía" **A**, el sistema multimedia permite consultar los flujos de energía del vehículo.

Nota: la información puede variar en función del motor del vehículo eléctrico.

« Programas »



Si no se ha configurado ningún otro programa, puede establecer el programa de confort o de carga de su vehículo desde la pestaña "Programas" **B** y a continuación "Mis programas" o "Añadir".

En este menú puede consultar y configurar:

- información sobre el "Programa siguiente" **1**;
- el ajuste del tiempo en relación con los programas de tarificación **2**;
- la regulación del confort térmico relacionada con los programas de aire acondicionado **3**;

VEHÍCULO ELÉCTRICO

- lista y configuración de los "Mis programas" **4**;
- "Añadir" un programa **5**.

Para obtener más información sobre las distintas funciones "Programas", presione el icono "Infor-

mación" **i**.

Tras añadir un programa, puede consultar la información sobre el próximo "Programa siguiente" **1** desde la pestaña "Programas" **B**.

Nota: la carga se inicia siempre que el motor esté apagado, el vehículo se encuentre conectado a una toma de corriente y se haya autorizado el acceso. Consulte el manual del usuario del vehículo para obtener más información.

"Añadir" un programa



Puede almacenar hasta tres programaciones.

Para agregar una programación, presione "Añadir" **5** y, a continuación, configure lo siguiente:

- la hora a la que el sistema de aire acondicionado debe estar listo o en la que debe detenerse la función V2G **6**;
- tipo de programación; si se trata de un programa de carga o de climatización **7**;
- los días de la semana en los que desea efectuar la programación **8**.

Presione "Guardar" para confirmar.

« Ajustes de carga » 2

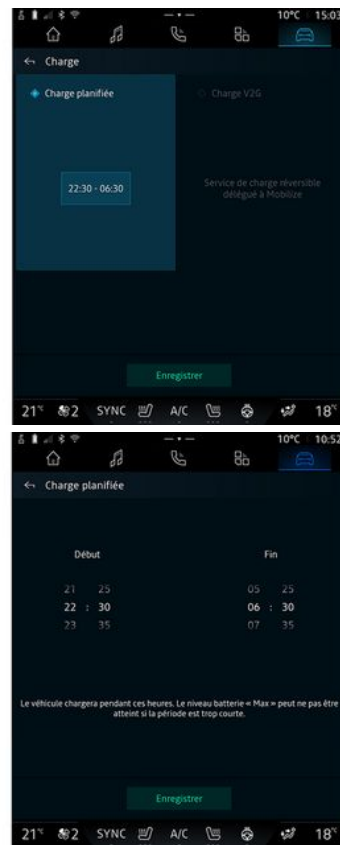

En "Ajustes de carga" **2**, usted puede:

VEHÍCULO ELÉCTRICO

- activar o desactivar "Carga programada" eligiendo la hora de inicio y finalización de la carga y seguidamente presione "Guardar" para confirmar;

o

- activar o desactivar el servicio "V2G carga" (según el equipamiento). Este servicio redistribuye la energía almacenada en la batería de tu vehículo eléctrico a tu hogar y a la red eléctrica. Debe tener un terminal de carga de CA bidireccional compatible y haberse suscrito al servicio. Consulte la oferta "Mobilise" en el sitio web del concesionario autorizado. Para más información, contacte con su distribuidor autorizado. La función también está disponible desde su smartphone a través de la aplicación "My Alpine".

Nota:

- si las horas de inicio y finalización son idénticas, la programación tiene una duración de 24 horas;
- es posible que no se alcance el nivel máximo de la batería si el periodo del programa de carga es demasiado corto;
- no puede confirmar un programa de carga si no selecciona un día de la semana.

« Ajustes climáticos » 3

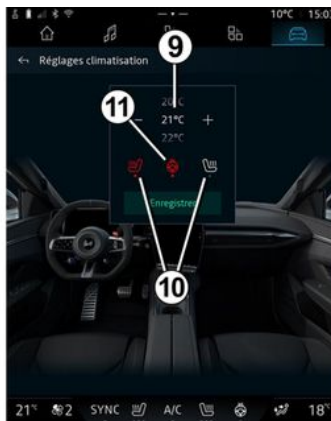

En "Ajustes climáticos" **3**, ajuste las temperaturas de confort térmico:

- del habitáculo **9**;
- de los asientos calefactables **10**;
- del volante de dirección calefactable **11**.

Presione "Guardar" para confirmar.

Ajuste de los días 8

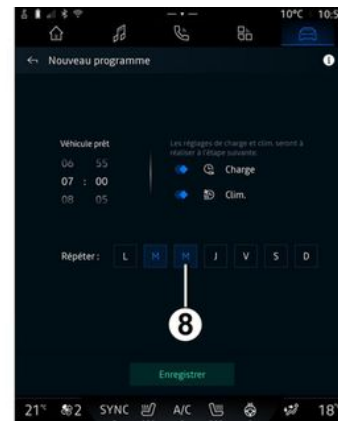

Seleccione los días **8** a los que desea aplicar la programación.

Cuando el día se muestra resaltado es indicativo de que está seleccionado.

Presione "Guardar" para confirmar.

VEHÍCULO ELÉCTRICO

« Mis programas » 4

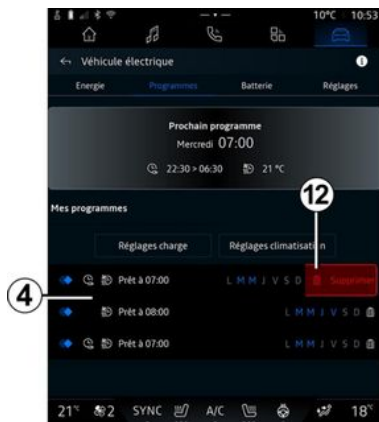

En la lista **4**, puede ver un resumen de todos los programas de carga o de nivel de calefacción que se encuentren activos.

Presione uno de los programas para consultar, modificar o eliminar.

Puede eliminar un programa presionando el icono de la papelera **12** correspondiente al programa que desea borrar.

« Batería »



En "Batería" **C**, se puede configurar:

- el nivel máximo de carga de la batería del vehículo, desplazando el botón **13**;
- el nivel mínimo de batería del vehículo que no debe superarse al utilizar las funciones "V2G carga" y "V2L", mediante el desplazamiento del botón **14**.

La función "V2L" (Vehicle to Load) le permite conectar dispositivos eléctricos directamente al vehículo. Consulte el manual del usuario del vehículo para obtener más información.

« Ajustes »



En la pestaña "Ajustes" **D**, se tiene acceso a los siguientes ajustes:

- « Sonido de aviso a peatones » ;
- "Plug & Charge" (en función de los terminales de carga compatibles);
- ...

« Sonido de aviso a peatones »

Al circular, puede elegir el sonido de la bocina para peatones para avisar de su presencia a los demás usuarios de la vía, especialmente a los peatones y los ciclistas.

Si desea más información sobre la bocina para peatones, consulte el

VEHÍCULO ELÉCTRICO

capítulo "Vehículo eléctrico" en el manual de uso del vehículo.

"Plug & Charge"

Puede activar o desactivar la función "Plug & Charge", que le permite recargar su vehículo en determinados puntos de carga públicos nada más enchufar el cargador. Debes haber contratado previamente un contrato de recarga en estaciones de recarga públicas y haber activado la opción "Plug & Charge" a través de su cuenta "My Alpine". Consultar la oferta "Mobilize Charge Pass" en la aplicación "My Alpine" o en el sitio web del distribuidor autorizado.

Para más información, contacte con un distribuidor autorizado.

6

LLAMADA DE EMERGENCIA

Si el vehículo está equipado con él, el sistema de llamada de emergencia permite llamar a los servicios de urgencia (gratuitamente) de manera automática o manual en caso de accidente o enfermedad, con el fin de reducir el tiempo necesario para llegar al lugar.

Nota: la llamada de emergencia funciona:

- en países con infraestructura de telecomunicaciones 2G y 3G, y servicios telemáticos de emergencia compatibles con el sistema;
- en función de la cobertura de la red en la región geográfica donde el vehículo está circulando.

Cuando se han llamado a los servicios de emergencia, el volumen de la fuente de audio/radio se silencia automáticamente.

El uso de la función "Llamada de emergencia" desactiva algunos comandos y menús del sistema multimedia durante casi una hora para dar prioridad a las llamadas telefónicas de respuesta de los servicios de emergencia.

Consulte el manual del usuario del vehículo para obtener más información.

AJUSTES DE USUARIO

Menú "Vehículo"



Por razones de seguridad, los reglajes deben efectuarse con el vehículo parado.



En Mundo "Vehículo"  , seleccione el menú "Vehículo".

Desde este menú, puede acceder a las siguientes pestañas:

- "Exterior" **A**;
- "Habitáculo" **B**;
- "Presión de neumáticos" **C**.

Nota: la disponibilidad de los ajustes puede variar en función del nivel de equipamiento.

"Exterior" **A**

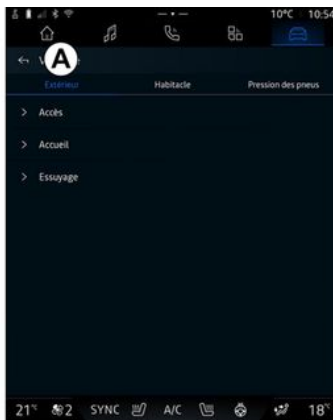

« Acceso »

Utilice este menú para activar/desactivar las siguientes opciones:

- « Bloqueo automático de las puertas mientras se conduce » ;
- « Apertura/cierre manos libres » ;
- « Modo silencioso » ;

Nota: algunas opciones solo están disponibles si se han ac-

tivado las funciones anteriores.

« Bienvenido »

Utilice este menú para activar/desactivar las siguientes opciones:

- « Secuencia de iluminación exterior » ;
- « Sonido de bienvenida al abrir la puerta » ;
- « Despliegue automático de los retrovisores » ;
- « Iluminación interior » ;
- ...

« Limpiaparabrisas »

Utilice este menú para activar/desactivar las siguientes opciones:

- "Limpiaparabrisas trasero activo en marcha atrás": el limpiaparabrisas de la luneta trasera se activa al engranar la marcha atrás;

Nota: esta función solamente funciona si los limpiaparabrisas delanteros se encuentran activados.

- « Limpiaparabrisas delantero automático » ;
- ...

AJUSTES DE USUARIO

"Habitáculo" B



« Pantalla »

Este menú le permite ajustar las siguientes opciones de iluminación:

- « Multimedia: luminosidad diurna » ;
- « Multimedia: luminosidad nocturna » ;
- « Brillo del puesto de conducción » ;
- ...

Nota: algunas opciones solo están disponibles si se han activado las funciones anteriores.

« Volumen de intermitentes »

Este menú permite ajustar el volumen de los indicadores en el habitáculo:

- « Bajo » ;
- « Medio » ;
- « Alto ».

« Botón de favorito en el volante »

Utilice este menú para configurar el "Botón de favorito en el volante" mediante la asignación de su función conforme a una de las siguientes:

- « Volante de dirección con calefacción » ;
- « Menú mundo del vehículo » ;
- « Ayuda al aparcamiento manos libres » ;
- ...

Nota: las opciones disponibles pueden variar según el nivel de equipamiento.

« Editar los widgets »

en este menú puede modificar los widgets de Mundo "Navegación"



(la disponibilidad depende del equipamiento de su vehículo):

- « Audio » ;

- « Presión de neumáticos » ;
- « Asistente Google » ;
- « Fecha y hora » ;
- « Aparcamiento » ;
- ...

"Presión de neumáticos" C



Este menú permite comprobar el estado de la presión de los neumáticos del vehículo y realizar una re-inicialización.

Para obtener más información sobre la presión de los neumáticos, consulte:

- el apartado "Presión de los neumáticos" ➔ 116;
- el manual de uso del vehículo.

AJUSTES DE USUARIO

Menú "Perfil"

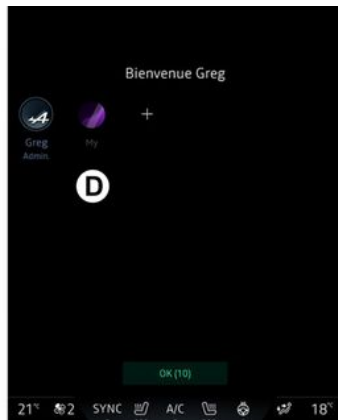

7 Cuando inicie el sistema multimedia, en **D**, puede escoger o añadir un perfil de usuario para asignarlo al sistema y al vehículo.

Seleccione el perfil de usuario deseado.

Nota: sólo es posible cambiar el perfil con el vehículo parado.

Puede acceder al menú "Perfil" desde el centro de notificaciones en cualquier momento pulsando la imagen de su perfil.

Funciones relacionadas con el perfil de usuario

Los siguientes parámetros quedan almacenados el perfil de usuario:

- el idioma del sistema;
- Cuenta de "My Alpine";
- Cuenta de Google;
- ajustes de DRIVE MODE;
- condiciones de uso de los datos personales;
- ajustes de la pantalla;
- ajustes de audio;
- ajustes de navegación;
- el historial de navegación;
- los favoritos de navegación;
- ...

Nota: el primer perfil en crearse es, por defecto, el de administrador. Determinados ajustes solo están disponibles a través del perfil del administrador.

Añadir un "Perfil"



Para añadir un nuevo "Perfil", presione **1** y siga las instrucciones que aparecen en la pantalla multimedia.

Nota:

- puede agregar hasta cinco "Perfil";
- cada vez que crea un nuevo "Perfil" se requiere una configuración: consulte la sección "Activación de servicios" ➔ **13**.

AJUSTES DE USUARIO

Ajustes de "Perfil"



Para proteger mejor sus datos personales, le recomendamos que bloquee su perfil.

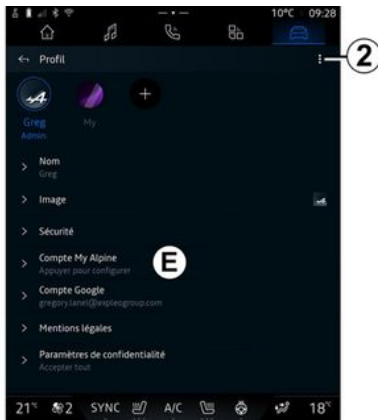

En **2** puede acceder a las siguientes funciones:

- « Administrar los perfiles » ;
- « Administrar las cuentas » ;
- « Eliminar perfil » ;
- « Perfil del invitado ».

En el área de menú **E** puede modificar lo siguiente:

- « Nombre » ;

- « Imagen » ;
- « Seguridad » :
 - "Seleccionar modo de bloqueo";
 - "Eliminar ID".
- "Cuenta My Alpine" (solo disponible en el perfil del administrador);
- "Ajustes de reconocimiento facial" (dependiendo del equipo):
 - "Continuar" (si la imagen de la cara aún no está registrada);
 - "Actualizar" la imagen de la cara;
 - "Eliminar" la imagen de su cara.

Para obtener más información, consulte el apartado "Activación de los servicios" ➔ **13**.

- « Términos de privacidad » ;
- « Privacidad » :
 - « Aceptar todo » ;
 - « Rechazar todo » ;
 - « Personalizar ».

Para obtener más información, consulte el apartado "Activación de los servicios" ➔ **13**.

- ...

Perfil « Invitado »

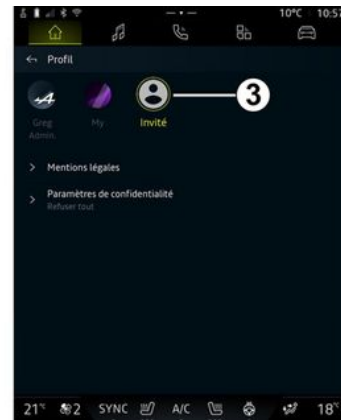

El perfil "Invitado" (GUEST) puede utilizarse para tener acceso a algunas de las funciones del sistema multimedia, como el perfil de usuario.

Para acceder a él, presione **2** y luego "Perfil del invitado" o **3** durante el inicio.

El perfil "Invitado" se restablece cada vez que se reinicie el sistema y los ajustes no se memorizan.

AJUSTES DEL SISTEMA

Menú "Ajustes"



Por razones de seguridad, los reglajes deben efectuarse con el vehículo parado.

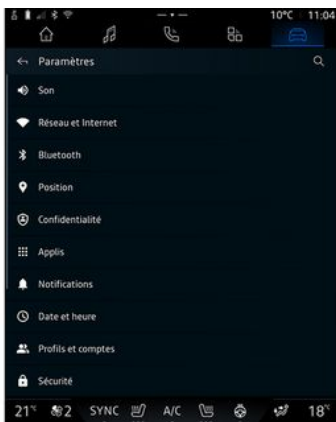

En Mundo "Vehículo"  , presione "Ajustes".

También puede acceder al menú "Ajustes" desde el área de notificación, presionando el icono "Ajustes".

Nota:

- la disponibilidad de los ajustes puede variar según el nivel de equipamiento;
- algunos ajustes están disponibles mientras el vehículo está parado.

Este menú le permite ajustar los siguientes elementos:

- « Sonido » ;
- "Red e Internet" ;
- « Bluetooth® » ;
- "Localización" ;
- "Confidencialidad" ;
- "Aplicaciones" ;
- "Notificaciones" ;
- « Fecha y hora » ;
- "Perfiles y cuentas" ;
- « Seguridad » ;
- « Sistema » ;
- « Actualización y asistente » ;
- « Google » ;
- ...

« Sonido »

Este menú se puede utilizar para el establecimiento y el reglaje de los ajustes de volumen siguientes:

- « Volumen multimedia » ;
- "Volumen de llamadas entrantes" ;
- "Volumen del tono de llamada" ;
- "Volumen de notificaciones" ;
- "Volumen de navegación" ;

- « Volumen del sistema (teclas y avisos) » ;
- « Volumen del asistente » ;
- "Tono de llamada del teléfono" ;
- ...

"Red e Internet"



Cuando utiliza la conexión compartida en su teléfono, está utilizando la conexión a Internet de su teléfono a través de la conexión WIFI (sujeta a cargos y limitaciones impuestos por su operador de telefonía móvil).



AJUSTES DEL SISTEMA



En este menú se pueden configurar las siguientes redes de Internet:

- "Punto de acceso":
 - activar/desactivar el "Punto de acceso";
 - detalles del punto de acceso;
 - activar/desactivar automáticamente el punto de acceso;
 - ...
- « WiFi » :
 - activar/desactivar el "WiFi" en el sistema multimedia para utilizar un punto de acceso remoto a Internet;
 - ver redes disponibles;
 - "Añadir una red".

- "Ajustes de WiFi"
- "Conectividad" proporciona información sobre:
 - datos y estado de la conectividad;
 - en "Tipo de red";
 - ID del sistema;
 - ...

Cuando activa el sistema multimedia "WiFi", se le notifica su estado a través del icono en la barra de estado:

- **1** "WiFi" activado y conectado a una red sin conexión limitada;
- **2** "WiFi" activado y conectado a una red pero sin acceso a Internet o con una conexión limitada;
- **3** "WiFi" activado pero no conectado a una red.

Nota: si la red "WiFi" está desactivada, no aparece el icono WiFi en la barra de estado.

También puede ver información sobre el estado del uso compartido de datos pulsando el icono en la barra de estado:

- **4** "Aceptar todo", compartir todos los datos;
- **5** "Rechazar todo": no compartir ningún dato;
- **6** "Personalizar", compartir únicamente los datos que haya autorizado.

Para obtener más información sobre el uso compartido de datos, consulte el capítulo sobre "Activación de los servicios"

➔ 13.

Nota: si se niega a compartir datos, no va a aparecer ningún icono en la barra de estado.

« Bluetooth® »

Este menú permite ajustar las funciones Bluetooth® del sistema multimedia:

- activar/desactivar "Bluetooth®" del sistema multimedia;
- "Configurar los datos del servicio telefónico";
- « Vincular nuevo dispositivo ».

"Emplazamiento"

Este menú permite ajustar la configuración de la ubicación del vehículo:

- "Solicitudes de ubicación recientes";
- "Permisos de la aplicación".

"Aplicaciones"

Utilice este menú para configurar las aplicaciones del sistema multimedia.

- visualizar todas las aplicaciones;

AJUSTES DEL SISTEMA

- "Administrador de autorizaciones";
- "Aplicaciones predeterminadas";
- "Aplicaciones no utilizadas";
- "Permisos especiales para aplicaciones"

"Notificaciones"

Utilice este menú para configurar las notificaciones del sistema multimedia:

- activar/desactivar las notificaciones de las aplicaciones del sistema multimedia;
- « Recomendaciones proactivas ».

« Fecha y hora »

Este menú permite ajustar la fecha y la hora en el sistema multimedia:

- "Establecer la zona horaria de forma automática";
- "Establecer la zona horaria" (manualmente)
- "Utilizar el formato de 24 horas".

"Perfiles y cuentas"

Proporciona acceso al menú del perfil del sistema multimedia.

« Seguridad »

Este menú permite ajustar la configuración de seguridad del sistema multimedia:

- "Bloquear el perfil";
- "Eliminar ID";
- "Actualización de seguridad".

« Sistema »

Este menú permite ajustar la configuración del sistema multimedia:

- "Idioma y entrada";
- "Unidades" (km/h o mph);

Nota: el velocímetro y algunos datos de distancia que se visualizan en el cuadro de instrumentos están convertidos. Para volver al modo anterior, efectúe la misma operación.

- "Almacenamiento":
 - "Música y audio";
 - "Otras aplicaciones";
 - "Archivos";
 - « Sistema ».
- "Acerca de";
- "Información legal";
- "Restablecimiento de opciones";
- ...

« Actualización y asistente »

El menú le permite consultar o configurar las siguientes funciones:

- "Sugerencias proactivas";
Para más información, consulte el apartado "Notificaciones" → 134.
- « Mi dispositivo de confianza » ;
- « Actualización del vehículo » ;
Para más información, consulte el apartado "Actualización" → 131.
- ...

« Google »

Este menú permite ajustar los servicios de Google:

- « Asistente Google » ;
- "Enviar comentarios a Google".

ACTUALIZAR

Menú "Actualización del vehículo"



Algunas instalaciones de actualización pueden hacer que su vehículo no esté disponible temporalmente para su uso. En tal caso, consulte las indicaciones que se muestran en la pantalla.



El vehículo debe estar detenido, estacionado y con el contacto quitado. En algunos casos, no va a poder arrancar su vehículo durante el tiempo indicado por el sistema multimedia.



Por razones de seguridad, efectúe estas operaciones con el vehículo parado.



Antes de iniciar la instalación, estacione el vehículo en un lugar apartado de la circulación y ponga el freno de aparcamiento.



En Mundo "Vehículo" , el menú "Vehículo", "Ajustes", "Actualización y asistente"y, a continuación, seleccione "Actualización del vehículo".

Este menú se puede utilizar para mostrar diferentes tipos de información y para actualizar su vehículo, por ejemplo:

- el equipo multimedia;
- las ayudas a la conducción;
- ...

El sistema puede ofrecer actualizaciones automáticamente. También se pueden buscar actualizaciones manualmente, según la conectividad del vehículo.

Pantalla "Actualización del vehículo"



1. « Comprobar si hay alguna actualización ».
2. « Actualización en curso ».
3. « Histórico de actualizaciones ».
4. « Información ».
5. "Actualización automática"
6. activación/desactivación de "Actualizaciones automáticas".

Nota:

- se le notificará a través de Notificaciones si está disponible una actualización. Consulte el apartado "Notificaciones" ➔ 134;

ACTUALIZAR

- Si hay una actualización disponible, la descarga comenzará automáticamente;
- las actualizaciones solo se pueden buscar y descargar si su vehículo está situado en una zona geográfica cubierta por una red móvil. Para más información, consulte el apartado "Ajustes del sistema" ➔ 128;
- en caso de que la actualización no esté disponible en el país donde se encuentra el vehículo, los menús "Comprobar si hay alguna actualización" y "Actualización en curso" están inhabilitados.

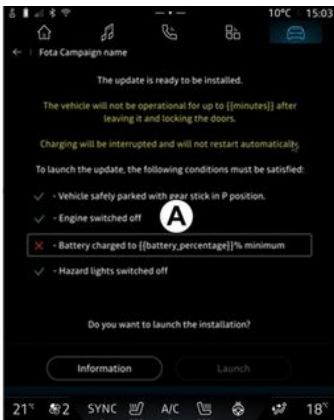

Cuando esté lista la instalación de una actualización, se le va a pedir

su consentimiento y confirmación para completarla.

Para iniciar la actualización, deben cumplirse todas las condiciones que aparecen en la pantalla del sistema multimedia **A**.

Tras la actualización, el sistema multimedia también le permite programar la hora de instalación. Para ello, seleccione "Programar", ajuste la hora de inicio de la actualización que desee y, a continuación, presione "Instalar" para confirmar la programación.

Siga las instrucciones que aparezcan en la pantalla del sistema multimedia.

Nota:

- dependiendo de la actualización, las pantallas pueden apagarse;
- En caso de que sea necesaria una actualización crítica, se instalará automáticamente tras la cuenta atrás que aparece en la pantalla del sistema multimedia;
- algunas instalaciones requieren salir del vehículo y bloquearlo.

Al reiniciar el sistema multimedia, se muestra un mensaje para confirmar que la actualización se ha completado con éxito.

En caso de error, consultar el apartado "Anomalías de funcionamiento" ➔ 136.

« Comprobar si hay alguna actualización » 1

También puede buscar actualizaciones presionando directamente "Comprobar si hay alguna actualización" 1.

Tras la búsqueda en el sistema multimedia, puede acceder a la actualización siguiente que esté disponible.

Siga las instrucciones que aparezcan en la pantalla del sistema multimedia.

La actualización puede tardar varios días, pero durante este tiempo podrá utilizar su vehículo con normalidad.

« Actualización en curso » 2

Este menú es accesible cuando hay una actualización disponible.

Cuando haya una actualización en

curso, presione el icono  "Información" para acceder al contenido actualizado.

Nota: cuando no hay disponible ninguna "Actualización en curso",

ACTUALIZAR

no es accesible el "Comprobar si hay alguna actualización".

« Histórico de actualizaciones » 3

Este menú permite consultar el historial y el estado de las actualizaciones.

Para encontrar información sobre actualizaciones anteriores, seleccione la que desee.

« Información » 4

Este menú le permite acceder a la información relacionada con las actualizaciones, ver las "VIN" (número de identificación del vehículo), etc.

"Actualización automática" 5

Cuando la función se encuentra activada, algunas actualizaciones se instalan automáticamente sin necesidad de tenga que realizar ninguna acción.

Puede activar o desactivar las actualizaciones automáticas de determinados elementos presionando 6.

Particularidades de los vehículos eléctricos



La actualización hace que su vehículo no esté disponible temporalmente y la función de carga se inhibe durante la instalación de la misma.



Si acaba de aceptar una actualización del sistema a través del sistema multimedia, la operación de carga de la batería de tracción se retrasará o se cancelará. Espere a que se complete la actualización antes de conectar el cable de carga al vehículo.

No empiece a cargar el vehículo durante la instalación de su actualización.

Siga las instrucciones que aparezcan en la pantalla del sistema multimedia.

Nota:

- No se pueden instalar las actualizaciones mientras el vehículo se esté cargando con corriente continua (DC). Si hay una actualización en curso, será necesario esperar a que finalice antes de iniciar la carga con CC del vehículo. Sin embargo, si la carga está en curso, la actualización puede iniciarse únicamente tras su finalización;
- Si se inicia una actualización antes/durante la carga con corriente alterna (AC) del vehículo, esta última se interrumpirá y se reanudará automáticamente una vez que se complete la actualización.

Para más información, consulte el apartado "Vehículo eléctrico: carga" del manual de usuario del vehículo.

NOTIFICACIONES

Centro de notificaciones



Por razones de seguridad, efectúe estas operaciones con el vehículo parado.

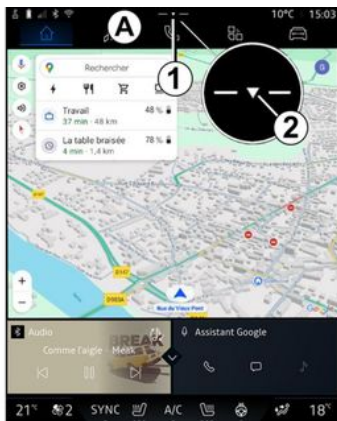

El centro de notificaciones ofrece información durante la conducción, así como determinadas funciones, sugerencias y ajustes; entre otros:

- acceso al "Perfil" **3** del usuario;
 - el estado de los servicios **B**:
 - activar/desactivar el WIFI;
 - activar/desactivar el Bluetooth®;
 - silenciar/activar el sonido.
 - los "Ajustes"  **4**;
 - accesos directos al equipamiento del vehículo y a los controles de brillo de la pantalla **C**;
- Nota:** la disponibilidad de los accesos directos y los tipos de co-

mandos dependen del equipamiento y no se pueden modificar.

- la lista de notificaciones que se han recibido **D**;
- aplicaciones usadas recientemente;
- ...

Si presiona el botón **1** o desliza rápidamente la pantalla multimedia verticalmente desde la zona **A** hacia el centro de la pantalla, puede acceder al centro de notificaciones para consultar las comunicaciones y las funciones disponibles.

Cuando exista una notificación pendiente de lectura, se visualiza una flecha **2** en el centro del botón **1**.

Si presiona **2**, se abre automáticamente el Centro de notificaciones y pueden leerse todos los avisos pendientes; una vez leídos, desaparece el símbolo.

Cuando el Centro de notificaciones esté abierto, seleccione un mensaje de la lista **D** para acceder a él.

Puede eliminar la notificación deslizando rápidamente el dedo horizontalmente sobre la pantalla.

Para borrar todas las notificaciones, presione el botón **5**.

NOTIFICACIONES

Nota: algunas notificaciones requieren que se complete una acción para poder eliminarse del Centro de notificaciones.

Para salir del centro de notificaciones, presione **1** o deslice rápidamente el dedo desde la parte inferior de la pantalla hacia el centro.

Ajustes de las notificaciones

En el icono "Ajustes"  4 o en Mundo

"Vehículo"  , acceda al menú "Ajustes" y, a continuación, a "Notificaciones".

Utilice este menú para configurar las notificaciones del sistema multimedia.

Para obtener más información sobre el menú "Notificaciones", consulte el apartado "Ajustes del sistema" → 128.

« Sugerencias proactivas »

La función "Sugerencias proactivas" le informa a través de una notificación de que se encuentra a disposición un modo "DRIVE MODE" más adaptado a su conducción actual.

El sistema multimedia le sugiere las siguientes opciones:

- « Sí » ;

- « No » ;
- « Siempre no » .

En el icono "Ajustes"  4 o en

Mundo "Vehículo"  , acceda al menú "Ajustes" y, a continuación, al menú "Actualizaciones y Asistente", seguido de "Sugerencias proactivas".

Este menú sirve para configurar las notificaciones de las recomendaciones proactivas en el sistema multimedia.

Nota: debe activar el uso compartido de datos para poder utilizar la función "Sugerencias proactivas". Para más información, consulte el apartado en "Activación de servicios" → 13.

SISTEMA

Sistema		
Descripción	Causas	Soluciones
No se visualiza ninguna imagen.	La pantalla está en stand-by.	Compruebe que la pantalla no está en stand-by.
La pantalla se queda bloqueada.	La memoria del sistema está llena.	Reinicialice el sistema manteniendo pulsado: - el botón de inicio/parada del sistema multimedia (manténgalo pulsado hasta que vuelva a iniciarse el sistema); o - el botón "Mode" y el botón "Source" en el lado izquierdo del mando de la columna de dirección (mantener pulsado hasta que se reinicia el sistema).
La cámara se visualiza en la pantalla incorrectamente.	La cámara está cubierta de suciedad que oscurece la lente.	Compruebe que no haya barro ni suciedad en la cámara.
No se oye ningún sonido.	El volumen está al mínimo o en pausa.	Suba el volumen o desactive la pausa.
Los altavoces derecho, izquierdo, delantero o trasero no emiten ningún sonido.	La configuración de Balance o fader es incorrecta.	Configure el sonido de Balance o fader correctamente.
Los servicios conectados de la aplicación My "My Alpine" no funcionan.	Recepción débil de la red de Internet del sistema multimedia/teléfono. Problema de sincronización con el servicio My Alpine.	Traslade el vehículo y el teléfono a una zona con cobertura de la red de Internet. Si el problema persiste, consulte a un Representante de la marca.

SISTEMA

Sistema		
Los servicios o las aplicaciones no están operativos.	La suscripción está suspendida. La conexión a Internet del sistema multimedia ya no está disponible.	Compruebe el estado de su suscripción en el portal del proveedor de Internet, accesible desde la página de contratación de "My Alpine" (previamente es necesario que se conecte a su cuenta "My Alpine" en el vehículo). Utilice la función "Punto de acceso y conexión compartida" de su teléfono para disponer de una conexión a Internet (consulte el apartado "Ajustes del sistema" → 128).

NAVEGACIÓN

Navegación		
Descripción	Causas	Soluciones
La posición del vehículo en la pantalla no corresponde a su emplazamiento real o el testigo GPS de la pantalla permanece gris o amarillo.	Mala localización del vehículo debido a la recepción GPS.	Desplace el vehículo hasta obtener una recepción correcta de las señales GPS.
La información relativa a la circulación no se visualiza en la pantalla.	El guiado no está activado. Los servicios conectados no están activados.	Compruebe que el guiado está activado. Seleccione un destino y comience el guiado. Compruebe que los servicios conectados estén activados y active la recopilación de datos.
Algunos apartados del menú no están disponibles.	En función del mando en curso, algunos apartados no están disponibles. Algunas funciones no están disponibles mientras el vehículo está circulando.	Detenga el vehículo.
El guiado vocal no está disponible.	El guiado vocal o el guiado está desactivado.	Suba el volumen. Compruebe que el guiado vocal está activado. Compruebe que el guiado esté en curso.
El itinerario propuesto no empieza o no termina en el destino deseado.	El sistema no reconoce el destino.	Introduzca una ruta próxima a la del destino deseado.

TELÉFONO

Teléfono		
Descripción	Causas	Soluciones
El teléfono no se encuentra en la lista de terminales disponibles.	El sistema no se comunica con el teléfono.	Asegúrese de que su teléfono Bluetooth® esté activado. Si el teléfono sigue sin aparecer, seleccione el sistema multimedia desde la lista de dispositivos del teléfono.
El teléfono aparece en la lista de dispositivos emparejados, pero se completa con éxito el proceso de emparejamiento.	No se ha confirmado el código de emparejamiento.	Confirme el código en el sistema multimedia y en el teléfono.
No se oye ningún timbre ni ningún tono.	El teléfono móvil no está conectado al sistema. El volumen está al mínimo o en pausa.	Compruebe que el teléfono móvil está conectado al sistema. Suba el volumen o desactive la pausa.
No es posible realizar una llamada.	El teléfono móvil no está conectado al sistema. El bloqueo del teclado del teléfono está activado.	Compruebe que el teléfono móvil está conectado al sistema. Desbloquee el teclado del teléfono.
La replicación de CarPlay™ o Android Auto™ no está funcionando.	El teléfono no se conecta o no es compatible con el sistema.	Compruebe la compatibilidad del teléfono con estas aplicaciones. Compruebe que el teléfono esté conectado correctamente al sistema.

RECONOCIMIENTO DE VOZ

Reconocimiento de voz		
Descripción	Causas	Soluciones
El sistema no reconoce el mando vocal dado.	No se reconoce el mando vocal. El tiempo para hablar se ha agotado. El ruido ambiental interfiere en el mando vocal.	Compruebe que el mando vocal está disponible (consulte el párrafo "Utilizar el reconocimiento de voz"). ➔ 27). Hable durante el tiempo asignado. Hable en un entorno silencioso.

ACTUALIZAR

Actualizar		
Descripción	Causas	Soluciones
La descarga del nuevo SW (software) demora mucho tiempo.	Mala recepción de la red de Internet. La descarga requiere un tiempo mínimo de conducción.	Traslade el vehículo a una zona con cobertura de la red de Internet. Realice fases de conducción adicionales.
Nunca se solicita la finalización de la actualización.	El vehículo no está asegurado.	Compruebe que el vehículo esté detenido correctamente (freno de aparcamiento aplicado).
Las pantallas están apagadas; se produce la pérdida de sonido y de algunas funciones durante la actualización.	La actualización está en curso.	Espere a que finalice la actualización.
No aparece la solicitud para completar la actualización.	No hubo respuesta en el mes siguiente al comienzo de la actualización.	El servidor reiniciará la operación más tarde. Puede verificar manualmente si la actualización sigue estando disponible.
La actualización no se completó.	Actualización de error interno del sistema: las demás funciones no se ven afectadas. Incompatibilidad con la carga de corriente continua (específica de los vehículos eléctricos).	Consulte a un Representante de la marca. Espere hasta que se complete la actualización antes de realizar una carga de corriente continua. Si desea más información sobre los testigos, consulte el manual de uso del vehículo.
No se ha podido completar la actualización debido a un error y se muestra el testigo STOP .	Error crítico.	No se debe volver a arrancar el vehículo. Contacte con un Representante de la marca.

ACTUALIZAR

Actualizar		
		Si desea más información sobre los testigos, consulte el manual de uso del vehículo.
No se ha podido completar la actualización debido a un error y se muestra el testigo  .	Error durante la actualización (no crítico).	Consulte a un representante de la marca para solucionar el problema. Si desea más información sobre los testigos, consulte el manual de uso del vehículo.

ÍNDICE ALFABÉTICO

A

Activación de la cámara de marcha atrás: líneas guía, [100](#)
Agenda de teléfonos, [70](#)
Ajuste del volumen del sonido, [76](#)
Ajustes, [76](#), [128](#)
Ajustes: navegación, [47](#)
Ajustes: personalización, [128](#)
Ajustes de la cámara de marcha atrás: configuración de imagen, [100](#)
Ajustes del teléfono: tono de llamada del teléfono, [72](#), [76](#)
Ajustes de personalización del vehículo, [124](#)
Ambientación del vehículo: personalización, [109](#)
Android Auto™ , CarPlay™ , [27](#), [58](#), [80](#)
Aparcamiento manos libres, [96](#)
Aplicaciones, [85](#)
Asientos: ajustes de los asientos delanteros, [113](#)
Asientos: asiento delantero con función de masaje, [113](#)
Averías de funcionamiento, [136](#), [139](#), [140](#), [141](#)
Ayudas a la conducción, [91](#)

B

Bluetooth®, [58](#)
Botones: encendido/apagado, [23](#)

C

Calidad del aire, [117](#)
Cámara de 360°, [102](#)
Cámara de marcha atrás, [100](#)

Cámara multivisión, [102](#)
Cargador inalámbrico: carga por inducción, [78](#), [79](#)
Colgar una llamada, [68](#), [70](#)
Conexión de un teléfono, [65](#)
Configuración del sistema multimedia, [124](#)
Contestar a una llamada, [68](#)
Control de distancia de aparcamiento, [96](#)
Controles por voz, [27](#)

D

Datos personales: almacenamiento, [13](#), [63](#), [70](#)
Desconexión de un teléfono, [65](#)
Desemparejar un teléfono, [64](#)
Dirección: casa, [39](#)
Dirección: trabajo, [39](#)
DRIVE MODE, [105](#)

E

Emparejar un teléfono, [63](#)
Equipamiento multimedia, [6](#)

F

Fuente, [58](#)
Fuente: audio, [51](#)

G

Google Assistance™, [27](#), [68](#)
Google Maps™, [13](#), [27](#), [34](#), [39](#), [47](#)

ÍNDICE ALFABÉTICO

Google Play™, [85](#)

I

Inicio del sistema multimedia, [23](#)

Introducción de un número con el teclado, [72](#)

L

Llamada en espera, [69](#)

M

Mando bajo el volante, [10](#)

Mandos, [10](#), [18](#)

Mandos columna dirección, [10](#)

Mandos de pantalla, [10](#)

Mapa: ajustes, [34](#)

Mapa: iconos de mapa, [34](#)

Mapa: visualización, [34](#)

Marcar un número, [68](#), [72](#)

Mensajes de voz, [72](#)

Menú: página de inicio, [25](#), [26](#)

Música, [58](#)

My Alpine, [13](#), [88](#)

N

Navegación: configuración de navegación, [47](#)

Navegación: historial de navegación, [39](#)

Navegación: introducción de un destino, [39](#)

Navegación: mapa, [34](#)

Notificaciones: sugerencias y comunicaciones, [20](#), [134](#)

P

Pantalla: menú, [6](#)

Pantalla: standby, [23](#)

Pantalla multimedia, [6](#), [18](#)

Personalización de los ajustes, [25](#), [26](#), [124](#)

Presión de los neumáticos, [116](#)

Punto de interés, [39](#)

R

Radio: memorización automática de emisoras, [53](#)

Radio: presintonización de emisoras, [53](#)

Recepción de una llamada, [68](#)

Rechazar una llamada, [68](#)

Reconocimiento de voz, [27](#)

Registro de llamadas, [71](#)

S

Selección de una emisora de radio: escucha de la radio, [53](#)

Servicios conectados, [13](#)

Sistema: actualización, [131](#)

Sistema de navegación, [34](#)

smartphone Replicación, [27](#), [80](#)

SMS, [74](#)

SMS: lectura de SMS, [74](#)

SMS: recepción de SMS, [74](#)

ÍNDICE ALFABÉTICO

T

Teclas contextuales, [6](#)

U

unidadUSB, [58](#)

V

Visualización 2D/3D: modos 2D/3D, [34](#)

Visualización en el cuadro de instrumentos, [34](#)

W

Wifi, [80](#), [128](#)



SOCIÉTÉ DES AUTOMOBILES ALPINE, SA par actions simplifiée à associé unique
AVENUE DE BREAUDE, 76200 DIEPPE - SIRET 662 750 074 / SITE INTERNET : alpinecars.com

NW 1680-2 – 77 99 002 452 - 03/2026 - Edition espagnole



7799002452