

A390

ALPINE



Velkommen til din nye elbil

Denne brukerhåndboken inneholder informasjonen som kreves:

- for å gjøre deg kjent med kjøretøyet, for å bruke det på best mulig måte og for å dra nytte av alle funksjonene og tekniske komponentene det har
- for å sikre at det alltid gir best ytelse ved å følge de enkle, men omfattende rådene om regelmessig vedlikehold
- For å hjelpe deg med å håndtere små feil raskt uten at det krever en spesialist.

Det kan være lurt å bruke noen minutter på å lese denne håndboken for å gjøre deg kjent med informasjonen og retningslinjene den inneholder, om kjøretøyet, funksjonene og nye egenskaper. Hvis noe fortsatt skulle være uklart, er våre nettverksteknikere klare til å hjelpe deg og gi deg mer informasjon.

Se følgende symboler for veiledning:

 og  synlig i kjøretøyet - indiker at du bør se i manualen for detaljert informasjon og/eller begrensninger for operasjoner med hensyn til kjøretøyets utstyr.

→ ett eller annet sted i instruksjonsboken betyr en overgang til en side.



noen steder i instruksjonsboken viser en advarsel, fare eller sikkerhetsanbefaling.

Beskrivelsen av modellene gitt i denne håndboken er basert på de tekniske spesifikasjonene da den ble skrevet. **Håndboken dekker alt som angår utstyret (både standard og ekstra) som er tilgjengelig for disse modellene. I hvilken grad dette er montert på kjøretøyet ditt, avhenger av modell, hvilke alternativer som er valgt og i hvilket land kjøretøyet er solgt.**

Dette dokumentet kan også inneholde informasjon om utstyr som skal introduseres senere i modellåret.

Diagrammene i instruksjonsboken er vist som eksempler.

Kos deg med å kjøre ditt nye kjøretøy.

Oversatt fra fransk. Kopiering eller oversetting, delvis eller helt, er ikke tillatt med mindre det er innhentet skriftlig forhåndstillatelse fra bilprodusenten.

INNHold

Velkommen til din nye elbil.....	4	Kjøring	160
Urtvendig	4	Starte og stanse motoren.....	160
Kupé.....	6	Overtake-funksjon	163
Førerposisjon	8	Fremgangsmåte ved stående start	165
Førerstøttesystemer.....	10	Girkontroll	167
Sikkerhet ombord	12	Regenerativt bremsesystem.....	170
Identifisering av kjøretøy - etiketter	14	Parkeringsbrems	174
Motorrommet (rutinemessig vedlikehold)	16	Miljø	179
Hjelp ved motorstans	18	Kjøretips, økonomisk kjøring	180
Bli kjent med kjøretøyet.....	20	Dekktrykkovervåkingssystem	186
Elbil	20	Førerhjelps-systemer og -funksjoner	192
Kart	52	Ekstra kjørehjelpfunksjoner	197
Digital nøkkel.....	61	Hastighetsbegrenser	241
Dører og åpnings-elementer	65	Adaptiv fartsholder	245
Ansiktsgjenkjenning	75	Active driver assist	262
Forseter	77	Nødstoppassistent.....	276
Bakseter	82	Parkeringsassistent	287
Setebelster	84	Nødanrop	314
Ekstra sikkerhetsutstyr.....	89	Komfort	317
Sikkerhet for barn	98	KJØREMODUS	317
Barneseter.....	104	Luftventiler, oppvarming og klimaanlegg.....	318
Barnesikring: deaktivere, aktivere kollisjonsputen på passasjersiden foran.....	117	Multimedieutstyr	331
Kjørestilling.....	124	Utstyr i kupeen	333
Kjørecomputer	128	Kupéoppbevaring, fester	337
Varsellamper	141	Transport av gjenstander.....	341
Styring	146	Vedlikehold	346
Sett bakfra	148	Tilgang til motoren, nivåer.....	346
Lys og signaler.....	150	Batteri.....	351
Lyd- og lyssignaler.....	155	Rengjøring	353
Vindusvisker	156	Praktiske råd	357

INNHold

Dekk.....	357
Hjelp ved motorstans	365
Frontlys, lys: skifte pærer.....	367
Viskerblader: skifte	370
Sikringer.....	372
Montering og bruk av tilbehør.....	376
Funksjonsfeil	378
Tekniske spesifikasjoner.....	382
Informasjon om kjøretøyet	382
Reservedeler og reparasjoner.....	389
Serviceark	390
Antirustkontroll	396

UTVENDIG

1

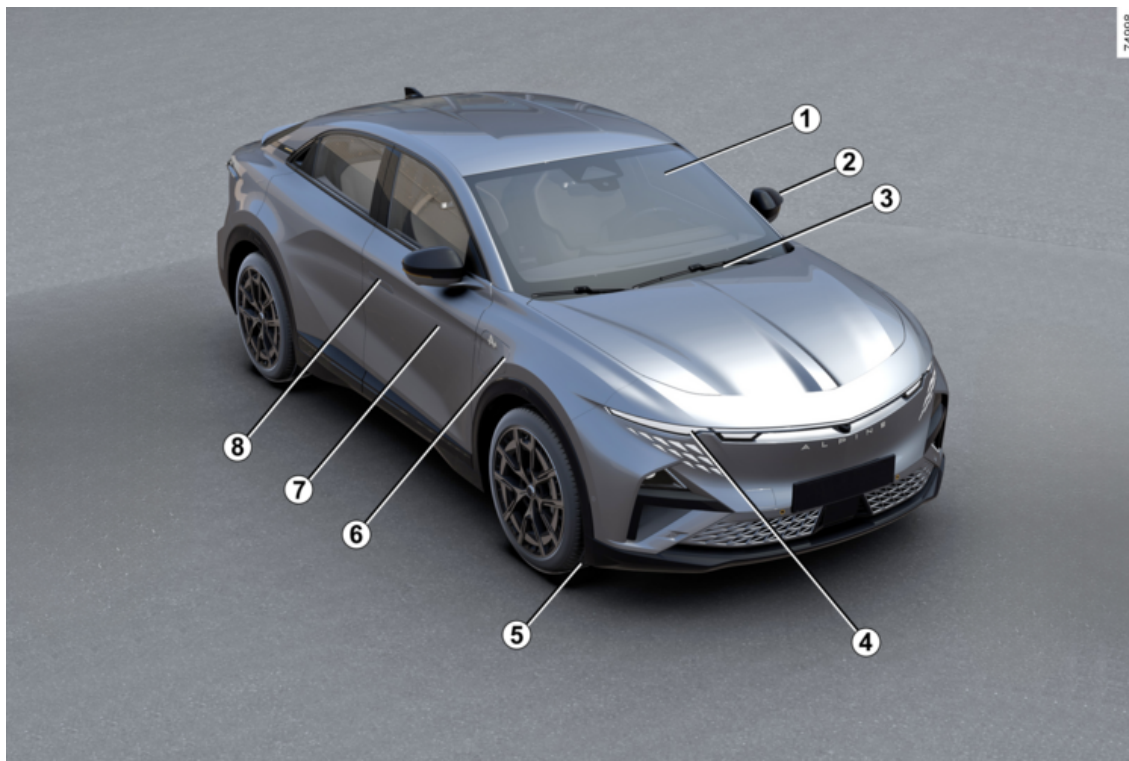

UTVENDIG

1. Elektriske vinduer → **333**
2. Bakspeil → **148**
3. Vindusvisker, spyler → **156**
Duggfjerning → **326**
4. Lys: bruk → **150**
Lys: utskifting → **367**
5. Dekk → **357**
6. Last → **30**
7. Karosserivedlikehold → **353**
8. Kort → **52**
Låse, låse opp dørene → **67**

KUPÉ

1

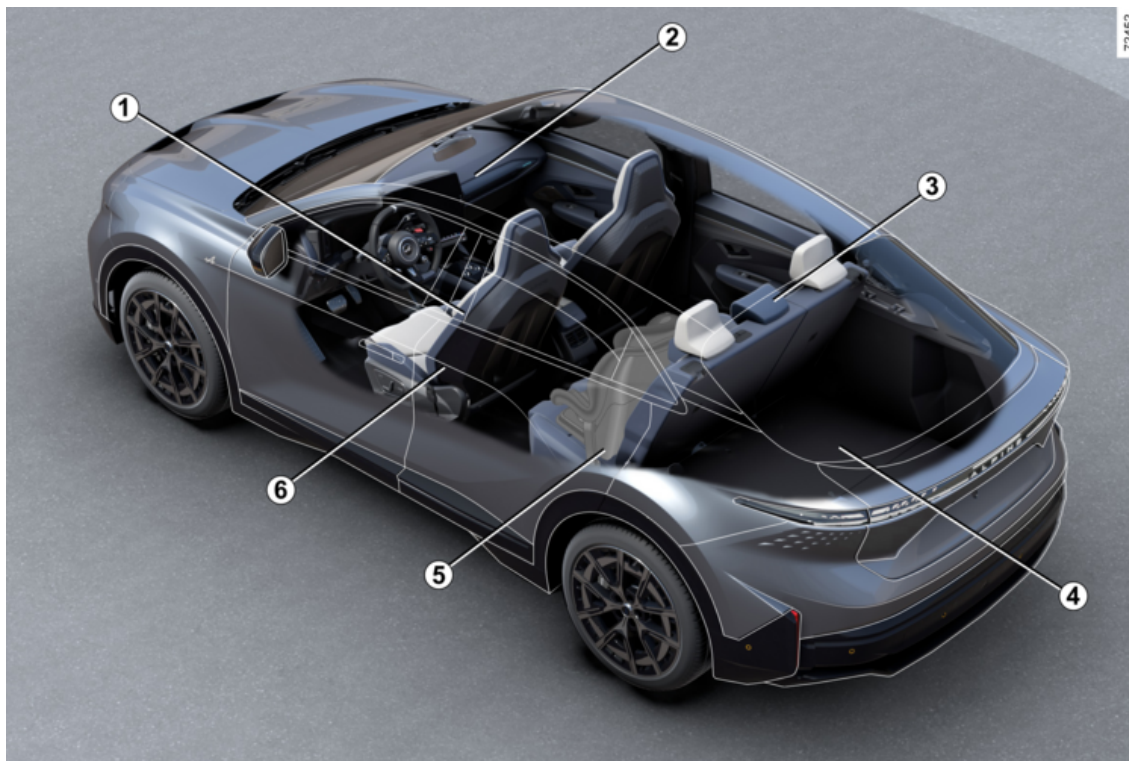

6 - Velkommen til din nye elbil

KUPÉ

1. Justere førerstillingen → **84**
2. Kupéoppbevaring, -fester → **337**
3. Nakkestøtter bak → **82**
Baksete → **82**
4. Transport av gjenstander → **341**
5. Barnesikring → **98**
6. Forseter med elektriske kontroller → **77**

FØRERPOSISJON

1

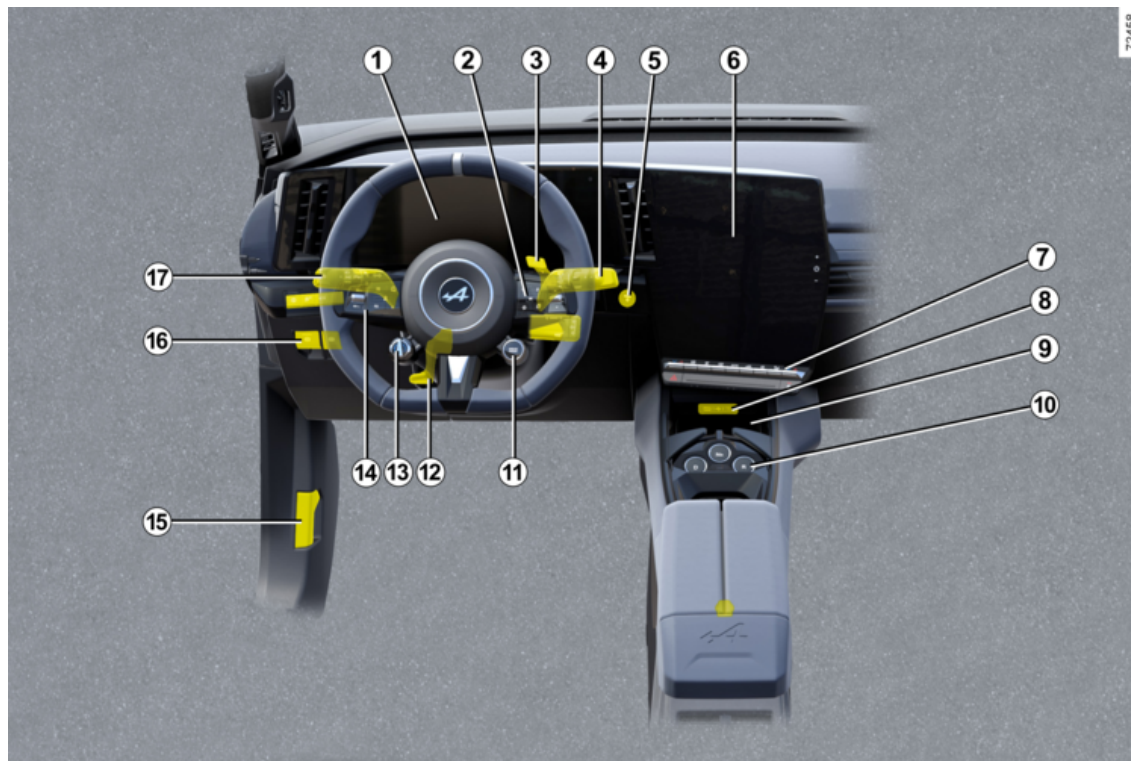

FØRERPOSIJON

1. Instrumentpanel → 141
2. Kjørecomputerkontroller → 128
3. Forbikjøring (OV)-kontroll → 165 → 163
4. Kontroll for vindusvisker(e)/spyler(e) → 156
5. Knapp for start/stopp av motor → 160
6. Multimedieskjerm → 331
6. Oppvarmede seter → 77 / oppvarmet ratt → 146
7. Varme/ klimaanlegg → 323
8. USB-C-porter i midtkonsollen → 336
9. Lys i oppbevaringsrommet/induksjonsladesonen i midtkonsollen → 337
10. Girkontroll → 167
11. KJØREMODUS-kontroll → 317
12. Ratt: justering → 146
13. Regenerativ bremsing-kontroll → 170
14. Hastighetsbegrenser → 241
→ 245 adaptiv fartsholder
15. Panserutløser → 346
16. Elektronisk parkeringsbrems → 174
17. Urvendig belysning → 150



FØRERSTØTTESYSTEMER

- Førerhjelpssystemer og -funksjoner → 192
- My Safety → 197
- Beskyttelse mot kjørefeltskifte → 198
- Beskyttelse mot nødkjørefeltskifte → 205
- Aktiv nødbremning → 221
- Aktiv nødbremning i revers → 238
- Blindsone: varsling → 212
- Varsling ved rygging ut fra parkeringsplass → 308
- Dekktrykkovervåkingssystem → 186
- Advarsel trygg avstand → 217
- Advarsel om førerens oppmerksomhet → 228
- Advarsel om sjåførtretthet → 230
- Hastighetsbegrenser → 241
- → 245 adaptiv fartsholder
- Registrering av veiskilt → 233
- Parkeringsassistent → 295
- 360°-kamera → 287
- Håndfri parkering → 302
- Trygg utstigning fra kjøretøyet → 311

SIKKERHET OMBORD

1

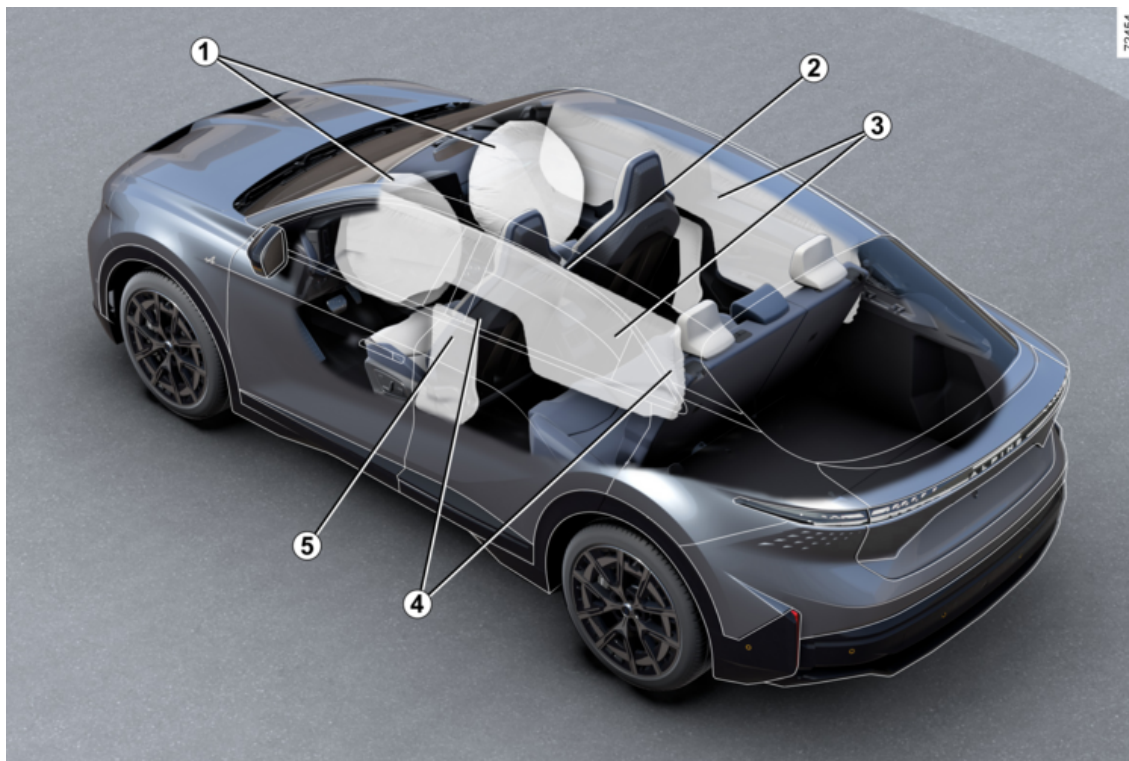

72454

SIKKERHET OMBORD

1. Kollisjonsputer foran → 89
Deaktivere fremre kollisjonspute på passasjersiden → 117
2. Midtre kollisjonspute → 95
3. Gardinkollisjonsputer → 95
4. Setebelter → 84
5. Sidekollisjonsputer → 95

IDENTIFISERING AV KJØRETØY - ETIKETTER

1

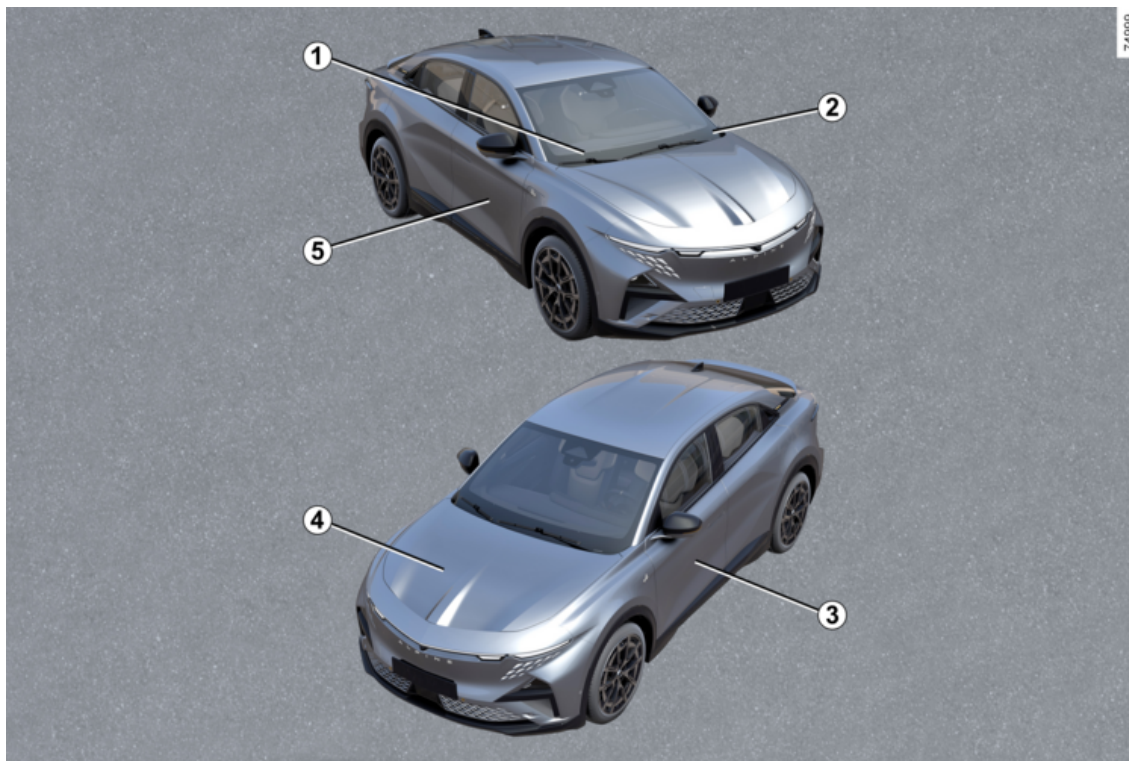

IDENTIFISERING AV KJØRETØY – ETIKETTER

1. Teknisk informasjon for nødetatene → **382**
2. Påminnelse om kjøretøyets identifikasjonsnummer → **382**
3. Dekktrykketiketter → **359**
4. Motoridentifikasjon → **383**
5. Kjøretøyets identifikasjonsskilt → **382**

MOTORROMMET (RUTINEMESSIG VEDLIKEHOLD)

1

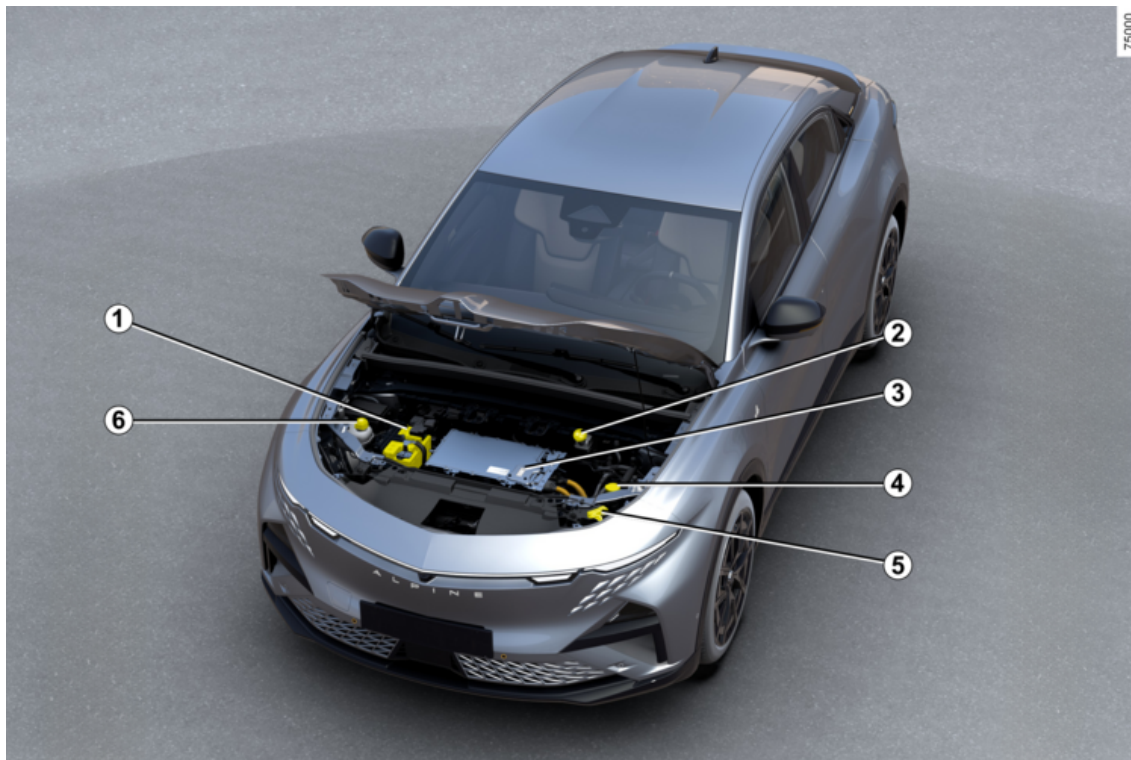

MOTORROMMET (RUTINEMESSIG VEDLIKEHOLD)

1. 12 V-batteri → 351
2. Bremsvæske → 348
3. Elektrisk "høyspanning"-krets → 20
4. Vindusspylervæske → 348
5. Slik åpner du panseret → 346
6. Kjølevæske → 348

HJELP VED MOTORSTANS

1

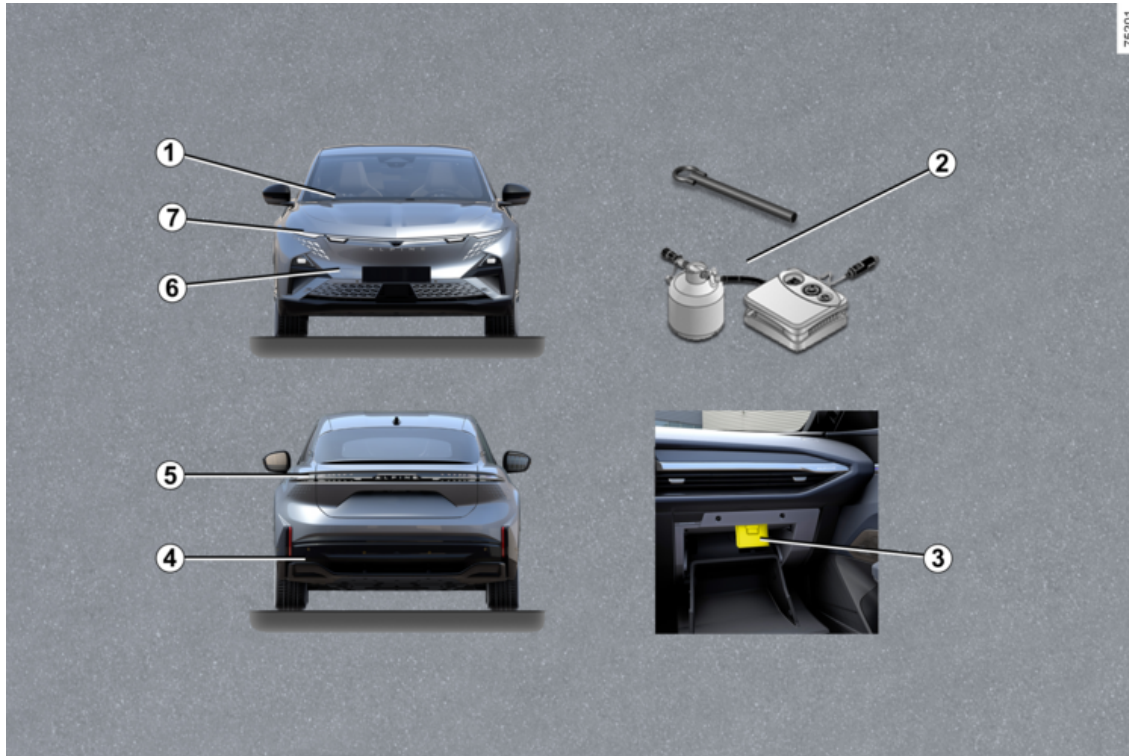

HJELP VED MOTORSTANS

1. Skifte vindusviskerblad(er) → 370
2. Punktering → 360
Verktøy → 364
3. Sikringer → 372
4. Tau punkt bak → 365.
5. Skifte pærer i baklyset → 367
6. Tau punkt foran → 365.
7. Skifte pærer i frontlykten → 367

ELBIL

Innledning

2

Elbiler har spesielle funksjoner, men betjenes på samme måte som tradisjonelle kjøretøy.

Den største forskjellen i elbiler er den eksklusive bruken av elektrisk strøm i stedet for drivstoff, som brukes i tradisjonelle kjøretøy.

Vi anbefaler derfor at du leser disse instruksjonene som beskriver el-bilen, nøye.

ELBIL

Skjematisk diagram for elektriske kjøretøy

2

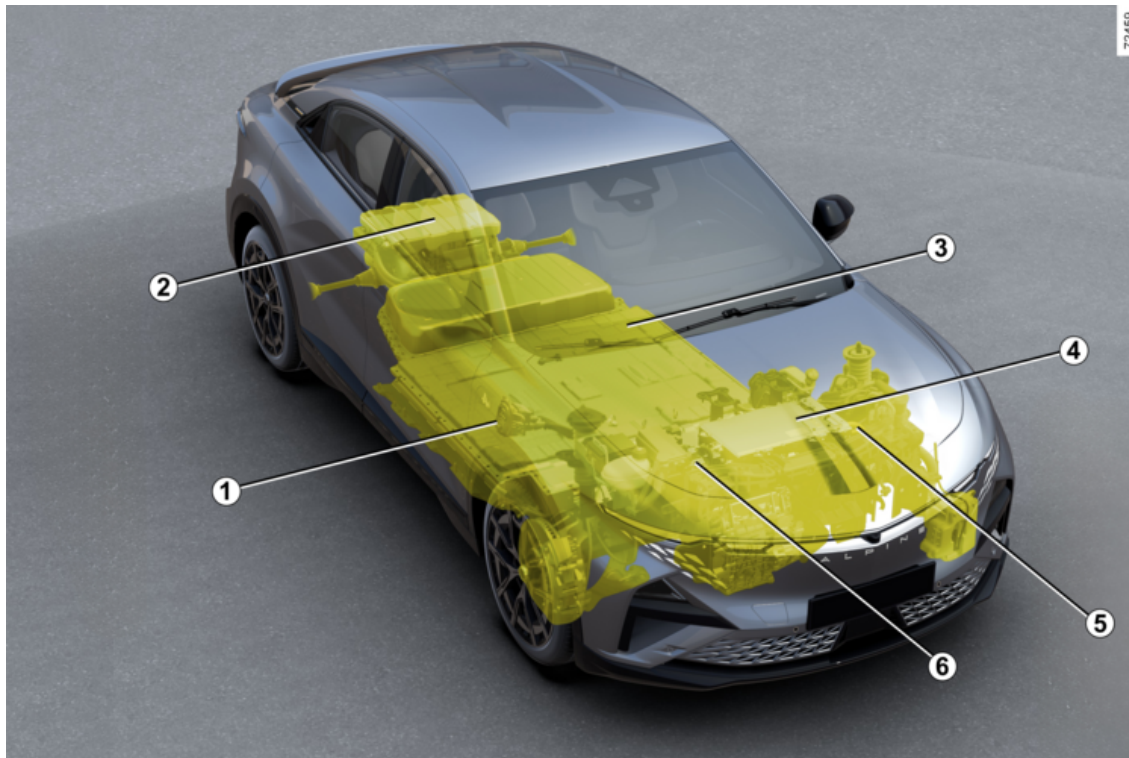

ELBIL

1. Elektrisk ladetilkobling
2. Elektriske motorer bak
3. Høyspenning-fremdriftsbatteri.
4. Elektrisk motor foran
5. Oransje elektriske strømkabler
6. 12 V-batteri

Tilkoblede tjenester

2

Innledning

Elbilen har tilkoblede tjenester som gir informasjon og/eller styrer:

- kjøretøyets ladestatus med varsel om lavt batteri;
- ladeprogrammering for fremdriftsbatteriet, basert på bestemte valg som er tilgjengelige;
- gjenværende rekkevidde for kjøretøyet;
- ...

Du får tilgang til disse tjenestene med:

- eksterne digitale enheter (mobiltelefoner, nettbrett osv.);
- kjøretøyets multimedieskjerm;

Se instruksjonene for multimedia-utstyret eller kontakt en autorisert forhandler for mer informasjon.



Du kan abonnere på en tilkoblet tjeneste eller utvide den når som helst ved å kontakte en autorisert forhandler.

Batterier

Elbilen har to typer batterier:

- et "høyspenning"-fremdriftsbatteri
- et 12 V-batteri.

Høyspenning-fremdriftsbatteri.

Dette batteriet lagrer strømmen som er nødvendig for å drive motoren i elbilen, på riktig måte. Som med alle batterier utlades det etter bruk og må lades regelmessig. Du trenger ikke å vente til fremdriftsbatteriet når reservenivået før du lader det.

Ladetidene varierer avhengig av typen egnet ladekontakt/wallbox eller offentlig ladestasjon som du er koblet til.

Kjøretøyets rekkevidde avhenger av ladenivået til fremdriftsbatteriet i tillegg til kjørestilen din ➔ **182**.

Kjøretøyets klimaanlegg brukes til å kjøle ned fremdriftsbatteriet.

For å bevare levetiden til fremdriftsbatteriet må klimaanlegget kontrolleres av en kvalifisert fagperson. Spesielt hvis du merker en reduksjon i klimaanleggets ytelse.

12 volts batteri

Det andre batteriet i kjøretøyet er et 12 volts batteri. Dette forsyner strømmen som kreves til å drifte

kjøretøyets utstyr (lys, frontruteviskere, bremsekraftforsterker osv.).

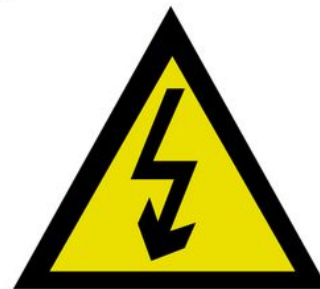

Symboler **A** identifiserer de elektriske komponentene i kjøretøyet som kan være en sikkerhetsfare.

ELBIL

"Høyspent" elektrisk krets



"Høyspent" elektrisk krets identifiseres ved oransje kabler 9 og de-

ler som har symbolet .



Det elektriske kjøretøyets drivsystem bruker høyspent elektrisk strøm.

Dette systemet kan bli varmt mens tenningen er på og etter at tenningen er slått av. Følg advarslene som står på etikettene i kjøretøyet.

Å arbeide med eller gjøre endringer på kjøretøyets "høyspente" elektriske system (komponenter, kabler, tilkoblinger, fremdriftsbatteri) er strengt forbudt på grunn av faren dette utgjør for din sikkerhet. Kontakt en autorisert forhandler.

Risikoen for alvorlige brannskader eller elektriske støt kan medføre død.

Kjøring

I likhet med en bil med en automatisk girkasse må du bli vant til å ikke bruke venstrefoten og ikke bruke denne foten til å bremse.

Hvis du løfter foten av gasspedalen eller trykker på bremsepedalen når du kjører, genererer motoren

elektrisk strøm under fartsreduksjon. Denne energien brukes til å bremse kjøretøyet og lade fremdriftsbatteriet → 180.

Dårlig vær, oversvømte veier:



Ikke kjør gjennom oversvømte veier hvis dybden på vannet er over kanten på felgene.



Motorbremsen skal ikke under noen omstendigheter brukes som en erstatning for bremsepedalen.

Støy

Elbiler er svært stillestående. Du vil ikke nødvendigvis være vant til det, og det vil heller ikke andre som bruker veien. Det er vanskelig for dem å høre kjøretøyet når det beveger seg.

Ettersom motoren er stille, vil du høre lyder som du ikke er vant til å høre (aerodynamisk støy, dekkstøy osv.).

Når du slår av tenningen, stanser ventilasjonen etter omtrent ti sekunder.

ELBIL

2



Førerhindring

På førersiden må du bare bruke matter som er egnet for

kjøretøyet, festet med forhåndstilpassede komponenter og kontrollere tilpasningen regelmessig. Ikke legg én matte over en annen.

Det er fare for at de kiles fast i pedalene



Elbilen er stille. Før du forlater den, med foten på bremsen, må du stanse motoren.

FARE FOR ALVORLIG SKADE

Fotgjengerhorn

Med fotgjengerhornet kan du varsle andre om at du er til stede, særlig fotgjengere og syklistene.

Fotgjengerhornet aktiveres automatisk når du starter motoren.

Lyden utløses når kjørehastigheten er mellom 1 og 30 km/t.

Du finner mer informasjon om fotgjengerhorn i instruksjonene for multimedieutstyr.

Hvis det oppstår en feil med fotgjengerhornet, vises varsellampen



i instrumentpanelet sammen med meldingen Feil på utvendig lyd.

Kontakt en godkjent forhandler.

Viktige anbefalinger



Les disse instruksjonene nøye. Hvis disse instruksjonene ikke følges, kan det føre til **fare for brann, alvorlig skade eller elektriske støt som kan medføre død.**

I tilfelle en ulykke eller et sammenstøt

I tilfelle en ulykke eller et sammenstøt mot understellet på kjøretøyet (f.eks. å kjøre på en søyle, en forhøyet fortauskant eller andre ting i gaten), kan det oppstå skade på det elektriske systemet eller fremdriftsbatteriet.

Få kjøretøyet kontrollert av en godkjent forhandler.

Berør aldri de høyspente komponentene eller de oransje kablene som er fremme og synlige inni eller på utsiden av kjøretøyet.

I tilfelle alvorlig skade på fremdriftsbatteriet kan det oppstå lekkasjer:

- Berør aldri væsker som kommer fra fremdriftsbatteriet.
- Ved kontakt med kroppen, må du vaske det berørte området med rikelig med vann og kontakte en lege så snart som mulig.

Hvis det skjer et sammenstøt, selv et lite et, mot ladeluken og/eller -ventilen, må disse kontrolleres av en autorisert forhandler så snart som mulig.

Ved brann

I tilfelle brann må du få alle ut av kjøretøyet umiddelbart og kontakte nødtjenester og informere dem om at det er en elbil.

Hvis du må gripe inn, må du bare bruke ABC- eller BC-slokkemidler som er egnet for å slukke brann på elektriske anlegg. Ikke bruk vann eller andre slökkemidler.

Ved skade på den elektriske kretsen, må du kontakte en godkjent forhandler.

Alle "slepeoperasjoner"

➔ 365.

Vasking av kjøretøyet

Vask aldri motorrommet, ladekoblingen eller fremdriftsbatteriet med en høytrykksstråle.

Det er fare for å skade de elektriske kretsene.

ELBIL

Vask aldri kjøretøyet mens det lader. Vask aldri ladekabelen mens kjøretøyet lader. Vask aldri ladekabelen og ladekabelpluggen mens kabelen ikke er tilkoblet, for å unngå korrosjon av ladepinnene.

Fare for elektrisk støt og tap av liv.

2

ELBIL

Lading

2

Skjematisk diagram

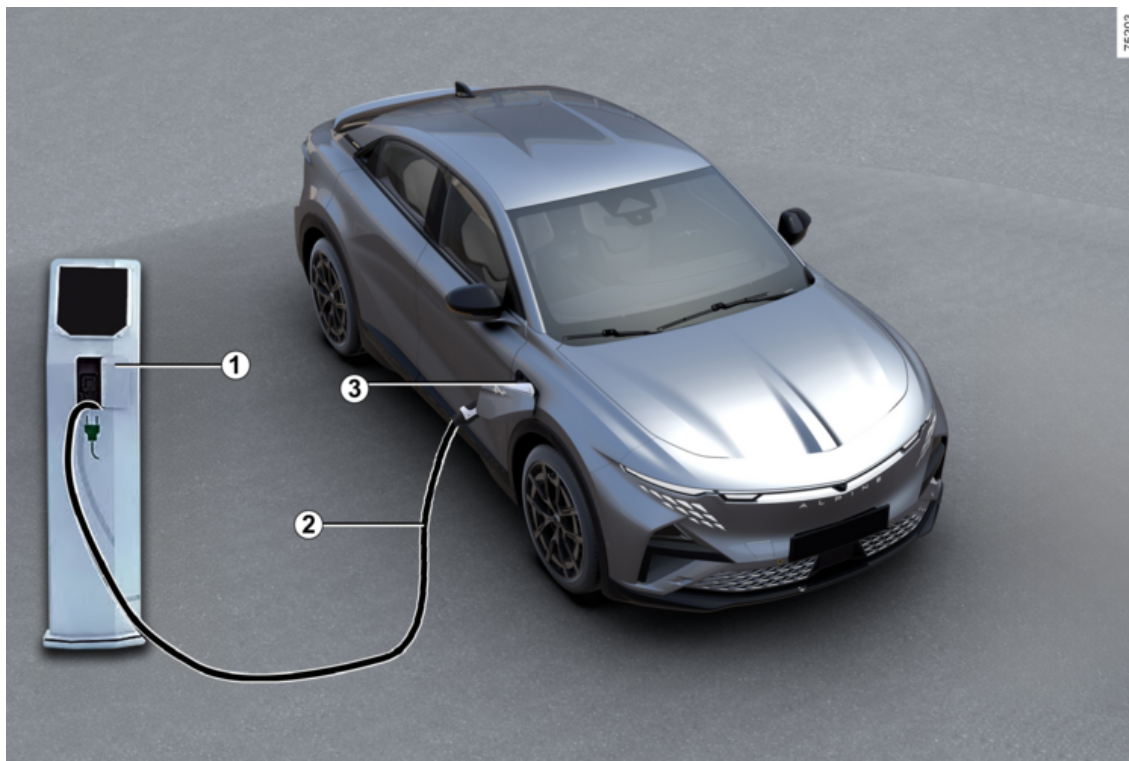

ELBIL

1. Egnert veggkontakt eller ladeterminale
2. Ladekabel
3. Elektrisk ladetilkobling

2



Hvis du har spørsmål om utstyret som er nødvendig for lading, kan du spørre en autorisert forhandler.



Viktige anbefalinger for å lade kjøretøyet

Les disse instruksjonene nøye. Hvis disse instruksjonene ikke følges, kan det føre til **fare for brann, alvorlig skade eller elektriske støt som kan medføre død.**

Lading

Ikke gjør noe med kjøretøyet under lading (vasking, arbeid i motorrommet osv.).

Hvis det er vann, tegn til rust eller fremmedlegemer i kontakten til ladekabelen eller i kjøretøyet's ladekontakt, må du ikke lade kjøretøyet. Fare for brann.

Ikke prøv å berøre kabelkontaktene, veggkontakten eller kjøretøyet's ladekontakt eller sett gjenstander i dem. Sett aldri ladekabelen i en adapter, kontakt med flere uttak eller skjøteledning.

Bruk av generatorer er forbudt.

Ikke fjern eller endre kjøretøyet's ladekontakt eller ladekabelen. Fare for brann.

Ikke endre eller utfør noen handlinger på installasjonen under lading.

Ved et sammenstøt, selv et lite et, mot ladeluken eller -dekselet må disse kontrolleres av en autorisert forhandler så snart som mulig.

Ta vare på kabelen. Ikke trå på den, senk den i vann, trekk i den eller la noe dunke mot den.

Sjekk regelmessig at ladekabelen er i god stand.

Hvis det er skade på ladeledningen (rust, brun farge, kutt osv.) på enheten eller kjøretøyet's elektriske ladekontakt, må du ikke bruke dem. Kontakt en godkjent forhandler for å skifte dem.

Hvis låsemekanismen til ladeluken ikke aktiveres og/eller kjøretøyet's elektriske ladekontakt låses opp, må du kontakte en godkjent forhandler.

ELBIL

Ladekabel A

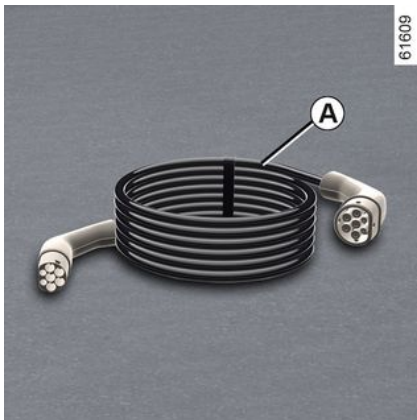

Denne kabelen er spesifikk for bilen din, og er utformet for tilkobling til veggkontakter eller offentlige ladepunkter for normal lading av fremdriftsbatteriet (opptil 32 A).

i Vi anbefaler at du bruker en ladekabel som gjør det mulig med standard lading for å lade traksjonsbatteriet.

i Før du rengjør ladekabelen, må du kontrollere at kabelen er koblet fra.

Rengjør ledningen med en klut som er lett fuktet med vann. Når du rengjør, må du forsikre deg om at kluten ikke kommer i kontakt med endene av ledningen (kontakter, ladepinner) for å unngå risiko for korrosjon.

i Hver ladekabel lagres i bagasjerommet på kjøretøyet → 341.

Ladekabel B

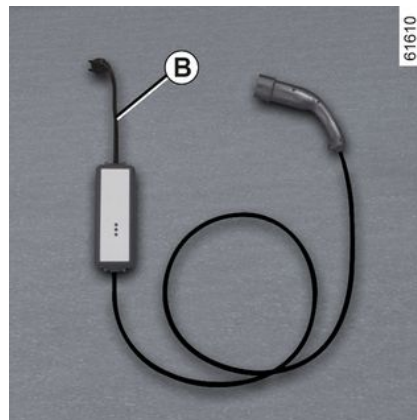

Denne ledningen kan være nyttig for:

- normal bruk, på en kontakt som bare brukes for kjøretøyet (14 A / 16 A lading)
- Lading via en vanlig husholdningskontakt, (8 A lading) for eksempel når du må lade et annet sted enn hjemme.

I alle tilfeller må stikkontakter monteres som angitt i instruksjonene som følger med ladeledningen **B**.

ELBIL

2

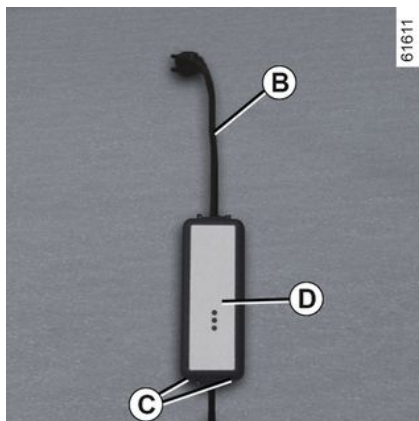

Les uansett bruksanvisningen til ladeledningen **B nøye**.

i La aldri kontakten henge etter ledningen. Bruk krokene **C** til å henge den.

i Hvis en ladekabel ikke fungerer som den skal under ladeprosessen (rødt varsellys vises på enheten **D**), må du stoppe ladingen umiddelbart. Se kabelinstruksjonene.

Viktige anbefalinger

**Viktige anbefalinger for å lade kjøretøyet**

Les disse instruksjonene nøye. Hvis disse instruksjonene ikke følges, kan det føre til **fare for brann, alvorlig skade eller elektriske støt som kan medføre død.**

Valg av ladekabel

Standardladekabelen som følger med kjøretøyet, er utviklet spesielt for dette kjøretøyet. Den er utviklet for å beskytte deg mot fare for elektriske støt som kan føre til død eller brann. Må ikke brukes med ladekabler fra tidligere kjøretøy, da de ikke er tilpasset.

Av hensyn til sikkerheten er det strengt forbudt å bruke en ladekabel som ikke er anbefalt av produsenten. Hvis denne instruksjonen ikke følges, kan det føre til brann eller elektrisk støt som kan være fatalt. Hvis du vil ha informasjon om en ladekabel som er egnet til kjøretøyet ditt, kan du kontakte en autorisert forhandler.

Bruk av ladekabelen B

Les nøye gjennom instruksjonene som følger med ladekabelen, for å lære om forholdsreglene du må ta når du bruker produktet, og de tekniske spesifikasjonene som kreves ved montering av kontakten.

Installasjon**Veggkontakt**

Få en kvalifisert tekniker til å installere en spesiell veggkontakt.

I tilfelle lading i hjemmet

Få en kvalifisert fagperson til å sjekke at hver kontakt som du kobler ladekabelen til, er i samsvar med standardene og reglene som gjelder i landet, og at den er i samsvar med spesifikasjonene beskrevet i informasjonen om strømtilførselssystemer.

Strømtilførselssystemer

Bruk bare ladeterminaler som samsvarer med IEC-61851-1 og tilkoblingspunkter beskyttet av:

- en type A 30 mA restdifferensialstrømenhet som gjelder for kontakten som brukes
- en overstrømsbeskyttelsesenheter;
- beskyttelse mot overspenning i forbindelse med lyn i utsatte områder (IEC 62305-4),
- en jordforbindelse som oppfyller forskriftene for landet kjøretøyet befinner seg.

ELBIL

Ladetyper som er i samsvar med europeiske standarder

2

Vekselstrøm (AC)

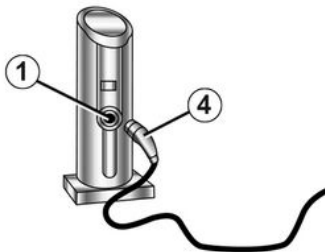

62364

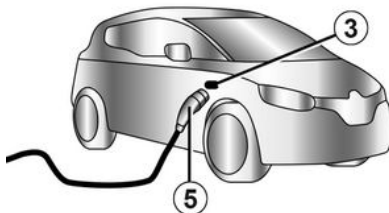
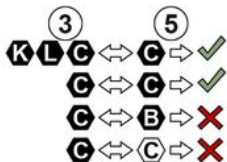





Hvis informasjonen vises på kjøretøyets ladeluke, følger du instruksjonene nedenfor.

Før du kobler til en ladekabel, må du kontrollere at:

- fargen og en av bokstavene på inntakskontakten **1** samsvarer med fargen og en av bokstavene på enden **4** av kabelen
- fargen og en av bokstavene på inntakskontakten **3** samsvarer med fargen og en av bokstavene på enden **5** av kabelen

ELBIL

Etiketter

Ladetype	Vekselstrøm (AC)			
Tilkobling	Ladeterminal 1 / ladekabel 4		Kjøretøy3 / ladekabel 5	
Ladetyper som oppfyller europeiske standarder (for alle andre tilfeller må du kontakte en autorisert forhandler).				

2

ELBIL

Likestrøm (DC)

62378

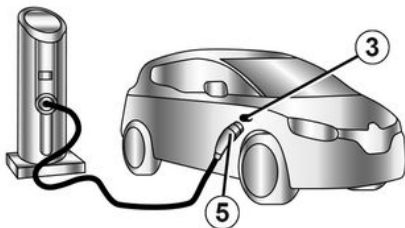
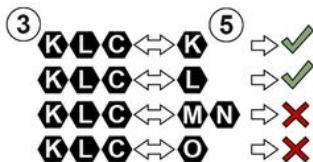

Hvis informasjonen vises på kjøretøyets ladeluke, følger du instruksjonene nedenfor.





Før du kobler til en ladekabel, må du forsikre deg om at fargen og en av bokstavene på inntakskontakten **3** samsvarer med fargen og en av bokstavene på enden **5** av ladekabelen.



Hvis du hurtiglader kjøretøyet (DC), må ikke ladekabelen mellom kjøretøyet og ladeterminalen være lenger enn **30 meter**. Hvis du er usikker på lengden på kabelen, må du kontakte eieren av ladeterminalen (DC).

ELBIL

Etiketter

Ladetype	Likestrøm (DC)				
Tilkobling	Kjøretøy3 / ladekabel 5				
Ladetyper som oppfyller europeiske standarder (for alle andre tilfeller må du kontakte en autorisert forhandler).					

2

Elektrisk ladekontakt 3

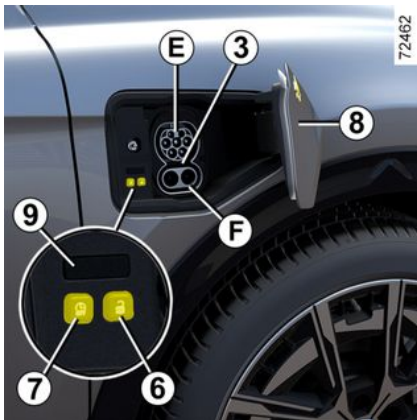

Merk: Hvis det snør, må du fjerne snø fra kjøretøyets ladeområde på passasjersiden før du kobler til eller fra.

Snø i kontakten kan blokkere innsettingen av ladekabelens plugg.

Det er to ladekontakter foran på passasjersiden av bilen.

- kontakt **E** for lading opp til 22 kW
- kontakt **F** for hurtiglading inntil 190 kW (kjøretøyavhengig)

Det er også to knapper plassert inne i ladeluken:

- **6**  -knappen låser opp ladekabelen;

- knapp **7**  kan brukes til å stoppe ladeprogrammet (hvis tidligere konfigurert) for å starte kjøretøyet umiddelbart.

Forholdsregler

For daglig bruk anbefaler vi at du lader kjøretøyet til 80 % for å forbedre batteriets levetid.

Unngå å lade og parkere kjøretøyet i ekstreme temperaturer (varme eller kalde).

Under ekstreme forhold kan det ta flere minutter før ladingen starter (tiden som kreves før fremdriftsbatteriet kjøles ned eller varmes opp).

Når kjøretøyet er parkert i mer enn sju dager i temperaturer under rundt -25°C , kan det hende at lading av fremdriftsbatteriet ikke er mulig.

Hvis kjøretøyet er parkert i mer enn tre måneder nær nullområdet, kan det hende at lading av batteriet ikke er mulig.

Strømmengden som er tilgjengelig, er avhengig av batteritemperaturen. Den kan derfor variere mellom

stopp og start av kjøretøyet hvis batteriet er kaldt eller varmt.

For å bevare levetiden til fremdriftsbatteriet må du unngå å parkere kjøretøyet i mer enn én måned med høyt ladenivå, særlig i svært varmt vær.

Prioriter å lade fremdriftsbatteriet etter kjøring og/eller i milde temperaturer. Hvis ikke kan ladingen ta lengre tid eller til og med ikke være mulig.

Det anbefales å lade kjøretøyet etter kjøring hvis ladenivået er lavt ($< 25\%$) og når temperaturen er under null.

Råd

- Ved høye temperaturer bør du prøve å parkere og lade opp kjøretøyet på et sted med skygge.
- Lading kan gjøres i regn eller snø.
- Aktivering av klimaanlegget øker ladetiden som kreves.

Lade opp fremdriftsbatteriet

Bilen må stå stille og tenningen må være slått av:

- Ta ladekabelen **2** som er plassert i oppbevaringsbrettet i kjøretøyets bagasjerom.

ELBIL

- Trykk på ladeluken **8** for å låse den opp. Varsellampen **9** lyser hvitt.

i Når ladeklaffen er åpen eller ikke ordentlig lukket, vises meldingen ladeluke åpen på instrumentpanelet (kjøretøyavhengig).

i Hvis du hurtiglader kjøretøyet (DC), må ikke ladekabelen mellom kjøretøyet og ladeterminalen være lenger enn **30 meter**. Hvis du er usikker på lengden på kabelen, må du kontakte eieren av ladeterminalen (DC).

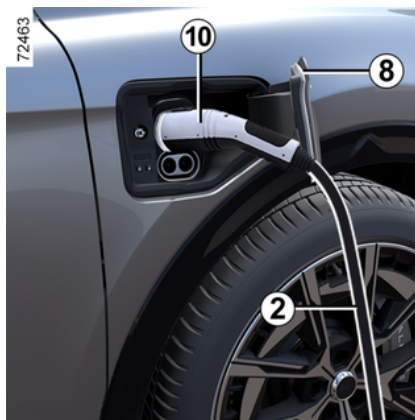

- Koble enden av kabelen til strømtilførselen.
- Ta tak i håndtaket **10**.
- Koble til ladekabelen. Varsellamp **9** blinker hvitt.

i Ikke bruk ladeluken **8** til å henge ladekabelen **2** på mens bilen lades.

i Hvis du nettopp har godtatt en systemoppdatering via multimediesystemet, forsinkes eller avbrytes ladingen av fremdriftsbatteriet. Vent til oppdateringen er fullført før du kobler ladekabelen til bilen. Du finner mer informasjon om systemoppdateringer i instruksjonene for multimedieutstyr.

- Når du hører et låseklakk, må du kontrollere at ladekabelen er skikkelig koblet til. Trekk forsiktig i håndtaket **10** for å sjekke at den gått i lås.
- Hvis du har programmert en ut-satt lading og du vil starte ladingen umiddelbart, trykker du på knappen **7** for å starte ladingen → **327**.

Ladekabelen låses automatisk til kjøretøyet. Dette gjør det umulig å koble kabelen fra kjøretøyet.

ELBIL



Sørg for at du kveiler ut hele ladekabelen for å begrense oppvarming.



Ikke bruk en skjøteledning, kontakt med flere uttak eller en adapter.

Fare for brann.

Under ladingen blinker varsellampen **9** i blått.

Når ladingen starter, vises følgende informasjon i instrumentpanelet:

- varsellampe for ladenivået til batteriet **12**



Ladetiden for fremdriftsbatteriet er avhengig av hvor mye strøm som er igjen og hvor mye strøm ladepunktet leverer. Informasjonen vises i instrumentpanelet under lading → **135**.

Merk: Under visse forhold kan den faktiske ladetiden være lenger enn ladetiden som vises på instrumentpanelet.

Dette avhenger av:

- kvaliteten på det elektriske nettverket;
- det opprinnelige ladenivået;
- Den utvendige temperaturen er for lav;
- ...

Ved problem med ladekabelen anbefaler vi at du bytter den ut med en kabel som er identisk med originalen. Kontakt en godkjent forhandler.

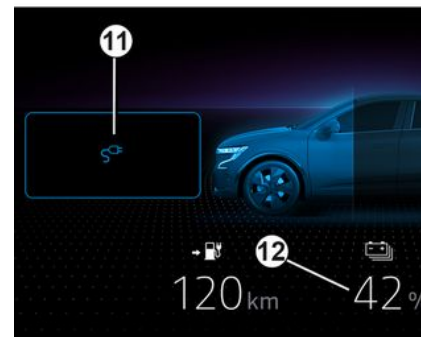

- Etterfyllingsgrad for batteri;
- et estimat for gjenværende ladetid (dette vises ikke etter at batteriet er ladet til ca. 95 %);
- varsellampen **11** viser at bilen er koblet til en strømkilde
- Kjøretøyets rekkevidde vil variere avhengig av ladenivået.

Varsellampen forsvinner etter et par sekunder. Den vises igjen hvis en dør åpnes.

Når ladingen er fullført, lyser varsellampen **9** kontinuerlig grønt.

Du trenger ikke å vente til ladingen er ved reservenivåene før du lader kjøretøyet.

ELBIL

Funksjonsfeil

Hvis varsellampen **9** lyser sammenhengende rødt, må du kontakte en autorisert forhandler.

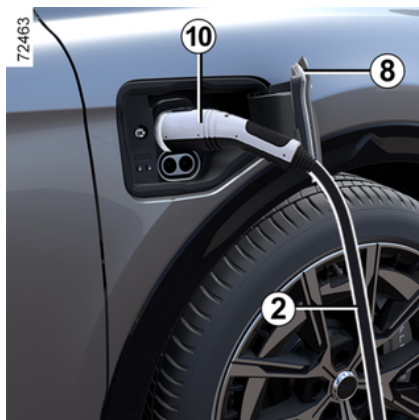

Forholdsregler som må tas når du fjerner den fra kontakten

- Trykk på knappen **6** eller **trykk på og hold inne** knappen for døroppplåsning på kortet for å frigjøre ladekabelen.
- Ta tak i håndtaket **10**.

i Det er viktig å følge fremgangsmåten for å koble fra i rekkefølge.

- koble ladekabelen **2** fra kjøretøyet;
- du må lukke **8** ladeluken og trykke på den for å låse den;
- koble kabelen **2** fra strømtilførselen **1**;
- Oppbevar kabelen **2** i oppbevaringsrommet i bagasjerommet.

Merk: Kabelen kan være varm umiddelbart etter en lang lading av fremdriftsbatteriet. Bruk håndtakene.

i Etter å ha trykket på utløserknappen for ladekabelen, vil du ha rundt 30 sekunder til å koble den fra før den låses igjen.

Etikett 13

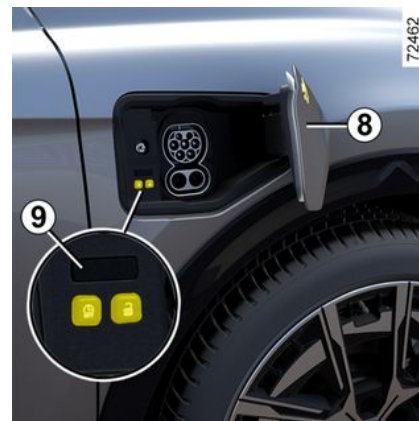

Etiketten **13** på ladeluken **8** informerer om ladeprosessen ut fra statusen til varsellampen **9**:

- Når den blinker hvitt, indikerer dette at ledningen er koblet til kjøretøyet og systemet utfører kontrollene.
- Når den lyser kontinuerlig i blått, indikerer dette at ladeprogrammering er aktivert.
- blinker blått: lading pågår eller kjøretøyet bruker strømforsyningen til drift (f.eks. for klimaanlegg i kupeen)
- Når det lyser kontinuerlig grønt, indikerer dette at kjøretøyet er fulladet.

ELBIL

- blinker grønt: når V2G (kjøretøy til nett) ➔ 50 eller V2L (lading fra kjøretøyet) ➔ 44 er aktivert
- Når den lyser kontinuerlig rødt, indikerer dette en driftsfeil.

61903

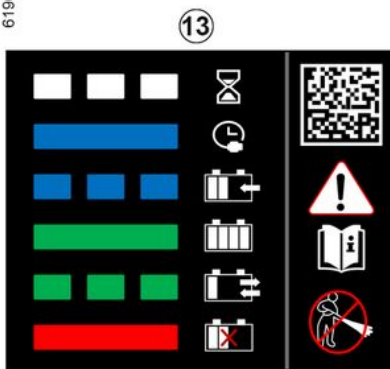

Erikket **13** på høyre side minner deg på følgende instruksjoner:

- Ladeklaffen må ikke rengjøres med en høytrykkspyler.
- Med kjøretøyet i ro kan ventilen og ladeluken åpnes.
- Under kjøring må ventilen og ladeklaffen være lukket.
- Åpne klaffen for å koble til ladekabelen.
- Lukk klaffen igjen når kabelen er koblet fra.

- Koble til en husholdningskontakt, en ladestasjon med vekselstrøm eller en hurtiglader.
- Se kjøretøyets brukerhåndbok for mer informasjon om lading.

Vehicle to Load-funksjon (V2L)

Med kjøretøyet stående stille og parkeringsbremsen på lar Vehicle to Load (V2L)-funksjonen deg koble elektriske enheter direkte til kjøretøyet.

Systemet gir AC-strøm (opptil 16 A / 3,7 kW) ved hjelp av den lagrede elektriske energien i fremdriftsbatteriet til kjøretøyet ditt ➔ 30.

V2L-pluggen lar deg koble til og betjene forskjellige elektriske enheter til ladekontakten foran på kjøretøyet.

Viktige anbefalinger



Les disse instruksjonene nøye. Hvis disse instruksjonene ikke følges, kan det føre til **fare for brann, alvorlig skade eller elektriske støt som kan medføre død.**

Forholdsregler ved bruk av V2L-funksjonen.

Ikke prøv å forsyne hjemmet ditt med strøm, da dette kan føre til skade og elektrisk støt.

Ikke vask kjøretøyet eller arbeid i motorrommet når du bruker V2L-funksjonen.

Ikke bruk V2L-funksjonen

- hvis det er vann i V2L-pluggen eller i kjøretøyets ladekontakt
- hvis kjøretøyets V2L-plugg eller innladekontakt er skadet (ødelagt, tegn på korrosjon, misfarging osv.). Kontakt en godkjent forhandler for å organisere en erstatning.
- utendørs hvis værforholdene ikke er gunstige (regn, fare for lyn, etc.)

Ikke plasser metallgjenstander på V2L-pluggen.

Ikke endre eller gjør noe med V2L-pluggen mens du bruker V2L-funksjonen.

Koble aldri en adapter til V2L-pluggen.

Forholdsregler ved håndtering og bruk av V2L-pluggen.

Bruk bare V2L-pluggen som fulgte med kjøretøyet. V2L-pluggen er designet spesielt for dette kjøretøyet. Av hensyn til sikkerheten er det ikke anbefalt å bruke en V2L-plugg som ikke er anbefalt av produsenten. Hvis du vil ha mer informasjon om hvilken V2L-plugg som er riktig for kjøretøyet ditt, kan du kontakte en godkjent forhandler.

Ikke plasser gjenstander på V2L-pluggen, og ikke heng enhetene etter strømkabelen fra strømuttaket på V2L-pluggen. **Fare for skade.**

Ta vare på V2L-pluggen. Ikke demonter den, senk den i vann eller trekk i den mens den er tilkoblet, og ikke la noe banke mot den. Kontroller alltid tilstanden til koblingen før hver bruk.

Forholdsregler ved bruk av elektriske/elektroniske enheter.

Før du kobler til og bruker en enhet (skjøteledning, multiplugg osv.), må du kontrollere forholdsreglene for bruk ved å se i brukerhåndboken.

Ikke koble til

ELBIL

2

- enheter som krever likestrøm, for eksempel medisinsk utstyr Strømforsyningen kan bli avbrutt avhengig av kjøretøyets driftsforhold.
- enheter som bruker mer enn 16 A
- enheter som ikke er i samsvar med nasjonale forskrifter og standarder
- skadede enheter (enheter, kabler osv.)
- enheter hvor anbefalinger for bruk ikke er tilpasset miljøet der de skal brukes (risiko knyttet til kontakt med støv og vann)
- mer enn én multikobling Når du bruker den, må du ikke koble til produkter som bruker mer enn 8 A
- en forlengelsesledning mer enn 20 m lang Hvis benyttet, må du huske å rulle den helt ut.

ELBIL

V2L-kontakt (lading fra kjøretøy) A

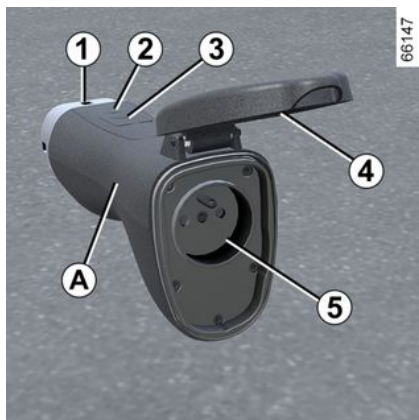

1. Ladekontakt
2. Varsellampe for drift
3. Av/på-bryter
4. Beskyttende deksel
5. AC-stikkontakt.

i Før du utfører vedlikehold på V2L-pluggen, må du kontrollere at kablingen er koblet fra. Rengjør kablingen med en klut som er lett fuket med vann. Når du rengjør, må du forsikre deg om at kluten ikke kommer i kontakt med endene av kablingen (kontakter, ladepinner) for å unngå risiko for korrosjon.

Bruk



Forsikre deg om at parkeringsbremsen alltid er aktivert når V2L-funksjonen brukes.

i Du må følge rekkefølgen V2L-pluggen kobles til/ fra på.

i Før du kobler til eller fra en enhet, må du kontrollere at indikatorlampen 2 på V2L-pluggen er av.

Tilkobling av V2L-pluggen

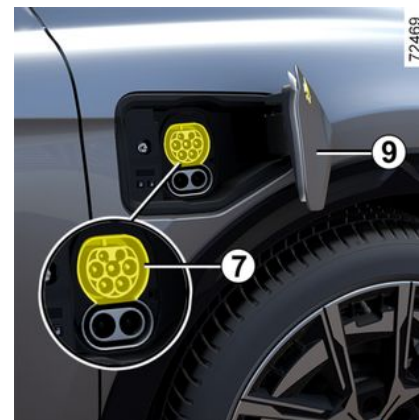

2

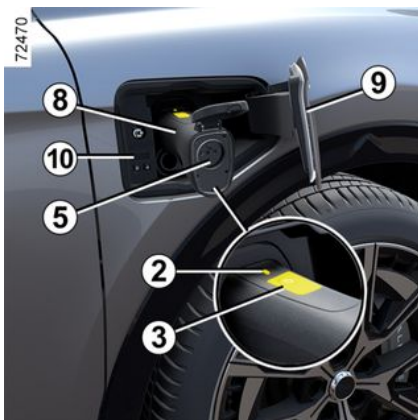

Med bilen stillestående, åpningselementene opp og tenningen av:

- Trykk på ladeluken **9** for å låse den opp.
- Hold håndtaket på koblingen **8** og koble sluttstykket **1** på pluggen til kjøretøyets ladekontakt **7**.
- Kontroller at V2L-pluggen er riktig koblet til ved å trekke forsiktig i håndtaket **8**. Før utladningen begynner, aktiveres kontaktlåsen. V2L-pluggen låses automatisk til kjøretøyet. Dette gjør det umulig å koble kontakten fra kjøretøyet.
- Koble den elektriske enheten til V2L-pluggens vekselstrømuttak **5**.
- Trykk på V2L-pluggbryteren **3** i minst tre sekunder til indikatorlampen **2** lyser grønt. V2L-funksjonen

er aktivert, indikatorlampen på ladekontakten **10** blinker grønt og den elektriske enheten forsynes med strøm.

Merk: Ikke trekk i håndtaket **8** mens V2L-pluggen er låst til kjøretøyet.

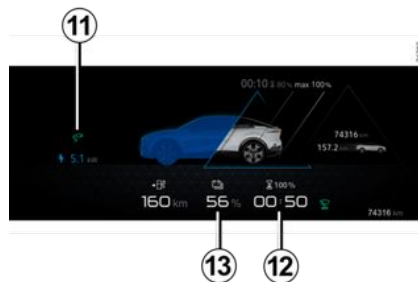

Under bruk vises følgende informasjon i instrumentpanelet:

- indikatorlampen **11** for å vise at kjøretøyet er koblet til V2L-pluggen
- den estimerte tiden **12** gjenstår før minimumsgrensen for batterilading er nådd
- batterinivå **13**

Merk: Strømforsyningen slås automatisk av når

- V2L-funksjonen ikke brukes på omtrent en time (ingen elektriske apparater koblet til AC-kontakten **5** på V2L-pluggen eller ikke noe strømforbruk)
 - et elektrisk apparat som overskrider maksimal strømforsyningskapasitet er tilkoblet
 - åpningselementene har tidligere vært låst, førerdøren er ulåst
 - minimumsterskelen for lading av fremdriftsbatteriet innstilt fra multimediedisplayet, er nådd
- Når strømforsyningen er slått av, vises en melding på instrumentpanelet for å informere deg om dette.

Frakobling av V2L-pluggen

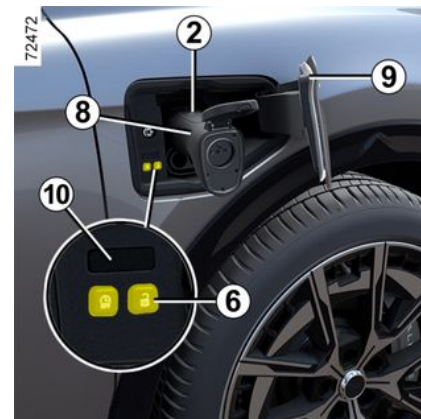

ELBIL

Med kortet på deg eller kjøretøyets åpningselementer ulåst

- trykk på knappen **6**  ved siden av ladekontakten for å stoppe ladingen Indikatorlampen **2** slukker, indikatorlampen på ladekontakten **10** slukker og V2L-funksjonen deaktiveres
- V2L-pluggen låses automatisk opp fra kjøretøyet. Dette gjør at kontakten kan kobles fra kjøretøyet.
- Koble fra den elektriske enheten og hold i håndtaket **8** på V2L-pluggen for å koble den fra kjøretøyet **innen ca. 15 sekunder**. Ellers låses ladekoblingen **7** automatisk igjen.
- Du må lukke ladeluken **9** og trykke på den for å låse den.
- Plasser V2L-pluggen i oppbevaringsområdet.



Ikke kjør bilen mens ladeklaffen **9** er åpen.

Når V2L-pluggen er koblet fra kjøretøyet, må du påse at lokket er på, og at ladeluken **9** er skikkelig lukket.

Innstillinger



Du kan angi terskelverdien for minimum fremdriftsbatteriladningsnivå fra multimedieskjermen **14**.

Du finner mer informasjon i instruksjonene for multimedia

Funksjonsfeil

I tilfelle en driftsfeil, slukker indikatorlampen **2** på V2L-pluggen og V2L (utladning)-strømforsyningen slås av automatisk. Meldingen vises i instrumentpanelet som informasjon.

I tilfelle en intern feil i V2L-funksjonen vises V2L utlading umulig

V2L kontroller-meldingen på instrumentpanelet: Koble fra den elektriske enheten og koble fra V2L-pluggen. Kontakt en godkjent forhandler.

I tilfelle feil på V2L-funksjonen fra enheten som er koblet til vekselstrømkontakten på V2L-pluggen vises meldingen V2L utlading umulig Feil på tilkoblet enhet på instrumentpanelet:

- Koble fra den elektriske enheten og V2L-pluggen.
 - Kontroller at enheten og V2L-pluggen ikke er skadet, og at strømkontakten ikke er ødelagt eller korrodert.
 - Forsikre deg om at den elektriske enheten ikke overskrider den maksimale effektkapasiteten som kjøretøyet kan levere.
- Hvis det fortsatt er et problem, må du kontakte en godkjent forhandler.

ELBIL

Ladeprogrammering

Bruk

2

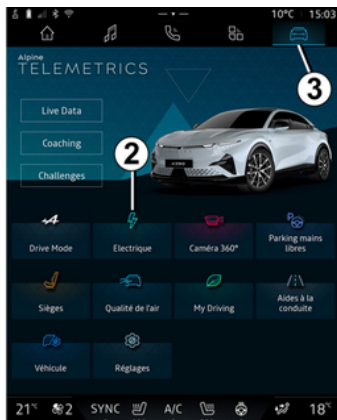

Med bilen stående stille og motoren på: Fra Bil-verdenen **2** på multimedieskjermen **1** trykker du på menyen Elektrisk **3** for å programmere lading og/eller komfortfunksjoner i kjøretøyet.

Du kan bruke fanen Programmer til å

- legge til et nytt ladeprogram eller
- få tilgang til forhåndslagrede ladeprogrammer

Du finner mer informasjon i instruksjonene for multimedia



Av hensyn til sikkerheten må dette bare utføres når bilen står stille.

Når programmeringen er bekreftet, tennes indikatorlampen  i instrumentpanelet.

Merk: Ladingen starter forutsatt motoren er slått av, bilen er koblet til en strømkilde og tilkoblingen er godkjent.



Hvis du nettopp har godtatt en systemoppdatering via multimediesystemet, forsinkes eller avbrytes ladingen av fremdriftsbatteriet.

Vent til oppdateringen er fullført før du kobler ladekabelen til bilen.

Du finner mer informasjon om systemoppdateringer i instruksjonene for multimediautstyr.

Lading fra kjøretøy til nett (V2G)

Med kjøretøyet stående stille og tilkoblet ved hjelp av bilens ladekabel (kjøretøyavhengig), lar V2G-lading (kjøretøy til nett) deg omfordele energien som er lagret i bilens batteri til hjemmet ditt og til strømmettet.

Du må ha en kompatibel toveis AC-ladeterminale og et abonnement på V2G-ladetjenesten. Du finner mer informasjon i instruksjonene for multimedia

ELBIL



Koble fra kjøretøyet før du utfører arbeid eller modifikasjoner på den elektriske installasjonen.



For å konfigurere V2G-lading, se multimediebrukerhåndboken.

Generell informasjon

2

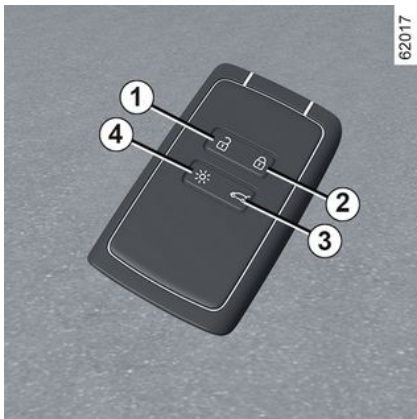

1. Låse opp dørene og bagasje-rommet.
2. Låser alle dører/luker
3. Låse opp/låse bare bagasje-rommet.
4. Slå på belysningen utenfra.

Nøkkelt kortet kan brukes til å

- låse / låse opp åpningselementer (dører, bagasjerom) og felle håndtakene på fordørene ut og inn
- låse opp ladeluken → 30
- slå på belysningen med fjernstyring

- automatisk fjernåpning/-lukking av de elektriske vinduene → 67.

i Avhengig av kjøretøyet har du kanskje en digital nøkkel som tilbyr alle funksjonene til kortet. Men hvis et kort har blitt liggende i kjøretøyet og dørene er låst med den digitale nøkkelen, er det ikke mulig å starte kjøretøyet ved hjelp av kortet. For mer informasjon, se "Digital nøkkel" avsnitt → 61.

Rekkevidde

Pass på at riktig batteritype brukes, og at batteriet er i god stand og riktig satt inn. Levetiden er ca. to år. Batteriet bør skiftes når meldingen "Nøkkelt kort batteri svakt" vises i instrumentpanelet → 52.

Rekkevidden til kortet

Dette varierer etter omgivelsene. Pass på at du ikke låser eller låser opp kjøretøyet ved et uhell ved å trykke på knappene på kortet.

Merk: Hvis en dør eller bagasjeromsdøren er åpen eller ikke luk-

kes ordentlig, låses ikke kjøretøyet. Et lydsignal høres, farevarsellamper og blinklys blinker ikke.

i Selv om batteriet er tomt, kan fremdeles låse / låse opp dørene og starte kjøretøyet → 160 → 67 → 52.

Fjernstyring av belysningfunksjon

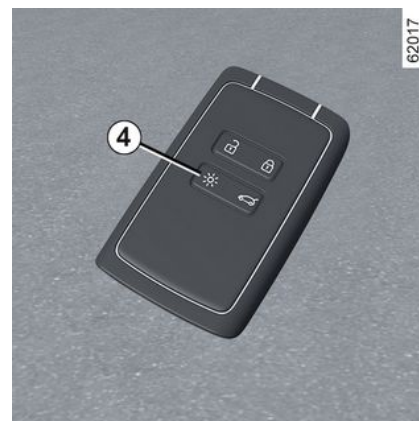

Trykk på knappen 4 for å slå på nærlyset og den utvendige belysningen i ca. 20 sekunder. Dette er for eksempel nyttig for å få øye på

KART

bilen fra avstand på en parkeringsplass. Trykk og hold inne knappen **4** i omtrent to sekunder for å slå på utvendig belysning og avgj en lyd.

Merk: Trykk på knappen **4** igjen for å slå av lysene.



Anbefalinger

Unngå å legge kortet på varme, kalde eller fuktige steder. Ikke oppbevar kortet på steder hvor det kan bøyes eller skades, som i baklommen på et klesplagg hvor det kan bli sittet på.



Erstatning: Behov for et ekstra kort

Hvis du har mistet kortet eller vil ha et ekstra, kan du henvende deg til en godkjent forhandler.

Hvis du skal skifte et kort, må du levere kjøretøyet **og alle tilhørende kort** til en autorisert forhandler for å initialisere systemet.

Du kan bruke opptil fire kort per kjøretøy.

Forstyrrelser

Forstyrrelser av faktorer i umiddelbar nærhet (eksterne installasjoner eller bruk av utstyr som bruker samme frekvens som fjernkontrollen) kan påvirke funksjonen til fjernkontrollen.



Førerens ansvar ved parkering eller stans av kjøretøyet.

Ikke la dyr, barn eller voksne som ikke kan ta vare på seg selv være alene i bilen, selv ikke en kort stund.

De kan være en fare for seg selv eller andre ved å starte motoren, aktivere utstyr som elektriske vinduer, eller ved å låse dørene.

I varmt vær og/eller solskinnsvær må du huske at temperaturen inne i kupéen stiger svært raskt.

FARE FOR DØD ELLER ALLVORLIG SKADE.

KART

Montere en håndstropp 7



Skyv baksiden av huset 5 nedover mens du trykker på område A.

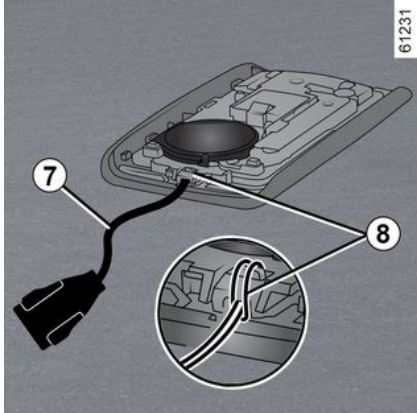

Sett håndstroppen inn i komponenten 8 og før enden av stroppen gjennom spennen.

Plasser stroppen ved åpningen 6 og lukk huset.

Merk: Kontroller at diameteren på håndstroppen 7 passer til åpningen 6.

Bruk

Du kan låse opp (og låse) kjøretøyet på to måter:

- Opplåsing i håndfri-modus når du nærmer deg og beveger deg bort fra bilen.
- ved hjelp av kortet i fjernkontrollmodus
- Ved å bruke den digitale nøkkelen som fjernkontroll (kjøretøyavhengig av kjøretøyet). For mer informasjon, se "Digital nøkkel" avsnitt → 61.

i Ikke oppbevar nøkkelkortet på et sted der det kan komme i kontakt med annet elektronisk utstyr (datamaskin, telefon osv.) fordi det kan hindre kortets funksjonalitet.

Deaktivering/aktivering av håndfrimodus

Avhengig av kjøretøyet kan du deaktivere/aktivere opplåsing når du nærmer deg og låsing når du beveger deg bort fra bilen.

Du kan også deaktivere/aktivere lydssignalet som sendes ved låsing når du beveger deg bort fra kjøretøyet → 138.



Forlat aldri kjøretøyet med nøkkelkortet i kjøretøyet.

KART



Førerens ansvar ved parkering eller stans av kjøretøyet.

Ikke la dyr, barn eller voksne som ikke kan ta vare på seg selv være alene i bilen, selv ikke en kort stund.

De kan være en fare for seg selv eller andre ved å starte motoren, aktivere utstyr som elektriske vinduer, eller ved å låse dørene.

I varmt vær og/eller solskinnsvær må du huske at temperaturen inne i kupéen stiger svært raskt.

FARE FOR DØD ELLER ALVORLIG SKADE.

"Hands-free" opplåsing når du nærmer deg bilen

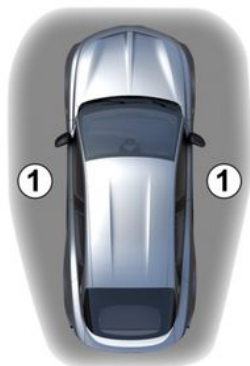

72474

Når kortet er i registreringssonen **1**, låses bilen opp.

De fremre dørhåndtakene felles ut og farevarsellampene og blinklysene **blinker én gang** for å vise at dørene er låst opp. På enkelte modeller felles også sidespeilene automatisk ut.

Håndfri låsing når du beveger deg bort fra bilen



72475

Med kortet på deg og dører og bagasjeromsdøren lukket beveger du deg bort fra kjøretøyet. Det låses automatisk så snart du forlater tilgangssonen **1**. De fremre dørhåndtakene felles inn og farevarsellampene **blinker to ganger og fortsetter å lyse** i omtrent fire sekunder. Det høres et lydsignal for å vise at dørene er låst. På enkelte modeller felles også sidespeilene automatisk inn.

Merknad: ved hvilken avstand kjøretøyet låses, avhenger av omgivelsene.

2

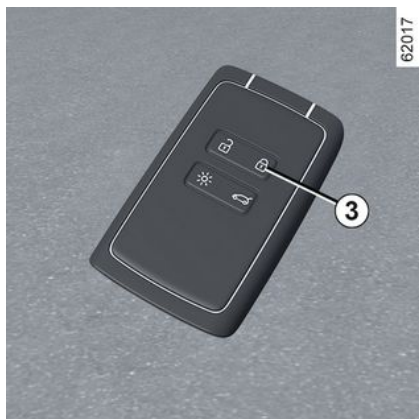

Fjernlåsing deaktiveres hvis kortet har vært innenfor registreringssonen **1** i ca. 15 minutter. For å låse kjøretøyet trykker du på knappen **3** på kortet.

Kjøretøyet kan ikke fjernlåses hvis kortet er innenfor sone **2**.

Håndfri opplåsing ved å åpne bagasjerommet

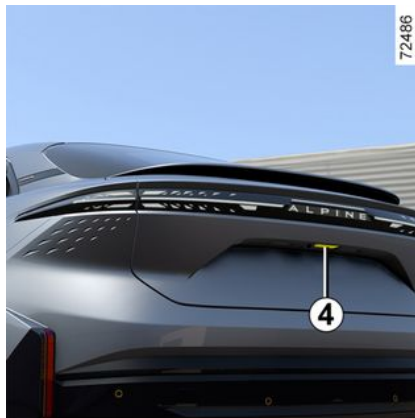

Med kortet innenfor sonen **1** og kjøretøyet låst, trykker du på knappen **4** for å låse opp hele kjøretøyet.

Håndtakene foran felles ut og blinklys og farevarsellamper **blinker én gang** for å vise at dørene er låst opp.

Spesielle funksjoner i opplåsingssystemet

Under visse omstendigheter deaktiveres opplåsing når du nærmer deg kjøretøyet:

- hvis kjøretøyet ikke har vært brukt på åtte dager
- hvis kortet blir værende i nærheten av kjøretøysonen **1** i ca. fem minutter **etter at bilen har blitt låst**
- etter flere passeringer i nærheten av sone **1 uten at dørene er låst opp**.

Trykk på knappen til bagasjeromslåsing **4** eller bruk kortet som fjernkontroll for å låse opp bilen og aktivere håndfrimodus igjen.

Spesielle funksjoner knyttet til "hands-free" låsing

Når du har låst i "hands-free"-modus, må du vente rundt 3 sekunder for å kunne låse opp bilen igjen. I løpet av disse tre sekundene kan du prøve dørhåndtakene for å forsikre deg om at kjøretøyet er låst.

Merk: Hvis en dør eller bagasjeromslåsing er åpen eller ikke lukkes ordentlig, låses ikke kjøretøyet. Lydsignalet høres, men varselblinklysene og sidelysene blinker ikke.

KART

Bruk av kortet som fjernkontroll

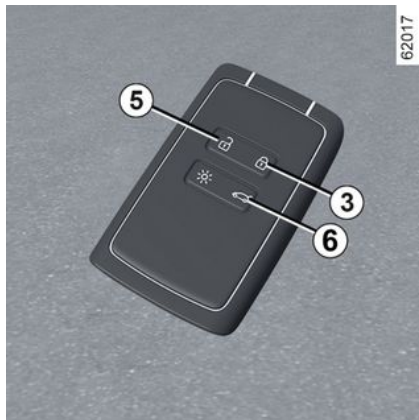

Opplåsing med kortet

Trykk på knappen **5**.

Håndtakene foran felles ut og blinklys og farevarsellamper **blinker én gang** for å vise at dørene er låst opp.



Kortknappene er deaktivert når motoren går.

Låsing med kortet

Når dørene og bagasjeromsdøren er lukket, trykker du på knapp **3**: Kjøretøyet låses.

De fremre dørhåndtakene felles inn og farevarsellampene og blinklysene **blinker to ganger** for å vise at dørene er låst. På enkelte modeller felles også sidespeilene automatisk inn.

Trykk på knappen **3** to ganger for å låse kjøretøyet (avhengig av kjøretøy). Trykk på og hold inne knappen **3** for å lukke vinduene foran og bak.

Merk:

- Maks. avstand for å låse bilen avhenger av omgivelsene
- Hvis en dør eller bagasjelokket er åpent eller ikke skikkelig lukket, utføres ikke låsingen. Lydsignalet høres, men varselblinklysene og sidelysene blinker ikke.



Hvis en dør åpnes eller lukkes mens motoren går, og kortet ikke lenger er i sonen **2**, viser meldingen Nøkkelkort Ikke igjenkjent at kortet ikke er inne i kjøretøyet. Dette hindrer for eksempel at du kjører av gårde etter at du har sluppet av en passasjer som har kortet med seg.

Advarselen blir borte når kortet oppdages igjen.

Låse opp/låse bare bagasjerommet

Trykk på knappen **6** for å låse opp / låse bare bagasjerommet.

Merk: For å låse opp de andre åpningselementene etter å ha låst

KART

opp bare bagasjerommet med knapp **6**, er det nødvendig å

- trykke på knappen **5** eller

- flytte deg bort fra kjøretøyet for å aktivere automatisk låsing når du beveger deg bort fra kjøretøyet. I dette tilfellet vil opplåsing når du nærmer deg kjøretøyet fungere igjen.



Førerens ansvar ved parkering eller stans av kjøretøyet.

Ikke la dyr, barn eller voksne som ikke kan ta vare på seg selv være alene i bilen, selv ikke en kort stund.

De kan være en fare for seg selv eller andre ved å starte motoren, aktivere utstyr som elektriske vinduer, eller ved å låse dørene.

I varmt vær og/eller solskinnsvær må du huske at temperaturen inne i kupéen stiger svært raskt.

FARE FOR DØD ELLER ALVORLIG SKADE.

Låse opp ladekabelen

Trykk på knappen **5** for å låse opp ladekabelen fra kjøretøyet.

Superlåsing

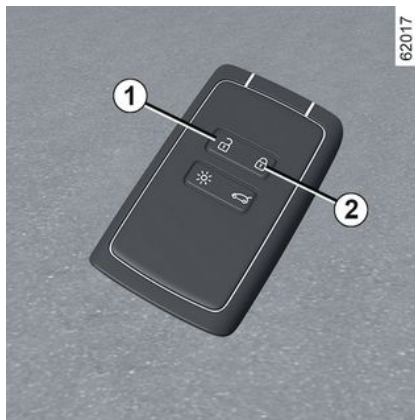

Hvis kjøretøyet har en funksjon for superlåsing, kan du låse åpneelementene og hindre at dørene kan låses opp med de innvendige håndtakene (for eksempel ved å knuse vinduet og forsøke å åpne døren fra innsiden).



Bruk aldri superlåsing hvis noen fortsatt er i kjøretøyet.

Aktivere superlåsing

Trykk på knappen **2** raskt to ganger etter hverandre.

Låsing bekreftes av **to sakte blink og tre hurtige blink** av varselblinklysene og sideblinklysene.

Avhengig av kjøretøyet kan sidespeilene felles automatisk inn når kjøretøyet låses → **148**.

Deaktivere superlåsing

Trykk på knappen **1** én gang.

Varselblinklysene **blinker én gang** for å vise at dørene er låst opp.

KART

i Avhengig av kjøretøyet kan du kanskje bli utstyrt med en digital nøkkel som tilbyr alle funksjonene til kortet. Men hvis et kort har blitt liggende i kjøretøyet og dørene er låst med den digitale nøkkelen, er det ikke mulig å starte kjøretøyet ved hjelp av kortet.

For mer informasjon, se "Digital nøkkel" avsnitt ➔ 61.

Håndfrifft kort: batteri

Skifte batteriet

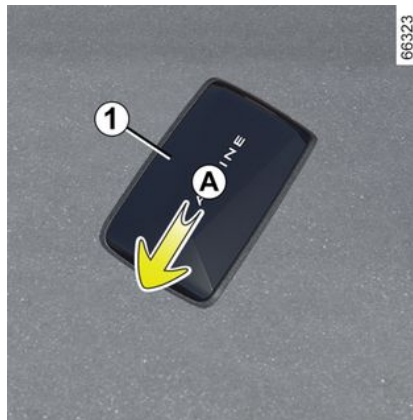

Hvis meldingen Nøkkelt kort batteri svakt vises i instrumentpanelet, må du skifte kortbatteriet:

- skyv baksiden av huser **1** nedover mens du trykker på område **A**
- I område **B**, fjern dekslet **2** fra batteriet **3** ved å løfte oppover;
- Fjern batteriet ved å trykke på én side og løfte den andre
- Bytt batteriet i henhold til instruksjon og mal angitt på innsiden av dekslet.

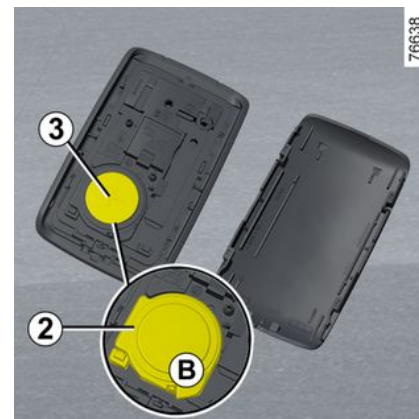

Monter dekslet i omvendt rekkefølge. Trykk deretter på én av knappene på kortet fire ganger mens du er i nærheten av kjøretøyet. Neste gang du starter motoren, forsvinner meldingen.

Kontroller at dekslet er festet riktig på plass.

Merk: Ikke berør den elektriske kretsen eller kontaktene på kortet når du skifter batteriet.

2



Batteriene er tilgjengelige fra autoriserte forhandlere og har en brukstid på ca. to år. Kontroller at det ikke er blekk på batteriet. Fare for feil elektrisk kontakt.



Hvis batteriene må skiftes, bør du bare bruke samme eller tilsvarende type (henvend deg til en autorisert forhandler).



Ved skifte:

- Pass på at batteriene settes riktig inn.

Det er fare for eksplosjon.

- Hvis du ikke får klaffen riktig på plass, må du ikke bruke kortet. Oppbevar det utilgjengelig for barn.

Funksjonsfeil

Selv om batteriet har for lite strøm til å fungere optimalt, kan du fremdeles starte motoren og låse / låse opp bilen → 67.

26913



Ikke kast de brukte batteriene som husholdningsavfall. Lever dem til en godkjent forhandler, eller ta kontakt med lokale myndigheter for å få informasjon om egnede resirkuleringsanlegg.



Forholdsregler i forbindelse med batterier:

- Oppbevar batteriene (nye eller brukte) utilgjengelig for barn.
- Batteriene må ikke svelges.

Fare for kjemisk etsing som kan være livsfarlig.

- Hvis batterier havner i kroppen på en eller annen måte, må du oppsøke en lege så snart som mulig.

DIGITAL NØKKELE

Generell informasjon

Avhengig av landet og abonnementet, kan du installere en digitalnøkkel for kjøretøyet på smarttelefonen.

Den digitale nøkkelen inneholder rettighetene til å låse / låse opp og starte kjøretøyet via en smarttelefon. Smarttelefonen erstatter dermed kortet.

Installasjonen, administrering og overføring av de digitale nøklene utføres ved å bruke produsentens app.

Når produsentens app er installert på smarttelefonen og abonnementet er aktivert, må den digitale nøkkelen aktiveres fra produsentens app.



Hvis du må overlate kjøretøyet til noen andre, må du sørge for at du har kjøretøyskortet med deg for å garantere tilgang til kjøretøyet (f.eks. i forbindelse med et inngrep på kjøretøyet, en avtale med en godkjent forhandler eller en kvalifisert fagperson osv.).



Sikker tilgang til den digitale nøkkelen på smarttelefonen

Det er ansvaret til eieren av den digitale nøkkelen og de utpekte brukerne å beskytte og sikre tilgangen til den digitale nøkkelen på smarttelefonen. Sørg for at du installerer de nødvendige sikkerhets- og beskyttelsesverktøyene på smarttelefonen (for eksempel å sikre skjermen med et passord).

Driftsbetingelser

Aktiver Bluetooth® på smarttelefonen, og åpne produsentens app for å få tilgang til de ulike funksjonene for den digitale nøkkelen.

Merk: Smarttelefonen må være tilstrekkelig ladet for å kunne bruke en digital nøkkel. Hvis det er lavt ladenivå på smarttelefonen, vises det en melding om dette. Lavt batteri på smarttelefonen instrummentpanelet.



I tilfelle et utlån av kjøretøyet er eieren av den digitale nøkkelen ansvarlig for å utpeke en pålitelig person som en annen bruker av kjøretøyet.

Låne ut en digital nøkkel

Fra produsentens app åpner du menyen Share Virtual Key og fyller ut informasjonen for den aktuelle brukeren. Etter validering sendes en e-post med bekreftelse til brukeren.



Rekkevidden til den digitale nøkkelen er avhengig av Bluetooth®-tilkoblingen til smarttelefonen din.

For å unngå feil i overføringen av en digital nøkkel til en sporadisk bruker (for eksempel: mangel på WIFI eller mobilnettverk osv.), må du planlegge utlånsprosedyren.

For å gjøre dette, sørg for at

- produsentens app er lastet ned og installert av den midlertidige brukeren
- smarttelefonen din og en annen brukers smarttelefon er koblet til internett gjennom hele prosedyren (via WIFI eller mobilnettverk)
- den midlertidige brukerens digitale nøkkel er aktivert når prosedyren er fullført

Trekke tilbake en digital nøkkel

Brukeren kan individuelt trekke tilbake en digital nøkkel. Når en digital nøkkel er trukket tilbake, kan brukeren aktivere en ny nøkkel.

Du finner mer informasjon i produsentens app.

Aktivering/deaktivering fra multimedieskjermen

Det er mulig å deaktivere og reaktivere "Digital nøkkel"-funksjonen, slik at kjøretøyet ikke kommuniserer med en digital nøkkel. Se instruksjonene for multimediesystemet.

Merk: Deaktivering av funksjonen sletter ikke eksisterende digitale nøkler. Det deaktiverer bare kjøretøyets evne til å kommunisere med dem.

Når du låser / låser opp dørene og bagasjerommet, superlåser eller fjernregulerer lys

Første gang kjøretøyet låses opp eller startes med en ny digital nøkkel eller en ny smarttelefon, tar det noen sekunder før kjøretøyet identifiserer den digitale nøkkelen som er installert på smarttelefonen.

Når smarttelefonen er aktivert med Bluetooth®, kan du åpne produsentens app og se de ulike funksjonene som er tilgjengelige for den digitale nøkkelen din. De er identiske med de du har på kortet.

Spesielle funksjoner knyttet til å låse opp åpningselementene

Under visse omstendigheter (f.eks. etter åtte dager etter at kjøretøyet ikke er i bruk), er det ikke mulig å låse opp kjøretøyet ved hjelp av en digital nøkkel: Trykk på åpningsknappen for bagasjerommet og lås deretter opp kjøretøyet ved hjelp av den digitale nøkkelen.

Disse funksjonene er:

- låsing/opplåsing av alle åpnings-elementene → 54
- låsing/opplåsing av bagasjerommet (avhengig av kjøretøyet) → 54
- superlåsing (kjøretøyavhengig) → 58
- ekstern aktivering av belysningen → 52
- fjernaktivering av hornet (kan for eksempel brukes til å identifisere kjøretøyet langt borte, eller når det er parkert på en overfylt parkeringsplass)
- starting/stopping av motoren → 160

DIGITAL NØKSEL

Starte og stanse motoren



Ved første bruk og hver gang en ny smarttelefon brukes, er det nødvendig å kalibrere den digitale nøkkelen med kjøretøyet.

Det gjør du ved å aktivere Bluetooth® på smarttelefonen og følge fremgangsmåten fra produsentens app.

Når du kalibrerer, må smarttelefonen plasseres på plasseringsområdet **1**.

For å starte/stanse motoren kontrollerer systemet at smarttelefonen er i det aktuelle området **1** før det tillater at motoren startes.

Du finner mer informasjon under "Starte, stanse motoren" → 160.

Smarttelefonen må forbli i kjøretøyet under hele operasjonen.

Merk: Hvis en digital nøkkel lånes ut, kan du slette den ved å utføre tilbakekallingsprosedyren ved hjelp av smarttelefonen mens den er plassert i plasseringsområdet **1**.

Ellers blir slettingsforespørselen satt på vent og bekreftes først når motoren startes med en annen digital nøkkel eller et annet kort.



Det er nødvendig å plassere smarttelefonen i plasseringssonen for å starte og stanse motoren og under kalibrering.



Hvis telefonen ikke lenger befinner seg i kupeen når du forsøker å stanse motoren, vises en melding i instrumentpanelet: Trykk på og hold start/stopp-knappen **2** inne i minst to sekunder.

Hvis smarttelefonen ikke lenger befinner seg i kupeen, forsikre deg om at du har tilgang til den før du trykker inn og holder knappen. Kjøretøyet kan ikke startes igjen uten en smarttelefon eller et kort.

Spesielle funksjoner for den digitale nøkkelen

Smarttelefonen må være koblet til internett (via WIFI- eller mobilnett) minst én gang per 48. time for

DIGITAL NØKKELE

2 at den digitale nøkkelen skal kunne holdes aktiv. Hvis ikke må du koble smarttelefonen til internett i noen minutter slik at den digitale nøkkelen kan reaktiveres.

Hvis et kort har blitt liggende i kjøretøyet og dørene er låst med den digitale nøkkelen, er det ikke mulig å starte kjøretøyet ved hjelp av kortet. Det vil være umulig å starte kjøretøyet med kortet før neste motorstart på nytt.

For å starte motoren neste gang må du enten bruke den digitale nøkkelen eller et annet kort enn det som er igjen i kjøretøyet.



Når du starter eller stopper motoren, bør smarttelefonen alltid være tilstrekkelig ladet til å kunne bruke den digitale nøkkelen.

DØRER OG ÅPNINGSELEMENTER

Åpne og lukke dørene

Åpne fra utsiden

Fordører

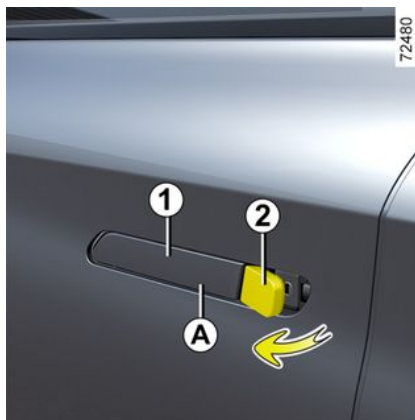
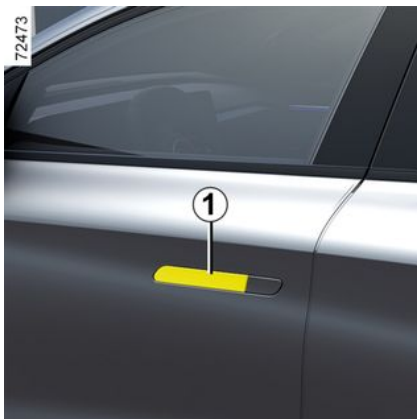

Fordørene er utstyrt med håndtak som felles ut og inn automatisk i henhold til bilens status:

- Når du låser opp bilen, felles håndtakene ut slik at du får tilgang til bilen.
- De felles inn når du låser kjøretøyet.
- Håndtakene felles inn når kjørehastigheten er over 5 km/t
- Håndtakene felles inn ved rygging.

Etter at de er utfelt, felles håndtakene automatisk inn igjen etter ca. 3 minutter hvis det ikke registreres noen form for aktivitet på noen av åpningselementene.

Håndtaket kan også felles ut manuelt. Det gjøres ved å flytte låsedeksløt **2** og ta tak i enden **A** av håndtaket **1** med fingeren.

Bakdører

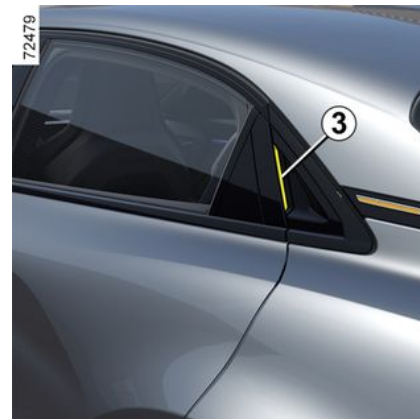

Lås opp dørene, skyv hånden inn i håndtaket **3** og trekk det mot deg.



Av sikkerhetsmessige grunner bør dørene bare åpnes/lukkes mens kjøretøyet står i

ro.

DØRER OG ÅPNINGSELEMENTER

Åpne fra innsiden



Trekk i håndtaket **4**.

De utvendige håndtakene foran kan også felles ut fra innsiden av bilen:

- Ved å åpne en dør
- Ved å trykke én gang på sentrallåsknappen når bilen er låst, eller to ganger når den er låst opp.

Håndtakene felles automatisk inn når du kjører:

- Så snart kjørehastigheten er over ca. 5 km/t.
- Ved rygging.

Hørbar alarmpåminnelse om lys på

Det høres en varsellyd når førerdøren åpnes for å varsle at lysene fortsatt er på.

Varsellyd for åpen dør / åpen bagasjeluke

Når kjøretøyet står i ro, lyser -varsellampen i instrumentpanelet sammen med en indikator som viser hvilke av åpningselementene (dør(er), bagasjerom) som er åpne eller ikke riktig lukket.

Når hastigheten kommer opp i ca. 20 km/t, varsler en lampe hvis én eller flere dører eller bagasjelokket ikke er helt lukket, og melding «Bagasjerommet er åpent» eller «Dør åpen» vises i ca. 40 sekunder ledsaget av en varsellyd inntil alt er helt lukket.

Spesialfunksjon

Når motoren er stanset, fortsetter lysene og tilbehørene (radio osv.) å fungere til førerdøren åpnes.

Sikkerhet for barn



For å sperre muligheten til å åpne bakdørene fra innsiden, kan du flytte spaken **5** og kontrollere fra innsiden om dørene er forsvarlig låst.

DØRER OG ÅPNINGSELEMENTER



Førerens ansvar ved parkering eller stans av kjøretøyet.

Ikke la dyr, barn eller voksne som ikke kan ta vare på seg selv være alene i bilen, selv ikke en kort stund.

De kan utgjøre en fare for seg selv eller andre ved å starte motoren, aktivere utstyr som elektriske vinduer eller ved å låse dørene.

I varmt vær og/eller solskinnsvær må du huske at temperaturen inne i kupéen stiger svært raskt.

FARE FOR LIVSTRUENDE ELLER ALVORLIGE PERSONSKADER.

Låsing/opplåsning av åpningselementene og dørene

Hvis kortet ikke virker:

I **noen tilfeller** kan det hende at kortet ikke fungerer:

- hvis batteriet til kortet er utladet, bilbatteriet er flatt osv.

- Bruk av andre elektroniske enheter nær fjernkontrollen (f.eks. en mobiltelefon)
- kjøretøyet befinner seg i et område med høy elektromagnetisk stråling
- kjøretøyet er låst med en digital nøkkel → **61**

Det er da mulig å:

- for å bruke nøkkelen som er integrert i kortet
- Låse hver av dørene manuelt.
- bruke den innvendige kontrollen for låsing og opplåsning av døren
- bruke den digitale nøkkelen → **61** (avhengig av kjøretøy)

Innebygd nøkkel i kortet

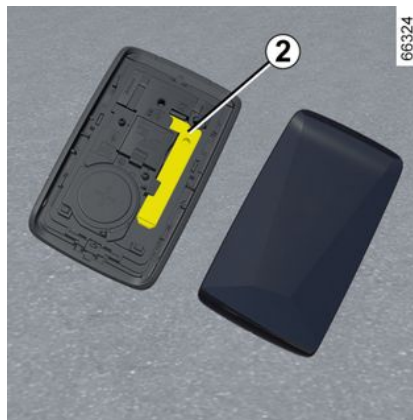

Den innebygde nøkkelen **2** brukes til å låse eller låse opp venstre for-dør hvis kortet ikke fungerer.

Tilgang med nøkkel 2

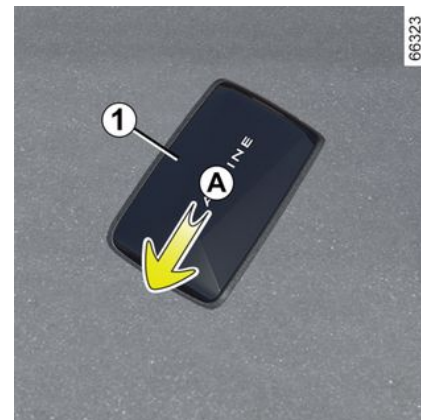

Skyv baksiden av huset **1** nedover mens du trykker på område **A**.

2

DØRER OG ÅPNINGSELEMENTER

Slik bruker du den innebygde nøkkelen i kortet

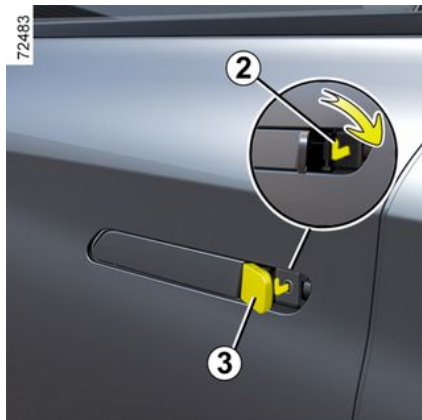

Trykk på venstre del av dekslet **3** til låsen, sett nøkkelen **2** inn i låsen og lås / lås opp førerdøren.

Låse dørene manuelt

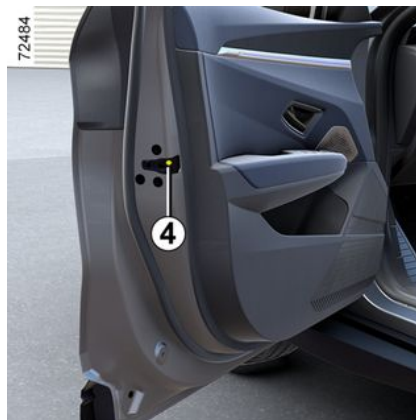

Med døren åpen vrir du skruen **4** (ved å bruke enden på nøkkelen) og lukker døren.

Døren låses da fra utsiden.

Dørene kan da bare åpnes fra innsiden eller med nøkkelen i venstre fordør.

Innvendig kontroll for låsing/ opplåsing av døren



Bryteren **5** styrer samtidig dørene og bagasjeromsdøren.

Hvis en dør eller bakluken er åpen eller ikke skikkelig lukket, blir dørene og bakluken låst / låst opp raskt.

Hvis du frakter en gjenstand med bakdøren åpen, kan du fortsatt låse dørene: **Med tenningen av**, trykk på og hold bryteren **5** i mer enn fem sekunder for å låse de andre dørene.

DØRER OG ÅPNINGSELEMENTER

Statuslampe for dør og bakluke

Når tenningen er på, viser brytervarsellampen **5** låsestatus for alle åpningselementene:

- Når varsellampen lyser, er dørene og bagasjeromsdøren låst.
- Hvis lyset er av, er dørene og bakluken ulåste.

Hvis tenningen er av, fortsetter varsellampen å lyse en stund før det forsvinner når du låser dørene.

i Når du har låst / låst opp kjøretøyet med knappene på kortet, er ekstern låsing og opplåsing i håndfrimodus deaktivert. Start motoren på nytt for å aktivere håndfrimodus igjen.

Låse, låse opp dørene uten kortet

Når for eksempel batteriet er utladet eller kortet midlertidig ikke fungerer osv.

Med tenningen slått av og en dør eller bakdøren åpen, trykk inn og hold bryteren **5** i mer enn fem sekunder.

Når døren er lukket, låses alle dørene og bagasjelokket.

Merk: Bilen kan bare låses opp fra utsiden når kortet befinner seg i registreringsområdet, eller ved å bruke nøkkelen som er integrert i kortet.



Forlat aldri kjøretøyet med nøkkelkortet i kjøretøyet.



Førerens ansvar

Hvis du bestemmer deg for å holde dørene låst når du kjører, må du huske at det kan være vanskelig for de som hjelper deg med å få tilgang til kupéen i en nødsituasjon.

Automatisk låsing under kjøring

Virkemåte



Når kjøretøyet er startet, låser systemet automatisk dørene når hastighet er rundt 10 km/t.

Dørene kan låses opp

- ved å trykke på sentrallåsbryteren **1**
- ved å åpne en fordør fra innsiden når kjøretøyet står i ro.

Merk: Hvis du åpner eller lukker en dør, låses den automatisk igjen når kjørehastigheten kommer opp i ca. 10 km/t.

DØRER OG ÅPNINGSELEMENTER

Aktivere/deaktivere funksjonen

Aktivering: Stans bilen og la motoren gå. Trykk på bryteren **1** i minst fem sekunder til du hører et lydsignal.

Deaktivering: Stans bilen og la motoren gå. Trykk på bryteren **1** i minst fem sekunder til du hører to lydsignaler.

Funksjonen kan også aktiveres/deaktiveres via multimedieskjermen → **138** (kjøretøyavhengig).

Funksjonsfeil

Hvis det skulle oppstå en feil (ingen sentrallåsing, lysbryteren **1** lyser ikke når du forsøker å låse dørene og bagasjerommet osv.), bør du kontrollere om sentrallåsing kan ha blitt deaktivert utilsikter og sjekke om dørene er skikkelig lukket. Hvis alt er skikkelig lukket, må du kontakte en autorisert forhandler.



Førerens ansvar

Hvis du bestemmer deg for å holde dørene låst når du kjører, må du huske at det kan være vanskelig for de som hjelper deg med å få tilgang til kupéen i en nødsituasjon.

Bagasjerom

Åpne manuelt fra innsiden av kjøretøyet

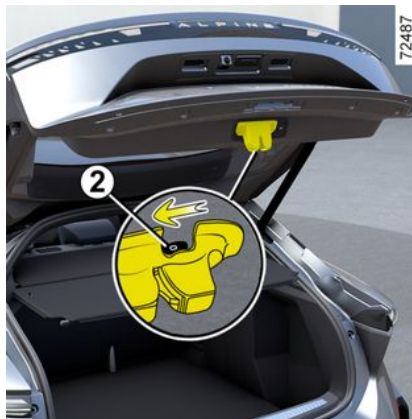

Hvis det er umulig å åpne bakluken, kan det gjøres manuelt fra innsiden

- Du får tilgang til bagasjerommet ved å felle ned den/de bakre seteryggen(e)
- Sett en flat skrutrekker eller lignende i spaken til nødåpningen **2**, og skyv den mot venstre slik det er vist på tegningen.
- Trykk på bagasjelokket for å åpne det.



Det er ikke tillatt å feste lastholdere (sykkelstativ, bagasjeboks osv.) som hviler på bagasjeromslokket. Kontakt en godkjent forhandler hvis du skal montere lasteutstyr.

Automatisk bakluke

Betingelser for bruk

- Stanse kjøretøyet.
- Hvis is eller snø hindrer bakluken fra å åpnes, må isen eller snøen fjernes fra bakluken.
- Hvis batteriet utlades eller byttes, skal bakluken lukkes (manuelt)

DØRER OG ÅPNINGSELEMENTER

om nødvendig) for å omstarte baklukemotoren.



Førerens ansvar ved parkering eller stans av kjøretøyet.

Forlat aldri kjøretøyet mens et barn, et kjæledyr, eller en voksen som ikke kan ta vare på seg selv, er i kjøretøyet eller nær bakluken, selv ikke for en kort stund.

De kan være en fare for seg selv eller andre fordi de kan starte motoren, aktivere utstyr som elektriske vinduer eller den elektriske bakluken, eller ved å låse dørene.

FARE FOR LIVSTRUENDE ELLER ALVORLIGE PERSONSKADER.



Det er forbudt å feste bærearordninger (sykkelstativ, lasteboks osv.) som hviler på bakluken. Kontakt en godkjent forhandler hvis du skal montere lasteutstyr.

Åpne og lukke

Åpning eller lukking av den automatiske bakluken indikeres av **tre lydsignaler**.



Forsikre deg om at ingen står nær de bevegelige delene når du åpner eller lukker bakluken.

Fare for personskade.

Avhengig av utstyrsnivå låses bakluken opp og igjen samtidig med dørene.

Følgende moduser er tilgjengelige for operering av bakluken:

- bruke kortet som fjernkontroll

- ved hjelp av kontrollene på støtfangeren og bakluken
- ved å bruke dashboard-kontrollen.



Av sikkerhetsmessige grunner bør dørene bare åpnes/lukkes mens kjøretøyet står i

ro.

Fare for personskade.



For å unngå skade på baklukesytemet skal du ikke presse bakluken opp eller igjen manuelt mens den beveger seg.

DØRER OG ÅPNINGSELEMENTER

bruk av fjernkontrollkortet



Slå av motoren og trykk inn og hold bryteren 1 på kortet i nærheten av bagasjerommet.

Bruk av baklukens utvendig kontroll ved åpning.



Trykk kontrollen 2:

Bruk av baklukens innvendig kontroll ved lukking.



Trykk kontrollen 3:

DØRER OG ÅPNINGSELEMENTER

Bruk av dashbordkontrollen



For å åpne bakluken, trykk og hold inne bryteren **4** til du hører lydsignalet, og slipp deretter bryteren umiddelbart.

Merk: Hvis bryteren ikke slippes raskt nok (innen omtrent ett sekund) etter pipelyden, åpnes ikke bakluken. I så fall gjentar du sekvensen.

For å lukke bakluken, trykk og hold på bryteren **4** til bakluken lukkes helt. Et lydsignal høres gjennom hele operasjonen.

Merk: Hvis du slipper bryteren **4** før bakluken er helt lukket, blir lukkeoperasjonen avbrutt.

Stanse baklukemanøveren

Bevegelsen til den motoriserte bakluken kan stoppes når som helst ved å trykke kort på en av åpne-/lukkekontrollene.

Hvis bakluken står i mellomstilling, vil neste trykk bevege bakluken i motsatt retning av den du stanset den i.

Manuell modus

Etter at du har stanset baklукens bevegelse, kan du utføre manøveren manuelt hvis du vil.

Du kan når som helst skifte til automatisk manøvrering ved å trykke på en av kontrollene.

Hindringssensor

Hvis bakluken oppdager et hinder under manøveren, stopper den. Den løsnes fra hindringen etter en liten bevegelse i motsatt retning før den stanser helt.

Trykk på en åpne-/lukke-kontroll for bakruten for å gjenoppta baklукedriften.



Hindringsoppdagelsen er et hjelpemiddel ved åpning og lukking av bakluken, den erstatter ikke på noe vis brukers forsiktighet eller ansvar.

Når du åpner/lukker bakluken:

- Kontroller at ingen er i nærheten av bevegelige deler.
- Små gjenstander blir kanskje ikke oppdaget. Påse at ingen kroppsdeler (armer, hender, fingre osv.) er i nærheten av de bevegelige baklукedelenene.

Hindringsoppdagelsen er deaktivert på slutten av bevegelsen, før bakluken er helt lukket. Hvis noe setter seg fast, stopp bevegelsen ved å trykke kort på en av åpne-/lukkekontrollene.

Fare for alvorlig personska-
de.

DØRER OG ÅPNINGSELEMENTER

Begrense baklukens åpningsvinkel

Du kan justere baklukens største åpningshøyde. Den vil alltid stanse i valgt stilling:

- åpne bakluken til midtre stilling
- sett bakluken manuelt til ønsket stilling
- hold inne kontrollen **3** til den motoriserte bakluken i mer enn tre sekunder for å lagre stillingen.

To pipetoner varsler deg om at stillingen er lagret.

Forholdsregler ved bruk

- Før du åpner eller lukker bakluken, må du forsikre deg om at det er tilstrekkelig plass til å bruke den.
- Unngå flere manuelle stans under automatisk baklukebevegelse (fare for skade på baklukesystemet).

Funksjonsfeil

Hvis du bruker den automatiske bakluken kontinuerlig i omtrent ett minutt (en rekke åpninger og lukninger), låses den for å forhindre overoppheting. Systemet blir operativt igjen etter omtrent et minutt.

Den automatiske bakluken virker ikke hvis batteriet lades fra lav ladetilstand. I så fall skal den automatiske bakluken betjenes med motoren i gang.

Merknad: Under svært kalde forhold er det ikke sikkert at den automatiske åpningsfunksjonen virker hvis bakluketettingene er fastfrosset.

ANSIKTSGJENKJENNING

Bruk



Når du har lagret profilen din fra multimediesystemet **1**, kan du hente frem førerens brukerinnstillinger (kjørestilling osv.) ved hjelp av ansiktsgjenkjenning når du er i bilen.



Når førerdøren er lukket og så snart kupekameraet **2** oppdager ansiktet ditt og knytter det til ansiktsbildet som er knyttet til brukerprofilen du har lagret, aktiveres de forhåndslagrede innstillingene (kjørestilling, tilkobling til telefonen, kalenderen osv.).

Merk: Pass på at kameraet ikke er tilsmusset (av skitt, kondens osv.) eller tildekket.

Administrering av brukerprofilen.



Av hensyn til sikkerheten må alle justeringer utføres når kjøretøyet står stille.

Etter å ha opprettet en brukerprofil eller oppdatert ansiktsbildet, må du vente ca. 30 sekunder etter at du har lukket døren for at multimediesystemet skal ta hensyn til den nye informasjonen.

Merk: Det er ikke mulig å registrere samme ansikt på flere profiler.

Hvis du vil ha mer informasjon om hvordan du administrer brukerprofilen og lagrer en profil ved hjelp av ansiktsgjenkjenning, kan du se multimediebrugerhåndboken.

2

ANSIKTSGJENKJENNING

2



Hvis du tidligere har aktivert tilbakekalling av kjørestilling fra brukerprofilen din, starter setet automatisk å bevege seg så snart ansiktet ditt gjenkjennes, for å inntra den lagrede posisjonen.



Når setet beveger seg i posisjon, kan du avbryte det ved å trykke på en av setejusteringsknappene **3**, **4** eller **5**.
Oppmerksomhet kreves.

Systembegrensninger

Visse forhold kan hindre drift av systemet, for eksempel:

- når du bruker visse typer briller
- hvis kameraet er blokkert, også delvis
- hvis en del av førerens ansikt er skjult (av hår, en kirurgisk maske, skjerf osv.)
- en uegnet kjørestilling (som å sitte for lavt, for tilbakelent osv.) som kan hindre kameraet i å analysere ansiktet ordentlig
- hvis du bruker reflekterende klær
- ...

I slike tilfeller, hvis ansiktsbildet ikke gjenkjennes av kameraet **2** under ansiktsgjenkjenningen, foreslår systemet som standard, den siste profilen som ble brukt.

FORSETER

Nakkestøtter foran

Heve nakkestøtten

(kjørerøyavhengig)

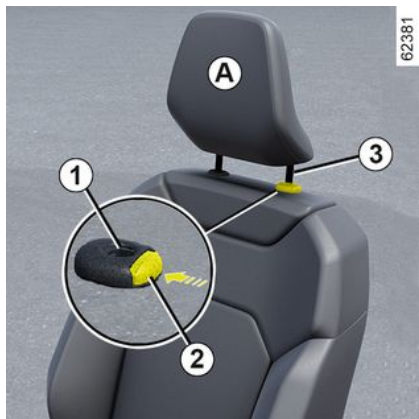

Trekk nakkestøtten oppover til passende høyde. Kontroller at den går skikkelig i lås.

Senke nakkestøtten

Trykk på knappen **2** og senk nakkestøtten til ønsket høyde. Kontroller at den går skikkelig i lås.

Fjerne nakkestøtten

Hev den til høyeste stilling (vipp seteryggen bakover ved behov).

Trykk på knappen **2** og løft nakkestøtten for å løsne den.

Sette på plass nakkestøtten

Sjekk at stengene på nakkestøtten **3** er rene.

Sett nakkestøttestengene i hullene **1** (vipp seteryggen bakover). Senk nakkestøtten til den går i lås, og trykk på knapp **2** for å justere den til passende høyde. Sjekk at stengene **3** er låst til seteryggen.

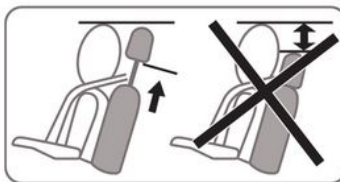

Nakkestøtten er en viktig sikkerhetskomponent. Påse at den er på plass og i riktig posisjon. Toppen av hodet skal være på linje med toppen av nakkestøtten. Avstanden mellom hodet og del **A** skal være så liten som mulig.

2

Forseter

Forseter med elektriske kontroller



Den er festet på føreraset.

FORSETER

Bruk bryteren **1** for å komme til "Seter"-menyen fra multimedieskjermen.

2

Justere seteryggen

For å vippe seteryggen flytter du toppen av bryter **2** fremover eller bakover.

Justere høyden på korsryggstøtten på føreriset

Flytt bryteren **3** fremover, bakover, oppover eller nedover.

Justere setestillingen



Flytting av setene fremover eller bakover

Beveg bryteren **4** fremover eller bakover.

Heve og senke seteputen

Flytt bakre del av bryteren **4** opp eller ned.

For å vippe eller heve den fremre delen av setebasen (avhengig av kjøretøyet)

Flytt fremre del av bryter **4** ned eller opp.



Av hensyn til sikkerheten må alle justeringer utføres når kjøretøyet står stille.

Vi anbefaler at du ikke legger seteryggene for langt tilbake for å sikre at virkemåten til sikkerhetsbeltene ikke reduseres.

Det bør ikke plasseres gjenstander på gulvet (området foran føreren), da disse kan skli under pedalene ved brå bremsing og dermed hindre funksjonen til disse.

Oppvarmede seter



Du kan aktivere oppvarming av seter via multimedieskjermen **5** når tenningen er på (kjøretøyavhengig):

- Ett trykk på -symbolet for det aktuelle setet aktiverer varmesystemet, med maksimal effekt. Tre bryterintegreerte varsellamper lyser.
- Trykk igjen for å reduserer varmen til middels effekt. To integrerte varsellamper lyser.
- Et tredje trykk senker varmen til laveste effekt. Én integrert varsellampe lyser.

FORSETER

- Et fjerde trykk slår av oppvarmingen.

For å unngå unødvendig energiforbruk kan oppvarming av passasjerseater deaktiveres automatisk hvis det ikke er noen passasjer der.

Favoritter-funksjonen



Trykk på rattkontrollen **6** (kjøretøyavhengig) for å aktivere oppvarming av seter i henhold til tidligere angitte og lagrede brukerinnstillinger.

For mer informasjon om programmering av denne funksjonen, se multimedieinstruksjonene.

Forseter: funksjoner



Avhengig av kjøretøyet har du tilgang til en rekke setefunksjoner fra flerfunksjonsskjermen.

Trykk kort på bryteren **A** på ønsket sete for å få direkte tilgang til "Seter"-menyen på multimedieskjermen.

Massasjeseter

(kjøretøyavhengig)

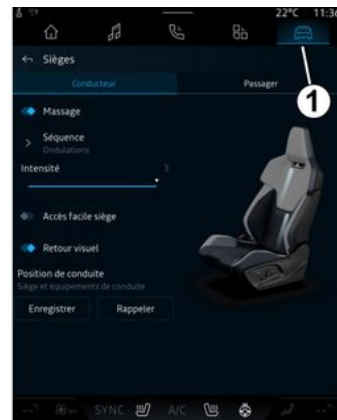

Du kan aktivere Massasje-funksjonen for førerseater eller, avhengig av kjøretøyet, for passasjerseater foran.

Med tenningen på, velg Kjøretøyverden **1** fra multimedieskjermen, deretter Seter etterfulgt av Massasje.

Bla gjennom Fører-menyen for:

- velg massasjemodus blant fem alternativer
- juster intensiteten til tre nivåer: 1, 2 eller 3
- aktiver/deaktiver massasjesetet.

Trykk og hold inne bryteren **A** på det aktuelle setet for å starte den forrige massasjesyklusen på nytt.

FORSETER

Innstillinger

Se instruksjonene for multimedia for mer informasjon om hvordan du får tilgang til innstillingene.

Du kan aktivere eller deaktivere følgende elementer:

- enkel tilgang på fører-/passasjersiden,
- visuell tilbakemelding av aktuell bevegelse

Merk: Hvis brukerprofilen er Gjest, er ikke funksjonene for automatisk justering tilgjengelige.

Sete Enkel tilgang

Funksjonen aktiveres når

- førersetet, med kjøretøyet stillestående:

- beveger seg bakover når døren åpnes (hvis motoren er av) eller når motoren er slått av (hvis døren er åpen)
- beveger seg fremover når motoren startes (hvis døren er lukket) eller når døren er lukket (hvis motoren går)

- passasjeretsetet beveger seg bakover når døren åpnes og beveger seg fremover når døren er lukket. Setene beveger seg automatisk. Du kan avbryte bevegelsen ved å

trykke på en av setejusteringsknappene **3** **4** og **5**.



Deaktiver funksjonen Sete Enkel tilgang før du installerer et barnesete på passasjeretsetet foran og/eller i baksetene.

Fare for personskade.

Posisjon



Det er mulig å lagre kjørestillingen for føreretsetet og/eller passasjeretsetet.

Kjørestillingen inkluderer innstillingene for setebase, seterygg og utvendige sidespeil.

Fra multimediesystemet kan du lagre og hente frem kjørestillingen din ved å trykke på knappene **3**, **4** og **5** (➔ **77**):

- ved å endre brukerprofilen
- ved å trykke på Hente-knappen for føreretsetet

Lagre kjørestillingen

- Juster føreretsetet med knappene **3**, **4** og **5** ➔ **77**
- Juster sidespeilene ➔ **148**.

Se instruksjonene for multimediesystemet for mer informasjon om hvordan du får tilgang til den lagrede kjørestillingen.

Stillingen til sidespeilene ved kjøring forover og ved rygging, og stillingen til føreretsetet lagres.

Hente tilbake kjørestillingen

Du finner mer informasjon om lagring av kjørestilling i instruksjonene for multimediesystemet.

Du kan avbryte den lagrede kjørestillingspåminnelsen ved å trykke på en av setejusteringsknappene **3** **4** og **5**.

FORSETER

« Relax posisjon »

Mens kjøretøyet står stille, kan du flytte og vippe førersetet tilbake til en avslappende posisjon mens du tar en pause. Trykk på Aktiver for å gjøre dette.

Du kan avbryte fremdriften av bevegelsen ved å trykke på en av setejusteringsknappene eller **3**, **4** og **5** eller ved å trykke på "Gå tilbake til kjørestilling" på multimedieskjermen.

Merk: Mens bilen lades, vises det automatisk en melding på multimedieskjermen for å spørre om du vil aktivere posisjonen. Under aktiveringen kan du få tilgang til Relax posisjon-innstillingene.

Du finner mer informasjon om Relax posisjon i multimedieinstruksjonene.



Før du bruker Relax posisjon eller tilbakekaller en kjørestilling (posisjonsminne, endring av profil), må du kontrollere at ingen er i nærheten av noen av de bevegelige delene (spesielt i baksetene).

Fare for personskade.

BAKSETER

Nakkestøtter bak

2

Fjerne nakkestøtten



Vipp benksetet fremover, trykk deretter på knapp **1** og fjern nakkestøtten **2**.

Sette på plass nakkestøtten

Vipp baksetet forover, og sett stengene i hullene, skyv i nakkestøtten til den låses. Kontroller at den går skikkelig i lås.

Baksete: Funksjoner

Funksjoner



Felle ned seteryggen

Kontroller at forsetene er skjøvet langt nok forover.

Før en seterygg felles ned, må den midtre nakkestøtten senkes så langt som mulig.

Før noen av side baksetene felles ned, **må setebeltespennen festes** i den tilhørende låsen.

Det forhindrer at setebeltet setter seg fast når du setter seter tilbake til vanlig stilling.

I alle tilfeller må du kontrollere om setebeltene virker som de skal.

Trekk i hendelen **1** og nedre seterygg **A**.

For å sette tilbake seteryggen følger du samme fremgangsmåte i motsatt rekkefølge.

Løft seteryggen igjen til den når låseleddet på seteryggen.

Vær forsiktig så du ikke setter fast sikkerhetsbeltet mellom seteryggen og hatterhyllen.

Kontroller driften av sikkerhetsbeltet.



Når du flytter baksetene, må du forsikre deg om at forankringspunktene ikke blokkeres av noe (f.eks. armen eller beinet til en passasjer, et kjæledyr, sand, klær, leker osv.).

BAKSETER



Når du har satt tilbake seteryggen, må du se om den er godt låst på plass.

Hvis det er festet setetrek, må du påse at disse ikke hindrer at seteryggsperreren låses. Sørg for at setebeltene er plassert riktig. Sett nakkestøttene til riktig posisjon igjen.

SETEBELTER

Innledning

2

Bruk alltid setebeltet når du kjører. Du må også alltid forholde deg til lovgivningen i landet du befinner deg i.

Før start må du først justere førerposisjonen, og deretter be alle passasjerer om å justere setebeltene sine for å sikre optimal beskyttelse.

Setebelster

Justere kjørestillingen

- **Sett deg godt tilbake i setet** (ta av deg jakke eller genser osv.). Dette er viktig for å sikre at ryggen er riktig plassert;
- **Juster avstanden mellom setet og pedalene.** Setet skal være så langt tilbake som mulig, men du må fortsatt kunne trykke pedalene helt ned. Seteryggen skal være justert slik at armene er noe bøyd når du holder i rattet.
- **Juster stillingen til nakkestøtten.** For maksimal sikkerhet må hodet være så nærme nakkestøtten som mulig.
- **Juster høyden på setet.** Denne justeringen gjør at du kan velge

seteposisjonen som gir deg best mulig sikt;

- **Juster posisjonen på rattet.**



Pass på at baksetet → **82** er korrekt låst på plass, slik at setebeltene fungerer som de skal.



Feiljusterte eller vridde setebelster kan føre til personskade hvis det skjer en ulykke.

Bruk ett sikkerhetsbelte per person, enten det er et barn eller en voksen. Selv gravide skal bruke et setebelte. I dette tilfellet må du sørge for at beltet i fanger ikke legger for mye trykk på magen, men det må ikke være slakt.

Justere setebeltene



61247

For riktig justering og plassering av setebeltene ved alle setene:

- juster setene (seteposisjon og seteryggvinkel hvis tilgjengelig)
- sitt med ryggen godt mot seteryggen.
- flytt skulderstroppen **1** så nærme halsgropen som mulig, uten at den hviler mot den (juster høyden til setebeltet, hvis mulig og nødvendig) og pass på at skulderstroppen **1** er i kontakt med skulderen.
- Plasser setebeltet **2** slik at det legger seg flatt på lårene og mot bekkenet.

Setebeltet må brukes så nærme kroppen som mulig. Unngå for

SETEBELTER

eksempel å bruke store klær eller å ha store gjenstander under beltet osv.

Låse

Trekk ut beltet **langsomt og jevnt**, og sørg for at spennen **3** låses i mottakeren **5** (kontroller at den er låst ved å dra i spennen **3**).

Hvis beltet sitter fast, lar du det gå litt tilbake før du prøver å trekke det ut igjen.

Hvis setebeltet sitter helt fast, drar du langsomt, men bestemt slik at litt over 3 cm trekkes ut. La det gå litt tilbake før du prøver å trekke det ut igjen.

Hvis det fortsatt er et problem, må du kontakte en godkjent forhandler.

Låse opp

Trykk på knappen **4** så trekkes setebeltet inn igjen av spolen. Før beltet tilbake.

Varsellys for påminnelse om sikkerhetsbelte



Denne varselampen vises i det midtre displayet **A** hvis kjøretøyets tenning skrus på og hvis setebeltene på fører- og/eller

passasjersiden foran og/eller i baksetene (hvis det sitter noen i setene) ikke er festet.



Påminnelse om setebelte foran og bak

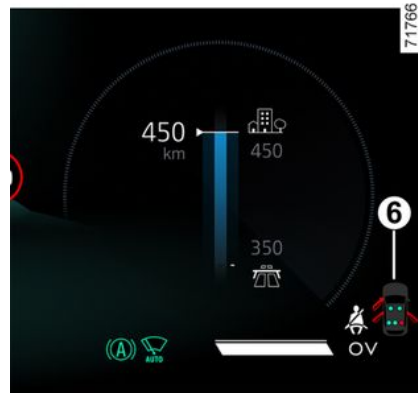

Med dørene lukket vises grafikken **6** på instrumentpanelet i omtrent 60 sekunder når tenningen på kjøretøyet er slått på. Dette informerer føreren om festestatus for hvert av setebeltene hver gang:

- dørene åpnes under kjøring (kjøretøyets hastighet over null).
- et sikkerhetsbelte festes/løses

Forstå grafikken **6**:

- symbol i grønt: sikkerhetsbelte fester
- symbol i rødt: det sitter noen i setet og setebeltet er ikke festet
- grått symbol: det sitter ikke noen i setet

SETEBELTER

Med dørene lukket vises varsel-

lampen  på det midtre displayet hvis bilens tenning skrus på og hvis setebeltet på fører- og/eller passasjersiden (hvis det sitter noen i setet) ikke er festet.

Når kjørehastigheten er under ca.

20 km/t, vises varselampen  på den midtre skjermen hvis det sitter noen i et sete og setebeltet ikke er festet.

Dette vises sammen med grafikken **6** som vises i ca. 60 sekunder hver gang ett av setebeltene festes eller løsnes.

Når kjørehastigheten når ca. 20 km/t og hvis ett av setebeltene i forsetene ikke er festet eller løsnes under kjøreturen:

- blinker varselampen  på den midtre skjermen

og

- det høres et lydsignal i ca. 120 sekunder

og

- grafikken **6** vises i ca. 180 sekunder, og symbolet for det aktuelle setet skifter til rødt.

Kontroller alltid at forsetepassasjerene har festet sikkerhetsbeltet

riktig, og at antall festede sikkerhetsbeltet stemmer overens med antall passasjerer.

Merk: Et objekt plassert i et av setene kan i noen tilfeller aktivere varselampen.

Justere høyden på setebeltene foran



Trykk på knappen **7** for å justere høyden på setebeltet slik at skulderstroppen sitter som vist tidligere. Trykk på knappen **7**, og løft eller senk setebeltet. Sørg for at setebeltet er skikkelig låst på plass etter at du har justert det.

Setebelter i baksetet

Setebelter i sidesetene bak **8**



Beltene festes, løsnes og justeres på samme måte som setebeltene foran.



Påse at setebeltene bak er riktig plassert og at de fungerer som de skal hver gang baksetet flyttes.

SETEBELTER

Setebeltet i midten bak 9

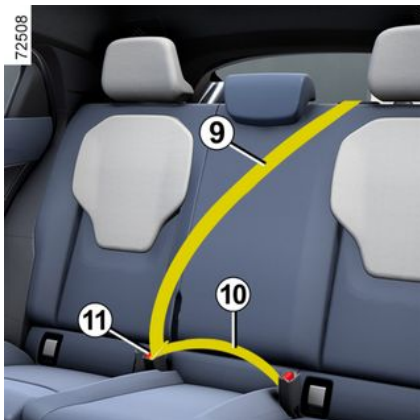

Trekk langsomt ut beltet **9**.

Fest spennen **10** i den røde mottakerenheten **11**.

SETEBELTER

Advarsler

2 Følgende informasjon gjelder setebeltene foran og bak i kjøretøyet.



- Det må ikke utføres endringer på komponentene til sikkerhetsutstyret (setebelter, seter og fester) som opprinnelig er montert. For spesielle handlinger (f.eks. tilpassing av barneseter) kontakter du en godkjent forhandler.
- Ikke bruk noe som kan gi slakk i beltene (f.eks. klesklyper, klips osv.). Setebelter som sitter for løst, kan føre til personskade hvis det skjer en ulykke.
- Legg aldri skulderstroppen under armen eller bak ryggen.
- Bruk aldri det samme beltet for mer enn én person, og hold aldri en baby eller et barn på fanget med setebeltet rundt dem.
- Beltet må ikke være vridd.
- Etter en ulykke må setebeltene kontrolleres og skiftes om nødvendig. Skift alltid setebeltene så snart de viser tegn til slitasje.
- Når baksetet legges tilbake, må du påse at setebeltene og spennene er riktig plassert slik at de kan brukes som de skal.
- Pass på at setebeltespennen er satt inn i riktig sperre.
- Påse at ingen gjenstander er plassert i området rundt setebeltesperren. Det kan hindre at beltet festes som det skal.
- Påse at setebeltespennen er skikkelig plassert (den skal ikke være skjult, klemt eller lagt flat av personer eller gjenstander).

EKSTRA SIKKERHETSUTSTYR

Ekstra sikkerhetsutstyr i setene, i tillegg til sikkerhetsbeltene

Innledning

De består av:

- **beltestrammere**
- **hoftebeltestrammere**
- **brystkraftbegrensere**
- **airbags fører og passasjer foran.**

Disse systemene er utviklet til å fungere frittstående eller sammen når kjøretøyet utsettes for et sammenstøt forfra.

Avhengig av alvorligheten på sammenstøtet kan systemet utløse:

- blokkering av setebelseter
- beltespolestrammerne (kobles inn for å korrigere slakk i setebelseter)
- hoftebeltestrammere for å holde passasjerene på plass i setet
- airbag foran.

Strammere

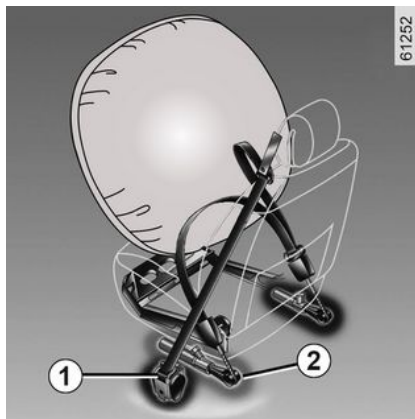

Beltestrammerne øker setebeltets effektivitet ved at beltet holdes tett mot kroppen, slik at personen holdes trygt på plass i setet.

I tilfelle en alvorlig frontkollisjon, og tenningen er på, kan systemet utløse følgende sikkerhetsutstyr, avhengig av hvor kraftig kollisjonen har vært.

- rullebeltestrammeren **1** som øyeblikkelig trekker setebelsetet tilbake.
- hoftebeltestrammerne **2** i forsetene.



- Etter en ulykke må hele sikkerhetssystemet kontrolleres.

- Det må ikke utføres noen form for endringer på noen deler av systemet (strammere, airbags, styreenheter, ledninger), og systemkomponentene må ikke brukes på nytt i et annet kjøretøy selv om de er identiske.

- Bare kvalifisert personell fra vårt nettverk kan utføre arbeid på airbags, da det ellers er fare for at systemet kan utløses utilsiktet og føre til personskade.

- Det elektriske utløsningssystemet skal bare testes av en spesielt opplært tekniker som bruker spesialutstyr.

- Når kjøretøyet vrakes, må du kontakte en godkjent forhandler for avhending av strammeren og gassgeneratorene for airbags.

EKSTRA SIKKERHETSUTSTYR

Lastbegrenser

Ved en bestemt kollisjonskraft vil denne mekanismen bli utløst og begrense setebeltets trykk mot kroppen til et akseptabelt nivå.



Kollisjonsputer på fører- og passasjersiden foran.

Montert på fører- og passasjersidene.

Et symbol nederst på frontruten viser om kjøretøyet har dette utstyret (kjøretøyavhengig).

Hvert airbag-system består av:

- en airbag og en gassgenerator montert på rattet for føreren samt i dashbordet for passasjeren i forsetet
- en elektronisk enhet som overvåker systemet som styrer den elektriske utløseren for gassgeneratoren;
- eksterne sensorer
- varsellamper, vist på rakkonsollen **3**:

-  lyser, airbag på passasjersiden er aktivert;
-  lyser, airbag på passasjersiden er deaktivert.



airbag-systemet bruker pyrotekniske prinsipper. Dette er årsaken til at når kollisjonsputen utløses, genererer den varme, avgir røyk (dette er ikke et tegn på tilløp til brann) og lager en lyd som en detonering. I en situasjon som krever utløsning av en airbag, utløses den umiddelbart, og dette kan medføre mindre, overfladiske skader i huden eller andre problemer.

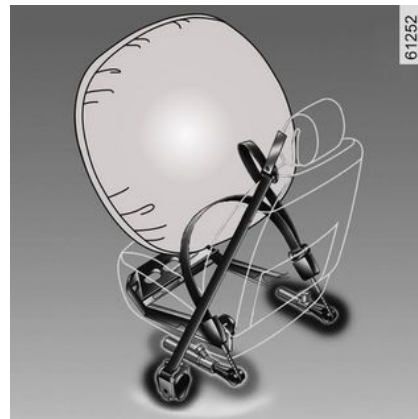

Bruk

Systemet fungerer bare når tenningen er slått på.

Ved et alvorlig sammenstøt forfra utløses airbags raskt og demper støtet for førerens hode og bryst mot rattet og passasjeren foran mot dashbordet. Kollisjonsputene klapper sammen umiddelbart slik at passasjerene ikke på noen måte hindres fra å forlate kjøretøyet.

Funksjonsfeil



Denne varsellampen tennes hvis motoren startes og stanses igjen etter ca. 65 sekunder.

EKSTRA SIKKERHETSUTSTYR

Hvis den ikke tennes når tenningen slås på, eller hvis den blir værende på, er det en feil i systemet.

Kontakt en autorisert forhandler så snart som mulig.

Din beskyttelse er redusert helt til denne feilen er rettet.

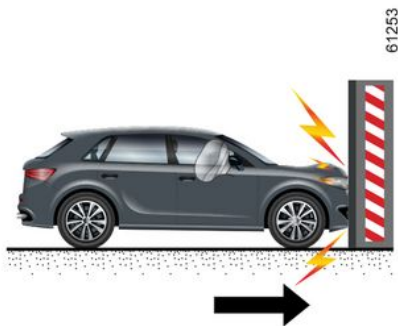

I følgende tilfeller utløses beltestrammerne eller Airbags.

I en frontkollisjon mot en solid (ikke deformerbar) flate ved en hastighet lik eller høyere enn 25 km/t.

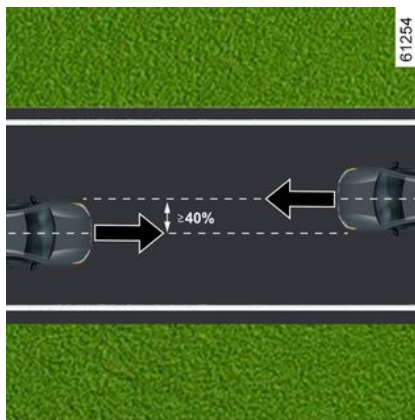

Ved en eventuell frontkollisjon med et annet kjøretøy i tilsvarende eller høyere kategori, med et kollisjonsområde likt eller større enn 40 %, der kjørehastigheten til begge kjøretøy er lik eller høyere enn 40 km/t.

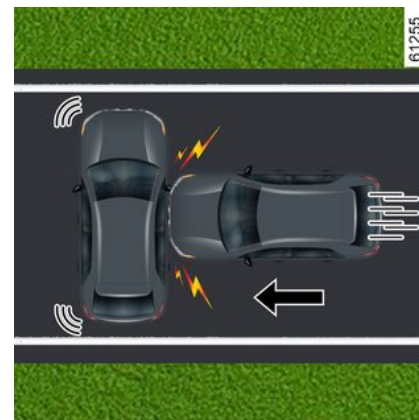

I en sidekollisjon med et annet kjøretøy i tilsvarende eller høyere kategori, ved en kjørehastighet lik eller høyere enn 50 km/t.

EKSTRA SIKKERHETSUTSTYR

2

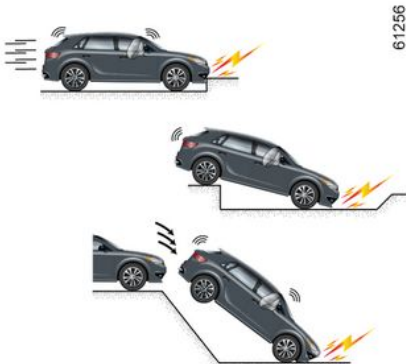

Beltestrømmere eller Airbags kan utløses av:

- et sammenstøt under kjøretøyet (f.eks. fortauskant)
- hull i veien;
- et fall eller hard landing
- steiner;
- ...



Beltestrømmere eller Airbags vil ikke nødvendigvis utløses av:

- en påkjørsel bakfra, uansett hvor alvorlig;
- hvis bilen velter;



- sammenstøt fra siden mot fronten eller bakparten på bilen;
- front-sammenstøt, under bakenden på en lastebil;
- front-sammenstøt mot en gjenstand med en spiss vinkel;
- ...

Hensikten med advarslene nedenfor er å sikre at airbag ikke på noen måte hindres når den utløses, og at det ikke finnes gjenstander som kan løsne og forårsake alvorlige skader når den utløses.

EKSTRA SIKKERHETSUTSTYR

Advarsler



Advarsler vedrørende foran fører airbag

- Ikke modifier rattet eller midten av rattet.
- Ikke dekk til midten av rattet under noen omstendigheter.
- Ikke fest noen gjenstander (merke, logo, klokke, telefonholder osv.) på midten av rattet.
- Rattet må ikke fjernes (unntatt av kvalifisert personell fra vårt forhandlernettsverk).
- Ikke sitt for nært rattet. Sitt med armene lett bøyd (se "Tilpasse kjørestillingen" ➔ 84). Dette gir tilstrekkelig plass til at kollisjonsputen kan utløses riktig og med full effekt.

Advarsler vedrørende foran passasjer airbag

- Ikke fest eller lim på noen gjenstander (merke, logo, klokke, telefonholder osv.) på dashbordet eller i nærheten av airbag.
- Ikke plasser noe mellom dashbordet og passasjerens (dyr, paraply, gåstokk, pakker osv.).
- Passasjerens må ikke plassere føttene på dashbordet eller i setet da det er fare for alvorlig skade. Som en generell regel bør alle kroppsdeler holdes vekk fra dashbordet (knær, hender, hode osv.).

EKSTRA SIKKERHETSUTSTYR

Sikringsmetoder i tillegg til sikkerhetsbeltene i baksetet

2

De består av:

- **sidebeltespolestrammere**
- **brystkraftbegrensere.**

Disse systemene er utviklet til å fungere frittstående eller sammen når kjøretøyet utsettes for et sammenstøt forfra.

Avhengig av alvorligheten på sammenstøtet kan systemet utløse:

- blokkering av setebeltet
- beltespolestrammerne (kobles inn for å korrigere slakk i setebeltet).

Lastbegrensere

Ved en bestemt kollisjonskraft vil denne mekanismen bli utløst og begrense setebeltets trykk mot kroppen til et akseptabelt nivå.

Sidebeltestrammere

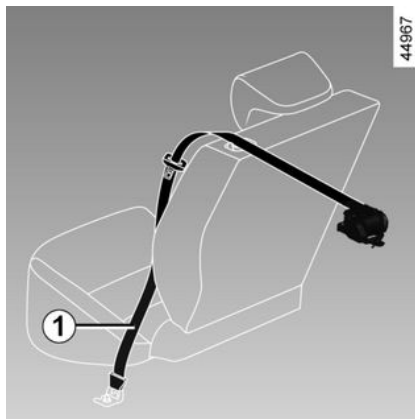

Beltestrammerne øker setebeltets effektivitet ved at beltet holdes tett mot kroppen, slik at personen holdes trygt på plass i setet.

Når tenningen er på etter et betydelig sammenstøt forfra og avhengig av alvorligheten på sammenstøtet, kan systemet utløse spolestrammerne for setebeltene **1** som umiddelbart trekker inn setebeltet.



- Etter en ulykke må hele sikkerhetssystemet kontrolleres.

- Det må ikke utføres noen form for endringer på noen deler av systemet (strammere, airbags, styreenheter, ledninger), og systemkomponentene må ikke brukes på nytt i et annet kjøretøy selv om de er identiske.

- Bare kvalifisert personell fra vårt nettverk kan utføre arbeid på beltestrammerne og airbags, da det ellers er fare for at systemet kan utløses utilsiktet og føre til personskade.

- Det elektriske utløsningssystemet skal bare testes av en spesielt opplært tekniker som bruker spesialutstyr.

- Når kjøretøyet kondemneres, må du kontakte en godkjent forhandler for avhending av gassgeneratoren til strammeren og airbags.

EKSTRA SIKKERHETSUTSTYR

Sidekollisjonsputer

Sidekollisjonspute

Denne airbag kan være montert på hvert av forsetene og aktiveres på sidene av setene (dørsiden) for å beskytte passasjerene ved et alvorlig sidesammenstøt.

Kollisjonsgardiner

Dette er en airbag som kan monteres (avhengig av kjøretøyet) langs oversidene av kjøretøyet. De blåses opp langs sidevinduene foran og bak for å beskytte passasjerene i tilfelle en alvorlig sidekollisjon.

Midtre kollisjonspute

Denne airbag er montert på fører-setet og utløses mellom fører-setet og passasjer-setet for å beskytte føreren og passasjereren ved en alvorlig sidekollisjon.

Den sprer seg også ut for å beskytte føreren, hvis føreren er den eneste foran, i tilfelle alvorlig sidekollisjon.

EKSTRA SIKKERHETSUTSTYR

Advarsler

2



Advarsel angående side-airbag og midtre airbag

- Det er forbudt å montere setetrekk i forsetene, da dette kan påvirke funksjonen til- airbag og midtre airbag.

- Ikke legg tilbehør, gjenstander eller kjæledyr mellom seteryggen, døren og festene innvendig. Ikke dekk seteryggen med gjenstander som klær eller tilbehør. Dette kan hindre at airbag fungerer som den skal, eller føre til personskade når kollisjonsputen utløses.
- Ikke kjør med det midtre armlenet i åpen stilling, da det kan påvirke sikker drift av den midtre airbag og/eller føre til personskade hvis den utløses.
- Ikke plasser gjenstander på dekselet til det midtre oppbevaringsrommet i armlenet, da det kan hindre sikker drift av airbag og/eller føre til personskade hvis den utløses.
- Ikke la gjenstander henge utenfor dekselet til det midtre oppbevaringsrommet i armlenet, da det kan hindre sikker drift av airbag og/eller føre til personskade hvis den utløses.
- Eventuelt arbeid på eller endringer av setet eller innvendige interiørdetaljer må bare utføres av kvalifisert personell fra vårt forhandlernettverk.
- Sporene på forseteryggene (dørsiden og midtkonsollen) tilsvarer utløsningssonen for airbags: Ikke sett gjenstander inn i disse sporene.

EKSTRA SIKKERHETSUTSTYR

Advarsler

Hensikten med advarslene nedenfor er å sikre at airbag ikke på noen måte hindres når den utløses, og at det ikke finnes gjenstander som kan løsne og forårsake alvorlige skader når den utløses.

2



airbag er utviklet for å fungere sammen med setebeltet. Både airbag og setebeltet er viktige deler i det samme beskyttelsessystemet. Det er derfor viktig å bruke setebeltene hele tiden. Hvis setebeltene ikke brukes, utsettes passasjerene for fare for alvorlig skade hvis det skjer en ulykke. Det kan også øke faren for små, overfladiske skader når airbag utløses (slike mindre skader kan imidlertid aldri utelukkes ved bruk av kollisjonsputer).

Hvis kjøretøyet havner opp-ned eller blir utsatt for et sammenstøt bakfra, uansett hvor alvorlig, utløses ikke alltid strammerne og airbags. Støt mot understellet på kjøretøyet (f.eks. hvis du kjører over fortauskanten, hull, steiner osv.) kan gjøre at systemene utløses.

- Ethvert arbeid eller modifikasjon på noen deler av airbag (airbags, beltestrammere, styreenhet, ledningsnett, etc.) **er strengt forbudt** (unntatt for kvalifisert personell fra nettverket).
- For å sikre at systemet er i god stand og for å unngå å utløse systemet ved et uhell som kan føre til skade, skal bare kvalifisert personell fra vårt nettverk utføre arbeid på et airbag-system.
- Av hensyn til sikkerheten må airbag-systemet sjekkes hvis kjøretøyet har vært innblandet i en ulykke, vært stjålet, eller utsatt for innbrudd.
- Hvis du selger eller låner bort kjøretøyet, må mottakeren informeres om disse forholdene når du overleverer kjøretøyets brukerhåndbok.
- Hvis du skal avhende kjøretøyet, må du kontakte en godkjent forhandler for avhending av gassgeneratoren(e).

SIKKERHET FOR BARN

Generell informasjon

2

Kjøre med barn

Følg den nasjonale lovgivningen.

Barn, og voksne, må sitte riktig i setet og være riktig festet under all kjøring. Barn som sitter i ditt kjøretøy, er ditt ansvar.

Et barn er ikke en liten voksen.

Barn er utsatt for bestemte skader ettersom musklene og skjelettet ikke er ferdig utviklet enda. Det er ikke tilstrekkelig bare å bruke sikkerhetsbeltet. Bruk et godkjent barnesete, og påse at du bruker det riktig.



Bruk barnelåsfunksjonen → **65** for å hindre at dørene blir åpnet.



En kollisjon i 50 km/t er den samme som å falle fra 10 meters høyde.

Hvis du kjører med et barn som ikke er festet, kan det sammenlignes med å tillate barnet å leke på en balkong uten rekkverk i fjerde etasje. Kjør aldri med et barn i armene.

Hvis det skjer en ulykke, vil du ikke kunne holde barnet fast selv om du har på deg setebeltet.

Hvis kjøretøyet har vært involvert i en ulykke, må du skifte barnesetet og kontrollere setebeltene og ISOFIX-festepunktene.



Førerens ansvar ved parkering eller stans av kjøretøyet.

Ikke la dyr, barn eller voksne som ikke kan ta vare på seg selv være alene i bilen, selv ikke en kort stund.

De kan utgjøre en fare for seg selv eller andre ved å starte motoren, aktivere utstyr som elektriske vinduer eller ved å låse dørene.

I varmt vær og/eller solskinnsvær må du huske at temperaturen inne i kupéen stiger svært raskt.

FARE FOR LIVSTRUENDE ELLER ALVORLIGE PERSONSKADER.

Bruke et barnesete

Hvor god beskyttelse barnesetet gir, avhenger av hvordan det er montert, og hvor effektivt det holder på plass barnet. Ved feilmontering vil barnet være mindre beskyttet ved bråbremsing eller et sammenstøt.

Før du kjøper et barnesete, må du kontrollere at det er i samsvar

SIKKERHET FOR BARN

med lovgivningen i det landet du er i, og at det kan festes i kjøretøyet. Kontakt en godkjent forhandler for å finne ut hvilke seter som anbefales for ditt kjøretøy.

Reglene for transport av barn er spesifikke for hvert land. Bruk av barnesete under transport er avhengig av barnets alder og/eller barnets størrelse og/eller vekt.

For barn som ikke trenger å transporteres i et barnesete, må du påse at setebeltet er riktig justert og festet.

Du må i alle tilfeller alltid forholde deg til forskriftene i landet du befinner deg i.

Før du fester et barnesete, må du lese håndboken og følge instruksjonene. Hvis du får problemer med monteringen, kontakter du produsenten av utstyret. Oppbevar instruksjonene sammen med setet.



Sett et godt eksempel ved å alltid feste setebeltet ditt og lære barnet:

- Å sikre dem riktig
- å alltid gå inn og ut av bilen ved fortauskanten, vekk fra travel trafikk

Ikke bruk et brukt barnesete eller ett uten en instruksjons-håndbok.

Sjekk at det ikke er noen gjenstander i nærheten av barnesetet som kan svekke funksjonen til setet.



Forlat aldri et barn i kjøretøyet. Sjekk at barnet ditt alltid er sikret, og at

beltet eller sikkerhetssele som brukes, er riktig plassert og justert. Unngå å bruke store klær som kan gjøre at beltene blir slakke → 84.

La aldri barnet ha hodet eller armene ut av vinduet. Sjekk at barnet er i riktig posisjon under hele turen, særlig hvis barnet sovner.



Før du installerer et barnesete i et av baksetene, må du sørge for at funksjonen for enkel tilgang til sete er deaktivert for fører- og/eller passasjerselet/passasjersele foran → 77.

FARE FOR PERSONSKADE.

SIKKERHET FOR BARN

Velge barnesete

Bakovervendte barneseter

2



61260

Barnets hode er, relativt sett, tyngre enn hodet til en voksen og nakken er svært skjør. Kjør med barnet i denne stillingen så lenge som mulig (til barnet er minst 2 år). Det støtter både hodet og nakken. Velg en babystol/småbarnstol for best sidebeskyttelse, og bytt den ut så snart barnets hode er høyere enn skallet.

Fremovervendte barneseter



61261

Barnet kan sitte i et fremovervendt sete opptil 18 kg eller 4 år. Velg sete i henhold til barnets størrelse: Hodet og magen er områdene som må være best beskyttet. Et fremovervendt barnesete som er godt festet til kjøretøyet, reduserer risikoen for støt til hodet. Sørg for at barnet sitter i et fremovervendt sete med en sele så lenge barnets størrelse tillater det. Velg en babystol/småbarnstol for optimal sidebeskyttelse.

Barneputer/Beltestol



61262

Fra 15 kg eller 4 år kan barnet sitte i en beltestol slik at sikkerhetsbeltet kan tilpasses barnets størrelse og form. Beltestolens sittepute må være utstyrt med "guider" for å plassere sikkerhetsbeltet over barnets lår i stedet for magen. Det anbefales at du bruker en beltestol med rygg som kan justeres i høyden, for å plassere sikkerhetsbeltet midt på skulderen. Det må aldri ligge på nakken eller armen.

Velg en babystol/småbarnstol for optimal sidebeskyttelse.

Liste over produsentens anbefalte metoder for sikring av barn:

SIKKERHET FOR BARN



75357

Velge barnesetefeste

Det er to måter å feste barneseter på: via setebeltet eller ved å bruke ISOFIX-systemet.

Feste via setebeltet

Setebeltet må være justert for å sikre at det fungerer ved bråbremsing eller sammenstøt.

Påse at stroppbanen angitt av barnesetereprodusenten, følges.

Kontroller alltid at setebeltet er riktig festet ved å dra det opp og deretter dra det helt ut mens du trykker på barnesetet.

Kontroller at setet holdes riktig på plass ved å flytte det fra side til side og bakover og fremover. Setet skal holdes godt på plass.

Kontroller at barnesetet ikke er montert i en vinkel, og at det ikke hviler mot vinduet.



Ikke bruk barnesetet hvis det kan løsne setebeltet som holder det på plass. Basen på setet må ikke hvile på spennen og/eller sperren på setebeltet.



Setebeltet må aldri være vridd eller ikke være strammet.

Legg aldri skuldertroppen under armen eller bak på ryggen.

Kontroller at setebeltet ikke har blitt skadet av skarpe kanter.

Hvis setebeltet ikke fungerer normalt, vil det ikke beskytte barnet.

Kontakt en godkjent forhandler.

Ikke bruk dette setet før setebeltet har blitt reparert.

Feste med ISOFIX-systemet

Autoriserte ISOFIX-barneseter er godkjent i samsvar med gjeldende forskrifter for følgende fire tilfeller:

- Universelt ISOFIX 3-punkts fremovervendt sete
- Delvis universelt ISOFIX 2-punkts sete
- Kjøretøyspesifikke,
- i-Size som har enten:
 - en stropp som sikrer barnet til den tredje ringen på det aktuelle setet

SIKKERHET FOR BARN

2 - eller en støttestang som hviler mot gulvet og er kompatibel med det godkjente setet i-Size. Den har som funksjon å hindre at barnesetet beveger seg i tilfelle en kollisjon.

For de tre siste tilfellene må du kontrollere at barnesetet kan monteres ved at de er oppført i listen over kompatible kjøretøy.



Det må ikke utføres endringer på komponentdelene på sikkerhetsutstyret (setebelter, ISOFIX, seter eller festene) som opprinnelig er montert.

Fest barnesetet med ISOFIX-låsene (hvis utstyrt). Med ISOFIX-systemet får du rask, enkel og trygg montering.

ISOFIX -systemet består av to ringe og i noen tilfeller en tredje ring.



ISOFIX-festepunktene er spesialutviklet for barneseter med ISOFIX-systemet.

Monter aldri et barnesete av en annen type, et setebelte eller andre gjenstander på disse festene.

Kontroller at det ikke er noe i veien for festepunktene. Hvis kjøretøyet har vært involvert i en ulykke, må du kontrollere ISOFIX-festepunktene og skifte barnesetet.



Før du bruker et ISOFIX-barnesete som du har kjøpt til et annet kjøretøy, må du kontrollere at monteringen er godkjent. Se listen over kjøretøy som kan utstyres med setet, hos utstyrsprodusenten.



De to ringene 1 er plassert mellom seteryggen og setebasen, og har

et -merke.

SIKKERHET FOR BARN

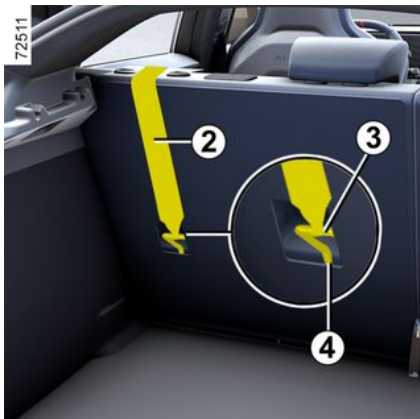

Den tredje ringen **4** brukes til å feste den øvre stroppen **2** på enkelte barneseter.

Bakseter

Den øvre stroppen **2** bør plasseres mellom seteryggen og hattehyllen. Fjern hattehyllen for å feste stroppen → **70**.

Fest kroken **3** til en av ringene **4**

som er merket med -symbolet.



Stroppen til barnesetet **må** festes til den tilhørende ringen.

Montering av barnesete, generell informasjon

Enkelte seter er ikke egnet for montering av barneseter.

Diagrammene → 104 viser deg hvor du fester et barnesete.



Fest alltid barnesetet i et baksete når det er mulig.

Kontroller at barnesetet eller barnets føtter ikke hindrer forsetet i å låses skikkelig → 77.

Når du monterer et barnesete i kjøretøyet, må du kontrollere at det ikke er fare for at det kan løsne fra sokkelen.

Hvis du må fjerne nakkestøtten, må du sjekke at den oppbevares riktig slik at den ikke løsner ved brå bremsing eller støt.

Fest alltid barnesetet i kjøretøyet selv om det ikke er i bruk, slik at det ikke løsner ved brå bremsing eller støt.

Det kan hende at barnesetetyperne som vises, ikke er tilgjengelige. Før du bruker et annet barnesete, må du sjekke med produsenten om det kan festes.

I forsetet

Lovene om kjøring med barn i passasjeretet foran varierer fra land til land. Følg relevant lovgivning og indikasjonene på diagrammer.

Før du monterer et barnesete i dette setet (hvis tillatt):

- senk setebeltet så langt det går
- flytt setet så langt tilbake som mulig;
- vipp seteryggen forsiktig vekk fra vertikal posisjon (ca. 25°)
- hev setebasen så mye som mulig (kjøretøyavhengig)

Nakkestøtten må alltid heves til helt oppreist stilling for å ikke komme i veien for barnesetet → 77.

Etter at barnesetet er montert, når det er mulig, kan bilsetet flyttes fremover ved behov (for å gi bedre plass for passasjerene i baksetet eller for andre barneseter). Et bakovervendt barnesete må ikke komme i berøring med dashbordet. Flytt det så langt fremover som mulig.

Andre innstillinger må ikke endres etter at barnesetet er montert.



FARE FOR DØDSFALL ELLER ALVORLIG PERSONSKADE: Før du

monterer et bakovervendt barnesete i passasjeretet foran, må du kontrollere at kollisjonsputen til passasjeretet foran airbag har blitt deaktivert → 117.

I sidesetet bak

En bærebag kan monteres på tvers i kjøretøyet og går over minst to seter. Plasser barnet med føttene nærmest døren.

Før du installerer et bakovervendt barnesete, flytt forsetet fremover så langt som mulig, og flytt forsetet så langt som mulig bakover når barnesetet er installert, uten at det berører barnesetet.

For sikkerheten til barnet i fremovervendt posisjon:

- Flytt setet der barnet skal sitte, så langt tilbake som mulig.
- Flytt setet foran barnet forover, og still seteryggen forover for å

BARNESETER

unngå kontakt mellom setet og barnets ben.



Kontroller at barnesetet eller barnets føtter ikke hindrer forse-
tet i å låses skikkelig

→ 77.

Nakkestøtten på baksetet der du vil plassere barnesetet → 82, må alltid tas av. Sett om nødvendig baksetet så langt tilbake som mulig. Dette må gjøres før du monterer barnesetet. Kontroller at barnesetet hviler mot ryggen til baksetet.



Montere et barnesete (gruppe 2 eller 3)

Kontroller at sikkerhetsbeltet → 84 fungerer (spoles) riktig.

Juster setebeltet ved å plassere

- skulderbeltet på barnets skulder uten at det berører halsen
- hoftebeltet slik at det legger seg flatt på lårene og mot bekkenet

Juster bilsetestillingen ved behov.



Fest alltid barnesetet i et baksete når det er mulig.

For å montere et sete ISOFIX i det bakre venstre setet, må du løsne midtsetebeltet for hånd før du kobler til låsene.

I midtre baksete

Kontroller at beltet er egnet for å feste barnesetet. Kontakt en godkjent forhandler.



Et barnesete med en gulvstøtte må aldri monteres i midten av baksetet.

FARE FOR DØD ELLER ALVORLIG SKADE.

BARNESETER

Feste via setebeltet

2

Monteringsdiagram

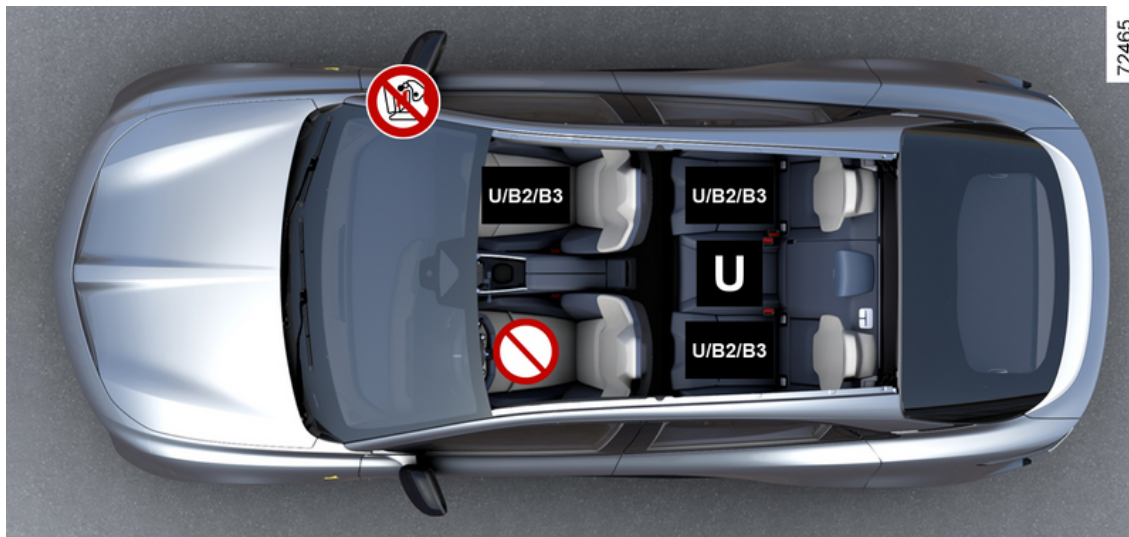

BARNESETER



FARE FOR DØDSFALL ELLER ALVORLIG PERSONSKADE: Før du monterer et bakovervendt barnesete i passasjerselet foran, må du kontrollere at kollisjonsputen til passasjerselet foran airbag har blitt deaktivert → 117.

 Undersøk tilstanden til airbag før plassering av et barnesete eller før en passasjer får bruke setet.

 Sete ikke egnet for montering av barneseter.

Barnesete festet ved å bruke belte

U Sete utstyrt for å feste et "universelt" godkjent sete ved bruk av bilbelte.

B2 Sete der det kan festes et barnesete med B2-godkjenning ved hjelp av setebeltet.

B3 Sete der det kan festes et barnesete med B3-godkjenning ved hjelp av setebeltet.



Hvis du bruker et barnesikringsprodukt som ikke er godkjent for dette kjøretøyet, vil det ikke beskytte babyen eller barnet på riktig måte. Det kan medføre alvorlig eller dødelig skade.



Sjekk at barnet ditt alltid er sikret, og at beltet eller sikkerhetsselen som brukes, er riktig plassert og justert.
Juster seteposisjonen ved behov i henhold til dette.

BARNESETER



Det er forbudt å montere et barnesete i det tilstøtende tilgjengelige setet når den store seteryggen er lagt ned på de andre setene → 82.

2

BARNESETER

Installasjonstabell

Tabellen nedenfor oppsummerer informasjonen i diagrammet, for å sikre at gjeldende regler overholdes.

2

Type barneseite	Barnets vekt	Passasjerseie foran		Ytre seter bak	Midtre bak-seie
		Med airbag deaktivert	Med airbag aktivert		
Bærebag festet på tvers i kjøretøyet Gruppe 0	< 10 kg	X	X	U (2)	U (2)
Bakovervendt babystol eller småbarnstol Gruppe 0 eller 0 +	< 10 kg og < 13 kg	U (1) (5)	X	U (3)	U (3) (6)
Skallseie / bakovervendt seie Gruppe 0+ og 1	< til 13 kg og 9 til 18 kg	U (1) (5)	X	U (3)	U (3) (6)
Fremovervendt seie Gruppe 1	9 til 18 kg	X	U (5)	U (4)	U (4) (6)
Belfestol Gruppe 2 og 3	15 til 25 kg og 22 til 36 kg	X	U / B2 / B3 (5)	U / B2 / B3 (4)	U (4)



(1) FARE FOR DØDSFALL ELLER ALVORLIG PERSONSKADE: Før du monterer et bakovervendt barneseie i passasjerseiet foran, må du kontrollere at airbag er deaktivert → 117.

X = Seie er ikke egnet for feste av barneseie av denne typen.

BARNESETER

U = Sete der et barnesete med "Generell" godkjenning kan festes ved hjelp av sikkerhetsbeltet. Kontroller at det kan monteres.

B2 = beltestol i gruppe 2 (15 kg til 25 kg).

B3: Beltestol i gruppe 3 (22 kg til 36 kg).

(2) En bærebag kan monteres på tvers i kjøretøyet og går over minst to seter. Plasser barnet med føttene nærmest døren.

(3) Sett om nødvendig bilsetet så langt tilbake som mulig. Før du installerer et bakovervendt barnesete, flytt forsetet fremover så langt som mulig, og flytt forsetet så langt som mulig bakover når barnesetet er installert, uten at det berører barnesetet.

(4) Nakkestøtten på baksetet der du vil plassere barnesetet, må alltid tas av. Dette må gjøres før du monterer barnesetet. Flytt setet foran barnet forover, og still seteryggen forover for å unngå kontakt mellom setet og barnets ben.

(5) Hev setet så mye som mulig, og plasser det så langt tilbake som mulig mens du vipper seteryggen litt (ca. 25°).



(6) FARE FOR DØD ELLER ALVORLIG SKADE: Det må aldri monteres et barnesete med en gulvstøtte.

BARNESETER

Feste med ISOFIX-systemet

2

Monteringsdiagram



BARNESETER



Hvis du bruker et barnesikringsprodukt som ikke er godkjent for dette kjøretøyet, vil det ikke beskytte babyen eller barnet på riktig måte. Det kan medføre alvorlig eller dødelig skade.

2



Hvis du monterer sete-ISOFIX i det høyre baksetet, kan ikke setet i midten brukes. Setet i midten er da ikke lenger tilgjengelig og kan ikke brukes.



Sete der et barnesete ikke kan festes.

Barnesete montert med festet ISOFIX



Sete utstyrt for å feste et ISOFIX- eller i-Size-barnesete.



Baksetene er utstyrt med et festepunkt der et fremovervendt ISOFIX-barnesete med generell godkjenning kan festes. Festepunktene er plassert på bakseteryggen.



Sjekk at barnet ditt alltid er sikret, og at beltet eller sikkerhetssele som brukes, er riktig plassert og justert.

Juster seteposisjonen ved behov i henhold til dette.



Det er forbudt å montere et barnesete i det tilstøtende tilgjengelige setet når den store seteryggen er lagt ned på de andre setene → 82.

BARNESETER



Hvis du skal montere et ISOFIX-sete i baksetene, må du løsne setebeltene for hånd før du fester bolte-

ne.

2

BARNESETER

Installasjonstabell

Tabellen nedenfor oppsummerer informasjonen i diagrammet, for å sikre at gjeldende regler overholdes.

2

Type barnesete	Barnets vekt	Størrelse på sete [feste]	Passasjer sete foran		Ytre seter bak	Midtre bak-sete
			Med airbag deaktivert	Med airbag aktivert		
Bærebag festet på tvers i kjøretøyet Gruppe 0	< 10 kg	L1 [F] L2 [G]	X	X	X	X
Bakovervendt baby-stol eller småbarnstol Gruppe 0 eller 0 +	< 13 kg	R1 [E]	X	X	IL (4)	X
Bakovervendt sete Gruppe 0+ og 1	< til 13 kg og 9 til 18 kg	R3 [C]	X	X	IL (4)	X
		R2 [D]				
Fremovervendt sete Gruppe 1	9 til 18 kg	F3 [A] F2 [B] F2X [B1]	X	X	IUF-IL (5)	X
Beltestol Gruppe 2 og 3	15 til 25 kg og 22 til 36 kg	B3	X	X	IUF-IL (5)	X
		B2				
Sete i-Size	Bakovervendt sete		X	X	i-U (4)	X
	Fremovervendt sete		X	X	i-UF (5)	X
	Beltestol		X	X	i-UF (5)	X

X = Sete ikke egnet for montering av barneseter.

BARNESETER

IUF-IL = Sete der et barnesete med "Generell / Delvis generell eller Kjøretøybestemt" godkjenning kan monteres ved hjelp av ISOFIX (på kjøretøy som er utstyrt med dette): Kontroller at det kan monteres.

2



(1) FARE FOR DØDSFALL ELLER ALVORLIG PERSONSKADE: Før du monterer et bakovervendt barnesete i passasjeretset foran, må du kontrollere at airbag er deaktivert → 117.

(4) Sett om nødvendig bilsetet så langt tilbake som mulig. Før du installerer et bakovervendt barnesete, flytt forsetet fremover så langt som mulig, og flytt forsetet så langt som mulig bakover når barnesetet er installert, uten at det berører barnesetet.

(5) Nakkestøtten på baksetet der du vil plassere barnesetet, må alltid tas av. Dette må gjøres før du monterer barnesetet. Flytt setet foran barnet forover, og still seteryggen forover for å unngå kontakt mellom setet og barnets ben.

Størrelsen på ISOFIX-barneseter er vist med en bokstav:

- F3, F2, F2X [A, B, B1]: for fremovervendte barneseter i gruppe 1 (9-18 kg)
- B3, B2: barneseter i gruppene 2 og 3 (15 til 25 kg og 22 til 36 kg)
- R3, R2 [C, D]: bakovervendte seter eller skallseter i gruppe 0+ (under 13 kg) eller gruppe 1 (9-18 kg)
- R1 [E]: bakovervendte skallseter i gruppe 0 (mindre enn 10 kg) eller 0+ (mindre enn 13 kg)
- L1, L2 [F, G] : bærebager i gruppe 0 (mindre enn 10 kg).

i-U = Egnet for "universelle" fremovervendte og bakovervendte i-Size-sikringssystemer.

i-UF = Passer kun for "Universale" forovervendte i-Size-sikringssystemer.

BARNESIKRING: DEAKTIVERE, AKTIVERE KOLLISJONSPUTEN PÅ PASSASJERSIDEN FORAN

Barnesikring: deaktivere, aktivere kollisjonsputen på passasjersiden foran

Advarsel



airbag på passasjersiden foran kan bare deaktiveres eller aktiveres når bilen står i ro med tenningen av.

Deaktivering av kollisjonsputen på passasjersiden foran

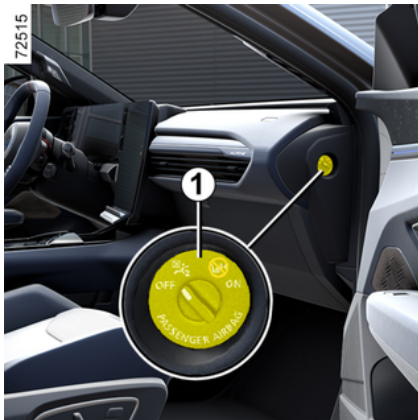

Før du monterer et barnesete på passasjeretset foran:

- Kontroller at barnesetet kan monteres på dette setet.
- Det er svært viktig å deaktivere airbagfor et bakovervendt barnesete.



Deaktivering av airbag: Med bilen stanset og tenningen av, trykk og vri låsen 1 til stilling OFF.

Når tenningen slås på igjen, må du

kontrollere at varsellampen  lyser i instrumentpanelet 2.

Dette lyset fortsetter å lyse for å informere om at du kan montere et barnesete.

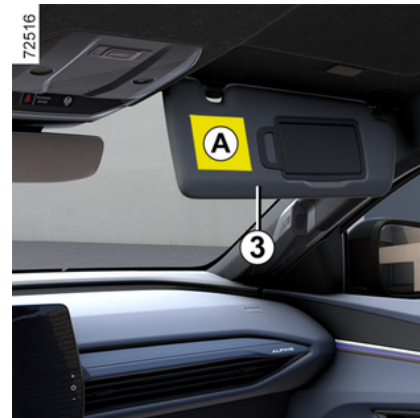

FARE

Siden utløsning av airbag på passasjersiden foran ikke er kompatibel med et bakovervendt barnesete, **MÅ DU ALDRI montere et bakovervendt barnesete i et sete som er beskyttet av en AKTIVERT airbag foran. Dette kan føre til DØD FOR BARNET eller ALVORLIG SKADE.**

BARNESIKRING: DEAKTIVERE, AKTIVERE KOLLISJONSPUTEN PÅ PASSASJERSIDEN FORAN

2



Merkene på dashbordet og etikettene **A** på hver side av solskjermen **3** for passasjerene (se eksempelet på etikett som vises ovenfor) minner deg på disse instruksjonene.

BARNESIKRING: DEAKTIVERE, AKTIVERE KOLLISJONSPUTEN PÅ PASSASJERSIDEN FORAN

Aktivere kollisjonsputen for passasjeret foran

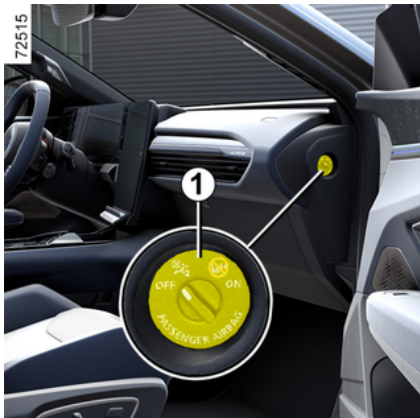

Du bør aktivere airbag igjen når du har fjernet barnesetet fra passasjeret foran, for å sikre at passasjerer foran er beskyttet i tilfelle et sammenstøt.



For å aktivere airbag igjen: Med kjøretøyet stanset og tenningen av, trykk og vri låsen **1** til posisjon ON.

Når tenningen er slått på, **må** du kontrollere at varsellampen  er slukket og at varsellampen

 lyser ca. 1 minutt på skjermen **2** hver gang du starter motoren.

airbag på passasjersiden foran er aktivert.

2

BARNESIKRING: DEAKTIVERE, AKTIVERE KOLLISJONSPUTEN PÅ PASSASJERSIDEN FORAN

Funksjonsfeil

Hvis det oppstår feil med aktiverings-/deaktiveringssystemet for airbag for passasjeret foran, vi-

ses varsellampene  og

 i instrumentpanelet.

Slå av tenningen og kontroller posisjonen til låsen **1**.

Slå på tenningen igjen: Varsellampene slukkes.

Hvis problemet vedvarer, signaliserer det en systemfeil. I dette tilfellet er det forbudt å montere et bakovervendt barnesete på passasjeret foran eller for andre passasjerer å sitte i setet.

Kontakt en autorisert forhandler så snart som mulig.

Passasjerregistreringssystem

Bruk

Systemet for registrering av passasjer styrer automatisk aktivering og deaktivering av passasjer airbag i henhold til om passasjeret foran er opptatt (kjøretøyavhengig).

Passasjer airbag deaktiveres automatisk hvis et barnesete er montert i passasjeret foran eller hvis setet ikke er opptatt.

Før du tilpasser et barnesete i passasjeret foran, må du lese deg opp på de ulike typene seter **➔ 98** og hvordan du monterer dem **➔ 117**.

Finn ut hvilken type barnesete som er godkjent for bruk i passasjeret foran **➔ 104**.

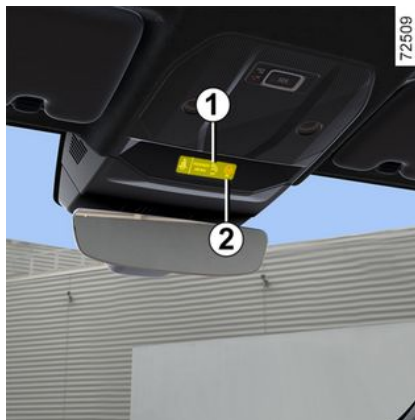

Bruk

Etter en initialiseringsfase på ca. 5 sekunder lar varsellampene **1** og **2** deg kontrollere aktiveringsstatus for passasjer airbag:

-  varsellampe **1** på, passasjer airbag er deaktivert. I dette tilfellet lyser varsellampen kontinuerlig;

-  varsellampe **2** på, passasjer airbag er aktivert. I dette tilfellet lyser varsellampen i omtrent 65 sekunder.

Følgende meldinger vises på instrumentpanelet etter initialiseringsfasen, hvis systemet oppdager en endring av status (f.eks. at passasjeret er opptatt når tenningen er slått på, og deretter ikke opptatt):

- "Passasjerkollisjonsputen er aktivert", sammen med et lydsignal



eller

- "Passasjerkollisjonsputen er deaktivert", sammen med et varsel-

lys .

BARNESIKRING: DEAKTIVERE, AKTIVERE KOLLISJONSPUTEN PÅ PASSASJERSIDEN FORAN



FARE

Etter å ha montert et bakovervendt barneseat, må det kontrolleres at airbag er deaktivert (varsellampe på 1).

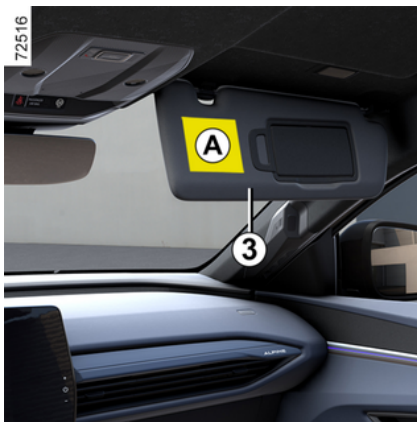

Markeringene på dashbordet og merkelappene **A** på hver side av passasjersolskjermen **3** (slik som merkelappen ovenfor) minner deg om at du ikke må plassere et barn i et bakovervendt sete når passasjer airbag er aktivert.

A



61614

Hvis  aktiverings-varsellampen er på når et bakovervendt barneseat er montert:

- slå av tenningen
- fjerne barneseatet fra passasjer-setet;
- fjerne eventuelle tilleggselementer som kan være plassert mellom barneseatet og passasjer-setet;
- monter barneseatet i henhold til instruksjonene fra produsenten av barneseatet;
- start kjøretøyet.

Hvis problemet vedvarer, plasser barneseatet bak og kontakt en godkjent forhandler.



Slå aldri av tenningen før bilen har stanset helt. Når motoren er stanset, fungerer ikke lenger servobremsen, servo-styringen osv. og det passive sikkerhetsutstyret som airbags og strammere.

Hvis  deaktivering varsellampe er på mens en voksen passasjer sitter i passasjer-setet foran, kan det hende at den ikke er riktig montert.

Utfør følgende handlinger for å la systemet detektere passasjerene:

- fjern eventuelle ekstra elementer fra setebunnen, for eksempel badehåndklær, setetrekke osv.
- sørg for at seteryggen ikke er vippt for langt bakover
- la passasjerene sitte rett på setet, sentrert på seteputen, med beina komfortabelt strukket ut
- la passasjerene sitte i denne posisjonen i to til tre minutter etter at varsellampen for aktivering tennes.

2

BARNESIKRING: DEAKTIVERE, AKTIVERE KOLLISJONSPUTEN PÅ PASSASJERSIDEN FORAN

Hvis problemet vedvarer, plasser passasjeren i baksetet og kontakt en godkjent forhandler.

2



FARE

Etter å ha montert et bakovervendt barne-sete, må det kontrolleres at airbag er deaktivert (varsellampe på 1).



Advarsel om passasjer airbag : montering av setetrekk i forsetene er forbudt.

Et vått sete kan påvirke effektiviteten til systemet for registrering av passasjer. Hvis passasjeret foran er vått, tørk det umiddelbart.

Ytterligere faktorer som påvirker driften av systemet

Sikkerhetsbelter bidrar til å holde passasjerer på plass i setet under manøvrering og bremsing av kjøretøyet. Dette hjelper systemet for registrering av passasjer med å opprettholde passasjerens airbag-status.

Et tykt lag med ekstra materiale (tykk frakk, pute, stor gjenstand plassert i passasjerens baklomme, oppvarming eller massasjeenhet) kan hindre riktig drift av systemet for registrering av passasjer.

Merk: En gjenstand plassert i passasjeret kan aktivere varsel-lampen i noen tilfeller.

KJØRESTILLING

Førerposisjon: venstrestyrt

2

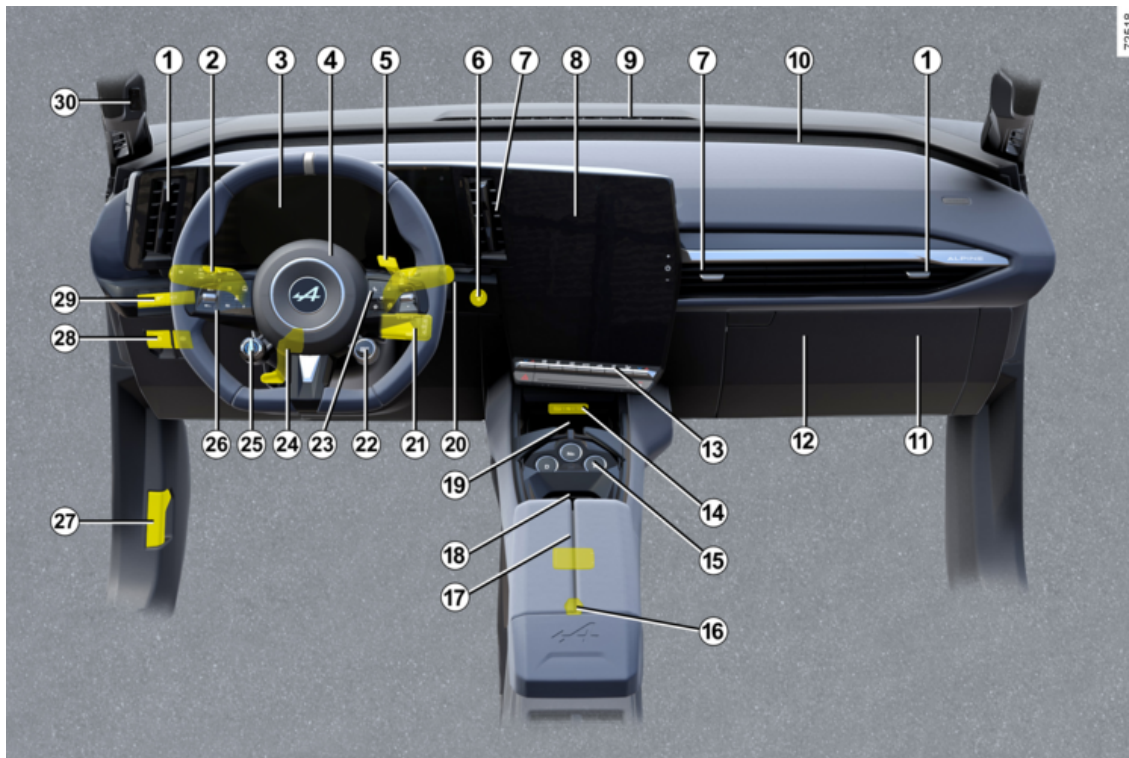

KJØRESTILLING

Utstyret som er beskrevet nedenfor, ER AVHENGIG AV MODELL-VERSJON OG LAND.

1. Luftdyse, side.

2. Spak for:

- blinklys
- utvendige lys
- tåkelys bak

3. Instrumentpanel

4. Fører airbag, horn.

5. Forbikjøring (OV)-kontroll.

6. Knapp for start/stopp av motor.

7. Midtre luftdyser.

8. Multimedieskjerm.

9. Defrosterdyse.

10. Plassering av airbag på passasjersiden

11. Sikringsboks

12. Hanskerom

13. Betjeningsorganer for:

- oppvarming eller klimaanlegg;
- nødblinklys;
- sentrallåssystem;
- ...

14. USB-C portene i midtkonsollen.

15. Girkontroll.

16. Tilbehørskontakt.

17. Holder for håndfrikort.

18. Koppholder.

19. Induksjon ladesone eller midtkonsoll oppbevaringsrom.

20. vindusvisker- og spylevæskenhendel

21. Fjernkontroll for radioen.

22. KJØREMODUS-kontroll.

23. Betjeningsorganer for:

- Avlesning av informasjon fra kjørecomputeren og tilpasningsmenyen for kjøretøynnstillinger.
- Fjernkontroll radio- og navigasjonssystem.

24. Kontroll for høyde- og dybdejustering av rattet.

25. Regenerativ bremsing-kontroll.

26. Hovedbryter og kontroller for fartsholder / adaptiv fartsholder Aktiv førerassistent.

27. Hendel for å åpne panseret

28. Betjeningsorganer for:

- aktivere/deaktivere elektronisk parkeringsbrems
- aktivere/deaktivere AUTOHOLD-funksjonen;
- ...

29. Betjeningsorganer for:

- lysdimmer for kontrollinstrumenter;

- My Safety-funksjonen

- aktivering/deaktivering av Filholder-funksjonen (varsling ved skifte av kjørefelt, beskyttelse mot kjørefeltskifte, kjørefeltsentrering)

- ...

30. Kamera for ansiktsgjenkjenning.

KJØRESTILLING

Førerstilling, høyre ratt

2

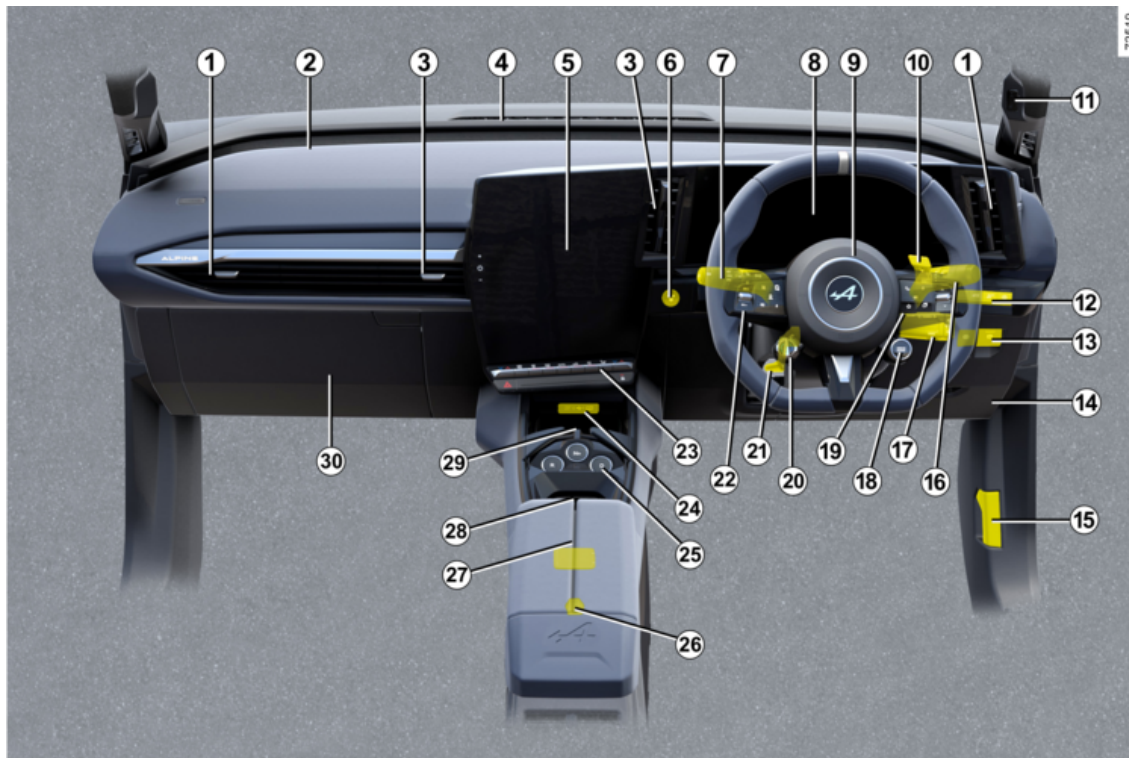

KJØRESTILLING

Urstyret som er beskrevet nedenfor, ER AVHENGIG AV MODELL-VERSJON OG LAND.

1. Luftdyse, side.

2. Plassering av airbag på passasjersiden

3. Midtre luftdyser.

4. Defrosterdyse.

5. Multimedieskjerm.

6. Knapp for start/stopp av motor.

7. Spak for:

- blinklys
- utvendige lys
- tåkelys bak

8. Instrumentpanel

9. Fører airbag, horn.

10. Forbikjøring (OV)-kontroll.

11. Kamera for ansiktsgjenkjenning.

12. Betjeningsorganer for:

- lysdimmer for kontrollinstrumenter;
- My Safety-funksjonen
- aktivering/deaktivering av Filholder-funksjonen (varsling ved skifte av kjørefelt, beskyttelse mot kjørefeltskifte, kjørefeltsentrering)
- ...

13. Betjeningsorganer for:

- aktivere/deaktivere elektronisk parkeringsbrems
- aktivere/deaktivere AUTOHOLD-funksjonen;
- ...

14. Sikringsboks

15. Hendel for å åpne panseret

16. vindusvisker- og spylevæskenhendel

17. Fjernkontroll for radioen.

18. KJØREMODUS-kontroll.

19. Betjeningsorganer for:

- Avlesning av informasjon fra kjørecomputeren og tilpasningsmenyen for kjøretøynnstillinger.
- Fjernkontroll radio- og navigasjonssystem.

20. Regenerativ bremsing-kontroll.

21. Kontroll for høyde- og dybdejustering av rattet.

22. Hovedbryter og kontroller for fartsholder / hastighetsbegrenser / adaptiv fartsholder og Aktiv førerassistent.

23. Betjeningsorganer for:

- oppvarming eller klimaanlegg;
- nødblinklys;
- sentrallåssystem;
- ...

24. USB-C portene i midtkonsollen.

25. Girkontroll.

26. Tilbehørskontakt.

27. Holder for håndfrikort.

28. Koppholder.

29. Induksjon ladesone eller midtkonsoll oppbevaringsrom.

30. Hanskerom

KJØRECOMPUTER

Generell informasjon

2 Styringsenhet i kjøretøyet A



Avhengig av kjøretøyet omfatter dette følgende funksjoner:

- kilometerstand
- kjørecomputer-innstillinger
- informasjonsmeldinger
- driftsfeilmeldinger (knyttet til

-  -varsellampen)
- varselmeldinger (knyttet til var-

sellampen **STOP**)

Alle disse funksjonene er beskrevet i kjøretøyet brukerhåndbok.

Trykk gjentatte ganger oppover/ nedover på bryter 1 for å bla mellom disse funksjonene.

Fra instrumentpanelet A:

a) trippinnstillinger:

- Gjennomsnittlig strømforbruk siden forrige tilbakestilling og nåværende strømforbruk.
- kjørelengde siden forrige nullstilling.

b) tilbakestill dekketrykk

c) serviceintervall

d) tilpasningsmenyen for kjøretøyinnstillinger

e) kjørelogg, driftsfeil og oppløsing av informasjonsmeldinger

Nullstille tur-parameterne (nullstillingsknapp)

Velg én av turparameterne for visning på skjermen. Trykk inn og hold bryteren 1 til den er nullstilt.

Automatisk nullstilling av tur-parameterne

Nullstilling skjer automatisk når maksimal verdi på noen av parametrene er overskredet.

Lese av verdiene for strømforbruk

Noe av utstyret i kjøretøyet bruker strøm. Strømmen som brukes av kjøretøyet, kan derfor variere fra strømmen som forbrukes på den elektriske telleren.

Tolke noen av verdiene som vises etter nullstilling

Verdiene som viser gjennomsnittlig strømforbruk og område, blir mer stabile og pålitelige jo lenger du har kjørt siden forrige gang nullstillingsknappen ble trykket inn.

De første kilometerne etter en nullstilling ser du at strekningen øker etter hvert som du kjører. Det er fordi det gjennomsnittlige strømforbruket siden forrige nullstilling tas i betraktning. Det gjennomsnittlige energiforbruket kan imidlertid falle når:

- Kjøretøyet slutter å akselerere
- når du går over fra bykjøring til landeveiskjøring

KJØRECOMPUTER



Noe av informasjonen i styringsenheten i kjøretøyet vises på displayet til navigeringssystemet.

Tripptelleren tilbakestilles både i kjørecomputeren og navigasjonssystemet.

Nullstille anslått rekkevidde

Etter en full lading av fremdriftsbatteriet, kan du velge to typer nullstilling: manuell eller automatisk.

Manuell nullstilling

Velg hvilken reiseinnstilling som skal tilbakestilles, og trykk inn og hold bryteren **1** for å nullstille rekkevidden.



Automatisk nullstilling

Rekkevidden tilbakestilles automatisk når fremdriftsbatteriet er fulladet. Den beregnede verdien tilsvarende gjennomsnittlig bruk, utetemperaturer tatt i betraktning. Hvis et spesielt økonomisk kjøremønster identifiseres, korrigeres beregningen og rekkevidden økes.

Tur-innstillinger

Visningen av informasjonen som vises nedenfor, ER AVHENGIG AV KJØRETØYUTSTYRET OG LANDET.

2

Eksempler på valg	Tolke visningen som er valgt
	a) Trippinnstillinger
 + 13,4 kWh	Gjeldende strømforbruk.
 12,8 kWh/100 km	Gjennomsnittlig strømforbruk. Verdien vises etter at du har kjørt minst 400 meter siden forrige nullstilling.
Kjøretur 1284,7 km	Kjøreavstand siden forrige nullstilling.
Dekk trykk Innl.langt trykk	b) Tilbakestille dekketrykk ➔ 186

Eksempler på valg	Tolke visningen som er valgt
Service om 1936 km eller 3 måneder	c) Serviceintervall Distansen som gjenstår til neste service (vist i miles (kilometer). Når service nærmer seg, er flere scenarier mulig: - intervall mindre enn 1500 km eller én måned : Meldingen "Service om" vises sammen med avstanden eller tidspunktet - når det nærmer seg tid for service, vises meldingen "Service snart" sammen med det som kommer først (avstand eller tidspunkt)

KJØRECOMPUTER

Eksempler på valg	Tolke visningen som er valgt
	- verdien er lik 0 km eller servicedatoen er nådd : meldingen «Service anbefalt» vises sammen med varsellampen  . Kjøretøyet trenger service så snart som mulig.
Nullstille visningen etter service i samsvar med vedlikeholdsprogrammet. Serviceintervallet må bare nullstilles etter en service som er i samsvar med anbefalingene i vedlikeholdsprogrammet. Spesiell merknad: For å nullstille serviceintervallet trykker du og holder én av nullstillingsknappene på displayet i ca. 10 sekunder til displayet viser servicerekkevidden permanent.	
Eksempler på valg	Tolke visningen som er valgt
Innstillinger (OK)	d) Tilpasningsmeny for kjøretøynnstillinger → 138
Bakluke Åpen	e) Tripplogg Følgende vises fortløpende: - informasjonsmeldinger - meldinger om funksjonsfeil.

Informasjonsmeldinger

Disse kan være til hjelp under start av kjøretøyet eller gi informasjon om et valg eller en kjørestatus.

Eksempler på informasjonsmeldinger gis på de neste sidene.

Eksempler på meldinger	Tolke visningen som er valgt
"Koble fra kabelen for å starte"	Vises når ladekabelen fortsatt er koblet til kjøretøyet.
"Kontroller tilkoblinger"	Koble fra og koble den til kjøretøyet. Hvis meldingen fortsatt vises, kan det være på grunn av eksterne lade- forhold eller hjemmeinstallasjonen.
"Sjekk ladeterminalen"	Vises når det er en mulig elektrisk feil eller en defekt ladekabel. Skift ladeterminalen eller plasseringen, eller få noen til å sjekke kabelen.
"Strømmen ble slått av under lading"	Vises når det er en elektrisk feil under lading. Start ladingen på nytt. Hvis dette ikke fungerer, må noen sjekke den elektriske installasjonen.

Meldinger om funksjonsfeil

Dette vises med varsellampen  for å informere deg om at du bør kjøre svært forsiktig til en autorisert forhandler så snart som mulig. Hvis du ikke følger denne anbefalingen, kan det føre til skade på kjøretøyet.

De forsvinner etter noen sekunder eller når valgtasten på displayet trykkes, og lagres i loggen for styreenheten.

Varsellampen  forblir tent. De neste sidene inneholder eksempler på feilmeldinger.

Eksempler på meldinger	Tolke visningen som er valgt
« ADVARSEL: Kontroller kollisjons- pute »	Varsler at det er en feil i sikkerhetsutstyret i tillegg til setebeltene. Det er fare for at de ikke utløses ved en eventuell ulykke.
« Kontroller Bil »	Vises når det er en feil i én av pedalsensorene eller i behandlingssystemet til 12 volts batteriet.
« Kontroller Bremsesystem »	Viser behov for å sjekke bremsesystemet.
« Sjekk etter kollisjon »	Indikerer et problem med multikollisjonsbremsing (MCB).
« Kontroller kjøretøyets ladeplugg »	Vises når det er overoppheting ved ladekontakten på kjøretøysiden. Vent i ca. 20 minutter, og prøv på nytt. Hvis dette ikke fungerer, må du kontakte en autorisert forhandler.
« Kontroller elektrisk system »	Vises når det er en feil i traksjonssystemet.
« Batterilading umulig »	Vises når det er en feil i ladesystemet til traksjonsbatteriet.

Varselmeldinger

2

Disse vises sammen med varselampen **STOP** og krever at du stopper umiddelbart av hensyn til egen sikkerhet, så snart trafikforholdene tillater det. Stans motoren og ikke start den igjen. Ring en autorisert forhandler.

Du finner noen eksempler på varselmeldinger nedenfor. **Merk:** Meldingen vises på skjermen enten individuelt eller annenhver gang (når flere meldinger vises) og kan vises sammen med et varsellys og/eller et lydsignal.

Eksempler på meldinger	Tolke visningen som er valgt
"Feil ved bremsesystemet"	Varsler en feil i bremsesystemet.
"Styrefeil"	Indikerer en feil med styringen.
"Feil på elmotoren"	Viser at kjøretøyet mister strøm.
Elektrisk feil	Viser en feil i det elektriske systemet.
"Punktering"	Viser at minst ett hjul er punktert eller har svært lite luft.



Hvis bilen er parkert på veiskulderen, må du varsle andre trafikanter med en varseltrekant eller tilsvarende i samsvar med aktuell lovgivning i landet du befinner deg i.

KJØRECOMPUTER

Skjermer og indikatorer

Instrumentpanel A



lyser når førerdøren er åpen. I enkelte tilfeller vises en melding sammen med en varsellampe.

Valg av visninger

Avhengig av kjøretøyet kan flere visninger være tilgjengelige i instrumentpanelet. Hvis du vil velge en visning, trykker du så mange ganger som nødvendig på kontrollen **1** for å bla gjennom de ulike visningene i instrumentpanelet **A** til du kommer til ønsket visning.

Alle tilgjengelige visninger viser følgende viktige informasjon i instrumentpanelet:

- speedometer
- informasjonen om de aktiverte kjørehjelpemidlene
- informasjonsområde

Bare tilgjengelig når kjøretøyet lades: **Ladevisning** viser rekkevidde, batteriprosent og gjenværende ladetid i instrumentpanelet.

Klassiske visning viser viktig informasjon i instrumentpanelet og, avhengig av kjøretøyet, strømmåleren.

Navigation-visningen viser viktig informasjon og veikarter, duplisert fra multimediesystemet, i hele instrumentpanelet.

Realistisk visning B



Visningen **B** viser viktig informasjon i instrumentpanelet, sammen med kjøretøyet og omgivelsene (kjørebaner, nærliggende kjøretøy som beveger seg i samme retning osv.).

Merk: Systemet gjenkjenner bare kjøretøy i kategoriene bil, lastebil og motorsykkel.

"Minimal"-visning viser bare viktig informasjon på instrumentpanelet.

2

KJØRECOMPUTER

Informasjonsskjerm

2

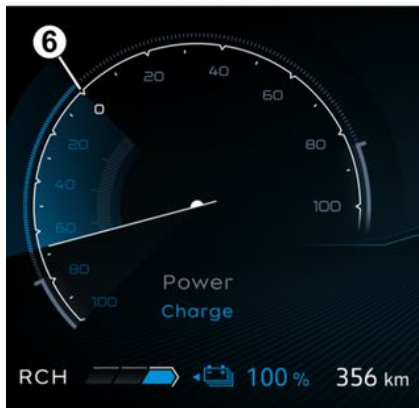
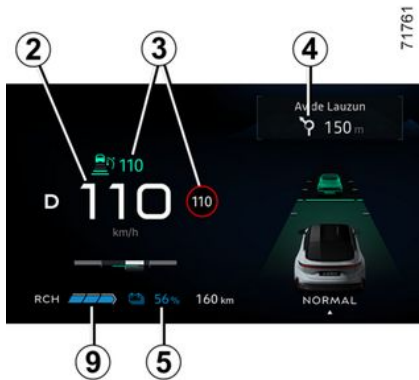

Speedometer 2.

Lydalarm, for høy hastighet

Avhengig av kjøretøy og land, vi-

ses -varsellampen og det høres en varsellyd. Denne varsellyden høres så snart hastigheten overstiger 120 km/t.

Varsellampen lyser så lenge hastigheten er over 120 km/t.

Informasjon om kjørehjelpemidler 3.

Navigering pågår-informasjon 4.

Batteri-informasjon 5 (ladehastighet fremdriftsbatteri, anslått rekkevidde).

Effektmåler 6.

Total kilometerstand 7.

Varsellampe nivå regenerativ bremsing 9.



Informasjonsområde 8, bla med kontrollen 10 for å velge ulike tilleggsprogrammer i instrumentpanelet A:

- informasjon fra kjørecomputeren (kilometerstand, forbruk osv.)
- telefon, multimedieinformasjon (kompass, aktiv lydkilde, osv.)
- kjøretøyinformasjon (varselmeldinger osv.)
- ...

KJØRECOMPUTER

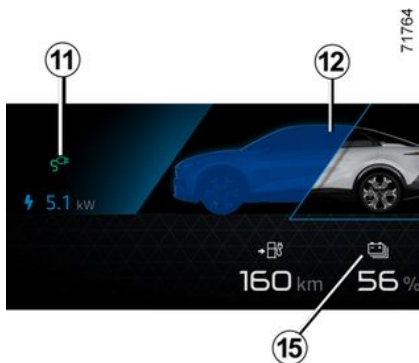

Varsellampe for ladekabel koblet til 11

Denne tennes når ladekabelen er koblet til kjøretøyet.

Ladenivå 12

Måleren viser gjenværende strømnivå.

Gjenværende ladetid 13

Fremdriftsbatteriet ladehastighet 14

Reservegrense

Når fremdriftsbatteriet når omtrent 15 % (kjøretøyavhengig), vises fremdriftsbatterinivå 14 og

varsellampen 15  lyser gult i instrumentpanelet ledsaget av et lydsignal (kjøretøyavhengig).

Optimalisering av rekkevidden → 182.

Nær grensen for umiddelbar stans

Når ladenivået når rundt 5 % høres et lydsignal (kjøretøyavhengig). Varsellampen 15 blinker gult, og fremdriftsbatterinivået 14 vises i rødt.

Merk: Når ladenivået når omtrent 5 % eller 0 % (avhengig av kjøretøyet), vises ikke den gjenværende rekkeviddeverdien lenger på instrumentpanelet eller (avhengig av kjøretøyet) etter en forsinkelse på omtrent 30 sekunder.

Motorytelsen reduseres gradvis til bilen stanser → 365.

Anslått rekkevidde 16

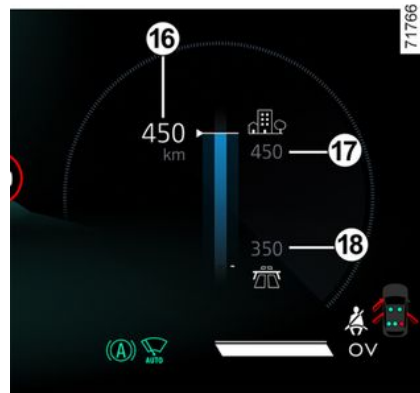

Den estimerte rekkevidden i sanntid beregnes i henhold til ulike faktorer som bruksforhold, utstyr, kjørestil, værforhold osv.

Beregningen er basert på de siste kilometerne som er kjørt. Den korrigeres automatisk under reisen hvis faktorene endres (veitype, kjørestil osv.).

I tillegg, for å forstå den estimerte rekkevidden, kan du referere til indikatorene 17 og 18. Avhengig av fremdriftsbatteriets ladenivå:

- indikatorlampe 17: "høy" rekkevidde beregnet i henhold til opti-

KJØRECOMPUTER

male kjøreforhold (f.eks. kjøring på en A-vei eller motorvei i varmt vær med lite bruk av klimaanlegg)

– indikatorlampe **18**: **Estimering av "lav" rekkevidde** beregnet i henhold til ugunstige kjøreforhold (f.eks. kjøring på motorvei om vinteren eller i kø med intensiv bruk av varmesystemet)

Optimalisering av rekkevidden
→ 182.

Instrumentpanelet i miles



(alternativ for å skifte til km/t)

Med kjøretøyet i ro og motoren på: Fra multimedieskjermen **19** velger du Bil-verdenen, trykker på Innstil-

linger-menyen, og deretter System og Enheter.

Velg mellom km/t og mph.

Speedometeret og noe av avstandsinformasjonen som vises i instrumentpanelet, konverteres.

Gjenta samme handling for å gå tilbake til forrige modus.

Merk: Når batteriet er slått av, går computeren i kjøretøyet automatisk tilbake til den opprinnelige måleenheten.

Du finner mer informasjon i instruksjonene for multimedieutstyr.

 For å bruke bestemte kjørehjelpsfunksjoner er det nødvendig å endre måleenheten på instrumentpanelet for å få riktig informasjon når du kjører i et land der hastighetsenhetene avviker fra de som er angitt som standard i kjøretøyet.



Av hensyn til sikkerheten må alle justeringer utføres når kjøretøyet står stille.

Meny for tilpasning av kjøretøyinnstillinger

Innledning



Bruk denne funksjonen til å aktivere, deaktivere og justere noen av kjøretøyetts funksjoner (utstyrsavhengig).

KJØRECOMPUTER

Åpning av menyen for innstillinger

Med bilen stående stille og motoren i gang: Fra multimedieskjermen **1** velger du Kjøretøy-verdenen, trykker på "Kjøretøy"-menyen og deretter "Utvendig"-fanen for å få tilgang til de ulike innstillingene.

Justere innstillingene

Velg en fane og deretter funksjonen som skal tilpasses (visningen er avhengig av utstyrsnivå og land):

a) "Tilgang":

- « Automatisk dørlås under kjøring » ;
- « Håndfri låsing/opplåsing » ;
- « Få tilgang til og start via telefon » ;
- ...

b) "Velkommen":

- « Utvendig belyningssekvens » ;
- « Kupefunksjoner lydsekvens » ;
- « Automatiske speil folder seg ut » ;
- « Kupé belysning » ;
- ...

c) Kjørelys:

- « Adaptiv Vision » ;
- « Valg av kjøreside » ;
- ...

d) "Tørking av rute":

- « Automatisk vindusvisker foran » ;
- ...

Avhengig av funksjon, velg:

- ON eller OFF for å aktivere/deaktivere

eller

- en tidsperiode for å justere tiden som frontlysene lyser (for eksempel for Automatisk følg meg hjem-funksjonen)

Du finner mer informasjon i instruksjonene for multimedia



Av hensyn til sikkerheten må alle justeringer utføres når kjøretøyet står stille.

Favoritter-funksjonen



Trykk på rattkontrollen **2** (kjøretøyavhengig) for å aktivere følgende funksjoner i henhold til tidligere angitte og lagrede brukerinnstillinger:

- oppvarmede seter;
- oppvarmet ratt
- innstillingsvalg (tilgang, velkomst, lys, viskere osv.)
- Håndfri parkeringsassistent-funksjon
- Save-modus
- ...

For mer informasjon om programmering av denne funksjonen, se multimediainstruksjonene.

KJØRECOMPUTER

2



Av hensyn til sikkerheten må alle justeringer utføres når kjøretøyet står stille.

Klokke og utetemperatur

Stille inn tiden



Klokkeslettet og utetemperaturen vises på multimedieskjermen **1**.

For å justere tiden **1**, velg "Kjøretøy"-verdenen fra multimedieskjermen **1**, trykk på "Innstillinger"-menyen og deretter "Dato og klokkeslett".

Du kan få tilgang til forskjellige innstillinger:

- "Tidsformat"
- "Velg en tidssone"
- Stille inn tidssone
- ...

Du finner mer informasjon i instruksjonene for multimedia

Indikator for utetemperatur

Spesialfunksjon:

Når utetemperaturen er mellom $-3\text{ }^{\circ}\text{C}$ og $+3\text{ }^{\circ}\text{C}$, blinker $^{\circ}\text{C}$ -tegnet (indikerer fare for dannelse av is).



Hvis strømtilførselen kuttes (batteriet kobles fra, kutter tilførselsledning osv.), må klokken stilles på nytt. Vi anbefaler at du ikke justerer disse innstillingene mens du kjører.



Indikator for utetemperatur

Ettersom dannelsen av is er knyttet til værforhold, lokal luftfuktighet og temperatur, er ikke utetemperaturen alene nok til å kunne oppdage is.

VARESELLAMPER

Visningen av følgende informasjon AVHENGER AV UTSTYRSNIVÅ OG LAND.



Instrumentpanel A: Denne tennes når førerdøren åpnes. Se multimedieinstruksjonene for å justere lysstyrken på dashbordet.

I enkelte tilfeller vises en melding sammen med en varselampe.



Av hensyn til egen sikkerhet krever varsel-

lampen **STOP** at du stanser umiddelbart, så snart trafikkforholdene tillater det. Stans motoren og ikke start den igjen. Kontakt en autorisert forhandler.



Hvis det verken vises varselamper eller høres lydsignaler, tyder det på feil i instrumentpanelet. Det er derfor viktig å stoppe umiddelbart (så snart trafikkforholdene tillater det). Forsikre deg om at kjøretøyet ikke kan komme i bevegelse, og kontakt en autorisert forhandler.



Varsellampen  betyr at du bør kjøre **svært forsiktig til en godkjent forhandler så snart som mulig**. Hvis du ikke følger denne anbefalingen, kan det føre til skade på kjøretøyet.



Retningslys



Nærlys



Varsellampe for fjernlys



Varsellampe for automatisk fjernlys



Indikatorlampe for bakre fåkelys



Indikatorlampe for venstre blinklys



Indikatorlampe for høyre blinklys



Varsellampe for vanskelige værforhold

VARSELLAMPER



Adaptive Vision tenner varsellampe for funksjonsfeil



Varsellampe for dørstatus



Varsellampe for aktivisering av elektronisk parkeringsbrems
→ 174



Autohold-systemvarsellampe



Varsellampe for feil på signalthorn



→ 117-varsellampe for feil for fører airbag og passasjer



Varsellys for lavt vinduspylernivå



Varsellampe for automatisk vindusvisker-funksjon

STOP Varsellampe for "stopp snarest"

Denne tennes når du slår på tenningen og slukker når du har startet motoren. Varsellampen tennes sammen med andre varsellamper og/eller meldinger. I tillegg høres

en varsellyd.

Den krever at du stopper umiddelbart, av hensyn til egen sikkerhet, så snart trafikkforholdene tillater det. Stans motoren og ikke start den igjen.

Kontakt en autorisert forhandler.



Varsellampe

Denne tennes når du slår på tenningen og slukker når du har startet motoren. Varsellampen kan tennes sammen med andre varsellamper og/eller meldinger i instrumentpanelet.

Det betyr at du bør **kjøre svært forsiktig** til en godkjent forhandler så snart som mulig. Hvis du ikke følger denne anbefalingen, kan det føre til skade på kjøretøyet.



Varsellampe

Hvis den begynner å lyse rødt under kjøring og etterfølges av



STOP-varsellampen, må du for din egen sikkerhet stanse så snart trafikkforholdene tillater det. Stans motoren og ikke start den igjen.

Kontakt en autorisert forhandler. Hvis den lyser gult under kjøring

og ledsages av



-varsellam-

pen, må du henvende deg til en autorisert forhandler så snart som mulig. **Kjør forsiktig i mellomtiden.** Hvis du ikke følger denne anbefalingen, kan det føre til skade på kjøretøyet.



Varsellampe for elektroteknisk system

Den lyser sammen med varsellam-

pen **STOP** og en lyd høres når temperaturen til den elektriske enheten er for høy. Stans bilen og slå av tenningen. Kontakt en godkjent forhandler.

Hvis den lyser ledsaget av varsel-

lampen STOP, en varsellyd og meldingen FORLAT BILEN VÆR VARSOM, må du slå av tenningen og ikke starte motoren på nytt. Forlat kjøretøyet og kontakt en autorisert forhandler.

VARSELLAMPER



FORLAT BILEN VÆR
VAR SOM-meldingen
ledsaget av varsel-

lampen **STOP** og et
lydsignal krever at du stopper
kjøretøyet umiddelbart, av-
hengig av trafikforholdene.
Slå av tenningen. La den være
avslått. Gå ut av bilen, få alle
passasjerer ut av bilen og hold
alle på avstand fra bilen og
trafikken.

Fare for brann



Hvis bilen er parkert
på veiskulderen, må
du varsle andre trafi-
kanter med en varsel-
trekant eller tilsvarende i sam-
svarende med aktuell lovgivning i
landet du befinner deg i.



**varsellampe for feil i elekt-
roteknisk system**

Når den tennes, betyr det at det er
en elektroteknisk feil som er knyt-
tet til de elektriske enhetene

(fremdriftsbatteri og elektrisk mo-
tor). Kontakt en autorisert for-
handler umiddelbart.



**Varsellampe ved feil med
elektrisk motor**

Hvis den tennes, betyr det at det
er en feil med det elektrotekniske
systemet knyttet til den elektriske
motoren. Kontakt en autorisert
forhandler umiddelbart.



**Varsellampe for fremdrifts-
batterimåler**

Denne lyser gult når ladenivået til
batteripakken har nådd reserve-
grensen.



**Varsellampe for feil ved
fremdriftsbatteriet**

Hvis den vises sammen med var-
sellampen , betyr det at
det er en feil knyttet til driften av
fremdriftsbatteriet. Kontakt en
autorisert forhandler
umiddelbart.



**Varsellampe for lading av
12V-batteri**

Hvis den lyser ledsaget av varsel-

lampen **STOP** og det høres et
lydsignal, betyr det at den elektris-

ke kretsen er overlattet eller utla-
det → 351.



**Varsellampe for begrenset
ytelse**

Denne vises når den elektriske mo-
toren eller fremdriftsbatteriet mid-
lertidig ikke gir den nominelle
strømutføringen. I løpet av denne
perioden reduseres kjøretøyets
ytelse.

Velg en jevnere kjørestil til varsel-
lampen forsvinner.



**Varsellys for ladekabel kob-
let til**

Denne lyser når ladekabelen er
koblet til kjøretøyet → 30.



**Varsellampe for blokke-
ringsfrie brems**

Lampen slår seg på når tenningen
blir slått på, og slår seg av etter
noen få sekunder.

Hvis dette ikke slukkes når tennin-
gen slås på, eller tennes når du
kjører, er det en feil med ABS-sys-
temet. Bremsing vil fungere som
normalt, men uten ABS. Kontakt
en autorisert forhandler umiddel-
bart.



**Varsellampe for elektronisk
stabilitetssystem (ESC) og anti-**

VARSELLAMPER

pinn

Varsellampen kan lyse av flere årsaker.



Varsellampe for elektronisk stabilitetskontroll (ESC) og/eller antispinnsystem → 192



Varsellampe for lavt dekktrykk

Den lyser når tenningen slås på, eller mens du starter motoren, og slukkes etter noen sekunder → 186.



Varsellys for Håndfri parkering-funksjonen



Varsellampe for variabel servostyring

Det lyser når tenningen slås på, eller mens du starter motoren, og slukkes etter noen sekunder.

Hvis den begynner å lyse mens du kjører, sammen med varsellampen



, betyr det at det har oppstått en systemfeil. Kontakt en autorisert forhandler.



Varsellampe for feil i bremsekretsen

Det lyser når tenningen slås på, eller mens du starter motoren, og

slukkes etter noen sekunder.

Hvis den tennes når du bremser, sammen med varsellampen



og et pip, betyr det at bremsevæskeniivået i kretsen er lavt, eller at det er en feil i bremsesystemet.

Stopp så snart trafikkforholdene tillater det, og kontakt en godkjent forhandler.



Varsellampe for bremsepedal

Denne lyser når bremsepedalen bør trykkes inn.



Varsellampe for ladeprogrammering



Programmeringsindikator for klimaanlegg



Varsellampe for "Ingen hender på rattet registrert"



Varsellampe for funksjonen Aktiv nødbremsing → 221



Varsellampe som angir feil i funksjonen Aktiv nødbremsing eller at den ikke er tilgjengelig → 221



Varsellampe ved for høy fart



Varsel om kjørefeltskifte



Varsellampe for filholderassistanse



Varsellampe for filsentreng



Varsellampe for hastighetsbegrener



Varsellampe for adaptiv fartsholder



Varsellampe for førerens "oppmerksomhet" og/eller førerens "tretthet" → 228; → 230

VARSELLAMPER

På display *B*



Airbag passasjer ON → 117



Airbag passasjer OFF → 117



Varsellampe for påminnelse
om setebelte foran → 84

STYRING

Ratt

2 Justering av ratt høyde og dybde



Senk i spaken **1**, og beveg rattet til ønsket stilling.

Trek deretter spaken helt opp, forbi morstandspunktet for å låse rattet.

Kontroller at rattet er sikkert låst.



Av hensyn til sikkerheten må du bare justere rattet når kjøretøyet står stille.

Oppvarmet ratt



(kjøretøyavhengig)

Denne funksjonen varmer opp rattet **4**.

Virkemåte

Når områdene er varmet opp til innstilt temperatur, regulerer funksjonen temperaturen i ca. 30 minutter før den slås av automatisk.

Aktivere funksjonen

Når tenningen er på, trykk på knappen **5** på multimedieskjermen **2**.



Deaktivere funksjonen

- Automatisk:

Funksjonen slås av automatisk etter reguleringsfasen på ca. 30 minutter.

- Manuelt:

For å deaktivere funksjonen under reguleringsfasen, trykk på knappen **5** på multimedieskjermen **2**.

Merk: Funksjonen er også tilgjengelig via knappen **3** "Favoritter" på rattet **4**.

STYRING

Favoritter-funksjonen



Ved å trykke på rattkontrollen **6** (avhengig av kjøretøy), kan du aktivere det oppvarmede rattet i henhold til de lagrede bruksinnstillingene du tidligere har definert.

For mer informasjon om programmering av denne funksjonen, se multimedainstruksjonene.

Servostyring

Det variable systemet for servostyring er utstyrt med et elektronisk kontrollsystem som endrer nivået av assistanse for å passe kjøretøyhastigheten.

Styringen gjøres enklere under parkering (for ekstra komfort) mens kraften som trengs for å styre, økes progressivt etter hvert som hastigheten øker (for bedre sikkerhet ved høyere hastigheter).



Slå aldri av tenningen når du kjører i nedoverbakke, og unngå å gjøre det ved normal kjøring (servostyring og servobremser vil ikke fungere).



Ikke la rattet være i fullt utslag når du har parkert.

Det er fortsatt mulig å vri på rattet når motoren er stanset, eller hvis det er en systemfeil.

Det kreves imidlertid mer kraft.

Støy kan høres når rattet flyttes raskt. Dette er normalt.

SETT BAKFRA

Bakspeil

2 Sidespeil med elektrisk justering:

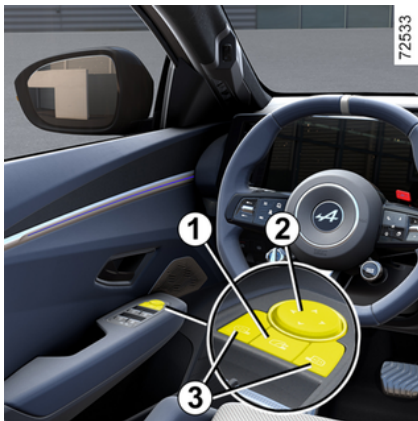

Velg sidespeil med bryteren **3** og bruk kontrollen **2** til å justere det til ønsket stilling.

Oppvarmede sidespeil

Når motoren går, aktiveres avising av sidespeilene samtidig med avising/duggfjerning av bakruten.



Av hensyn til sikkerheten må alle justeringer utføres når kjøretøyet står stille.

Elektriske innfellbare speil

Sidespeilene felles ut automatisk når kjøretøyet låses opp. Sidespeilene felles inn når du låser kjøretøyet.

Du kan deaktivere/aktivere automatisk innfelling av dørspilene ➔ **138**.

Du kan folde dem inn ved å trykke på bryteren **1**. I dette tilfellet forblir dørspilene utfoldet til **1**-knappen trykkes igjen, uavhengig av automatisk folding.

Spesielle tilfeller

Når sladrespeilet har vært felt ut eller felt tilbake manuelt, er det mulig å tilbake stille det til bruksstilling.

Dette gjøres ved å trykke på bryteren **1**. Det kommer mekanisk støy fra sladrespeileneheten.

Hvis det ikke kommer noen bankelyd, trykker du en gang til på bryteren **1** til du hører bankelyd fra sidespeilet.



Gjenstander du ser i bakspeilet, virker lenger borte enn de faktisk er.

Av sikkerhetsgrunner må du ta hensyn til dette når du beregner avstanden før en manøver.

Sidespeil som justerer seg når reversgiret velges

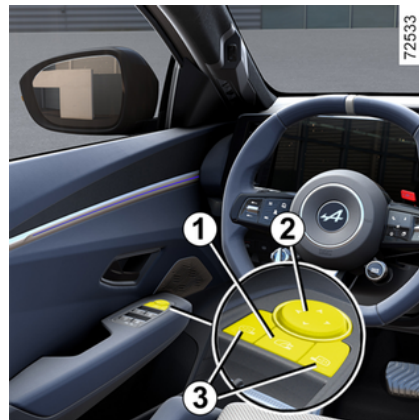

I kjøretøy med fører sete med posisjonsminne, kan du angi en bestemt innstilling for sidespeilene ved rygging og lagre denne stillingen.

SETT BAKFRA

Når kjøretøyet står stille og revers aktivert, velges sidespeilet ved hjelp av én av bryterne **3**, og justeres med bryteren **2** til ønsket posisjon.

Gå tilbake til kjøreposisjon

Det er mulig å flytte fra revers til et fremovergir:

- ca. ni sekunder etter at du har flyttet girspaken fra revers og når kjørehastigheten er lavere enn 10 km/t)
- når girspaken er satt i et fremovergir og kjørehastigheten er over 10 km/t
- når motoren er stanset

Stillingsminne

- Justere sidespeilene (se tidligere avsnitt)
- se multimediale instruksjonene for å få tilgang til innstillingsminnet. Lagre innstillingene.

Førersete posisjonen samt posisjonen til sidespeilene i forover- og reversgir lagres samtidig.

Hente lagret stilling

Se multimediehandboken for mer informasjon om hvordan du henter den lagrede posisjonen. Velg "Tilbakekall".

Posisjonene til de utvendige speilene i et forovergir og reversgir, og til forsetene, hentes inn.



Av hensyn til sikkerheten må alle justeringer utføres når kjøretøyet står stille.

Innvendig bakspeil

Stillingen kan justeres.

Bakspeil med spak **4**



Bakspeilet blir automatisk mørkt ved sterk belysning eller når kjøretøyet bak bruker fjernlys.

LYS OG SIGNALER

Utvendige lys og signaler

2

Kjørellys



Roter ringen **3** til symbolet AUTO er justert med merket **2**.

Kjørelysene slås automatisk på når du starter motoren (uten at du foretar deg noe med spaken **1**), og de slukkes når motoren slås av.

Sidelys

 Drei på ringen **3** til symbolet står motsatt merket **2**.

Dette indikatorlyset tennes i instrumentpanelet.

Merk: Sidelysene kan bare aktiveres manuelt når parkeringsbremsen er aktivert (avhengig av kjøretøyet) eller når girspaken er i posisjon **P** (avhengig av kjøretøy-

et). Ellers vises meldingen Utilgjengelig posisjonslys i instrumentpanelet for å informere deg om at det ikke er mulig å aktivere sidelysene.

Nærlys



Manuell betjening

Drei på ringen **3** til symbolet står motsatt merket **2**.

Dette indikatorlyset tennes i instrumentpanelet.



Før du kjører når det er mørkt, må du kontrollere at det elektriske utstyret fungerer som det skal, og eventuelt justere frontlysene (hvis kjøretøyet har mer last enn normalt).

Som en generell forholdsregel må du kontrollere at lysene ikke er tildekket (av smuss, søle, snø eller gjenstander som du transporterer).

Automatisk drift

LYS OG SIGNALER

Vri ringen **3** til symbolet AUTO står på motsatt side av merket **2**: Når motoren er på, slår nærlysene seg automatisk av eller på avhengig av hvor lyst det er ute (dette gjøres uten at spaken **1** må berjønes).

Nærlysene slår seg på automatisk når vindusviskerne har gått et antall ganger (kjøretøyavhengig).

Adaptivt frontlyktsystem

(kjøretøyavhengig)

Denne funksjonen justerer automatisk bredde og rekkevidde for frontlysene i henhold til hastighet og værforhold.

Drei på ringen **3** til symbolet AUTO står overfor merket **2**: med motoren i gang.

Denne funksjonen kan deaktiveres. Se multimediaeinstruksjonene.

Funksjonsfeil

Når meldingen Kontroller automatiske lys vises i instrumentpanelet, er systemet deaktivert.

Kontakt en godkjent forhandler.

Dårlig vær-funksjon



(kjøretøyavhengig)

Denne funksjonen er en del av det adaptive frontlyktsystemet. Dette erstatter bruk av tåkelysene foran.

Dette kan aktiveres ved tåke eller snøvær eller hvis det er dårlig sikt.

For å aktivere denne funksjonen vrir du ringen **3** inntil symbolet AUTO vises på motsatt side av merket **2**, trykk deretter på dreiebryteren for å bringe merket **4** på linje med symbolet **5**.

Varsellampen  tennes i instrumentpanelet.

Slå av lysene

For å deaktivere funksjonen, drei dreiebryteren igjen slik at merket **4** er motsatt symbolet **5**.

Varsellyset  slukkes i instrumentpanelet.

Lysene for dårlig vær bak slås av når de utvendige lysene slås av.

Ekstra kurvelysfunksjon

(kjøretøyavhengig)

I et forovergir tilpasser denne funksjonen nær- eller fjernlysene for å forbedre sikten i en sving eller ved et kryss (avhengig av rattvinkelen).

Fjernlys



 Med motoren på og nærlysene på, trykk på spaken **1** (bevegeelse **A**).

Dette indikatorlyset tennes i instrumentpanelet.

For å gå tilbake til nærlyssposisjonen drar du spaken **1** mot deg en gang til.

LYS OG SIGNALER

Automatisk fjernlys



 Dette systemet slår fjernlysene av og på automatisk (kjøretøyavhengig).

Det bruker et kamera plassert bak det innvendige bakspeilet for å oppdage kjøretøy du kjører bak og de som kommer i motsatt retning.

Merk: Om natten, i byområder med gatebelysning, slås det automatiske fjernlyset automatisk av.

Fjernlyset slås automatisk på hvis:

- det er life lys ute
- ingen andre kjøretøy eller belysning oppdages

- kjørehastigheten må være over ca. 40 km/t.

Hvis noen av forholdene ovenfor ikke er oppfylt, skifter systemet til nærlys.

Merk: Sørg for at frontruten er ren (fri for skitt, gjørme, snø, kondens o.l.).

Aktivering/deaktivering

Aktivering av automatisk fjernlys:

Vri ringen **3** til symbolet AUTO er overfor merket **2** og trykk deretter på bryteren **6**.

Indikatorlyset  i instrumentpanelet tennes hvis nærlysene er på.

Deaktivering av automatisk fjernlys

Trykk på bryteren **6**: Varsellampen

 forsvinner fra instrumentpanelet.

Merk: Når du skyver spaken **1**, deaktiveres funksjonen for automa-

tisk fjernlys, varsellampen  forsvinner fra instrumentpanelet og fjernlyset slås på.



Systemet kan få vanskeligheter under bestemte forhold, medregnet:

- ekstreme værforhold (regn, snø, tåke o.l.)
- hindringer foran frontruten eller kameraet
- når bakenforliggende eller motgående kjøretøy har svakt eller skjult lys
- feiljustering av frontlysene
- reflekterende systemer
- ...

Funksjonsfeil

Når meldingen Kontroller automatiske lys vises i instrumentpanelet, er systemet deaktivert.

Kontakt en godkjent forhandler.

LYS OG SIGNALER



Bruk av et portabelt navigasjonssystem om natten, i frontruteområdet under kame-ræet, kan forstyrre bruken av den automatiske nedblendingen av fjernlyset (fare for refleksjon på frontruten).



Systemet for automatisk fjernlys skal ikke under noen omstendighet brukes til å erstatte førerens årvåkenhet og ansvar for kjøretøyets lys og tilpasning til lys-, synlighets- og trafikkforhold.

Slå av lysene

Lysene slukkes automatisk når førerdøren åpnes eller kjøretøyet låses eller ett minutt etter at motoren er slått av.

I dette tilfellet slås lysene på igjen i samsvar med posisjonen på ringen **3** neste gang motoren startes.

Hørbar alarmpåminnelse om lys på

Hvis lysene er på etter at motoren er stanset og du åpner førerdøren, høres en varsellyd for å minne deg på at lysene fremdeles er på

Funksjonsfeil

Hvis meldingen Kontroller lysene (kjøretøyavhengig) blir vist samti-

dig som  -varsellampen og/

eller  -varsellampen blinker i instrumentpanelet, betyr det feil på lysene.

Kontakt en godkjent forhandler.

Velkommen og adjø-funksjon

(kjøretøyavhengig)

Når funksjonen er aktivert, vil kjørelysene og de bakre sidelysene automatisk slå seg på automatisk når kortet registreres eller kjøretøyet låses opp.

De slås av automatisk:

- ca. 15 sekunder etter at de er slått på
- når motoren startes, avhengig av stillingen til lysspaken eller
- når kjøretøyet låses.

Aktivere/deaktivere funksjonen

Se instruksjonene for multimedia om aktivering og deaktivering av den eksterne velkomsten.

"Følg meg hjem-belysning"

Med denne funksjonen kan du slå på sidelysene og nærlyset et kort øyeblikk (f.eks. for å få lys når du skal åpne en port).

Med motoren stoppet og lysene slått av, etter å ha åpnet førerdøren, ring **3** i posisjon AUTO, dra spaken **1** mot deg: Sidelysene og nærlysene slås på i ca. 30 sekunder sammen med varsellysene

 og  i instrumentpanelet.

Du kan forlenge denne tiden ved å dra i spaken opp til fire ganger (total tid er begrenset til rundt to minutter).

Meldingen "Lys på i ___" vises med belysningstiden i instrumentpanelet for å bekrefte handlingen.

Deretter kan du låse kjøretøyet.

Deaktivering av funksjonen "Følg meg hjem-belysning"

Hvis du vil slå av lysene før de slukkes automatisk, dreier du ringen **3** til en annen stilling og setter den tilbake til stillingen AUTO.

LYS OG SIGNALER

Merk: hvis funksjonen Velkommen og På gjensyn er aktivert, når motoren er slått av, må prosedyren for deaktivering av funksjonen "Følg meg hjem-belysning" utføres før du trekker i spaken (ellers forblir lysene tent av Velkommen- og På gjensyn-funksjonen).

Tåkelys bak



 For å aktivere denne funksjonen vrir du ringen **3** inntil symbolet AUTO vises på motsatt side av merket **2**, trykk deretter på dreiebryteren for å bringe merket **4** på linje med symbolet **7**.

Varsellampen  tennes i instrumentpanelet.

Betjening av tåkelysene er avhengig av valgt utvendig lys, og indikatorlyset tennes i instrumentpanelet.

For å unngå å blende andre som bruker veien, må du huske å slå av dette lyset når det ikke er nødvendig lenger.

Slå av lysene

For å deaktivere funksjonen, dreier dreiebryteren igjen slik at merket **4** er motsatt symbolet **7**.

Varsellyset  slukkes i instrumentpanelet.

Tåkelysene bak slås av når lysene utvendig slås av.



Ved kjøring i tåke eller snøvær, eller ved transport av gjenstander høyere enn taket, tennes ikke hovedlyktene automatisk. Tåkelysene styres av føreren: Varsellampene i instrumentpanelet viser deg om de er på (varsellampen er på) eller av (varsellampen er av).

LYD- OG LYSSIGNALER

Horn



Trykk på midten av rattet **A** for å aktivere hornet.

Fjernlyssignal

Trekk spaken **1** mot deg og slipp den for å blinke med frontlysene.

Blinklys

Flytt spaken **1** i den retningen du vil bevege rattet.

Ett-trykkmodus

Flytt spaken **1** kort oppover eller nedover, ikke over motstandspunkter, og slipp den. Spaken går tilbake til opprinnelig stilling og

blinklyset det gjelder, blinker tre ganger.

Varselblinklys



Trykk på bryteren **2**. Denne bryteren aktiverer alle fire blinklysene og sidelysene samtidig.

Den skal bare brukes i en nødsituasjon for å varsle andre kjøretøy om at du har stanset på et sted hvor det er forbudt å stanse eller som er uventet/kommer brått på, eller at du er nødt til kjøre slik av bestemte årsaker.

VINDUSVISKER

Vindusspyler, vindusvisker

2 Kjøretøy som er utstyrt med viskere med intervallfunksjon

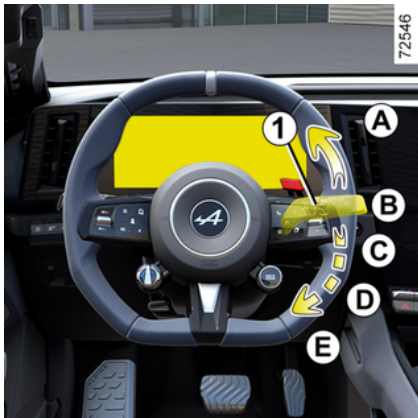

A. Et enkelt sveip med viskerne

Et kort trykk utløser ett sveip med viskerne.

B. av

C. Intervallvisking

Viskerne stopper i flere sekunder mellom dragene. Det er mulig å endre tiden mellom sveipene ved å dreie på ringen 2.

D. Langsom sammenhengende visking

E. Rask sammenhengende visking



Spesialfunksjon

Under kjøring reduseres viskerhastigheten hver gang du stanser. Rask viskerhastighet reduseres for eksempel til normal viskerhastighet.

Når du kjører videre, går viskingen tilbake til hastigheten som opprinnelig var valgt.

Alle handlinger på spaken 1 overstyrrer og avbryter den automatiske funksjonen.

Kjøretøy som er utstyrt med visker med regnsensor

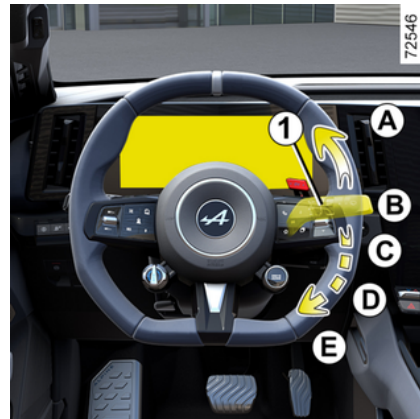

Regnsensoren er plassert på front-ruten foran bakspeilet.

A. Et enkelt sveip med viskerne

Et kort trykk utløser ett sveip med viskerne.

B. av

72547



C. automatisk viskerfunksjon

Når du velger denne stillingen, starter systemet viskerne med en passende hastighet når sensoren registrerer vann på frontruten. Det er mulig å endre terskelen for start og intervaller mellom vaskingen ved å vri ringen **2**:

- **F**: maks følsomhet
- **G**: minimum følsomhet

Jo høyere følsomhet, desto raske-re blir reaksjonen og hastigheten til viskerne.

Når du aktiverer automatisk visking, eller hvis du øker følsomheten, sveiper viskerne én gang.

Varsellampen  vises på instrumentpanelet for å bekrefte at funksjonen er aktivert.

Merk:

- Regnsensoren er bare ment å være et hjelpemiddel for føreren. Ved redusert sikt bør føreren aktivere viskerne manuelt. Ved tåke eller snø starter ikke viskerne automatisk - føreren må selv slå dem på ved behov.
- Automatisk visking aktiveres ikke ved start av motoren hvis det er kuldegrader ute. Den aktiveres automatisk når kjørehastigheten er over ca. 8 km/t.
- Ikke aktiver automatisk visking ved tørt vær.
- Fjern all is fra frontruten før automatisk visking aktiveres;
- ved vasking i en bilvask med rullebørster settes spaken **1** til posisjon **B** for å deaktivere automatisk visking.

Funksjonsfeil

Hvis det skulle oppstå en feil med automatisk visking, settes viskerne til intervallvisking. Kontakt en autorisert forhandler.

Funksjonen til regnsensoren kan forstyrres av:

- ødelagte vindusviskere: Hvis et viskerblad etterlater seg et lag med vann eller spor i sensorens registreringszone, kan det øke reaksjonstiden til den automatiske viskingen eller gi økt viskerfrekvens;
- en frontrute med et hakk eller en sprekk i nærheten av sensoren, eller en frontrute dekket av støv, smuss, insekter, is, vaskevoks og vannavvisende kjemikalier. Vindusviskeren blir mindre følsom eller kan til og med ikke reagere i det hele tatt.

D. Langsom sammenhengende visking

E. Rask sammenhengende visking Spesialfunksjon

Under kjøring reduseres viskerhastigheten hver gang du stanser. Rask viskerhastighet reduseres for eksempel til normal viskerhastighet.

Når du kjører videre, går vaskingen tilbake til hastigheten som opprinnelig var valgt.

Alle handlinger på spaken **1** overstyrer og avbryter den automatiske funksjonen.

Forholdsregler

- Hvis det er is på frontruten, må du kontrollere at bladene ikke sit-

VINDUSVISKER

2 ter fast før du bruker viskerne. Hvis ikke, kan du risikere å skade både vaskerbladene og -motoren.

- Ikke bruk viskerne på en tørr frontrute. Det kan føre til for tidlig slitasje eller skade på viskerne.

Spesifikk frontruteviskerstilling (servicestilling)

I denne stillingen kan viskerne løftes og fjernes fra frontruten.

Dette kan være nyttig når du skal:

- Rengjøre bladene
- Løfte viskerne fra frontruten om vinteren
- skifte bladene → 370.

Mens motoren er stanset eller i gang, løfter du spaken 1 to ganger til stilling A (enkeltveip).

Bladene stopper litt unna panseret.

Når viskerne er foldet ned igjen på frontruten og tenningen er på, flytter du spaken 1 til posisjon A (enkeltveip) for å sette viskerne tilbake i lav posisjon.

Plasser viskerne på frontruten igjen før du skrur på tenningen. Hvis ikke risikerer du skade på panseret eller viskerne når de slås på.



Før du gjør ett eller annet med frontruten (vasker bilen, fjerner is, vasker frontruten osv.), må du sette spak 1 tilbake til stilling B (parkert).

Fare for personskade og/eller annen skade.



Hvis det er noen form for hindringer på frontruten (smuss, snø, is osv.), må du rengjøre den (også det midtre området bak bakspeilet) før du bruker viskerne (fare for overoppheting av viskermotoren). Hvis en gjenstand hindrer bevegelsen til et blad, kan viskeren skades.

Fjern hindringen og start viskerne igjen med viskerspaken.

Vindusspyler

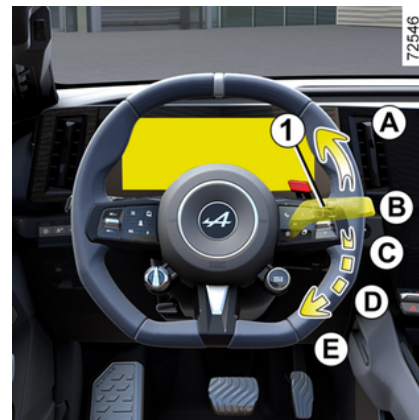

Med tenningen på, trekk spaken 1 mot deg og slipp den.

Hvis du drar lenge, utlases vindusspyleren og to sveip med viskerne. Et tredje sveip følger etter noen sekunder.

Merk:

- En frontrutevask på stilk 1 som varer i mer enn 30 sekunder, kan føre til at vindusspylerpumpen slår seg av. **Dette forhindrer at pumpen overopphetes;**
- når temperaturen er under null, er det fare for at spyler væsken fryser på frontruten og gir redusert sikt. Varm opp frontruten med

VINDUSVISKER

avduggings-funksjonen før du bruker spylerne.



Når du arbeider i motorrommet, må du påse at vindusviskerspaken er i stilling **B**

(stopp).

Fare for personskade.



Effektiviteten til et viskerblad

Sjekk tilstanden til viskerbladene. Hvor lenge de varer, avhenger av deg:

- Det må være rent. Rengjør bladet og ruten regelmessig med såpevann.
- Ikke bruk det når ruten er tørr.
- Løsne det fra ruten når det ikke har blitt brukt på lang tid.

De må uansett skiftes så snart de ikke fungerer som de skal, rundt én gang i året

➔ 370.

Forholdsregler ved bruk av viskerne

- Når det er kaldt eller snør, må du rengjøre ruten før du starter viskerne (fare for overoppheting av viskermotoren).
- Pass på at det ikke er noe som hindrer bladet.

STARTE OG STANSE MOTOREN

Starte motoren



72475



72478

Kortet må være i registreringsso-
nen 1.

For å starte:

- trykk på bremsepedalen
 - trykk på knappen 2
- Meldingen READY vises i instrumentpanelet, sammen med et lydsignal.

Meldingen forsvinner når kjørehastigheten er over rundt 5 km/t.

Spesialfunksjoner

- Hvis en av startbetingelsene ikke er oppfylt, vises meldingen "Aktiver brems + START" i instrumentpanelet.



Avhengig av kjøretøyet har du kanskje en digital nøkkel som tilbyr alle funksjonene til kortet. Men hvis et kort har blitt liggende i kjøretøyet og dørene er låst med den digitale nøkkelen, er det ikke mulig å starte kjøretøyet ved hjelp av kortet. For mer informasjon, se "Digital nøkkel" avsnitt → 61.



Under en systemoppdatering via multimedia-systemet vil det ikke være mulig å starte kjøretøyet. Vent til oppdateringen er fullført før du starter kjøretøyet. Du finner mer informasjon om systemoppdateringer i instruksjonene for multimedieutstyr.

STARTE OG STANSE MOTOREN



Kjøretøyet kan bare startes hvis ladekabelen er koblet fra kjøretøyet.

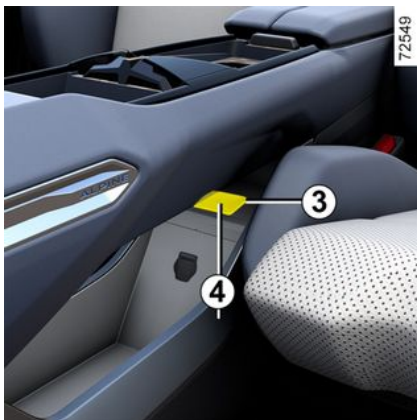

Håndfri start med bagasjeområdet åpent

I dette tilfellet bør ikke kortet være plassert i bagasjerommet. Det kan bli borte.

Bruk av tilbehør

(slå på tenningen)

Når du har låst opp bilen og satt deg inn i den, kan du begynne å bruke noen av funksjonene (radio, navigasjon, viskere osv.).

Hvis du vil bruke de andre funksjonene, må kortet befinne seg i kupéen. Trykk på knappen **2** uten å trykke inn pedalene.

Funksjonsfeil

I noen tilfeller kan det hende at håndfrikortet ikke fungerer:

- kortbatteriet er utladet, 12-volts-batteriet er uflader osv.
- kortet er i nærheten av apparater som bruker den samme frekvensen som kortet (skjerm, mobiltelefon, videospillenheter osv.)
- kjøretøyet befinner seg i et område med høy elektromagnetisk stråling

Meldingen Plasser kort på sonen + start vises i instrumentpanelet.

Trykk inn bremsepedalen, og plasser kortet **4** (knappside) i plasseringsområdet **3** i konsollen.

Trykk på knappen **2** for å starte motoren. Meldingen forsvinner.

Stanse motoren



Kjøretøyet må stå i ro.

Trykk på knappen **2**: Motoren stopper, meldingen READY fjernes fra instrumentpanelet og den elektroniske parkeringsbremsen trekkes til.

Hvis kortet ikke lenger er i kupeen når du forsøker å stanse motoren, vises meldingen Nøkkeltomt usynlig i instrumentpanelet. Trykk inn og hold knappen **2** i mer enn to sekunder.

Når du stanser motoren, kan eventuelt tilbehør (radio osv.) fortsatt brukes i ca. 45 minutter.

STARTE OG STANSE MOTOREN

Når førerdøren åpnes, slås tilbehøret av.



Slå aldri av tenningen før bilen har stanset helt. Når motoren er stanset, fungerer ikke lenger servostyringen og det passive sikkerhetsutstyret som Airbags og strammere.



Førerens ansvar ved parkering eller stans av kjøretøyet.

Ikke la dyr, barn eller voksne som ikke kan ta vare på seg selv være alene i bilen, selv ikke en kort stund.

De kan være en fare for seg selv eller andre ved å starte motoren, aktivere utstyr som elektriske vinduer, eller ved å låse dørene.

I varmt vær og/eller solskinnsvær må du huske at temperaturen inne i kupéen stiger svært raskt.

FARE FOR DØD ELLER ALLVORLIG SKADE.

OVERTAKE-FUNKSJON

Innledning



Hvis du trykker på OV-knappen **1** på rattet, øker motoren ytelsen midlertidig, og øker kjøretøyets akselerasjon umiddelbart (boost).

Du må trykke og holde inne OV-knappen **1** for å holde funksjonen aktivert. Maksimal varighet av funksjonen er ca. 10 sekunder.

Utover dette og/eller når knappen slippes, gjenopptar kjøretøyet sin normale drift.



På grunn av akselerasjonen du oppnår, bør denne funksjonen bare benyttes når trafikkforholdene tillater det, og i samsvar med lokale trafikkregler.

Forviss deg om at alle betingelser er oppfylt før du bruker funksjonen.

Fare for ulykke eller alvorlig personskade.

Aktivere systemet

For å aktivere funksjonen må følgende betingelser være oppfylt:

- Med motoren på, er **D**-posisjonen aktivert;
- Standard- eller Sport-modus er aktivert → **317**;
- kjøretøyets hastighet er ikke null;
- gasspedalen er trykket inn
- fremdriftsbatteriet og motoren har nådd driftstemperaturen.



Maksimal effekt kan fortsatt oppnås ved å trykke gasspedalen forbi motstandspunktet.

Display



Du kan når som helst sjekke om funksjonen er tilgjengelig ved å sjekke gjenværende rekkevidde på OV-måleren **2** som vises på instrumentpanelet.

Når OV-måleren **2** er tom, er funksjonen ikke lenger tilgjengelig, og det er nødvendig å vente på at den gradvis lades opp. For å gjøre

OVERTAKE-FUNKSJON

dette, slipp OV-knappen **1** og måleren **2** begynner å lade opp gradvis.

Tiden som kreves for å lade opp OV-måleren **2** er maksimalt 30 sekunder.

Merk: Det er ikke nødvendig å vente til måleren **2** er fulladet for å aktivere funksjonen. Dette er tilgjengelig så lenge måleren ikke er tom.

Årsaker til at systemet ikke kan aktiveres

Visse forhold forhindrer aktivering av systemet:

- girspaken settes i posisjon **R** eller **N**
- hvis Save-modus er aktivert I så fall vises meldingen Overtake ikke tilgjengelig i denne DRIVE MODE i instrumentpanelet → **317**;
- OV-måleren **2** er tom
- ladenivået for fremdriftsbatteriet er 15 %
- ved feil i et kjøretøysystem (ESC osv.)

Driftsbegrensninger og midlertidig utilgjengelighet

Under visse forhold (batteri- eller motortemperatur for høy eller for lav osv.), kan tilgjengeligheten til Overtake-funksjonen være begren-

set eller til og med midlertidig hemmet.

Når funksjonen er begrenset, kan det hende at OV-måleren **2** i instrumentpanelet ikke indikerer en full opplading.

Hvis funksjonen hemmes, vises OV-måleren **2** som tom på instrumentpanelet. Hvis du trykker på OV-knappen **1**, vises meldingen Overtake utilgjengelig i instrumentpanelet for å informere deg om at funksjonen ikke er tilgjengelig.

FREM GANGSMÅTE VED STÅENDE START



"Start fra stillestående"-prosedyre (Launch Control) er en funksjon som gjør at kjøretøyet kan akselerere med maksimal hastighet når dekk-til-bakke-grepet er optimalt.

Merk: Funksjonen Launch Control er bare tilgjengelig hvis fremdriftsbatteriet og motoren har nådd driftstemperaturen.

For å oppnå best mulig ytelse anbefaler vi at du bruker funksjonen når batteriet er mest mulig ladet.



Utstrakt bruk av systemet fører til redusert levetid for de mekaniske komponentene. For ytterligere informasjon, kontakt en autorisert forhandler.

Aktivere systemet

Systemet aktiveres som følger:

- med motoren i gang og kjøretøyet stående stille, sett girspaken i posisjon **D**
- Sport-modus aktiveres → 317;
- Trykk bestemt på bremsepedalen med venstre fot.
- Hold foten på bremsepedalen, trykk på forbikjøringsknappen (OV) på rattet **1** til meldingen Launch Control klar Full gass vises på instrumentpanelet;
- slipp knappen **1**;
- innen 60 sekunder: Hold venstre fot nede på bremsepedalen, trykk gasspedalen helt **ned utover motstandspunktet** ved å bruke høyre fot inntil meldingen Launch Control Slipp bremsen vises på instrumentpanelet;
- slipp bremsepedalen innen fire sekunder for å muliggjøre sportslig igangsetting av kjøretøyet ledsa-

get av en spesiell animasjon på instrumentpanelet



Ikke bruk denne funksjonen på glatte eller våte veier.

Fare for å miste kontrollen over kjøretøyet.

Årsaker til at systemet ikke kan aktiveres

Visse forhold forhindrer aktivering av systemet:

- girspaken i posisjon **R** eller **N**
- når Save- eller Normal-modus er aktivert, vises meldingen Launch Control ikke tilgjengelig i denne DRIVE MODE på instrumentpanelet → 317;
- ladenivået for fremdriftsbatteriet er for lavt;
- temperaturen til fremdriftsbatteriet er for lav eller for høy;
- motortemperaturen er for lav eller for høy;
- ved feil i et kjøretøysystem (ESC osv.)

Merk: Hvis funksjonen er sperret av en av disse årsakene, vises meldingen Launch Control utilgjengelig i instrumentpanelet.

FREM GANGSMÅTE VED STÅENDE START



Bruk av funksjonen øker dekkslitasjen betraktelig
➔ 357.



På grunn av akselerasjonen du oppnår, bør denne funksjonen bare benyttes når trafikforholdene tillater det, og i samsvar med lokale trafikkregler.

Forviss deg om at alle betingelser er oppfylt før du bruker funksjonen.

Fare for ulykke eller alvorlig personskade.

3

GIRKONTROLL

Valgkontroller



Bryterne **R**, **N/P** og **D** kan brukes til å koble inn forskjellige girkasseposisjoner:

- **R**: revers
- **N/P**: nøytral, park
- **D**: gir fremover

Posisjonen som er aktivert, vises på instrumentpanelet som en påminnelse.

For å koble inn nøytral posisjon (N)

Mens kjøretøyet står stille, motoren går og foten er på bremsepedalen, trykker du kort på **N/P**-bry-

teren (den innebygde **N/P**indikatorlampen på bryteren lyser hvitt og **N** vises i instrumentpanelet).

Innkobling av Park (posisjon P)

Mens kjøretøyet står stille, motoren går og foten er på bremsepedalen, trykker du og holder bryteren **N/ P**(den innebygde /indikatorlampen på bryteren **N/P** lyser opp i rødt og **P** vises i instrumentpanelet). Girkassen skifter til Park-posisjon (P).

For å koble inn gir fremover (D-posisjon)

Mens kjøretøyet står stille, motoren går og foten er på bremsepedalen, trykker du kort på **D**-bryteren (den innebygde indikatorlampen på **D**-bryteren lyser hvitt og **D** vises på instrumentpanelet).

Hvis bremsepedalen ikke trykkes inn, blinker gjeldende posisjon-visning i ca. fem sekunder og "Trå på bremse pedal"-meldingen vises på instrumentpanelet i ca. fem sekunder.



Med **D** eller **R**-posisjon innkoblet og med kjøretøyet stillestående, beveger kjøretøyet seg så snart du slipper bremsepedalen (uten å trykke på gasspedalen).

Under de fleste trafikkforhold trenger du ikke røre bryterne.

Merk: Hvis motoren er i gang og kjørehastigheten er mellom 0 og 14 km/t og girspaken står i posisjon **N** eller **R**, er det ikke nødvendig å trykke inn bremsepedalen for å skifte til posisjon **D**. Dette er nyttig ved parkeringsmanøvre som krever flere bevegelser forover og bakover.

For å koble inn revers (R-posisjon)

Mens kjøretøyet står stille, motoren går og foten er på bremsepedalen, trykker du kort på **R**-bryteren (den innebygde indikatorlampen på **R**-bryteren lyser hvitt og **R** vises på instrumentpanelet).

GIRKONTROLL



Med **D** eller **R**-posisjon innkoblet og med kjøretøyet stillestående, beveger kjøretøyet seg så snart du slipper bremsepedalen (uten å trykke på gasspedalen).

Hvis bremsepedalen ikke trykkes ned, blinker gjeldende posisjon i omtrent fem sekunder, og indikatorlampen **1** vises fortsatt på instrumentpanelet.

Merk: Hvis motoren er i gang og kjørehastigheten er mellom ca. 0 og 10 km/t og girspaken står i posisjon **N** eller **D**, er det ikke nødvendig å trykke inn bremsepedalen for å skifte til posisjon **R**. Dette er nyttig ved parkeringsmanøvre som krever flere bevegelser forover og bakover.

Parkere kjøretøyet

Med kjøretøyet stille, trykk på bremsepedalen og trykk kort på **N** / **P**-bryteren.

Merk: Når den er aktivert etter at motoren er stoppet, opprettholdes posisjonen **N** til kjøretøyets tenning slås på igjen.

Kontroller at parkeringsbremsen er på, og forsikre deg om at kjøretøyet ikke kan bevege seg → 174.



Den elektroniske parkeringsbremsen kan brukes til å hindre at kjøretøyet beveger seg. Før du forlater kjøretøyet, må du forsikre deg om at den elektroniske parkeringsbremsen er aktivert. Aktivert av tenning og indikatorlampen på bryteren til den elektroniske parkeringsbremsen og -varsellampen i instrumentpanelet inntil dørene er låst. Avhengig av kjøretøyet er en etikett festet øverst på frontruten som en påminnelse for denne → 174.



Hjulene låses ikke mekanisk når girvelgeren settes til posisjonen **N**. Forsikre deg om at bilen ikke kan bevege seg, før du forlater den.



Av sikkerhetsmessige årsaker må du ikke slå av tenningen før kjøretøyet står helt stille.

Funksjonsfeil

I tilfelle motorfeil eller elektrisk feil (batterifeil osv.), må man sikre at kjøretøyet er riktig immobilisert

GIRKONTROLL



Et støt mot undersiden av kjøretøyet under manøvrering (f.eks. fra en stolpe, en forhøyning fortauskant eller andre gjenstander på gaten) kan føre til skade på kjøretøyet (f.eks. deformering av en akse).

For å sikre kjøretøyet mot uhell, bør du få det sjekket av en autorisert forhandler.

REGENERATIVT BREMSESYSTEM

Innledning

3



Bilen bruker regenerativ bremsing for å senke farten når du slipper gasspedalen.

All denne energien konverteres til elektrisitet for å lade fremdriftsbatteriet.

Kontrollspakene på rattet **2** kan brukes til å øke eller redusere regenerativ bremsing.



Regenerativ bremsing skal ikke under noen omstendigheter brukes som en erstatning for bremsepedalen.



Under visse forhold (fulladet batteri for varmt eller for kaldt, motoren varm osv.) er ytelsen til det regenerative bremsesystemet begrenset, noe som resulterer i redusert motorbremsing når gasspedalen slippes. På instrumentpanelet informerer effektmålerindikatoren **1** deg om det tilgjengelige regenerative bremsepotensialer. Uansett opprettholdes bremsekapasiteten ved bruk av bremsepedalen, og gjør det fortsatt mulig å begrense kjøretøyets hastighet.

REGENERATIVT BREMSESYSTEM

Kontroller for regenerativ bremsing 2

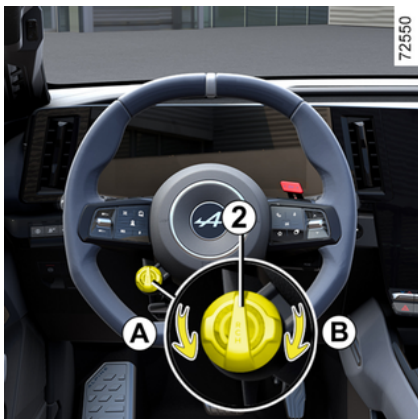

Berøringskontrollen **2** kan brukes til å endre det regenerative bremsenivået:

- Vri kontrollen **2** mot **A** for å øke motorbremsingen når du slipper gasspedalen.
- Vri kontrollen **2** mot **B** for å redusere motorbremsingen når du slipper gasspedalen.

Å velge nivå ved hjelp av kontroll **2**, fungerer ikke så lenge funksjonen Adaptiv Cruise Control er aktivert → 245.

Kjøring med regenerativ bremsing

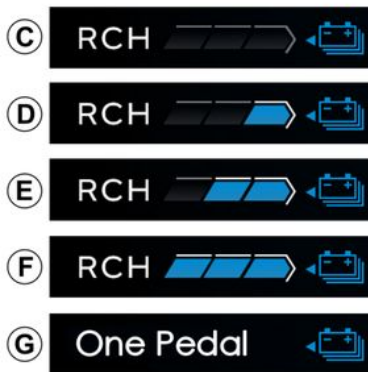

Nivåer av regenerativ bremsing

Avhengig av nivået som er valgt ved hjelp av kontrollen **2**, informerer indikatoren **3** deg om det regenerative bremsenivået:

- **C**: frihjulnivå for en jevn og økonomisk tur, knyttet til Save-modus som standard. Krever at du tar flere forhold i betraktning når du kjører.
- **D**: lav motorbremsing når du slipper gasspedalen, tilknyttet Normal- og Sport-modus som standard.
- **E**: middels motorbremsing når du slipper gasspedalen.
- **F**: høy motorbremsing når du slipper gasspedalen.
- **G**: svært høy motorbremsing når gasspedalen slippes og One Pedal-funksjonen aktiveres.

Merk: Når motoren stoppes, lagres det regenerative bremsenivået, med unntak av One Pedal-funksjonen.

One Pedal-funksjon

På utstyrte kjøretøy forenkler One Pedal-funksjonen kjøring i tettbygde områder eller i tett trafikk, hovedsakelig ved å bruke gasspedalen.

REGENERATIVT BREMSESYSTEM

Når du slipper gasspedalen tilstrekkelig, bremses kjøretøyet til det stopper helt.

Når du slipper gasspedalen helt, er motorbremsenivået svært høyt.

Trykk på gasspedalen tilstrekkelig for å gjenvinne hastigheten.

Aktivering

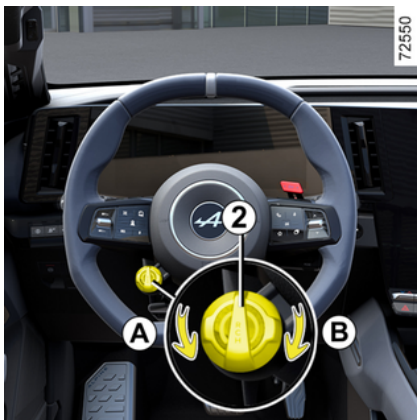

3

Når **D**-posisjonen er aktivert, dreier du bryteren **2** i retning **A** så mange ganger som nødvendig til meldingen "One Pedal Aktivert" vises. ÉN **PEDAL**-varsellampen **3** vises, ledsaget av et lydsignal, for å bekrefte at det er aktivert.



One Pedal-funksjonen utfører ikke nødstop, og bremseytelsen er begrenset.



Denne funksjonen er et ekstra hjelpemiddel for føreren. Ikke stol blindt på funksjonen – det er ditt ansvar å ha kontroll over kjøretøyet og kjøre aktpågivende.

Merk: Når One Pedal-funksjonen er aktivert, kjøretøyet står stille og posisjon **D** er aktivert, beveger ikke kjøretøyet seg når du slipper bremsepedalen.

Standbymodus

One Pedal-funksjonen går i standby når posisjon **R** eller **N** er aktivert.

Varsellampen One Pedal vises i grått i instrumentpanelet.

Merk: Med **D**, **R**-posisjon innkoblet og med kjøretøyet stillestående, beveger kjøretøyet seg så snart du slipper bremsepedalen (uten å trykke på gasspedalen).

Når du skifter til **D**-posisjon, aktiveres funksjonen på nytt når kjøretøyet hastighet er over ca. 10 km/t. Varsellampen One Pedal vises i hvitt for å bekrefte reaktivering.

REGENERATIVT BREMSESYSTEM

Merk:

– Parkeringsbremsen aktiveres automatisk når bilen står stille i mer enn ca. tre minutter.

Deaktivering

For å deaktivere funksjonen:

- Mens du kjører, vri kontrollen **2** i retning **B**.
- Når du står stille, trykk på bremsepedalen og vri deretter kontrollen **2** i retning **B**.

Meldingen One Pedal deaktivert vises i instrumentpanelet. **3** One Pedal-varsellampen forsvinner, ledsaget av et lydsignal, for å bekrefte deaktiveringen.

Funksjonen deaktiveres automatisk hvis motoren stoppes ved å trykke på start/stopp-knappen for motoren. Du må aktivere funksjonen på nytt etter behov etter omstart.

Begrensninger for drift

– På overflater med lite grep (frost, snø osv.) kan funksjonen forårsake betydelig fartsreduksjon. Det anbefales å bruke de første nivåene **C** eller **D** og å bruke bremsepedalen for å håndtere kraftige fartsreduksjon og stoppfaser → 171.

– I en bratt helning, med gasspedalen sluppet, kan det hende at One Pedal-funksjonen ikke er tilstrekkelig til å holde kjøretøyet i ro. Sørg for at kjøretøyet står stille ved å trykke på bremsepedalen eller aktivere den elektroniske parkeringsbremsen.

Funksjonsfeil

Hvis systemet registrerer en feil, vises meldingen One Pedal må kontrolleres i instrumentpanelet. Funksjonen er ikke lenger tilgjengelig. Kontakt en autorisert forhandler.

PARKERINGSBREMS

Elektronisk parkeringsbrems

Assistert operasjon



Sette på den elektroniske parkeringsbremsen

Med kjøretøyet i ro kan den elektroniske parkeringsbremsen brukes for å sikre at kjøretøyet står i ro.

- ved å trykke på motorens start/stopp-knapp 1

eller

- når setebeltet på førersiden løsnes

eller

- når førerdøren åpnes



eller

- når girkontrollens P-posisjon er aktivert



Den elektroniske parkeringsbremsen kan brukes til å hindre at kjøretøyet beveger seg. Før du forlater kjøretøyet, må du forsikre deg om at den elektroniske parkeringsbremsen er aktivert. Varsellampen 2 på bryteren 3 og varsellam-

pen (P) i instrumentpanelet tennes for å vise at parkeringsbremsen er satt på, og de slukkes når dørene låses. Avhengig av kjøretøymodellen er det plassert et klistremerke på den øvre delen av frontruten for å minne deg på dette.

I alle andre tilfeller aktiveres ikke den elektroniske parkeringsbremsen automatisk. Du må da velge manuell modus.

For enkelte landspesifikke modeller er ikke funksjonen for assistert parkeringsbrems aktivert. Du finner mer informasjon under Manuell bruk.

For å bekrefte at den elektroniske parkeringsbremsen er aktivert

PARKERINGSBREMS

lyser  -varsellampen i instrumentpanelet og indikatorlampen **2** på bryteren **3** tennes.

Når motoren slås av, slukkes indikatorlampen **2** noen minutter etter at den elektroniske parkeringsbremsen er satt på, og varsellam-

pen  slukkes når kjøretøyet låses.

Merk: I noen situasjoner (feil med den elektroniske parkeringsbremsen, manuell frigjøring av parkeringsbremsen o.l.) høres det et lyd-signal og meldingen "Aktiver Parkeringsbrems" vises i instrumentpanelet for å vise at den elektroniske parkeringsbremsen er frigjort.

- **med motoren i gang:** når fører-døren åpnes
- **når motoren er stanset:** når en av fordørene åpnes.

I så fall trekker du i og løsner bryteren **3** for å aktivere den elektroniske parkeringsbremsen.

Assistert frigjøring av parkeringsbremsen

Parkeringsbremsen er ikke aktivert:

- Når kjøretøyet begynner å akselerere,

eller

- når du skifter fra stilling P.



Den elektroniske parkeringsbremsen kan brukes til å hindre at kjøretøyet beveger seg. Før du forlater kjøretøyet, må du forsikre deg om at den elektroniske parkeringsbremsen er aktivert. Varsellampen **2** på bryteren **3** og varsellam-pen  i instrumentpanelet tennes for å vise at parkeringsbremsen er satt på, og de slukkes når dørene låses. Avhengig av kjøretøymodellen er det plassert et klistermerke på den øvre delen av frontruten for å minne deg på dette.

Manuell betjening

Du kan sette på den elektroniske parkeringsbremsen manuelt.

Sette på den elektroniske parkeringsbremsen manuelt

Trekk i bryteren **3**. Varsellampe **2**

og varsellampe  tennes i instrumentpanelet.

Frigjøre den elektroniske parkeringsbremsen manuelt

Trykk på bryteren **1** uten å trykke på pedalene for å slå på tenningen. Trå inn bremsepedalen og trykk på bryteren **3**: Indikatorlampen **2** på bryteren og indikator-

lampen  vist i instrumentpanelet slukkes.

Kort stopp

For å sette på den elektroniske parkeringsbremsen manuelt (ved stopp for rødt lys, eller stopp mens motoren går e.l.): Trekk i og slipp bryteren **3**. Bremsen frigjøres når motoren startes igjen.

Spesielle tilfeller

Parkering i en skråning

Hvis du skal parkere i en helling, eller hvis du f.eks. har koblet til en tilhenger, må du trekke noen ekstra sekunder i bryteren **3** for å få full bremseeffekt.

PARKERINGSBREMS



Parkering med den elektroniske parkeringsbremsen frigjort



Før du deaktiverer parkeringsbremsen, må du sørge for at kjøretøyet står stabilt.

For å parkere med den elektroniske parkeringsbremsen frigjort, må parkeringsbremsen være deaktivert.

Det gjør du slik:

- Skift til posisjon **P**: Drivhjulene låses mekanisk av drivakselen.

- stans motoren ved å trykke på motorens start/stopp-knapp **1**
- løsne setebeltet på førersiden
- Åpne førerdøren.
- Frigjør den elektroniske parkeringsbremsen manuelt (se avsnittet "Frigjøre den elektroniske parkeringsbremsen manuelt"). Sørg for at kjøretøyet er stabilt.
- Lukk førerdøren. Lås kjøretøyet om nødvendig.

Funksjonsfeil

- Hvis det oppstår en feil, tennes



-varselmeldingen i instrumentpanelet samtidig med Kontrollen parkeringsbrems-meldin-

gen, og i enkelte tilfeller -varsellampen. Kontakt en autorisert forhandler umiddelbart.

- Hvis det er feil på den elektroniske parkeringsbremsen, tennes



-varsellampen samtidig som meldingen Bremsesystem feil vises, og i enkelte tilfeller tennes

varsellampen .

Det betyr at du må stanse så snart trafikkforholdene tillater det.



Hvis meldingen "Elektrisk feil" eller "Kontroller batteri" eller "Bremsesystem feil"

vises, må du slå av kjøretøyet ved å koble inn posisjon P eller ved å trekke i bryteren **3** i ca. 10 sekunder.

Hvis forholdene og hellingen krever det, må hjulene på kjøretøyet blokkeres.

Fare for at kjøretøyet kan begynne å trille.

Kontakt en autorisert forhandler.



Forlat aldri bilen uten å sette girspaken i stilling P, aktivere parkeringsbremsen og

stanse motoren. Hvis kjøretøyet står i ro, i gir, med motoren i gang, kan det begynne å bevege seg hvis du trykker på gasspedalen.

Det er fare for ulykker.

PARKERINGSBREMS



Hvis det verken vises varselampere eller høres lydssignaler, tyder det på feil i instrumentpanelet. Du må i så fall stanse så raskt som mulig (så snart trafikforholdene tillater det). Forsikre deg om at kjøretøyet ikke kan komme i bevegelse, og kontakt en autorisert forhandler.

Autohold-funksjon

Når bilen stanser (f.eks. ved rødt lys, foran et kryss, trafikkork, etc.), sørger denne funksjonen for bremsekraft selv om føreren slipper bremsepedalen.

Når føreren velger et gir og trykker inn gasspedalen, frigis denne bremsekraften igjen.

Aktivering



Trykk på bryteren **1**.

Indikatorlampen på bryteren **2** lyser for å bekrefte at funksjonen er aktivert.

Deaktivering

Trykk på bryteren **1**. Hvis kjøretøyet holdes med bremsekraft, kan du også trå på bremsepedalen.

Varsellampen i bryteren **2** forsvinner for å bekrefte at funksjonen er deaktivert.

Hvis bremsekraften opprettholdes, aktiveres parkeringsbremsen automatisk hvis:

– føreren åpner døren;

eller

– føreren løser sikkerhetsbeltet eller

– Kjøretøyet står stille i mer enn ca. tre minutter



Ved ny start av motoren fortsetter funksjonen den modusen som var innstilt da motoren sist ble stanset.



Den elektroniske parkeringsbremsen kan brukes til å hindre at kjøretøyet beveger seg. Før du forlater kjøretøyet, må du forsikre deg om at den elektroniske parkeringsbremsen er aktivert. Indikatorlampen på bryter **(P)** og varselampen **2** i instrumentpanelet lyser til dørene er lukket. Avhengig av kjøretøymodellen er det plassert et klistremerke på den øvre delen av frontruten for å minne deg på dette.

PARKERINGSBREMS

Betingelser for å opprettholde bremsekraften

Følgende betingelser må være oppfylt:

- førerdøren er lukket;

og

- førerens setebelte er ikke festet

og

- Den elektroniske parkeringsbremsen er løsnet

og

- Kjøretøyet står ikke stille i en bratt bakke

Varsellampen  i instrumentpanelet bekrefter at bremsekraften opprettholdes.

Betingelser for å avbryte bremsekraften

Følgende betingelser må være oppfylt:

- Føreren setter girspaken i et gir og gir et tilstrekkelig trykk på gasspedalen

eller

- Føreren deaktiverer funksjonen.

Varsellyset  slukkes i instrumentpanelet.

Produksjon

Kjøretøyet ditt er utviklet med tanke på **miljøet** i hele dets levetid, under produksjon, bruk og på slutten av levetiden.

Kjøretøyet har blitt produsert ved en fabrikk som følger retningslinjer for å redusere miljøpåvirkningen på omkringliggende områder (reduksjon av vann- og strømforbruk, synlig og hørbar forurensning, atmosfærisk utslipp og avløpsvann, sortering og gjenbruk av avfall).

Gi også ditt bidrag for å beskytte miljøet.

- Deler og kjøretøy må ikke kastes ved slutten av levetiden. De må overleveres til en juridisk enhet som overholder miljøstandarder.
- Slitte deler og komponenter som skiftes ut i forbindelse med rutinemessig vedlikehold av kjøretøyet, for eksempel dekk, må leveres på egne oppsamlingssteder.
- Brukte **elektriske** og **elektroniske** komponenter som skiftes ut (f.eks. batterier), må ikke kastes som vanlig avfall. Lever dem til en godkjent forhandler, eller ta kontakt med lokale myndigheter for å

få informasjon om egnede resirkuleringsanlegg.

- For å optimalisere resirkuleringen av ditt kjøretøy ved slutten av dets levetid, kan du kontakte en autorisert forhandler eller besøke produsentens nettsted for å bli sendt til innsamlingssteder som garanterer respekt for miljøet i samsvar med lokale lover.

Resirkulering

Kjøretøyet ditt er minst 85 % resirkulerbart og minst 95 % gjenvinnbart.

For å oppnå disse målene har mange av kjøretøykomponentene blitt utviklet slik at de kan resirkuleres.

Materialene og konstruksjonene er nøyte utviklet for å:

- tillate at disse komponentene enkelt kan fjernes og behandles av spesialfirmaer;
- fremme en sirkulær økonomi (gjenbruk, resirkulering, gjenvinning, etc.)

Dette gjelder spesielt for elektriske kjøretøybatterier.

For å bevare råvareressursene inneholder kjøretøyet også mange deler laget av resirkulert plast eller fornybare materialer.

Eco-kjøring

Innledning

Rekkevidde er bestemt i henhold til en standardisert reguleringsmetode. Denne er lik for alle produsenter, og gjør at kjøretøyene kan sammenlignes med hverandre.

Rekkevidde i sanntid avhenger av bruksforholdene for kjøretøyet, utstyret som er montert og brukers kjørestil. For å optimalisere rekkevidde, se følgende råd.

Avhengig av versjonene får du funksjoner som gjør det mulig å redusere energiforbruket:

- i instrumentpanelet:
 - effektmåler
- på multimedieskjermen:
 - en ruteplanlegger
 - Save-kjøremodus

Effektmåler

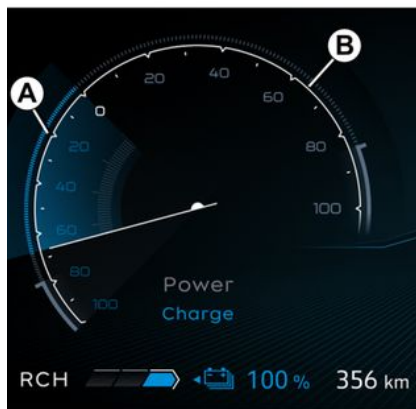

(i instrumentpanelet)

Lademåleren gir deg en sanntidsvisning av energien som forbrukes eller gjenvinnes når kjøretøyet er i bevegelse.

"Energigjenvinning" A brukssone

Hvis du løfter foten av gasspedalen eller trykker bremsepedalen når du kjører, genererer motoren elektrisk strøm under fartsreduksjon. Denne energien brukes til å bremse kjøretøyet og lade fremdriftsbatteriet → 170.

Energiforbruk B brukssone

Fremdriftsbatteriet forsyner den elektriske strømmen som kreves

for at motoren skal bevege kjøretøyet.

 Plassering og visning av denne informasjonen er avhengig av belysningen som er valgt → 135.

Navigeringsystem

Bruk av informasjonen som er tilgjengelig i navigeringssystemet (trafikkinformasjon, nærmeste ladestasjon osv.), gjør det enklere å administrere kjøreturen og optimalisere ladetiden.

Save-modus

Save-modus er en funksjon som kan hjelpe deg med å redusere forbruket og øke rekkevidden ved å handle på kjøretøyets ytelse (reduert akselerasjon og maksimal hastighet osv.).

 Save-modus påvirker også ytelsen til klimaanlegget når klimaanlegget "Eco" er aktivert → 317.

KJØRETIPS, ØKONOMISK KJØRING

Aktivering/deaktivering fra multimedieskjermen 3



Avhengig av kjøretøyet kan du aktivere eller deaktivere funksjonen fra DRIVE MODE-menyen.

Du finner mer informasjon i instruksjonene for multimedia

Aktivere/deaktivere ved hjelp av bryteren 4



Trykk kort flere ganger på bryteren 4 til du kommer til Save-modus (avhengig av kjøretøy).



3

i Når Save-modus er aktivert, vises varselampen Save 5 i instrumentpanelet. Kjøretøyhastigheten er begrenset til omtrent 130 km/t. Når du kjører, kan du avslutte Save-modusen midlertidig hvis du trenger mer motoreffekt. For å gjøre dette, trå gasspedalen fast og helt inn. Save-modus aktiveres igjen når du tar foten av gasspedalen.

KJØRETIPS, ØKONOMISK KJØRING

Kjøretøyets rekkevidde: råd

I faktisk bruk kan rekkevidden til en elbil variere avhengig av flere faktorer som du har delvis kontroll over, og som kan utgjøre en betydelig forskjell i kjøretøyets rekkevidde.

Disse faktorene er:

- hastighet og kjørestil;
- type vei;
- kupertemperatur;
- dekk;
- bruk av elektrisk tilbehør;
- last.

Aktivering av Save-modus gjør det også mulig for kjøretøyet å ta automatisk kontroll over alle energiforbrukere (motoreffekt osv.) som bruker strøm, for å redusere forbruket ➔ **180** mest mulig.

Hastighet og kjørestil



62427

Å kjøre i høy hastighet reduserer kjøretøyets rekkevidde betraktelig.

Eksempler (i jevn hastighet):

- Ved å redusere hastigheten fra ca. 130 km/t til 110 km/t kan du spare opptil rundt 20 % av drivstoffrekkevidden
- Ved å redusere hastigheten fra ca. 90 km/t til 80 km/t kan du spare opptil rundt 10 % av rekkevidden.

En sportslig kjørestil reduserer kjøretøyets rekkevidde. Velg en mykere kjørestil.

Råd:

- kjør med konstant hastighet;

- hold et øye med de tilgjengelige hjelpemidlene for å vise kjøreforholdene (lademåler, strømforbruk, tursammendrag, osv.) ➔ **180**
- tilpass kjørestilen din for å eliminere unødvendig energiforbruk;
- bruk energigjenvinning: Forutse trafikkendringer ved å ta foten av gasspedalen eller bremse gradvis.

Veitype



72554

Ikke prøv å holde samme hastighet opp en bakke. Ikke akselerer mer enn du ville gjort på flat vei. Hold foten i samme stilling på gasspedalen.

KJØRETIPS, ØKONOMISK KJØRING

Bruk av varmeapparat

62429

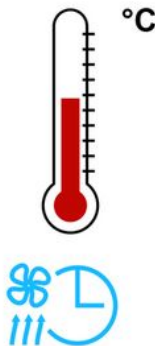

Bruk av varmeapparat eller klima-anlegg reduserer kjøretøyets rekkevidde.

For å opprettholde rekkevidden anbefaler vi at du velger programmeringsmodus før du bruker kjøretøyet → 327.

Last

Unngå å overlesse kjøretøyet unødvendig.

Dekk

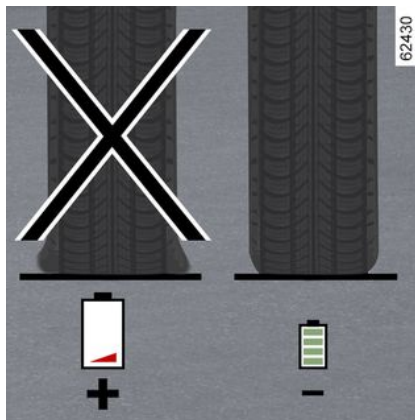

Et dekk med for lite luft øker energiforbruket. Følg de angitte dekktrykkene for kjøretøyet.

Når du kjører, må du bruke dekk laget av den samme produsenten, med samme dimensjon, type og struktur som de originale dekkene. Bruk av ikke-anbefalte dekk kan redusere kjøretøyets rekkevidde betydelig → 357.

ECO forutsigende kjøreasistent

Innledning

Ved hjelp av abonnementsbaserte kart, lar denne funksjonen deg oppnå en mer økonomisk kjørestil (avhengig av kjøretøy).

Når du nærmer deg en kjøresituasjon (rundkjøring, fartsgrense o.l.) informerer funksjonen føreren via en indikator som vises på instrumentpanelet, i hvilket øyeblikk gasspedalen bør frigjøres.

Hvis sjåføren utfører denne handlingen, slutter kjøretøyet å akselerere, noe som begrenser bruken av bremsene.

Dette bidrar til å redusere batteri-forbruket, samt slitasje på bremseklosser og dekk.

KJØRETIPS, ØKONOMISK KJØRING

Aktivering/deaktivering



Fra Kjøretøy-verdenen velger du Kjørehjelpemidler-menyen og deretter ECO-forutsigende kjøreassistent.

Du finner mer informasjon i instruksjonene for multimedia

Virkemåte

Når en kjøresituasjon er i ferd med å oppstå, vises varsellampene **1** og **2** i instrumentpanelet.

Varsellampen **2** ber føreren om å slippe gasspedalen.

Varsellampen **1** viser den nært forestående kjøresituasjonen.



Når føreren slipper gasspedalen, forsvinner varsellampen **2** fra instrumentpanelet. Varsellampen **1** forblir på instrumentpanelet til situasjonen oppstår.

Hvis føreren ikke justerer hastigheten, vises varsellampene **1** og **2** i instrumentpanelet inntil situasjonen oppstår.

Kjøresituasjoner



Følgende symboler indikerer kjøresituasjonene som systemet tar hensyn til:

-  (rundkjøring)
-  (sving)

-  (fartsgrense)

-  (T-kryss)

- ...

Når blinklyset er aktivert:

-  (kryss)

-  (avhengig av geografisk område, avkjørsel)

Avhengig av abonnementet og/eller det geografiske området og etter aktivering av "Prediktive hendelser og trafikkvarslere" fra multimedieskjermen, vil kjøretøyet ta hensyn til følgende dynamiske hendelser:

-  (tett trafikk).

Avhengig av abonnement og/eller geografisk område er også følgende hendelser indikert uten incentiv til å bremse:

-  (veiarbeid)

-  (ulykke)

-  (stillestående kjøretøy).

Merk: Tett trafikk, veiarbeid, ulykker og stillestående kjøretøy er

KJØRETIPS, ØKONOMISK KJØRING

dynamiske hendelser hvis posisjon kan være mindre presis.

Funksjonen oppdager ikke følgende:

- bakker (oppoverbakke eller nedoverbakke),
- stoppe eller vike.

DEKKTRYKKOVERVÅKINGSSYSTEM

Innledning

Dette systemet overvåker dekktrykket (hvis kjøretøyet er utstyrt med denne funksjonen).

Avhengig av kjøretøyet kan systemet identifiseres når prosedyren for tilbakestilling av dekk er tilgjengelig i fanen "Dekk Trykk" på multimedieskjermen.



Denne funksjonen er et ekstra hjelpemiddel for føreren.

Funksjonen erstatter ikke føreren. Det kan derfor ikke under noen omstendigheter erstatte førerens aktsomhet eller ansvar. Kontroller dekktrykket en gang i måneden.

Virkemåte



Hvert hjul har en sensor i luftventil som periodisk måler dekktrykket.

Systemet viser et varsel i instrumentpanelet **1** for å varsler føreren hvis trykket er for lavt.

Hvis det er for lavt dekktrykk (punktering o.l.), lyser varsellampen



kontinuerlig for å varsle føreren. Avhengig av kjøretøyet viser den også gjeldende dekktrykkverdier på multimedieskjermen.



Av hensyn til egen sikkerhet krever varsel-

lampen **STOP** at du stanser umiddelbart, så snart trafikforholdene tillater det.

Prosedyre for å nullstille standardverdien for dekktrykk

Du bør gjøre følgende:

- etter skifte av hjul
- når standard dekktrykk må endres for å tilpasses bruksbetingelsene (tom, t bærer last, motorveikjøring osv.)
- etter å ha byttet om hjul → **357**.

Nullstilling bør alltid utføres etter kontroll av dekktrykket til alle fire dekk når de er kalde.

Dekkttrykket må tilpasses bruken av kjøretøyet (uten last, med last, motorveikjøring osv.). Vær oppmerksom på dekktrykket. Kontroller dem minst én gang i måneden og før en lang reise (se etiketten plassert på kanten av førerdøren → **359**).

DEKKTRYKKOVERVÅKINGSSYSTEM

Tilbakestillingsprosedyre via multimedieskjermen 2



Du finner mer informasjon i instruksjonene for multimedia

Merk:

- Når tilbakestillingen er tatt i betraktning, er det ikke nødvendig å vente på at prosedyren skal avsluttes for å kjøre. Avhengig av kjøretøyet vises dekktrykkverdiene på multimedieskjermen.
- Standard dekktrykk kan ikke være mindre enn det som er anbefalt og angitt på dørrammen.







Hvis kjøretøyet er utstyrt med et navigeringssystem, kan du utføre en tilbakestilling fra multimedieskjermen. Se håndboken for utstyret.

DEKKTRYKKOVERVÅKINGSSYSTEM

Visning av meldinger

Tabellen viser mulige meldinger knyttet til nullstillingsprosedyren for dekk.

Trinn	Displayer (kjøretøyavhengig)	Meldinger	Avlesinger
1			Når tenningen er på og kjøretøyet står i ro, starter du nullstillingen av trykket i alle fire dekk: Se veiledningen for multimediesystemet.
2		Dekktrykk-læring startet	Symbolene --- foran hvert hjul blinker for å vise at systemet har registrert nullstillingen av dekktrykket for alle fire hjul.
3			Symbolene --- foran hvert hjul fortsetter å lyse. Dette systemet nullstiller dekktrykket for alle fire dekk. Du kan nå kjøre. Merk: Under nullstillingen fortsetter dekktrykkovervåkingen.
4			Trykkverdien for de fire dekkene vises: nullstillingsprosedyren er fullført og vellykket.

DEKKTRYKKOVERVÅKINGSSYSTEM

Justering av dekktrykk

Trykket i de fire dekkene må justeres når de er kalde (se etiketten plassert på kanten av førerdøren).

Hvis dekktrykk ikke kan sjekkes når dekkene er kalde, bør anbefalt dekktrykk økes med 0,2 til 0,3 bar (3 PSI).

Slipp aldri ut luften av et varmt dekk.

Bytte hjul/dekk

Dette systemet krever bestemt utstyr (hjul, dekk, hjulkapsler osv.)

➔ 357.

Kontakt en godkjent forhandler for å skifte dekkene, og for å finne ut om tilbehør som er kompatibelt med systemet og tilgjengelig fra forhandlernetverket. Bruk av annet tilbehør kan påvirke virkemåten til systemet.



Skifte hjul

Systemet kan bruke flere minutter på å registrere hjulstilling og dekktrykk (avhengig av bruk). Kontroller alltid dekktrykket etter eventuelle handlinger.

Sprayboks for dekkreparasjon og fylling av dekk

Bruk bare utstyr som er godkjent av merkenettverket. Hvis ikke er det fare for at systemet aktiveres for sent eller ikke virker slik det skal ➔ 360.

Etter bruk av dekkreparasjonssettet, må dekktrykket justeres og prosedyren for tilbakestilling av dekktrykkreferanseverdien startes.

Dekktrykkfeil



Hvis systemet oppdager en dekktrykkfeil, vises en advarselmelding i instrumentpanelet 1.







DEKKTRYKKOVERVÅKINGSSYSTEM

Varselmeldinger

Tabellen inneholder varselmeldingene som vises i instrumentpanelet når systemet oppdager mulige problemer med lufttrykk (flatt dekk, punktert dekk osv.).

3

Av hensyn til egen sikkerhet krever varsellampen **STOP** at du stanser umiddelbart, så snart trafikforholdene tillater det.

Indikatorlamper	Meldinger	Skjermer (kjøretøyavhengig)	Avlesinger
 lyser opp og holder seg på.	Juster dekktrykk		Det betyr at det er oppdaget lite luft i dekket. Avhengig av kjøretøyet vises hjulet og den tilhørende trykkverdien i gult på multimedieskjermer. Kontroller og juster trykket på alle fire dekkene når de er kalde. Advarslene forsvinner i instrumentpanelet etter noen minutters kjøring.
 + STOP lyser opp og holder seg på	Punkte-ring		Det betyr at dekket det gjelder, er punktert eller har svært lite luft. Avhengig av kjøretøyet vises hjulet og den tilhørende trykkverdien i rødt på multimedieskjermer. Juster trykket på de fire dekkene mens de er kalde, hvis dekket er flatt. Advarslene forsvinner i instrumentpanelet etter noen minutters kjøring. Hvis dekket er punktert, må du skifte det eller få det skiftet og deretter tilbake stille systemet.
 blinker, forblir tent og varsellampen  lyser.	Kontroller dekk trykk sensor		Det betyr at minst ett hjul ikke er utstyrt med en sensor (f.eks. reservehjul), eller at føleren er defekt. Avhengig av kjøretøyet vises ikke lenger hjulet på multimedieskjermer. Kontakt en godkjent forhandler.

DEKKTRYKKOVERVÅKINGSSYSTEM

Indikatorlamper	Meldinger	Skjermer (kjøretøyavhengig)	Avlesinger
			Det betyr at systemet ikke har kunnet fastslå trykket på hvert dekk. Dette kan skyldes bruk av en sensor som ikke er anbefalt av en godkjent forhandler. Overvåkingssystemet for dekktrykk-sensor fortsetter å fungere.

FØRERHJELPSYSTEMER OG -FUNKSJONER

Innledning

Avhengig av kjøretøy, består de av:

- et system for blokkeringsfrie bremses (ABS) (ABS);
 - det elektroniske stabilitetssystemer (ESC) med understyringskontroll og antispinn
 - nødbremsassistent med (avhengig av kjøretøyet) bremseforutsigbarhet
 - bakkestarthjelp
 - multikollisjonsbremsing (MCB)
 - regenerativt bremsesystem
- 170.

Andre kjøreassistentsystemer er beskrevet i dette heftet.



Disse funksjonene er et ekstra hjelpemiddel ved kritiske kjøreforhold, slik at kjøretøyet oppføres tilpasses kjøreforholdene. Funksjonene erstatter imidlertid ikke føreren. **De øker ikke kjøretøyet's grenser og skal ikke oppfordre deg til å kjøre fortere.** Derfor kan de ikke under noen omstendigheter erstatte førerens aktsomhet og ansvar ved manøvrering av kjøretøyet (føreren må alltid være klar for plutselige hendelser som kan oppstå under kjøring).

Blokkeringsfrie bremses (ABS)

Ved bråbremsing hindrer ABS at hjulene låser seg slik at stoppeavstanden kan håndteres og du beholder kontrollen over kjøretøyet.

Under disse omstendighetene kan kjøretøyet styres for å unngå en hindring når du bremser. I tillegg kan dette systemet øke stoppeav-

standene, særlig på veier med dårlig grep (våt bakke osv.).

Du kjenner en pulsering gjennom bremsepedalen hver gang systemet aktiveres. ABS forbedrer ikke på noen måte kjøretøyet's "fysiske" ytelse relatert til veidekke og veigrepet. Det er fortsatt **viktig** å følge reglene for god kjørepraksis (som å kjøre med trygg avstand til kjøretøyet foran osv.).



I en nødsituasjon bruker du **fast og kontinuerlig trykk** på bremsepedalen. Du trenger ikke å pumpe gjentatte ganger. ABS tilpasser kraften som brukes i bremsesystemet.

Funksjonsfeil

-  og  tennes i instrumentpanelet og ved meldingene (kjøretøyavhengig) "Kontroller ABS", "Kontroller Bremsesystem" og "Kontroller ESC": ABS, ESC og nødbremsassistenten er deaktivert. **Bremsing er alltid aktivert.**

FØRERHJELPSYSTEMER OG -FUNKSJONER

- Varsellampene  ,  ,

 og **STOP** tennes i instrumentpanelet sammen med meldingen "Bremsesystem feil": **Det betyr at det er en feil med bremse-systemet.**

I begge tilfeller må du kontakte en godkjent forhandler.



Bremsesystemene fungerer delvis. Det er imidlertid **farlig å bremse brått**, og det er essensielt å stanse umiddelbart, så snart trafikforholdene tillater det. Kontakt en autorisert forhandler.

Elektronisk stabilitetssystem (ESC) med understyringskontroll og antispinn

Elektronisk stabilitetssystem ESC

Dette systemet hjelper deg med å holde kontroll over kjøretøyet under kritiske kjøreforhold (unngå en hindring, miste veigrep i en sving o.l.).

Virkemåte

En sensor ved rattet gjør det mulig å bestemme hvilken kjørebane føreren ønsker.

Andre sensorer i kjøretøyet måler den faktiske målretningen.

Systemet sammenligner førertiltak med faktisk kjøreretning for kjøretøyet og korrigerer kjøreretningen ved behov ved å kontrollere bremsing av bestemte hjul og/eller motoreffekt. Hvis systemet utlø-

ses, blinker varselampen  i instrumentpanelet.

Understyringskontroll

Dette systemet optimaliserer handlingen til ESC ved forlenget understyring (tap av veigrep for forakselen).

Antispinn

Dette systemet bidrar til å begrense hjulspinn på kjørehjulene og til å kontrollere kjøretøyet når det drar fra ved akselerasjon eller bremsing.

Virkemåte

Systemet måler og sammenligner fortløpende hastigheten til drivhjulene ved hjelp av hjulsensorene og reduserer overrotasjon. Hvis et hjul begynner å miste veigrepet, bremser systemet automatisk inntil

drivkraften er avstemt til grepet under hjulet igjen.

Funksjonsfeil

Hvis systemet oppdager en feil, vises meldingen Kontroller ESC og

varsellampene  og  tennes i instrumentpanelet. I dette tilfellet deaktiveres ESC og antispinnssystemet.

Kontakt en godkjent forhandler.

ESC og antispinn i modus Track

Trykk på bryteren **1** så mange ganger som nødvendig for å velge Track-modus: funksjonene ESC blir endret og forsinker kjørehjelpene → 317.



3

FØRERHJELPSYSTEMER OG -FUNKSJONER

Hemming av ESC

I visse situasjoner (stengt vei eller krets osv.) kan disse funksjonene deaktiveres ved å trykke på bryteren **2** og holde den inne.

3

Meldingen  og varsellampen ESC Av vises i instrumentpanelet for å varsle deg.

Du kan når som helst aktivere disse funksjonene ved å trykke kort på bryteren **2**.

Merk: Systemet aktiveres automatisk på nytt når motoren starter på nytt.

Hvis varsellampen ikke vises i instrumentpanelet, bekrefter dette at systemet er aktivert igjen.



Deaktivering av antispinnfunksjonen fører til midlertidig utilgjengelighet av visse førerhjelpefunksjoner (aktiv nødbremming m.m.).



Enhver endring i kjøremodus som gjøres ved å trykke på bryteren **1**, reaktiverer ESC og antispinnfunksjonene → **317**.

Nødbremsassistent

Dette systemet kommer i tillegg til ABS og bidrar til å redusere bremselengden.

Virkemåte

Systemet er utformet for å oppdage en nødbremssituasjon. Bremsesystemet utvikler i dette tilfellet umiddelbart maksimal effekt, og kan utløse et ABS-inngrep.

ABS-bremming er aktiv så lenge du trykker inn bremsepedalen.

Bremselysene tennes

Avhengig av kjøretøyet kan disse tennes ved plutselig bremsing.

Forventet bremsing

Avhengig av kjøretøymodell forventer systemet en rask oppbremsing når du slipper gasspedalen raskt, noe som bidrar til å redusere bremselengden.

Spesielle tilfeller

Når du bruker fartsholderen:

- Hvis du bruker gasspedalen, kan systemet bli utløst når du slipper pedalen.

- Hvis du ikke bruker gasspedalen, utløses ikke systemet

Funksjonsfeil

Hvis systemet oppdager en funksjonsfeil, vises meldingen Kontrol-ler Bremsesystem i instrumentpa-

nelet sammen med -varsellampen.

Kontakt en godkjent forhandler.

FØRERHJELPSYSTEMER OG -FUNKSJONER



Disse funksjonene er et ekstra hjelpemiddel ved kritiske kjøreforhold, slik at kjøretøyets oppførsel tilpasses kjøreforholdene.

Du må ikke stole blindt på disse funksjonene. **De øker ikke kjøretøyets grenser og skal ikke oppfordre deg til å kjøre forttere.** Derfor kan de ikke under noen omstendigheter erstatte førerens aktsomhet og ansvar ved manøvrering av kjøretøyet (føreren må alltid være klar for plutselige hendelser som kan oppstå under kjøring).

Bakkestartassistent

Avhengig av hvor bratt bakken er, hjelper dette systemet føreren ved en bakkestart. Det forhindrer at bilen ruller bakover ved å koble inn bremsene automatisk når du flytter foten fra bremsepedalen til gasspedalen.

Systemet funksjonsmåte

Det fungerer bare når girspaken er i en annen posisjon enn **N** og

kjøretøyet står helt i ro (bremsepedalen er trykket inn).

Systemet holder kjøretøyet stille i ca. **2 sekunder**. Bremsene slippes deretter gradvis (kjøretøyet beveger seg i henhold til bakken).



Systemet for bakkestarthjelp kan ikke fullstendig hindre at kjøretøyet ruller bakover i alle situasjoner (ekstremt bratte stigninger o.l.). Uansett kan føreren trykke inn bremsepedalen for å hindre at kjøretøyet ruller bakover. Funksjonen Bakkestartassistent bør ikke brukes for lengre stopp. Bruk bremsepedalen. Denne funksjonen er ikke ment brukt ved parkering av kjøretøyet.

Ved behov kan du bruke bremsepedalen til å stanse kjøretøyet. Føreren må være spesielt oppmerksom ved kjøring på glatte veier eller overflater med dårlig veigrep.

Fare for alvorlig personska-
de.

Multikollisjonsbremsing (MCB)

Multikollisjonsbremsing (MCB) reduserer risikoen for ytterligere kol-

FØRERHJELPSYSTEMER OG -FUNKSJONER

lisjoner etter en ulykke ved å stoppe kjøretøyet midlertidig.

Virkemåte

Når kollisjonsputesystemet oppdager en kollisjon, utløses beltestrømmerne eller kollisjonsputene → 89, og funksjonen Multikollisjonsbremsing aktiverer det elektroniske stabilitetsprogrammet (ESC) for å bremse kjøretøyet.

Multikollisjonsbremsing deaktiveres under drift hvis:

– bremsekraften som genereres av føreren som trykker på bremsepedalen, er større enn kraften som produseres av den automatiske bremsingen som utløses av funksjonen

Merk: Multikollisjonsbremsing krever at kjøretøyet bremsesystem fungerer som det skal.

Funksjonsfeil

Hvis systemet oppdager en feil, vises meldingen Sjekk Etter kollisjon

og varselampen  tennes i instrumentpanelet.

I dette tilfellet er funksjonen deaktivert. Kontakt en godkjent forhandler.

Regenerativt bremsesystem

Når du bremser, kan det regenerative bremsesystemet omgjøre energi produsert av kjøretøyet s fartsreduksjon til elektrisk strøm.

Dette lader "høyspent"-fremdriftsbatteriet og gir større rekkevidde → 170.

Funksjonsfeil

–  tennes i instrumentpanelet sammen med Kontroller Bremsesystem-meldingen:

Bremseassistenten er fortsatt i drift.

Under disse forholdene kan følelsen av å bruke bremsepedalen være forskjellig.

Det anbefales at du bruker fast og kontinuerlig trykk på pedalen.

Kontakt en autorisert forhandler.

–  tennes i instrumentpanelet sammen med Bremsesystem feil-meldingen: **Dette tyder på feil på bremsesystemet.**

Ring en autorisert forhandler.



Av hensyn til egen sikkerhet krever varsel-

lampen  at du stanser umiddelbart, så snart trafikkforholdene tillater det. Stans motoren og ikke start den igjen. Kontakt en autorisert forhandler.

EKSTRA KJØREHJELPFUNKSJONER

My Safety

Innledning

Funksjonen My Safety kan brukes til å deaktivere eller aktivere et sett med kjørehjelpfunksjoner samtidig.

Avhengig av kjøretøyet kan du konfigurere funksjonen My Safety fra multimedieskjermen ved å velge kjørehjelpsfunksjonene som skal slås av samtidig.

Bruk



ALL ON-modus

Avhengig av kjøretøyets utstyrsnivå, omfatter denne modusen følgende funksjoner for førerassistanse:

- varsel om kjørefeltskifte → 198
- beskyttelse mot kjørefeltskifte → 205
- advarsel om førerens oppmerksomhet → 228
- advarsel om førertretthet → 230
- lydvarsel om overskridelse av fartsgrensen → 233

Når ALL ON-modus er aktivert, lyser indikatorlampen i knappen 1 og meldingen My Safety All ON valgt vises i instrumentpanelet som bekreftelse på dette. Kjørehjelpemidlene som er tilgjengelige i modusen er aktivert.

Perso-modus

Du kan bruke denne modusen til å **deaktivere** eller **aktivere** noen kjørehjelpfunksjoner som er tilgjengelige i ALL ON-modus hvis de tidligere er konfigurert med My Safety Perso-innstillingen.

Når tenningen er på, **trykk på** knappen 1 to ganger etter hverandre for å aktivere Perso-modusen. Første gang du trykker på den, vises meldingen Trykk igjen

for My Safety Perso i instrumentpanelet. Ved andre trykk slukkes indikatorlyset på bryteren 1. "Perso"-modus er aktivert. Meldingen My Safety Perso valgt vises i instrumentpanelet.

Trykk én gang på knappen 1 for å skifte tilbake til ALL ON-modus. Indikatorlampen på knappen 1 lyser.

-  ALL ON-modus aktiveres på nytt avhengig av hvor lenge det er siden siste gang motoren ble stanset (kjøretøyavhengig):
- når kjøretøyet låses opp; eller
 - når en dør åpnes eller
 - når motoren startes på nytt

EKSTRA KJØREHJELPFUNKSJONER

Konfigurering av My Safety Perso



Av hensyn til sikkerheten må alle justeringer utføres når kjøretøyet står stille.



My Safety Perso-innstillingene som er lagret for Perso-modus, lagres hver gang motoren slås av eller når dørene låses.

Konfigurering fra multimedie-skjermen 2



Se instruksjonene for multimedia for mer informasjon om hvordan du får tilgang til innstillingene.

Filskiftevarsling

Innledning



Ved hjelp av informasjon fra kameraet utløser funksjonen korrigerende tiltak på styresystemet hvis bilen krysser en sammenhengende eller stiplet skillelinje, eller hvis det nærmer seg veikanten (veiskille, sperre, fortau, jordvoll, osv.) uten at retningslysene er aktivert.

Avhengig av situasjonen, hvis du krysser en stiplet linje uten å aktivere retningslysene, vil funksjonen - varsler føreren uten korrigerende tiltak på styresystemet eller

EKSTRA KJØREHJELPFUNKSJONER

- utføre korrigerende tiltak på styringsystemet



Du kan når som helst **ta tilbake styringen av kjøretøyet** ved å bruke rattet.

Plassering av kameraet 1

Sørg for at frontruten er ren (fri for skitt, gjørme, snø, kondens o.l.).



Denne funksjonen er et ekstra hjelpemiddel for føreren. Ikke stol blindt på funksjonen – det er ditt ansvar å ha kontroll over kjøretøyet og kjøre aktpågivende.

Aktivering/deaktivering

Fra multimedieskjermen 2



Du finner mer informasjon i instruksjonene for multimediestyr.

Bruk av bryteren 3



- **For å deaktivere funksjonen**, hvis den er deaktivert fra "Perso"-modus i "My Safety"-funksjonen → 197, trykk på bryteren 3 to ganger.

Varsellampen  vises i gult i instrumentpanelet.

- **For å aktivere funksjonen igjen**, trykk på bryteren 3 én gang. Var-

sellampen  i instrumentpanelet lyser når:

EKSTRA KJØREHJELPFUNKSJONER

Bruk



Når funksjonen er aktivert, vises



-varsellampen og de venstre og høyre linjene **4** i grått i instrumentpanelet.

Funksjonen er klar til å varsle eller gripe inn hvis kjøretøyets hastighet er over ca. 70 km/t og



-varsellampen og venstre eller høyre linjeindikator **4** vises i hvitt.

Funksjonen griper inn dersom kjøretøyet

- nærmer seg en veikant uten at blinklyset er slått på
- krysset en hel linje uten at blinklyset er slått på

- krysset en stiplet linje uten at blinklyset er slått på, hvis innstillingen Kjøring på stiplede linjer er valgt

I disse tilfellene:

- Funksjonen utløser en handling på kjøretøyets styringssystem for å korrigere kjøreretningen

- Varsellampen  og indikatoren **4** på siden av linjen som ble krysset, skifter til gult i instrumentpanelet.

Hvis det ikke er tilstrekkelig med en korrigerende av styringen, skifter



-varsellampen og indikatoren **4** på siden av linjen som ble krysset til rødt i instrumentpanelet, sammen med en vibrasjon i rattet.

Når innstillingen "Kjøring på stiplede linjer" ikke er valgt, **utløser funksjonen alarmen hvis** kjøretøyet krysset en stiplet linje uten å aktivere blinklysene, og det ikke er noen veikant nær nok linjen.

I dette tilfellet advarer funksjonen føreren:

- ved en vibrasjon i rattet og

- skifter varsellampen  og indikatoren **4** på siden av linjen som

ble krysset, til rødt i instrumentpanelet

Merk: Funksjonen godtar litt kutting av svinger.

Spesielle tilfeller

Behold kontroll-advarsel

- Hvis systemet er i drift og ikke lenger registrerer noen føreraktivitet på rattet, vises meldingen Behold kontroll i instrumentpanelet etterfulgt av et lydsignal og, avhengig av kjøretøyet, varsellam-

pen  vises i rødt til føreren igjen har tatt kontroll over kjøretøyet.

- Hvis systemet har vært i drift for lenge, vises meldingen Behold kontroll i instrumentpanelet ledsaget av et lydsignal, og, avhengig av

kjøretøyet, -varsellampen vises i rødt og indikatoren **4** på siden av den aktuelle linjen blinker til føreren har gjenvunnet kontrollen over kjøretøyet.



Du kan når som helst avbryte korrigerende av kjøreretningen ved å bevege rattet.

EKSTRA KJØREHJELPFUNKSJONER

Kjøretøy utstyrt med Aktiv førerassistert

Hvis funksjonen Filsentrering aktiveres samtidig med funksjonen Beskyttelse mot kjørefeltskifte, varierer varsellampen som følger:

– Filsentreringsfunksjonen er i drift: Den grønne varsellampen



erstatter den hvite eller grå



varsellampen i instrumentpanelet. Funksjonsstatusen Filsentrering gis derfor prioritet for å informere deg.

– Filsentreringsfunksjonen settes i standby, og funksjonen Beskyttelse mot kjørefeltskifte er verken klar eller i drift: Den grå varsellampen



erstatter den hvite eller

grå varsellampen i instrumentpanelet. Funksjonsstatusen Filsentrering gis derfor prioritet for å informere deg.

– Filsentreringsfunksjonen settes i standby mens funksjonen Beskyttelse mot kjørefeltskifte er klar el-

ler i drift: Varsellampen  vises i rødt eller gult i instrumentpanelet. Derfor blir funksjonsstatusen

Beskyttelse mot kjørefeltskifte gitt prioritet for å informere deg.

Under alle omstendigheter blir du til enhver tid informert om statusen til funksjonen når den kontrollerer styresystemet til kjøretøyet ditt. Den mest nyttige informasjonen vises alltid.

Funksjon midlertidig utilgjengelig / deaktivert

Systemet er midlertidig ikke tilgjengelig eller deaktivert:

- Svært raskt skifte av kjørefelt
- sammenhengende kjøring på en linje
- omtrent fire sekunder etter skifte av kjørefelt
- skarpe svinger
- dårlig sikt
- et av blinklysene er aktivert
- aktivering av nødblinklys
- innkobling av revers
- kraftig akselerasjon
- bredden på kjørefeltet endres
- drift av det elektroniske stabilitetskontrollsystemet
- drift av det blokkeringsfrie bremsesystemet
- det aktive nødbremsesystemet utløses
- inngripen av en annen funksjon som styrer styresystemet, for eksempel filsentreringsfunksjonen

Når funksjonen ikke er tilgjengelig,

lyser varsellampen  og venstre og høyre korreksjonsindikatorer 4 endres til grått i instrumentpanelet.

Hvis frontkameraet er tildekket, vises meldingen Fremre kamera ingen sikt på instrumentpanelet. Rengjør området der sensorene er plassert.

Automatisk deaktivering

Funksjonen er automatisk deaktivert når

- kjøreassistentsystemet er deaktivert;
- det elektroniske stabilitetsystemet ikke fungerer;
- det blokkeringsfrie bremsesystemet (ABS) ikke fungerer;
- et hengerfeste er elektrisk koblet til tilhengerfestekontakten

– Varsellampen  lyser.

Varsellampen  vises i gult i instrumentpanelet når funksjonen deaktiveres.

EKSTRA KJØREHJELPFUNKSJONER

Justere innstillinger fra multimedieskjermen 2



Bruk av bryteren 3



Se i instruksjonene hvordan du får tilgang til funksjonsinnstillingene fra multimedieskjermen 2:

- "Stiplet linje inngripen": Bruk denne innstillingen til å velge responsten til funksjonen hvis kjøretøyet krysser en stiplet linje uten at retningviserne er aktivert:

- innstilling valgt: Funksjonen kan utløse en handling på kjøretøyet styringssystem for å korrigere kjøreretningen.
- innstilling ikke valgt: Funksjonen kan advare føreren ved hjelp av en vibrasjon i rattet uten å korrigere kjøretøyet bane.

- "Vibrasjons intensitet": Juster rattvibrasjonen for funksjonen "Filskiftevarsling";

- Forventning om avkjøringsfelt: juster følsomhetsnivået for linjeregistrering Det gjør du ved å velge:

- Sent: linjeregistrering ved kryssing
- Standard: linjeregistrering ved ankomst
- Tidlig linje oppdaget i nærheten

Du finner mer informasjon i instruksjonene for multimedia

Funksjonsfeil

Hvis systemet oppdager en driftsfeil, vises venstre og høyre linjein-

dikator og varselampen  i gult i instrumentpanelet.

I enkelte tilfeller vises de sammen med følgende melding:

- « Kjøre assistanse utilgjengelig » ;
 - eller
 - « Fremre kamera må kontrolleres » ;
 - eller
 - « Kjøre assistanse kontroller ».
- Kontakt en godkjent forhandler.

EKSTRA KJØREHJELPFUNKSJONER

Advarsler



Denne funksjonen er et ekstra hjelpemiddel for føreren. Ikke stol blindt på funksjonen – det er ditt ansvar å ha kontroll over kjøretøyet og kjøre aktpågivende.

Systemservice og reparasjoner

- Et slag eller støt kan gjøre at kameraet kommer ut av stilling og fungerer dårligere. Deaktiver funksjonen og kontakt en autorisert forhandler.
- Eventuelle arbeider (reparasjoner, skifte/justering av frontruten osv.) i området rundt kameraet må utføres av fagfolk.

Bare en autorisert forhandler er kvalifisert til å utføre service på systemet.

Hvis det oppstår en uregelmessighet i systemet

Eksempler på forhold som kan forstyrre eller skade driften av systemet, som:

- frontruten er tildekket (av smuss, is, snø, kondens, etc.)
- komplekse miljøer (f.eks. tunneler o.l.)
- krevende værforhold (regn, snø, hagl, hålke, regn osv.)
- dårlig sikt (nattemørke, tåke o.l.)
- veimerkingene er flere (veiarbeid osv.), vanskelig å skille eller uregelmessig (f.eks. delvis eller svært falmede linjer, linjer er for langt fra hverandre, ujevn veibane osv.);
- blanding (skarpt sollys, lys fra møtende trafikk osv.)
- smal eller svingete vei (krappe svinger osv.)
- Kort avstand til kjøretøyet foran.

I dette tilfellet kan det hende at funksjonen Forebygging av kjørefelt handler feil eller ikke i det hele tatt.

Fare for uønsket, feil korrigering eller ingen korrigering av kjøreretningen.

Deaktivere funksjonen

Funksjonen må deaktiveres hvis

- området rundt kameraet er skadet (på frontrutesiden eller bakspeilsiden)
- veien er glatt (snø, hålke, vannplaning, grus osv.)

EKSTRA KJØREHJELPFUNKSJONER

- frontruten er sprukket eller skadet (ikke utfør reparasjoner på frontruten i dette området, få den skiftet hos en autorisert forhandler)
- hvis kjøretøyet tauer en tilhenger eller campingvogn

EKSTRA KJØREHJELPFUNKSJONER

Beskyttelse mot kjørefelt-skifte

Innledning

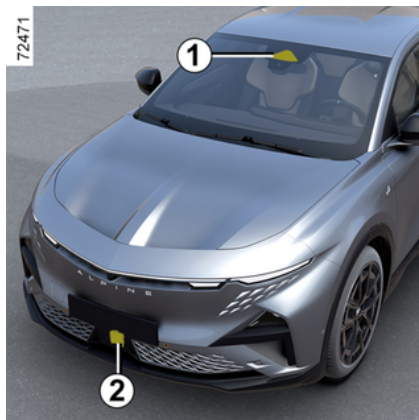

Ved hjelp av informasjon fra frontradaren **2** og kameraet **1** utløser funksjonen korrigerende tiltak på kjøretøyets styringssystem hvis det oppstår en fare for kollisjon med et kjøretøy som kommer fra motsatt retning i det tilstøtende kjørefeltet, uten at blinklys er aktivert.

Ved hjelp av informasjon fra sideradarene **3** og kameraet **1** utløser funksjonen korrigerende tiltak på kjøretøyets styringssystem, avhengig av kjøretøyet, hvis det er fare for en kollisjon med et kjøretøy som beveger seg med samme hastighet eller med høyere hastighet, hvis det befinner seg i

registreringsområdet til de bakre radarene.

 Du kan når som helst ta tilbake styringen av kjøretøyet ved å bruke rattet.

 Dette systemet gir ekstra kjørehjelp. Ikke stol blindt på systemet – det er ditt ansvar å ha kontroll over kjøretøyet og kjøre aktpågivende.

Plassering av kameraet **1**

Sørg for at frontruten er ren (fri for skitt, gjørme, snø, kondens o.l.).

Plassering av radaren foran **2**

Sikre at radarområdet ikke er tildekket (skitt, gjørme, snø, dårlig montert/dårlig festet nummerskilt foran, slagskadet, modifisert (inkludert lakkering) eller tildekket av tilbehør som er montert foran på kjøretøyet (på den fremre støtfangeren, logo osv.)

EKSTRA KJØREHJELPFUNKSJONER

Plasering av sideradarene 3

Sørg for at radarområdet ikke er tildekket (av smuss, søle, snø e.l.), påvirket eller endret (inkludert lakkering o.l.).

3 Aktivere/deaktivere funksjonen

Bruke A "My Safety"-bryteren



Trykk på bryteren A to ganger hvis funksjonen er deaktivert via "Perso"-modusen til "My Safety"-funksjonen → 197.

Du kan aktivere funksjonen igjen ved å trykke på bryteren A.

Fra multimedieskjermen B



Du finner mer informasjon i instruksjonene for multimediestyr.

Registrering av et møtende kjøretøy

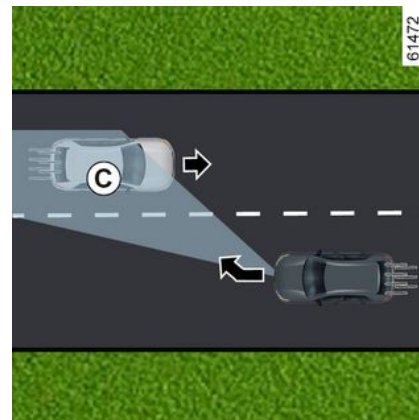
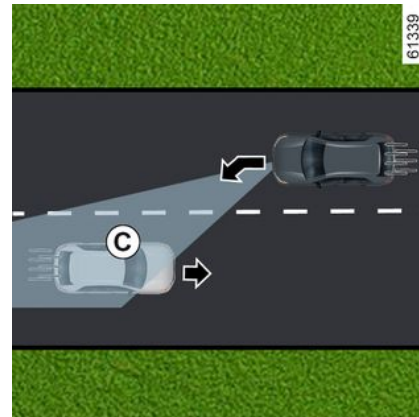

EKSTRA KJØREHJELPFUNKSJONER

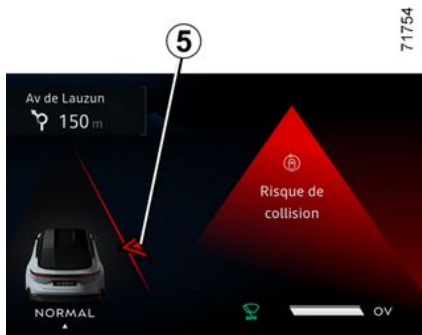

Ved kjøring i en hastighet mellom ca. 70 km/t og 110 km/t, hvis det er fare for kollisjon med et kjøretøy

som kommer i motsatt retning i tilstøtende kjørefelt og innenfor registreringsområdet **C**, uten at blinklyset er aktivert, vil systemet – **varsler deg om en kollisjonsfare:**

Meldingen "Fara for kollisjon" vises i instrumentpanelet ledsaget av varselampen **4** i rødt og linjen på den aktuelle siden, ledsaget av et varsel signal. Symbolet **5** vises for den relevante siden i instrumentpanelet.

og

– **utfører korrigerende tiltak på styringssystemet**



Du kan når som helst avbryte korrigeringen av kjøreretningen ved å bevege rattet.



Denne funksjonen er et ekstra hjelpemiddel for føreren.

Ikke stol blindt på funksjonen – det er ditt ansvar å ha kontroll over kjøretøyet og kjøre aktpågivende.

Funksjonen kan ikke aktiveres hvis hastigheten kjøretøyene nærmer seg hverandre med, er større enn 200 km/t (for eksempel hvis du kjører i 110 km/t og kjøretøyet i motsatt retning i tilstøtende kjørefelt kjører i 91 km/t).

Ved forbikjøring

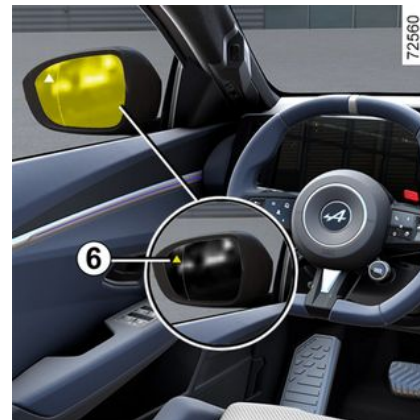

EKSTRA KJØREHJELPFUNKSJONER

3

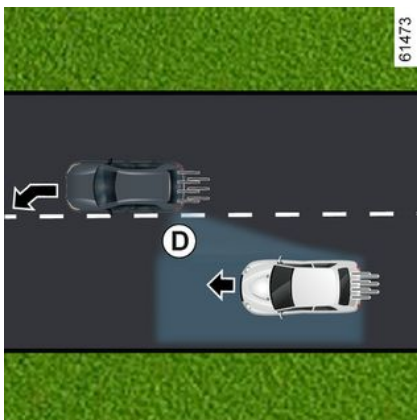

61473

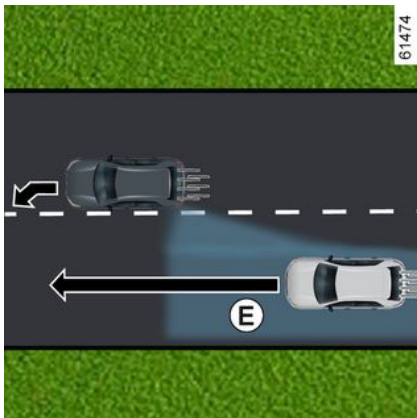

61474



71756

4



71755

5

det er fare for kollisjon med et kjøretøy som ligger i blindsonen **D** og det beveger seg i samme retning som kjøretøyet ditt eller med et kjøretøy som nærmer seg raskt bakfra i et tilstøtende kjørefelt i registreringsområdet **E**, gjør systemet følgende:

- **advarer deg om fare for kollisjon:** Varsellampen **6** blinker, meldingen Hindring side oppdaget vises i instrumentpanelet, ledsaget av varsellampen **4** i rødt, linjen på den relevante siden og et hørbart signal. Symbolet **5** vises for den relevante siden i instrumentpanelet.

og

- **utfører korrigerende tiltak på styringssystemet**

Midlertidig ikke tilgjengelig / ikke-aktivering av systemet

Systemet er midlertidig ikke tilgjengelig eller deaktivert:

- Svært raskt skifte av kjørefelt
- sammenhengende kjøring på en linje
- omtrent fire sekunder etter skifte av kjørefelt
- skarpe svinger
- dårlig sikt

Når du kjører med en hastighet fra ca. 70 km/t og en linje (sammenhengende eller stiplet) krysses og

EKSTRA KJØREHJELPFUNKSJONER

- aktivering av blinklyset (bare når et møtende kjøretøy oppdages i et tilstøtende kjørefelt)
- aktivering av nødblinklys
- kraftig akselerasjon
- bredden på kjørefeltet endres
- drift av det elektroniske stabilitetskontrollsystemet
- drift av det blokkeringsfrie bremsesystemet
- bruk av det aktive nødbremssystemet
- ...

Systemet kan ikke aktiveres hvis:

- kameraet ikke oppdager en linje (hel eller stippet) på den aktuelle siden
- kameraet ikke registrerer samtidig de to grensene for kjørefeltet der kjøretøyet ditt beveger seg
- Revers er valgt.
- Siktfeltet til kameraet er tilsmusset
- radaren foran er tildekket
- avhengig av kjøretøyet, er bakre radarer tildekket;
- ...

Hvis en av sideradarene er tildekket, vises meldingen Side radar ingen visibilitet i instrumentpanelet (kjøretøyavhengig).

Hvis frontradaren er tildekket, vises meldingen Fremre radar ingen visibilitet i instrumentpanelet.

Hvis frontkameraet er tildekket, vises meldingen Fremre kamera ingen sikt på instrumentpanelet.

Rengjør området der sensorene er plassert.

Automatisk deaktivering av funksjonen

Systemet deaktiveres automatisk når

- kjøretøyets dynamiske kontrollsystem er deaktivert
- det elektroniske stabilitetssystemet ikke fungerer
- det blokkeringsfrie bremsesystemet ikke fungerer
- et hengerfeste er elektrisk koblet til tilhengerfestekontakten
- Varsellampen  lyser.

Hvis kjøretøyet er utstyrt med en tilhengerkrok som er registrert av systemet, vises meldingen Tilhenger: Side radarer utilgjengelig i instrumentpanelet for å varsle deg om at funksjonen Beskyttelse mot kjørefeltskifte er aktivert.

Hvis kjøretøyet sleper en tilhenger eller en campingvogn, kan det oppstå uventede eller unødvendige korrigeringer. Du kan deaktivere systemet for å unngå uforutsette eller unødvendige korrigeringer.

Funksjonsfeil

Hvis funksjonen oppdager en feil, kan følgende melding vises i instrumentpanelet:

- « Fremre kamera må kontrolleres » ;
 - eller
 - « Fremre radar må kontrolleres » ;
 - eller
 - « Kjøre assistanse kontrollerer » ;
 - eller, (kjøretøyavhengig)
 - « Side radarer må kontrolleres ».
- Kontakt en godkjent forhandler.

EKSTRA KJØREHJELPFUNKSJONER

Advarsler



Denne funksjonen er et ekstra hjelpemiddel for føreren. Ikke stol blindt på funksjonen – det er ditt ansvar å ha kontroll over kjøretøyet og kjøre aktpågivende.

Systemservice og reparasjoner

- Et slag eller støt kan gjøre at kameraet eller radaren(e) kommer ut av posisjon og ikke fungerer som de skal. Deaktiver funksjonen og kontakt en autorisert forhandler.
- Eventuelle arbeider (reparasjoner, skifte/justering av frontruten el.l.) i området rundt kameraet eller radarene må utføres av fagfolk.

Bare en autorisert forhandler er kvalifisert til å utføre service på systemet.

Hvis det oppstår en uregelmessighet i systemet

Eksempler på forhold som kan forstyrre eller skade driften av systemet, som:

- frontruten er tildekket (av smuss, is, snø, kondens, etc.)
- komplekse miljøer (f.eks. tunneler o.l.)
- krevende værforhold (regn, snø, hagl, hålke, regn osv.)
- dårlig sikt (nattemørke, tåke o.l.)
- veimerkingene er flere (veiarbeid osv.), vanskelig å skille eller uregelmessig (f.eks. delvis eller svært falmede linjer, linjer er for langt fra hverandre, ujevn veibane osv.);
- blanding (skarpt sollys, lys fra møtende trafikk osv.)
- smal eller svingete vei (krappe svinger osv.)
- Kort avstand til kjøretøyet foran.

I dette tilfellet kan funksjonen "Beskyttelse mot kjørefeltskifte" aktiveres feil eller ikke i det hele tatt.

Fare for uønsket, feil korrigering eller ingen korrigering av kjøreretningen.

Deaktivere funksjonen

Funksjonen må deaktiveres hvis

- området rundt kameraet (på frontrutesiden eller bakspeilsiden) eller radaren(e) er skadet
- veien er glatt (snø, hålke, vannplaning, grus osv.)

EKSTRA KJØREHJELPFUNKSJONER

- frontruten er sprukket eller skadet (ikke utfør reparasjoner på frontruten i dette området, få den skiftet hos en autorisert forhandler)
- kjøretøyet tauer en tilhenger eller campingvogn
- kjøretøyet blir tauet (havari)
- du kjører på en vei uten fast dekke.

EKSTRA KJØREHJELPFUNKSJONER

Blindsonevarsling

Innledning

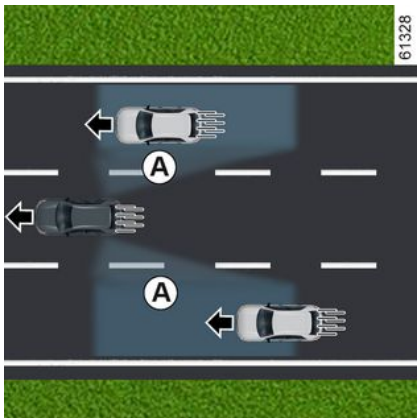

Ved hjelp av informasjon fra sensorene på hver side av den bakre støtfangeren (område **C**) varsles føreren

- et annet kjøretøy er i blindsonen **A** og kjører i samme retning som ditt kjøretøy og/eller

- det er en fare for kollisjon med et kjøretøy som befinner seg i sone **B** og som kjører raskere enn kjøretøyet ditt i en tilstøtende fil.

Funksjonen varsler deg når kjøretøyet kjører i en hastighet over omtrent 15 km/t.

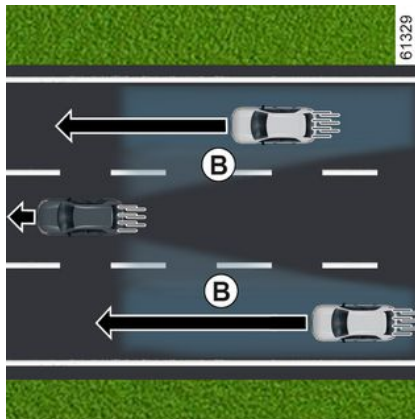

Denne funksjonen er et ekstra hjelpemiddel for føreren. Ikke stol blindt på funksjonen - det er ditt ansvar å ha kontroll over kjøretøyet og kjøre aktpågivende.



Funksjonen varsler ikke føreren hvis de andre kjøretøyene ikke beveger seg.

Spesialfunksjon

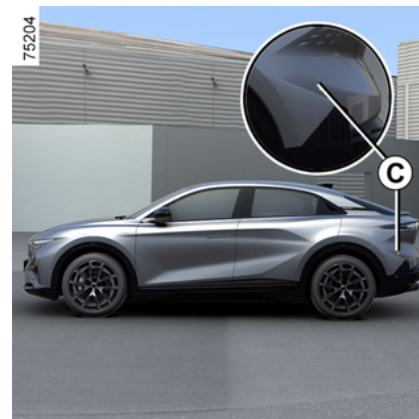

Sørg for at området **C** rundt radarene på hver side av støtfangeren bak ikke er hindret (av smuss, søle, snø osv.).

Hvis en radar er tildekket, vises meldingen Side radar ingen visibilitet i instrumentpanelet. Rengjør området der sensorene er plassert.

EKSTRA KJØREHJELPFUNKSJONER

Varsellampe 1



En varsellampe 1 er plassert på hvert sidespeil 2.

Merk:

- Rengjør sidespeilene 2 regelmessig slik at varsellampen 1 forblir synlig.
- Hvis du kjører forbi et annet kjøretøy, tennes varsellampen 1 bare hvis bilen du kjører forbi, blir værende lenge i din blindsoner A.

Skjermer

Display D

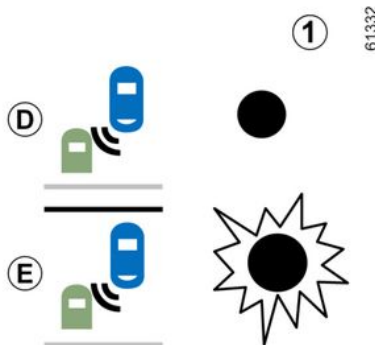

Første varsel: **Retningsviseren er ikke aktivert**, varsellampen 1 varslers at det er oppdaget et kjøretøy i blindsonen og/eller at et kjøretøy nærmer seg raskt bakfra i et kjørefelt ved siden av deg.

Display E

Når retningsviseren er aktivert, blinker varsellampen 1 når funksjonen oppdager et kjøretøy i blindsonen og/eller et kjøretøy nærmer seg raskt bakfra på den siden du er i ferd med å vri rattet mot.

Hvis du slår av retningsviseren, går funksjonen tilbake til den opprinnelige varslingen (display D).

Systemet fungerer ikke under følgende forhold

- Når du kjører på en vei med skarpe svinger
- i revers.

Hvis kjøretøyet er utstyrt med et tilhengerfeste som gjenkjennes av systemet, vises meldingen Tilhenger: blindsoner varsel av på instrumentpanelet for å informere deg om at funksjonen ikke er i drift.

Kontakt en autorisert forhandler hvis du vil ha mer informasjon om utstyr som passer til bilen din.

Funksjonsfeil

Hvis systemet oppdager en feil, vises meldingen Side radarer må kontrolleres i instrumentpanelet.

Kontakt en godkjent forhandler.

EKSTRA KJØREHJELPFUNKSJONER



Siden det finnes følere bak støtfangeren, anbefaler vi at eventuelt arbeid på denne (reparasjon, utskifting, lakkeringsarbeider, etc.) utføres av kvalifisert personell.

3

EKSTRA KJØREHJELPFUNKSJONER

Advarsler



- Systemets registreringsområde dekker en standard kjørefeltbredde. Hvis du kjører på en vei med brede kjørefelt, kan det hende at systemet ikke oppdager et kjøretøy i blindsonen.
- I tilfelle svært dårlige værforhold (kraftig regn, snø osv.), kan systemet bli midlertidig forstyrret. Vær alltid oppmerksom på kjøreforholdene.

Det er fare for ulykker.



Denne funksjonen er et ekstra hjelpemiddel for føreren. Ikke stol blindt på funksjonen - det er ditt ansvar å ha kontroll over kjøretøyet og kjøre aktpågivende. Føreren må alltid tilpasse hastigheten etter trafikforholdene, uavhengig av systemindikasjoner. Systemet skal ikke under noen omstendigheter betraktes som en hindringsoppdager eller et kollisjonshindrende system.

Systemservice og reparasjoner

- Et slag eller støt kan gjøre at radaren kommer ut av stilling og ikke lenger fungerer som den skal. Kontakt en godkjent forhandler.
- Alt arbeid i området rundt radarene (reparasjoner, utskiftninger o.l.) må utføres av kvalifisert personell. Bare en autorisert forhandler er kvalifisert til å utføre service på systemet.

Systemforstyrrelse

Eksempler på forhold som kan forstyrre eller skade driften av systemet, som:

- Krevende omgivelser (broer av metall, tunneler, veier med sperringer langs kanten osv.).
- krevende værforhold (snø, hagl, hålke osv.)
- Bilen er utstyrt med et tilhengerfeste som ikke er blitt registrert av systemet.

Fare for falske alarmer eller manglende varslinger

Hvis systemet oppfører seg unormalt, kontakt en godkjent forhandler.



Systembegrensninger

- Området rundt radaren bør holdes rent og fritt for tilpasninger eller tilbehør slik at systemet skal fungere feilfritt.
- Mindre synlige trafikanter i nærheten av bilen (motorsykler, sykler, fotgjengere, etc.) blir ikke alltid oppdaget av systemet.
- Når du kjører inn i en sving, kan radarene være midlertidig ute av stand til å registrere andre kjøretøy i kjørefeltene på siden.
- Funksjonen kan varsle deg sent hvis to biler nærmer seg bakfra ved siden av hverandre i de tilstøtende kjørefeltene (kjøring på en 3-felts vei) og med mye høyere hastighet enn du.
- Det kan hende at systemet ikke varsler deg hvis det er stor forskjell på kjørehastigheten til de andre kjøretøyene.
- Hvis du blir forbikjørt av et langt kjøretøy (f.eks. et tungtransportkjøretøy som kjører forbi deg med tilnærmet lik hastighet som du), kan det hende at systemet avbryter varslingen før manøveren er fullført.
- Du kjører på en svingete vei.

EKSTRA KJØREHJELPFUNKSJONER

Varsling om trygg avstand

Innledning

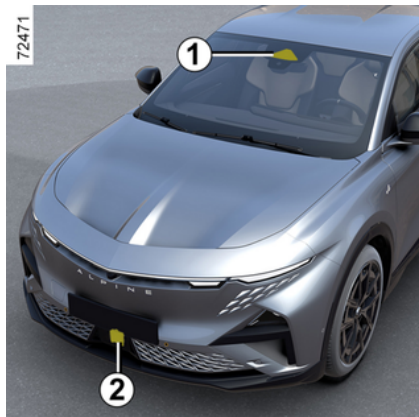

Ved hjelp av informasjon fra radaren **2** og kameraet **1** varsler denne funksjonen om hvor mange sekunder det er mellom bilen din og bilen foran, slik at du kan holde en trygg avstand til kjøretøyet foran.

Plassering av kameraet **1**

Sørg for at frontruten er ren (fri for skitt, gjørme, snø, kondens o.l.).

Plassering av radaren **2**

Sørg for at radarområdet ikke er hindret (av smuss, søle, snø, et dårlig festet skilt foran osv.), bulker, endret (inkludert maling) eller skjult av et tilbehør som er montert på fremsiden av kjøretøyet (på grillen eller logo osv.).



Denne funksjonen er et ekstra hjelpemiddel for føreren. Ikke stol blindt på funksjonen – det er ditt ansvar å ha kontroll over kjøretøyet og kjøre aktpågivende.

Aktivering/deaktivering fra multimedieskjermen **3**



Fra Bil-verdenen på multimedieskjermen **3** trykker du på menyen Kjøreassistanse og deretter Klimaanlegg.

Aktiver eller deaktiver Avstandsvarsel-funksjonen.



Ved ny start av motoren fortsetter funksjonen den modusen som ble lagret da motoren sist ble stanset.

EKSTRA KJØREHJELPFUNKSJONER

Bruk

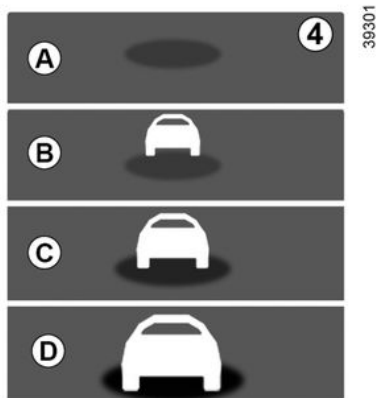

Når funksjonen er aktivert, vises indikatorlampen **4** i instrumentpanelet og informerer føreren om avstanden mellom eget kjøretøy og kjøretøyet foran.

- **A** (grå): Funksjonen er ikke aktivert.
- **A** (grønn): Ingen kjøretøyer er oppdaget.
- **B** (grønn): Tidsintervallet er høyere enn eller lik ca. to sekunder (avstanden mellom de to kjøretøyene tilpasset til din hastighet).
- **C** (gul): Tidsintervallet er mellom ca. 1 og 2 sekunder (utilstrekkelig avstand mellom de to kjøretøyene).

- **D** (rød): Tidsintervallet er mindre enn eller lik ca. ett sekund (altfor liten avstand mellom de to kjøretøyene).

Hvis intervallet mellom de to kjøretøyene er mindre enn rundt 0,5 sekund, vises indikatorlampen **4** i rødt på display **D** i instrumentpanelet.

Under visse forhold kan det hende at tidsintervaller ikke vises:

- Ved svingete vei
- Ved skifte av kjørefelt
- Hvis kjøretøyet foran er tilstrekkelig langt unna eller utenfor området til radaren eller kameraet.

EKSTRA KJØREHJELPFUNKSJONER

Advarsler



Målingen vises bare for informasjon: Systemet aktiverer ingen funksjoner eller andre systemet i kjøretøyet.

Denne funksjonen er ikke utformet for bruk ved bykjøring eller for en dynamisk kjørestil (brå svinging, akselerasjon, bremsing osv.), men for stabile kjøreforhold.

Funksjonen samhandler ikke med bremsesystemet.

Radar- og kamerasonene må holdes rene og uten noen form for manipuleringer for å sikre at systemet fungerer som det skal.

Eventuelle arbeider (reparasjoner, skifte/justering av frontruten og/eller støtfangere, osv.) i området rundt radaren eller kameraet må utføres av kvalifisert personell.

EKSTRA KJØREHJELPFUNKSJONER



Denne funksjonen er et ekstra hjelpemiddel for føreren. Ikke stol blindt på funksjonen – det er ditt ansvar å ha kontroll over kjøretøyet og kjøre aktpågivende.

Systemservice og reparasjoner

- Ved et sammenstøt kan radaren og/eller kameraet komme ut av posisjon og få nedsatt funksjon. Deaktiver funksjonen og kontakt en autorisert forhandler.
- Eventuelle arbeider (reparasjoner, skifte/tilpasning av frontruten og/eller støtfangere, osv.) i området rundt radaren og/eller kameraet må utføres av kvalifisert personell.

Bare en autorisert forhandler er kvalifisert til å utføre service på systemet.

Hvis det oppstår en uregelmessighet i systemet

- hindring av frontruten eller støtfangeren (av smuss, is, snø, kondens osv.)
- komplekse omgivelser (metallbroer, tunneler osv.)
- krevende værforhold (snø, hagl, hålke osv.)
- dårlig sikt (nattemørke, tåke o.l.)
- dårlig kontrast mellom kjøretøyet foran og området rundt (f.eks. hvitt kjøretøy i et område med snø osv.)
- blending (skarpt sollys, lys fra møtende trafikk osv.)
- Smal og svingete vei (krappe svinger osv.)

Fare for falske alarmer.

EKSTRA KJØREHJELPFUNKSJONER

Aktiv nødbremsing

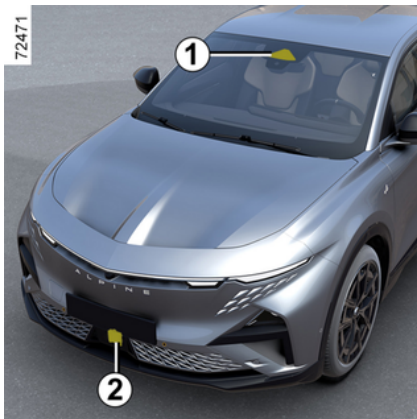

Systemet bruker informasjon fra kameraet **1** og radaren **2** til å bestemme avstanden mellom kjøretøyet

- fra kjøretøyet foran i samme kjørefelt

eller

- og alle møtende kjøretøy i forbindelse med en manøver for å endre retning

eller

- kjøretøy som passerer vinkelrett

eller

- stillestående kjøretøy

eller

- fotgjengere og syklist i nærheten

Systemet varsler føreren om en eventuell fare for frontkollisjon slik at han/hun kan reagere raskt i forhold til dette (trykke inn bremsepedalen / vri på rattet).

Avhengig av reaksjonsevnen til føreren, kan systemet hjelpe til med å bremse for å begrense skadene eller unngå et sammenstøt.

Systemet er ellers inaktivt og utløser ikke et varsel.



Denne funksjonen er et ekstra hjelpemiddel for føreren.

Ikke stol blindt på funksjonen - det er ditt ansvar å ha kontroll over kjøretøyet og kjøre aktpågivende.



Dette systemet kan bremse kjøretøyet med full kraft til det står helt

i ro hvis det er nødvendig.

Av hensyn til sikkerheten må du alltid bruke setebelter når du kjører og passe på at det er lastet slik at ingen gjenstander kan kastes fremover og treffe passasjerene.

Plassering av kameraet **1**

Sørg for at frontruten er ren (fri for skitt, gjørme, snø, kondens o.l.).

Plassering av radaren **2**

Pass på at området rundt radaren ikke er tildekket (av smuss, søle, snø eller et feilmontert nummer-skilt), blitt påkjørt eller endret (inkludert lakkering) eller skjult.

Bruk

Under kjøring, når det er fare for kollisjon, vil systemet

- **varsle deg om kollisjonsrisiko:**

Meldingen Oppdaget hindring vises på instrumentpanelet ledsaget av en lyd.

EKSTRA KJØREHJELPFUNKSJONER

Merk: Hvis føreren trykker inn bremsepedalen og systemet fortsatt oppdager en fare for kollisjon, kan bremsekraften økes hvis den ikke er tilstrekkelig for å hindre kollisjonen.

– **kan utløse bremsing:** Hvis føreren ikke reagerer på varselet og kollisjonen er nært forestående, vi-

ses den røde varsellampen  og meldingen Brems vises på instrumentpanelet ledsaget av et lydsignal.

Merk:

- hvis føreren bruker kjøretøykontrollene (ratt, pedaler osv.), kan systemet eventuelt forsinke eller ikke aktivere enkelte funksjoner
- hvis aktiv nødbremsing har ført til at kjøretøyet stanser, holdes kjøretøyet i ro en kort stund. Ut-over denne tidsgrensen må kjøretøyet holdes i ro av føreren ved å holde foten på bremsepedalen.
- Etter at systemet har aktivert bremsing, vises meldingen Avansert sikkerh triggeret.



Du kan når som helst stanse bremsingen under en nødmanøver ved

å:

- trykke gasspedalen
- eller
- Vri rattet for å unngå en kollisjon.



Spesielle varslingsfunksjoner

Avhengig av kjørehastigheten kan varslingen og bremsingen aktiveres samtidig.

Kjøretøyssensor

Registrering av kjøretøy som kjører i samme kjørefelt

En risiko for kollisjon med kjøretøyet foran deg i samme kjørefelt kan påvises av systemet når kjøretøyet kjører i en hastighet over ca. 8 km/t.

Registrering av møtende kjøretøy i forbindelse med en manøver for å endre retning

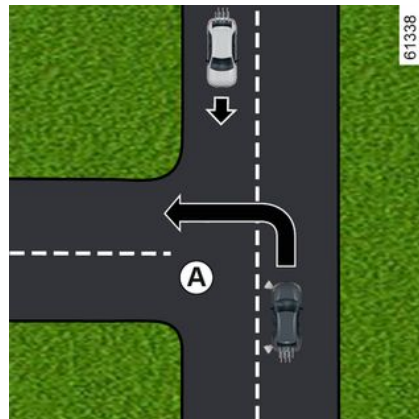

Når du ønsker å endre retning (f.eks. A), registreres møtende kjøretøy av systemet når

- kjøretøyet kjører med en hastighet mellom ca. 8 og 20 km/t
- du har aktivert blinklyset

Oppdagelse av kjøretøy som krysser kjørefeltet på tvers

Kjøretøy som krysser kjørefeltet på tvers, oppdages av systemet når

- kjøretøyet kjører med en hastighet mellom ca. 20 og 60 km/t

Påvisning av kjøretøy stanset i kjørefeltet

Stillestående kjøretøy registreres av systemet når

EKSTRA KJØREHJELPFUNKSJONER

- kjøretøyet kjører med en hastighet mellom ca. 8 og 80 km/t

Fotgjenger- og syklistdeteksjon

Registrering av fotgjengere og syklist i samme kjørefelt

Systemet registrerer fotgjengere og syklist når

- kjøretøyet kjører med en hastighet mellom ca. 8 og 85 km/t

Registrering av fotgjengere og syklist når du endrer retning

Systemet registrerer fotgjengere og syklist når

- kjøretøyet kjører med en hastighet mellom ca. 8 og 20 km/t

Aktivering/deaktivering

 (Avhengig av modellversjon) funksjonen aktiveres på nytt i henhold til hvor lang tid som har gått etter siste gang motoren ble stoppet:

- når kjøretøyet låses opp; eller
- når en dør åpnes eller
- når motoren startes på nytt

Aktivering/deaktivering av systemet fra multimedieskjermen 3



Se multimedieinstruksjonene for å aktivere eller deaktivere funksjonen.

Velg PÅ eller AV.

Innstillinger



Av hensyn til sikkerheten må alle justeringer utføres når kjøretøyet står stille.

Innstillinger fra multimedieskjermen 3

EKSTRA KJØREHJELPFUNKSJONER



For å få tilgang til funksjonsinnstillingene fra multimedieskjermen **3** med kjøretøyet stående stille, se multimedieinstruksjonene:

Advarsel: Juster følsomhetsnivået. Det gjør du ved å velge:

- « Sent » ;
- « Standard » ;
- « Tidlig ».

Du finner mer informasjon i instruksjonene for multimedieutstyr.

Midlertidig ikke tilgjengelig

Hvis systemet registrerer en midlertidig feil, tennes varselampen

 eller  i instrumentpanelet (kjøretøyavhengig).

Mulige årsaker er:

- Systemet er midlertidig blindt (blendet av solen, nærlys, dårlige værforhold osv.). Systemet aktiveres igjen når sikten blir bedre,
- systemet blir midlertidig avbrutt (f.eks. frontruten, den fremre eller bakre støtfangeren eller logoen er tildekket av smuss, gjørme, snø, dugg osv.) I dette tilfellet, parker bilen og slå av motoren. Rengjør frontruten, støtfangeren foran eller logoen. Neste gang motoren startes, forsvinner varselampen og meldingen etter rundt fem til ti minutter med kjøring. Hvis dette ikke er tilfelle, kan problemet ha en annen årsak. Kontakt en godkjent forhandler.

Funksjonsfeil

Hvis systemet registrerer en midlertidig feil, tennes varselampen

 eller  i instrumentpanelet (kjøretøyavhengig). Kontakt en godkjent forhandler.

EKSTRA KJØREHJELPFUNKSJONER

Advarsler



Denne funksjonen er et ekstra hjelpemiddel for føreren. Ikke stol blindt på funksjonen – det er ditt ansvar å ha kontroll over kjøretøyet og kjøre aktpågivende.

Utløsning av denne funksjonen kan forsinkes eller hindres når systemet oppdager tydelige tegn på kontroll over kjøretøyet av føreren (bevegelser på rattet, pedalene osv.).

Systemet kan ikke aktiveres hvis:

- girkontrollen er i nøytral posisjon
- når det elektroniske stabilitetsprogrammet (ESC) er aktivert

Systemservice og reparasjoner

- Ved et sammenstøt kan radaren og/eller kameraet komme ut av posisjon og få nedsatt funksjon. Deaktiver funksjonen og kontakt en autorisert forhandler.
- Eventuelle arbeider i området rundt radaren og/eller kameraet (reparasjoner, skifte/justering av frontruten osv.) må utføres av fagfolk.

Bare en autorisert forhandler er kvalifisert til å utføre service på systemet.



Systemforstyrrelse

Eksempler på forhold som kan forstyrre eller skade driften av systemet, som:

- komplekse omgivelser (metallbroer, tunneler osv.)
- krevende værforhold (regn, snø, hagl, hålke, regn osv.)
- dårlig sikt (nattemørke, tåke o.l.)
- Dårlig kontrast mellom objekter (kjøretøy, fotgjenger osv.) og området rundt (f.eks. fotgjenger kledd i hvitt i et område med snø o.l.)
- blending (skarpt sollys, lys fra møtende trafikk osv.)
- frontruten er tildekket (av smuss, is, snø, kondens, etc.)
- ...

Det kan føre til at systemet ikke reagerer, kan varsle føreren eller bremser utilsiktet.

Systembegrensninger

- Hver gang motoren startes utfører systemet en kalibrering i forhold til omgivelsene, og det kan ta fra to til fem minutter med kjøring før det er i normal drift.
- radar- og kamerasonene må holdes rene og uten noen form for endringer for å sikre at systemet fungerer som det skal
- Det kan hende at systemet ikke reagerer like effektivt på mindre kjøretøy som motorsykler som på andre kjøretøy
- Det kan hende at systemet ikke fungerer som det skal når veibanen er glatt (regn, snø, hålke osv.).
- for å sikre riktig drift, må systemet skille ut hele hindringen Systemet kan derfor ikke oppdage:
 - fotgjengere/syklister i mørket eller i dårlige lysforhold
 - delvis synlige fotgjengere/syklister
 - fotgjengere som er lavere enn rundt 80 cm
 - fotgjengere som bærer store ting
- ...

Det kan føre til at systemet ikke reagerer, kan varsle føreren eller bremser utilsiktet.

EKSTRA KJØREHJELPFUNKSJONER



Deaktivere funksjonen

Funksjonen må deaktiveres hvis

- Området rundt kameraet er skadet (f.eks. på innsiden eller utsiden av frontruten).
- fronten på kjøretøyet er skadet (sammenstøt, forvrengning, riper på radaren osv.)
- kjøretøyet blir tauet (havari)
- frontruten er sprukket eller skadet (ikke utfør reparasjoner på frontruten i dette området, få den skiftet hos en autorisert forhandler)
- du kjører på en vei uten fast dekke.

Hvis systemet oppfører seg uvanlig, må du deaktivere det og kontakte en autorisert forhandler.

Stanse funksjonen

Du kan når som helst stanse funksjonen ved å trykke lett på gasspedalen eller vri på rattet i for å unngå et sammenstøt.

EKSTRA KJØREHJELPFUNKSJONER

Advarsel om førerens oppmerksomhet

Innledning



Denne funksjonen er en ekstra førerhjelp når det er fare for distraksjon. Funksjonen fungerer ikke på kjøretøyet. Denne funksjonen kan ikke under noen omstendigheter erstatte førerens årvåkenhet og ansvar under kjøring. Føreren må alltid tilpasse kjøringen etter omgivelsene og kjøreforholdene, uavhengig av systemindikasjoner.



Systemet analyserer førerens ansiktsatferd ved hjelp av et innvendig kamera **1** og avgir en advarsel hvis det oppdages distraksjoner.

En distraksjon er når en sjåfør ikke ser på veien i omtrent tre sekunder eller gjentar denne bevegelsen flere ganger på rad.

Merk: Systemet tar ikke opp noen bilder og fungerer i sanntid.

Plassering av kameraet **1**

Pass på at kameraet ikke er tildekket (av smuss, søle, snø, kondens osv.).

Bruk



Systemet overvåker kontinuerlig førerens oppmerksomhet og kan gi flere advarsler under en reise.



Funksjonen er klar til å varsle deg når hastigheten er over omtrent 20 km/t.

I tilfelle en distraksjon vises meldingen "Hold fokus på kjøringen" i instrumentpanelet **2** samtidig som det lyder et lydsignal.

EKSTRA KJØREHJELPFUNKSJONER

Det anbefales å holde oppmerksomheten på veien og forutse eventuelle hendelser.

Trykk på bryteren **3 OK** for å fjerne advarselen som vises i instrumentpanelet. Etter at du har slettet meldingen, fortsetter systemet å overvåke distraksjoner og aktiverer en ny advarsel om nødvendig.

Aktivering/deaktivering



Av hensyn til sikkerheten må alle justeringer utføres når kjøretøyet står stille.



Avhengig av kjøretøyet, i henhold til hvor lang tid etter siste gang motoren ble stoppet, aktiveres varslingen på nytt:

- når kjøretøyet låses opp; eller
- når en dør åpnes eller
- når motoren er startet



Avhengig av kjøretøyet er det kanskje ikke mulig å deaktivere varsler.

Avhengig av kjøretøyet kan varsler deaktiveres eller aktiveres ved å benytte

- My Safety-knappen
- multimedieskjermen

Aktivere/deaktivere varsler ved hjelp av knappen **4 My Safety**



Varsler kan deaktiveres eller aktiveres fra Perso-modus i My Safety-funksjonen → 197.

Hvis varslene tidligere er deaktivert i "Perso"-modus:

- **For å deaktivere** varslene trykker du to ganger på knappen **4**. Indikatorlyset til knappen **4** slukkes.
- **For å aktivere varslene på nytt** trykker du på knappen **4** én gang. Indikatorlampen på knappen **4** lyser.

EKSTRA KJØREHJELPFUNKSJONER

Aktivering og deaktivering av varslere fra multimedieskjermen 5



Se multimedieinstruksjonene for å aktivere eller deaktivere varslere. Velg ON eller OFF.

Systembegrensninger

Visse forhold kan hindre drift av systemet, for eksempel:

- når du bruker visse typer briller
- hvis kameraet er blokkert, også delvis
- hvis en del av førerens ansikt er skjult (av hår, caps, kirurgisk maske, skjerf osv.)

- en uegnet kjørestilling (som å sitte for lavt, for tilbakelent osv.) som kan hindre kameraet i å analysere ansiktet ordentlig

- ...

Under disse forholdene kan det hende at systemet enten ikke utløser en advarsel, eller det kan utløse ikke-presise eller falske advarsler.

Funksjonsfeil

Hvis systemet oppdager en funksjonsfeil, vises meldingen "Overvåkn. monit. sjekk" eller, avhengig av kjøretøyet, "Attention monit. utilgjengelig Ansiktet gjenkjennes

ikke" accompagné du témoin  i instrumentpanelet.

Kontroller at kameraet er rent og/eller fjern eventuelt ring som dekker ansiktet. Pass på at du sitter riktig.

Hvis det fortsatt er et problem, må du kontakte en godkjent forhandler.

Advarsel om sjåførtretthet

Innledning



Denne funksjonen er en ekstra førerhjelp når det er fare for tretthet. Funksjonen fungerer ikke på kjøretøyet. Denne funksjonen kan ikke under noen omstendigheter erstatte førerens årvåkenhet og ansvar under kjøring. Føreren må alltid tilpasse kjøringen etter omgivelsene og kjøreforholdene, uavhengig av systemindikasjonene.

EKSTRA KJØREHJELPFUNKSJONER



Systemet analyserer førerens ansiktsatferd ved hjelp av det innvendige kameraet **1** og sender ut en advarsel hvis det er fare for at føreren sovner.

Merk: Systemet tar ikke opp noen bilder og fungerer i sanntid.

Plassering av kameraet **1**

Pass på at kameraet ikke er tildekket (av smuss, søle, snø, kondens osv.).

Bruk

 Systemet overvåker kontinuerlig førerens oppmerksomhet og kan gi flere advarsler under en reise.

 Hver gang motoren startes eller når det byttes fører, tilbakestilles systeminnstillingene etter noen minutter.



Funksjonen er innstilt for å varsle føreren hvis

- det har gått noen minutter siden forrige stopp
- kjørehastigheten er over ca. 20 km/t

Hvis det er fare for tretthet, vises meldingen "Tretthets varsel ta en pause" i instrumentpanelet **2**, ledsaget av et lydsignal.

Hvis føreren sovner, vises meldingen "Tretthets varsel ta en pause" i instrumentpanelet **2** ledsaget av et lydsignal.

Stopp så raskt som mulig og ta en pause.

Trykk på bryteren **3** **OK** for å fjerne advarselen som vises i instrumentpanelet. Etter at meldingen er slettet, fortsetter systemet å overvåke tretthet og aktiverer en ny advarsel om nødvendig.

Aktivering/deaktivering



Av hensyn til sikkerheten må alle justeringer utføres når kjøretøyet står stille.

3

EKSTRA KJØREHJELPFUNKSJONER

i Avhengig av kjøretøyet, i henhold til hvor lang tid etter siste gang motoren ble stoppet, aktiveres varslingen på nytt:

- når kjøretøyet låses opp; eller
- når en dør åpnes eller
- når motoren er startet

i Avhengig av kjøretøyet er det kanskje ikke mulig å deaktivere varsler.

Avhengig av kjøretøyet kan advarsler deaktiveres eller aktiveres ved å benytte

- My Safety-knappen
- multimedieskjermen

Aktivere/deaktivere varsler ved hjelp av knappen 4 My Safety



Varsler kan deaktiveres eller aktiveres fra Perso-modus i My Safety-funksjonen → 197.

Hvis varslene tidligere er deaktivert i "Perso"-modus:

- **For å deaktivere** varslene trykker du to ganger på knappen 4. Indikatorlyset til knappen 4 slukkes.
- **For å aktivere varslene på nytt** trykker du på knappen 4 én gang. Indikatorlampen på knappen 4 lyser.

Aktivering og deaktivering av varsler fra multimedieskjermen 5



Se multimediaeinstruksjonene for å aktivere eller deaktivere varsler. Velg "ON" eller "OFF".

Systembegrensninger

Visse forhold kan hindre drift av systemet, for eksempel:

- når du bruker visse typer briller
- hvis kameraet er blokkert, også delvis
- hvis en del av førerens ansikt er skjult (av hår, caps, kirurgisk maske, skjerf osv.)

EKSTRA KJØREHJELPFUNKSJONER

- en uegnet kjørestilling (som å sitte for lavt, for tilbakelemt osv.) som kan hindre kameraet i å analysere ansiktet ordentlig

- ...

Under disse forholdene kan det hende at systemet enten ikke utløser en advarsel, eller det kan utløse ikke-presise eller falske advarsler.

Funksjonsfeil

Hvis systemet oppdager en funksjonsfeil, vises meldingen "Overvåk. monit. sjekk" eller, avhengig av kjøretøyet, "Attention monit. utilgjengelig Ansiktet gjenkjennes

ikke" accompagné du témoin  i instrumentpanelet.

Kontroller at kameraet er rent og/eller fjern eventuelt ting som dekker ansiktet. Pass på at du sitter riktig.

Hvis det fortsatt er et problem, må du kontakte en godkjent forhandler.

Registrering av veiskilt

Innledning



Systemet viser fartsgrenser på instrumentpanelet i henhold til veiskilt som er oppdaget ved siden av veien.

Det bruker i hovedsak informasjon fra kameraet **1**, som er festet på frontruten bak bakspeilet. Avhengig av land bruker systemet også informasjon fra et kart for å tolke visse skilt (bygrenser osv.).

Skiltet som vises på instrumentpanelet endres når et veiskilt oppdages av systemet.

Når hastighetsbegrenseren eller den adaptive fartsholderen er ak-

tivert, kan du tilpasse settpunkter for begrenset hastighet til hastighetsgrensen som vises i instrumentpanelet av systemet → **241** og → **245**.

Hvis den oppdagede fartsgrensen overskrides, endres veiskiltet som vises på instrumentpanelet for å informere føreren.

Bruk

Varsellamper



Funksjonen viser følgende varsel-lamper:

2. Fartsgrenseskilt og ekstra fartsgrenseskilt (hastighet ved avkjøringsrampe med pil, hastighet

3

EKSTRA KJØREHJELPFUNKSJONER

med campingvogn, fartsgrense med tidsramme osv.)

3. Ytterligere veiskilt (start på forbikjøringsforbud).

Hvis den oppdagede fartsgrensen overskrides, blinker en sirkel rundt veiskiltet (varsellampe **2**) ledsaget, avhengig av kjøretøyet, av en lyd som sendes ut i noen sekunder for å advare deg.

Den fortsetter å lyse i instrumentpanelet så lenge kjørehastigheten er over den registrerte fartsgrensen.



Kartabonnement

Trafikkskiltgjenkjenning er knyttet til et kartabonnement.

For å administrere abonnementet, se multimedia-instruksjonene.

Hvis det ikke er et aktivt abonnement, vil systemet være begrenset til å ta hensyn til fartsgrenseskiltene når de oppdages av kameraet. Systemet tar ikke lenger hensyn til informasjon knyttet til kartene. Tilgjengeligheten av fartsgrensen kan påvirkes.

Aktivering/deaktivering



Av hensyn til sikkerheten må alle justeringer utføres når kjøretøyet står stille.



Avhengig av hvor lang tid etter forrige gang motoren ble stoppet, aktiveres varslene på nytt:

- når kjøretøyet låses opp; eller
- når en dør åpnes eller
- når motoren startes på nytt

Aktivere, deaktivere lydvarsler for overhastighet ved hjelp av **4 My Safety**-knappen



EKSTRA KJØREHJELPFUNKSJONER

Lydvarsel kan aktiveres eller deaktiveres fra Perso-modus i My Safety-funksjonen → 197.

Hvis lydvarsel tidligere har blitt deaktivert i "Perso"-modus:

- **For å deaktivere lydvarselet:** Trykk to ganger på knappen 4. Indikatorlyset til knappen 4 slukkes.
- **For å reaktivere lydvarsel:** Trykk én gang på knappen 4. Den integrerte indikatorlampen i knappen 4 tennes.

Aktivere og deaktivere lydvarsel for høy hastighet fra multimedieskjermen 5



Se multimedieinstruksjonene for å aktivere eller deaktivere lydvarsel.

Velg "ON" eller "OFF".

Variasjon av fartsgrensen eller kjørehastigheten

(kjøretøyavhengig)



For å tilpasse hastighetsbegrensningen eller den adaptive fartsholderens settpunkt til de registrerte fartsgrensene: Trykk lett på bryteren 6 for å justere kjøretøyets hastighet til fartsgrensen som er angitt på det sist registrerte fartsgrenseskiltet.

Merk: På kjøretøy med et kartabonnement kan du automatisk justere kjøretøyets hastighet til hver nye grense som er angitt på skiltene for oppdagede fartsgren-

ser. For å gjøre dette, trykk og hold på bryteren 6 i omtrent to sekunder.

Midlertidig utilgjengelighet

Hvis systemet ikke er tilgjengelig av grunner knyttet til kameraet eller kartdataene, vises symbolet



eller, avhengig av kjøretøy-

et, det gule -symbolet i instrumentpanelet. Hvis det fortsatt er et problem, må du kontakte en godkjent forhandler.

Systemet kan ikke registrere fartsgrensen hvis:

- Frontruten ikke er ren
- Kameraet er blendet av solen
- Det er for dårlig sikt (tåke osv.)
- Skiltene ikke kan leses (snø osv.) eller er skjult (av et annet kjøretøy eller trær)
- Informasjonen som hentes fra kartet er ikke oppdatert

Merk: Hvis frontkameraet er tildekket, vises meldingen Fremre kamera ingen sikt på instrumentpanelet. Rengjør frontruteområdet foran kameraet.

EKSTRA KJØREHJELPFUNKSJONER

Funksjonsfeil

Hvis systemet oppdager en feil, vi-

ses varsellampen  eller, av-

hengig av kjøretøy, det gule -symbolet vises i instrumentpanelet.

I enkelte tilfeller vises de sammen med følgende melding:

- « Kjøre assistanse utilgjengelig » ;

eller

- « Fremre kamera må kontrolleres » ;

eller

- « Kjøre assistanse kontroller ».

Kontakt en godkjent forhandler.

3

EKSTRA KJØREHJELPFUNKSJONER

Advarsler



Denne funksjonen er et ekstra hjelpemiddel for føreren. Ikke stol blindt på funksjonen – det er ditt ansvar å ha kontroll over kjøretøyet og kjøre aktpågivende.

Føreren må alltid tilpasse hastigheten etter trafikkforholdene, uavhengig av systemindikasjoner.

Systemet oppdager fartsgrenseskilt og oppdager ikke andre skilt (f.eks. inn-/utkjøring til/fra byområder osv.).

Det kan hende at systemet ikke oppdager alle fartsgrenseskilt eller tolker dem feil.

Føreren må ikke ignorere trafikkskilt som systemet ikke fanger opp, og må til enhver tid rette seg etter veitrafikkloven og de faktiske trafikkskiltene som gjelder på strekningen.

Ved dårlig sikt (tåke, snø, frost osv.), kan det forekomme at systemet ikke angir riktig hastighet til føreren.

EKSTRA KJØREHJELPFUNKSJONER

Aktiv nødbremsing i revers

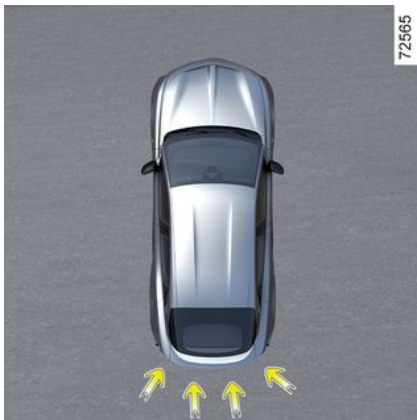

I tillegg til Parkerings- assistanse → 295-funksjonen og ved å bruke informasjon fra de fire sentrale sensorene som er plassert bak på kjøretøyet, oppdager systemet faste hindringer som er bak kjøretøyet. Hvis det er en betydelig risiko for kollisjon, fører systemet automatisk til at kjøretøyet bremses.

Merk: Sørg for at de fire sentrale sensorene som er plassert bak på kjøretøyet ikke er tildekket (av smuss, gjørme, snø osv.).

Bruk



Registrering av faste hindringer bak

I revers (ved hastigheter mellom omtrent 3 km/t og 10 km/t) og dersom det er fare for kollisjon med en fast hindring, bremses systemet **automatisk kjøretøyet**. Det vises

en advarsel  2 på multimediaskjermen 1, ledsaget av et lyd-signal.

Når bilen har stanset, må føreren holde den i ro med foten på bremspedalen.



Denne funksjonen er et ekstra hjelpemiddel for føreren. Ikke stol blindt på funksjonen – det er ditt ansvar å ha kontroll over kjøretøyet og kjøre aktpågivende.



Et støt mot undersiden av kjøretøyet under manøvrering (f.eks. fra en stolpe, en forhøyet fortauskant eller andre gjenstander på gaten) kan føre til skade på kjøretøyet (f.eks. deformering av en aksel). For å sikre kjøretøyet mot uhell, bør du få det sjekket av en autorisert forhandler.

EKSTRA KJØREHJELPFUNKSJONER

Aktivering eller deaktivering av systemet

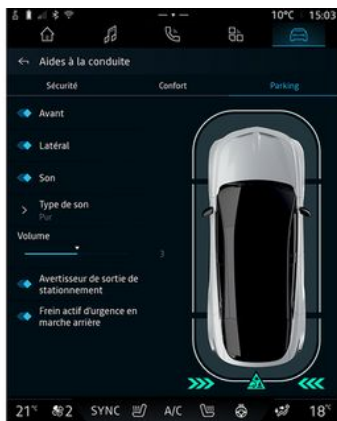

For å aktivere eller deaktivere funksjonen via multimedieskjermen 1, velg Bil-verdenen, deretter Parkeringsassistanse. Velg Aktiv nød-bremning i revers.

Hvis funksjonen er deaktivert, vi-

ses varselampen 3  på multimediaskjermen.

Funksjonsfeil

Når systemet oppdager en driftsfeil, blir aktiv nødbrmsing i revers automatisk deaktivert.

Varsellampen 3  vises på multimedieskjermen sammen med følgende melding i instrumentpanelet (avhengig av type funksjonsfeil):

- « Park. sensorer utilgjengelig » ;
- eller
- « Park sensor 3 må kontrolleres » ;
- eller
- « Kjøre assistanse utilgjengelig » ;
- eller
- « Kjøre assistanse kontroller ».

Rengjør de ultrasoniske sensorene. Hvis det fortsatt er et problem, må du kontakte en godkjent forhandler.

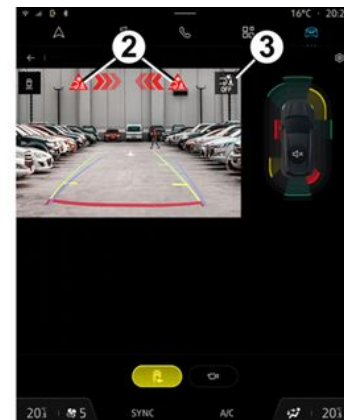

Hvis kjøreføyet er utstyrt med et tilhengerfeste som gjenkjennes av systemet, og det er koblet til en tilhenger, deaktiveres aktiv nødbrmsing i revers automatisk og meldingen Tilhenger: Parkeringssensor utilgjengelig vises i instrumentpanelet ledsaget av varsel-

lampen 3  på multimedieskjermen.

Advarsler



Aktiv nødbremsing i revers

Denne funksjonen er et ekstra hjelpemiddel for føreren. Denne funksjonen kan ikke under noen omstendigheter erstatte førerens årvåkenhet og ansvar.

Noen klimatiske forhold og miljøforhold kan forstyrre eller skade systemet. Som en konsekvens bør sjåføren alltid være klar for plutselige hendelser under kjøring; sørg alltid for at det ikke er små, smale, bevegelige hindringer (som barn, dyr, barnevogn, sykkel, stein, stolper osv.) i blindsonen under manøvrering. Utløsning av denne funksjonen kan forsinkes eller hindres når systemet oppdager tydelige tegn på kontroll over kjøretøyet av føreren (bevegelser på rattet, pedalene osv.).

Systemservice og reparasjoner

- I tilfelle sammenstøt kan baksensorene og ytelsen deres påvirkes. Deaktiver funksjonen og kontakt en autorisert forhandler.
- Alt arbeid i området der sensorene er plassert (reparasjoner, utskifting, modifisering av støtfanger osv.) må utføres av en kvalifisert fagperson.

Bare en autorisert forhandler er kvalifisert til å utføre service på systemet.

Deaktivere funksjonen

Du må deaktivere funksjonen hvis kjøretøyet blir slept (redning etter havari) eller hvis kjøretøyet er utstyrt med et tilhengerfeste som ikke gjenkjennes av systemet.

Hvis systemet oppfører seg uvanlig, må du deaktivere det og kontakte en autorisert forhandler.

HASTIGHETSBEGRENSER

Innledning

Hastighetsbegrenserfunksjonen styrer motor- og bremsesystemet for å hjelpe deg med ikke å overskride en kjørehastighet som du har valgt, kjent som **fartsgrensen**.

i Med Save-modus aktivert kan ikke grensehastigheten overstige maksimal hastighet i Save
➔ **180-modus**.

Kontroller



1. Bryter for å velge / velge bort kjørehjelpemidler, avhengig av kjøretøyet:

- Aktiv førerassistent
- adaptive cruise control;
- Hastighetsbegrenser
- OFF.

2. Setter funksjonen i ventemodus (og lagrer hastighetsgrensen) (0).

3. Hente den lagrede hastighetsbegrensningen (RES).

4.

- Oppover: aktiverer, øker begrenset hastigheten eller lagrer gjeldende hastighet (SET/+).
- Nedover: aktiverer, reduserer begrenset hastigheten eller lagrer gjeldende hastighet (SET/-).

5. Popup-knapp (avhengig av kjøretøyet): Tilpass settpunktet for hastighet til registrerte fartsgrenser

 ➔ **233**.

i Avhengig av kjøretøyet kan du koble funksjonen for hastighetsbegrensning til funksjonen Trafikkskiltgjenkjenning ➔ **233** ved å trykke på bryteren **5**.

Når modusen OFF aktiveres før motoren slås av, aktiveres funksjonen Hastighetsbegrenser som standard neste gang kjøretøyet startes (kjøretøyavhengig).

Kjøring

Når en hastighetsgrense er lagret, men ennå ikke oppnådd, er kjøringen tilsvarende som på et kjøretøy uten hastighetsbegrenserfunksjonen.

Når du har nådd den lagrede hastigheten, vil ingen anstrengelse på gasspedalen la deg overskride den programmerte hastigheten, bortsett fra om nødvendig ➔ **242**.

HASTIGHETSBEGRENSER

Slå den på



Trykk på bryteren **1** så mange ganger som nødvendig for å velge hastighetsbegrenseren.

Varsellampen **6** vises i grått. Meldingen Hast. begr. ok SET for aktiver. vises i instrumentpanelet sammen med streker som viser at hastighetsbegrenserfunksjonen er aktivert og venter på å lagre en hastighetsgrense.

Trykk på bryteren **4** oppover (SET/+) eller nedover (SET/-) for å lagre hastigheten: Hastighetsgrensen erstatter bindestrekene og varsel-lampen **6** vises i hvitt (kjøretøyavhengig).

Laveste hastighet som kan lagres er 20 km/t.

Variere hastighetsgrensen



Du kan endre hastighetsgrensen ved å trykke gjentatte ganger eller trykke og holde på kontrollen **4**:

- oppover (SET/+) for å øke hastigheten.
- nedover (SET/-) for å redusere hastigheten

Automatisk fartsbegrenser med gjenkjenning av fartsgrenseskilt

Ved hjelp av kameraet, funksjonen "Veiskiltregistrering" → **233** og kar-

tet, begrenser systemet automatisk kjøretøyets hastighet når et fartsgrenseskilt identifiseres og passeres.

Aktivering/deaktivering

Fra multimedieskjermen i Bilverdenen, velger du Kjøreassistanse. Fra "Komfort"-fanen velger du deretter "Adaptiv hastighetsbegrenser og cruisekontroll*" (avhengig av utstyr).

Merk: Aktivering/deaktivering er også mulig ved å trykke på og holde inne den innholdsavhengige knappen **5**.

Overskriding av hastighetsgrensen

Det er mulig å overskride farts-grensen når som helst. For å gjøre dette, trå gasspedalen **fast og helft inn** utover motstandspunktet.

Hvis hastigheten overskrides, blinker hastighetsbegrenseren gult i instrumentpanelet.

Slipp deretter gasspedalen. Hastighetsbegrenserfunksjonen kommer tilbake så snart du når en hastighet som er lavere enn den lagrede hastigheten.

Merk: Avhengig av kjøretøyet er det også mulig å overskride has-

HASTIGHETSBEGRENSER

fighetsgrensen ved å trykke gasspedalen til en posisjon nær motstandspunktet. I dette tilfellet høres et pip i tillegg til varselet som vises i instrumentpanelet.



Du må holde føttene i nærheten av pedale-
ne for å være klar til
å reagere i en nødssi-
tuasjon.



Kontakt en autorisert
forhandler hvis has-
tighetsbegrenseren
ikke er tilgjengelig (ef-
ter flere forsøk på aktivering).

Sette funksjonen på standby

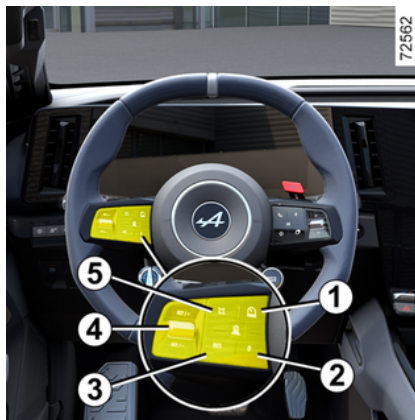

Hastighetsbegrenserfunksjonen utsettes når du trykker på bryteren **2** (0).

Hastighetsgrensen blir lagret og vises i grått i instrumentpanelet

Hente tilbake hastighetsgrensen

En lagret hastighet kan hentes tilbake ved å trykke på bryteren **3**.



Når hastighetsbegrenseren er satt i standby, aktiveres funksjonen uten å ta hensyn til den lagrede hastigheten ved å trykke kontrollen **4** oppover eller nedover. Det er den hastigheten som kjøretøyet beveger seg med som tas i betraktning.

3

Slå av funksjonen



Hastighetsbegrenserfunksjonen avbrytes når du trykker på bryteren **1** for å velge bort begrenseren.

HASTIGHETSBEGRENSER

I dette tilfellet er ikke hastigheten lenger lagret.

Varsellampen **6** forsvinner fra instrumentpanelet for å bekrefte at funksjonen er stoppet.

3



For å gå ut av kjøreassistenten, trykk på bryteren **1** så mange ganger som nødvendig til du når OFF. Meldingen "Kjøreassistanse deaktivert" vises i instrumentpanelet.

I dette tilfellet, neste gang motoren startes, aktiveres funksjonen "Hastighetsbegrenser" som venter på at en fartsgrense skal lagres (kjøretøyavhengig).

ADAPTIV FARTSHOLDER

Innledning

Basert på informasjon fra en radar og et kamera gir adaptiv fartsholder-funksjonen deg mulighet til å holde en valgt hastighet, samtidig som du holder trygg avstand til kjøretøyet foran i samme kjørefelt.

Avhengig av kjøretøyet, når funksjonen Registrering av veiskilt er aktivert → **233**, kan systemet tilpasse hastigheten på kjøretøyet ditt i henhold til fartsgrenseskiltene som gjenkjennes av kameraet.

Avhengig av landet, ved å bruke kameraet og kartet, justerer systemet kjøretøyets hastighet på forhånd i henhold til konteksten og veihendelser (rundkjøringer, svinger, neste skilt eller fartsgrensesoner).

Hvis kjøretøyet foran stopper, kan den adaptive fartsholderen bremse kjøretøyet til fullstendig stopp før det er mulig å kjøre videre igjen.

Systemet styrer akselerasjon og fartsreduksjon ved hjelp av motoren og bremsesystemet.

Systemets maksimale rekkevidde er ca. 130 meter. Dette kan variere etter kjøreforholdene (terreng, værforhold osv.).

Funksjonen adaptiv fartsholder kan aktiveres fra 0 km/t i henhold til forholdene på veien (trafikk, vær o.l.).

Funksjonen vises med -symbolet.

Merk:

- Føreren er ansvarlig for å følge fartsgrensene og holde trygg avstand i samsvar med trafikkreglene i landet han/hun kjører i.
- den adaptiv fartsholderen kan bremse kjøretøyet opp til rundt en tredjedel av bremsekapasiteten. Avhengig av situasjonen kan føreren bli nødt til å bremse kraftigere.

 Når Save-modus er aktivert, kan ikke cruisehastigheten overstige maksimal hastighet for Save → **180**-modus.

 Det regenerative bremsesystemet og kontrollene for regenerativ bremsing er ikke tilgjengelige når den adaptive fartsholder-funksjonen er aktivert.

 Den adaptive fartsholderen utløser ikke en nødstop, og bremsegenskapene er begrenset.

ADAPTIV FARTSHOLDER



Denne funksjonen er et ekstra hjelpemiddel for føreren.

Dette erstatter ikke under noen omstendigheter førerens ansvar for å respektere fartsgrensen og holde trygg avstand samt å være årvåken.

Føreren må alltid ha kontroll på kjøretøyet.

Føreren må alltid tilpasse hastigheten i forhold til omgivelsene og trafikforholdene.

Bruk adaptiv fartsholder utenfor tettbygde strøk, på brede veier med synlige linjer.

Fartsholderen kan ha begrenset funksjon på svært svingete eller glatte veier (is, vannplaning, grus) eller ved dårlig vær (tråke, regn, sidevind osv.)

Det er fare for ulykker.

Plassering av kameraet 1

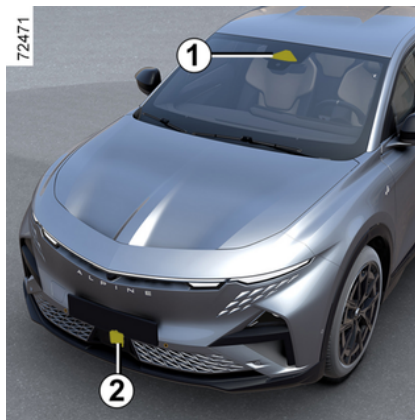

Hold frontruten ren (fri for smuss, søle, snø osv.).

Plassering av radaren 2

Sørg for at beskyttelsesplaten til radaren ikke er hindret (smuss, søle, snø, et dårlig festet skilt), bulket, endret (inkludert maling) eller skjult av et tilbehør som er montert på fremsiden av kjøretøyet (på grillen eller logo osv.).

Kontroller

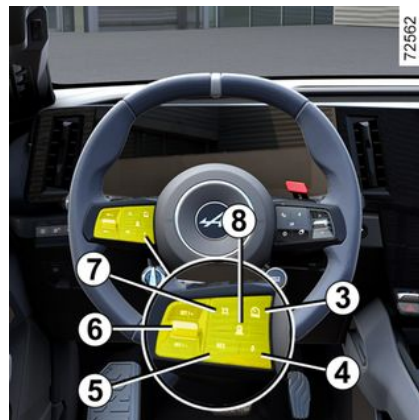

3. Bryter for å velge / velge bort kjørehjelpemidler, avhengig av kjøretøyet:

- Hastighetsbegrenser
- adaptive cruise control;
- Active driver assist
- OFF.

4. Sett funksjonen på standby (med cruisehastigheten lagret) (0).

5. Henter den lagrede cruisehastigheten (RES).

6.

- Oppover: aktiverer, øker cruisehastigheten eller lagrer den aktuelle hastigheten (SET/+).

ADAPTIV FARTSHOLDER

- Nedover: aktiverer, reduserer cruisehastigheten eller lagrer gjeldende hastighet (SET/-).

7. Pop-up-knapp (avhengig av kjøretøyet): Tilpass settpunktet for hastighet til registrerte fartsgrenser

ser  → 233.

8. Justere følge-avstanden.

 Avhengig av kjøretøyet kan du koble fartsholderfunksjonen til funksjonen Trafikkskiltgjenkjenning → 233 ved å trykke på bryteren 7.

Når modusen OFF aktiveres før motoren slås av, aktiveres funksjonen Hastighetsbegrenser som standard neste gang kjøretøyet startes (kjøretøyavhengig).



Radar- og kamerasoneene må holdes rene og uten noen form for manipuleringer for å sikre at systemet fungerer som det skal.

Skjermer

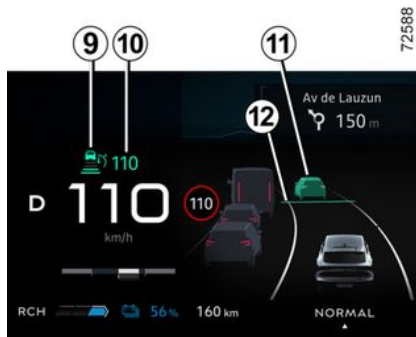

9. Varsellampe for adaptiv fartsholder.

10. Lagret cruisehastighet.

11. Kjøretøy foran.

12. Lagret trygg avstand



Viktig: Du bør hele tiden holde føttene nær pedalene for å være klar i tilfelle noe skulle skje.

Slå den på



Trykk på bryteren 3 for å velge den adaptive fartsholderen på 13. Varsellampen 9 vises i grått. Meldingen Adaptiv Cruise Control valgt vises i instrumentpanelet sammen med streker som viser at fartsholderfunksjonen er aktivert og venter på å lagre en cruisehastighet.

Denne funksjonen kan ikke aktiveres når:

- parkeringsbremsen er aktivert
- førerens setebelte er ikke festet
- én eller flere dører er feil lukket
- funksjonen Håndfri parkering allerede er aktivert

ADAPTIV FARTSHOLDER

Meldingen Adaptive cruise Ctrl utlignegeli vises i instrumentpanelet.

Aktivere fartsholderen

Ved stillestående eller ved jevn hastighet skyves **6** oppover (SET/+) eller nedover (SET/-): Funksjonen aktiveres og den aktuelle hastigheten lagres.

Laveste cruisehastighet er 20 km/t.

Cruisehastigheten **10** erstatter strekene, og fartsholderen bekrefte ved å vise cruisehastigheten i grønt og varsellampen **9**.

Hvis du prøver å aktivere funksjonen ved en hastighet over 180 km/t (40 mph), vises meldingen "Ugyldig hast." og funksjonen forblir inaktiv.

Når en cruisehastighet er lagret og fartsholderfunksjonen er aktivert, kan du ta foten av gasspedalen.

Merk: Hvis kjørehastigheten er under ca. 20 km/t, bruker funksjonen en standard cruisehastighet på 20 km/t. Bilen akselererer til den når den lagrede cruisehastigheten.

Aktivering av fartsholder med gjenkjenning av fartsgrenseskilt (display A)

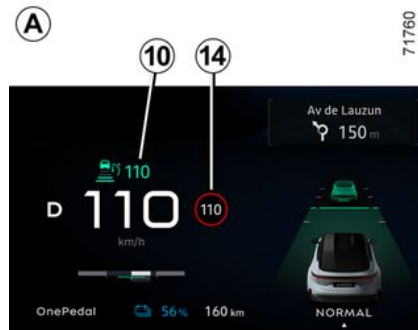

(kjøretøyavhengig)

Hvis kjøretøyet er utstyrt med funksjonen Gjenkjenning av fartsgrenseskilt → **233**, trykker du på popup-knappen **7** for å tilpasse kjøretøyets hastighet til fartsgrensene **14** som registreres av kameraet.

Når kjøretøyet passerer et skilt, tilpasses cruisehastigheten **10** til den registrerte hastigheten **14**.

Automatisk aktivering av fartsholder med gjenkjen-

ning av fartsgrenseskilt (display B)

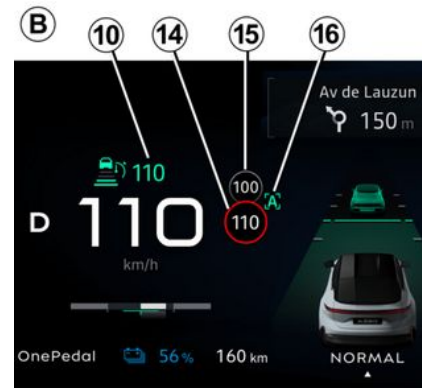

Ved å bruke kameraet, funksjonen for trafikkskilgjenkjenning → **233** og kartet, kan systemet forutse og automatisk justere kjøretøyets hastighet til neste skilt er identifisert og passert **15**.

Aktivering/deaktivering

Fra multimedieskjermen i Bil-verdenen, velger du Kjøreassistanse. Deretter velger du "Adaptiv fartsbegrenser og fartsholder" fra Komfort-menyen.

Du kan også aktivere/deaktivere funksjonen ved å trykke på og holde inne popup-knappen **7**.

ADAPTIV FARTSHOLDER

Bokstaven **A** **16** vises i instrument-panelet for å bekrefte aktiveringen av automatisk fartsholder med avansert registrering av fartsgrenseskilt.

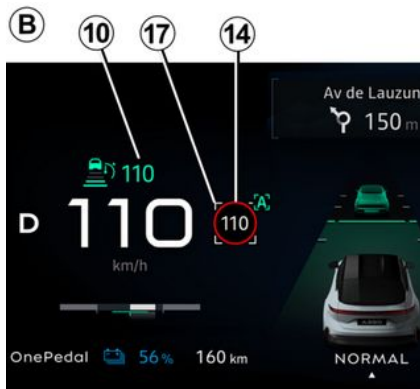

Merk: Hvis det er avvik mellom kjøretøyets hastighet og fartsgrensen **14**, kan føreren bli bedt om å validere hastigheten manuelt ved å trykke på popup-knappen **7**. Den hvite firkanten **17** vises rundt den angitte hastigheten for å informere deg.

Bruk

Når funksjonen er aktivert, vises følgende hastigheter i instrument-panelet:

- cruisehastighet **10**
- fartsgrensen registrert av systemet på veistrekingen der kjøretøyet kjører **14**
- fartsgrensen registrert av systemet på neste veistreking eller fartsgrensesone **15**

Den registrerte hastigheten **15** tas i betraktning av systemet. Kjøretøyets hastighet justeres gradvis, til den når cruisehastigheten **10** uten noen handling fra føreren. Hastigheten som er angitt på **15** vises på **14** når den passerer fartsskiltet eller sonen som er identifisert.

Føreren må alltid være oppmerksom vedrørende hastigheten til systemet og fortsetter å være ansvarlig for kjørehastigheten.

Hvis funksjonen ikke er aktivert, er handlingen den samme som å angi cruisehastighet med gjenkjenning av fartsgrenseskilt (visning **A**).

Automatisk aktivering av fartsholder med gjenkjenning av veioppsettet (display **C**)

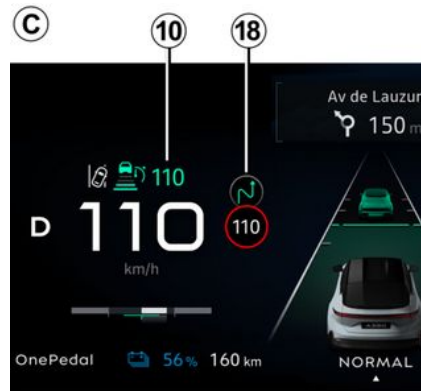

Ved hjelp av kameraet, funksjonen Registrering av veiskilt → **233** og kart, kan systemet forutse og administrere den automatiske tilpasningen av kjøretøyets hastighet når det registrerer visse forhold (som for eksempel en rundkjøring, en sving osv.).

Aktivering/deaktivering

Fra multimedieskjermen i Bil-verdenen, velger du Kjøreassistanse. Deretter, fra Komfort-menyen, vel-

ADAPTIV FARTSHOLDER

ger du adaptiv fartsholder ved Til veisammenheng.

Bruk



Når en tilstand oppdages, vises et symbol **18** i instrumentpaneler for å informere deg. Kjøretøyet justerer deretter automatisk hastigheten for å nærme seg det oppdagede området.

Når tilstanden ikke lenger er til stede, gjenopptar kjøretøyet cruisehastigheten **10**.

Føreren må alltid være oppmerksom vedrørende hastigheten til systemet og fortsetter å være ansvarlig for kjørehastigheten.

Hvis funksjonen ikke er aktivert, er handlingen den samme som å angi cruisehastigheten med gjenkjenning av fartsgrenseskilt (display **A**), eller, hvis aktivert, automatisk cruisehastighet med avansert gjenkjenning av fartsgrenseskilt (display **B**).

Følgende symboler indikerer kjøresituasjonene som systemet tar hensyn til:

-  (rundkjøring)
-  (sving)

-  (fartsgrense)

-  (T-kryss)

- ...

Når blinklyset er aktivert:

-  (kryss)

-  (avhengig av geografisk område, avkjørsel)

Merk:

- I fartsholdermodus med gjenkjenning av fartsgrenseskilt (display **A**), hvis føreren ikke manuelt validerer den nye fartsgrensen som er foreslått i den hvite firkanen, vil kjøretøyet automatisk gå tilbake til den opprinnelige cruisehastigheten når kjøresituasjonen er passert.
- Bare de nevnte hendelsene tas i betraktning. Andre hendelser tas ikke i betraktning (stopp eller vikeplikt, bakker osv.).

 Fartsholder med gjenkjenning av veioppsettet er knyttet til et abonnement.

Hvis det ikke er noe abonnement, kan ikke denne funksjonen aktiveres.

For å administrere abonnementet, se multimedia-instruksjonene.

Prediktive hendelses- og trafikkvarsler

(kjøretøyavhengig)



ADAPTIV FARTSHOLDER

Ved hjelp av trafikkinformasjon i sanntid kan systemet advare deg om trafikkfarer som oppdages langs ruten. En varsellampe **19** vises i instrumentpanelet ledsaget av en melding.

Du finner mer informasjon i instruksjonene for multimedia

Aktivering/deaktivering

Fra multimedieskjermen i Bil-verdenen, velger du Kjøreassistanse. Deretter velger du "Prediktive hendelses- og trafikkvarslar" fra "Komfort"-menyen.

Bruk

Avhengig av abonnementet og/eller det geografiske området tar kjøretøyet hensyn til følgende dynamiske hendelse og vil om nødvendig automatisk tilpasse hastigheten:

-  (tett trafikk).

Merk: Hvis det er lav tillit til oppdagelsen av hendelsen, vil systemet ganske enkelt advare sjåføren med en "Tett trafikk"-melding.

Avhengig av abonnementet og/eller det geografiske området blir brukeren advart om følgende hen-

delse, men cruisehastigheten vil ikke bli påvirket:

-  (veiarbeid)
-  (ulykke)
-  (stillestående kjøretøy).

Merk: Tett trafikk, veiarbeid, ulykker og stillestående kjøretøy er dynamiske hendelser hvis posisjon kan være mindre presis.

Føreren må alltid være oppmerksom vedrørende hastigheten til systemet og fortsetter å være ansvarlig for kjørehastigheten.

Stille inn cruisehastigheten

Du kan variere hastigheten ved å trykke gjentatte ganger (for lav variasjon) eller trykke og holde (for høy variasjon) på kontrollen **6**:

- nedover (SET/-) for å redusere hastigheten
- oppover (SET/+) for å øke hastigheten

Aktivering av kontrollen for trygg avstand

Så snart fartsholderen er aktivert, vises standard trygg avstand **12** i grønt i instrumentpanelet.

Hvis systemet oppdager et kjøretøy i kjørebane din, blir omrisset av et kjøretøy **11** vist over avstandsmåleren **12** i instrumentpanelet.

Kjøretøyet tilpasser seg hastigheten til kjøretøyet foran deg og bruker bremsene ved behov (bremselysene tennes) for å opprettholde avstanden som vises i instrumentpanelet.

Merk: Størrelsen på omrisset **11** varierer i henhold til avstanden til kjøretøyet foran. Jo større omriss, jo nærmere er kjøretøyet foran.

Justere følgeavstanden

Du kan variere trygg avstand til kjøretøyet foran når som helst ved å trykke på bryteren **8** flere ganger.



Den horisontale avstandsmåleren i instrumentpanelet viser de ulike tilgjengelige trygge avstandene:

- avstandsmåler **D**: lang avstand (tilsvarer ca. 2,4 sekunder)
- avstandsmåler **E**: middels avstand 2 (tilsvarer ca. 2 sekunder)
- avstandsmåler **F**: middels avstand 1 (tilsvarer ca. 1,6 sekunder)
- avstandsmåler **G**: kort avstand (tilsvarer ca. 1,2 sekunder)

Den valgte avstandsmåleren vises i grønt i instrumentpanelet. De andre målerne er fortsatt i grått.

Merk: Avstanden må være angitt i henhold til trafikknivå, lokale regler og værforhold.



Den trygge avstanden justeres som standard på avstandsmåleren **E**.

Overstige cruisehastigheten

Cruisehastigheten kan overskrides når som helst ved å trå på gasspedalen.

Hvis den overskrides, vises cruisehastighet **10** i gult.

Hvis føreren trykker på gasspedalen, vil ikke "Avstandskontroll"-funksjonen lenger fungere.

Deretter slipper du gasspedalen: Fartsholderen og kontroll for trygg avstand vil automatisk gjenoppta hastigheten og avstanden som du tidligere har valgt.

Forbikjøringsmanøver

Hvis du vil kjøre forbi kjøretøyet foran og hastigheten din er over 70 km/t, aktiverer retningsindikatorene midlertidig reduksjon av følgeavstanden og utløser akselerasjon for å lette forbikjøringen.

Forventning om hastighet ved filskifte ved bruk av retningslys

Hvis du vil flytte til et tilstøtende kjørefelt der det allerede er et tregere kjøretøy: Når du aktiverer blinklyset, vil systemet begynne å justere hastigheten din til hastigheten til det kjøretøyet før du starter filskiftremanøveren.

Forebygging av ulovlig forbikjøring

Når kjøretøyet hastighet er over ca. 60 km/t, kan systemet forhindre ulovlig forbikjøring på høyre side (eller på venstre side, avhengig av lokale forskrifter) hvis du nærmer deg et kjøretøy som er i tilstøtende kjørefelt.

I dette tilfellet justerer systemet automatisk hastigheten din for å forhindre forbikjøringer.

Du kan imidlertid deaktivere denne funksjonen midlertidig ved å trykke lett på gasspedalen for å gjenoppta cruisehastigheten.

Merk: Systemet tilpasser seg de lokale forskriftene i landet der du er (kjører på høyre eller venstre side).

ADAPTIV FARTSHOLDER

Stoppe kjøretøyet og kjøre videre

Hvis kjøretøyet foran senker farten, tilpasser systemet hastigheten for å stoppe kjøretøyet helt ved behov (f.eks. ved tett trafikk). Kjøretøyet stanser noen få meter fra kjøretøyet foran.

Når kjøretøyet foran kjører videre:

- hvis stoppet varer i under tretti sekunder, vil kjøretøyet starte på nytt uten at det kreves noen handling fra føreren.

Merk: Føreren skal alltid være årvåken for plutselige hendelser under kjøring, og er fortsatt ansvarlig for å kontrollere kjøretøyet. Hvis systemet oppdager en fotgjenger i området rundt kjøretøyet, hindres automatisk omstart inntil til neste stopp.

- hvis stopptiden overstiger omtrent tretti sekunder, er det nødvendig å enten:
 - Trykk forsiktig på gasspedalen.
- eller
 - trykk én gang på knappen **5** (RES).

Meldingen Trykk RES eller aksellerer for å restarte fartsholder vises i instrumentpanelet for å bekrefte.

Hvis stansen varer mer enn ca. tre minutter, aktiveres den elektroniske parkeringsbremsen automatisk og den adaptive fartsholderen deaktiveres.

Varsellampen **9** slukker for å bekrefte at funksjonen er deaktivert.

Sette funksjonen på standby

Du kan angi funksjonen til ventemodus når:

- du trykker på bryteren **4** (0)
- du bruker bremsepedalen mens kjøretøyet beveger seg

Funksjonen deaktiveres av systemet hvis:

- du setter girspaken i posisjon **R** eller **N**
- du løsner setebeltet til føreren
- du åpner en av dørene
- du trykker på motorens start/stopp-knapp
- hellingen er for bratt
- enkelte førerhjelpemidler og korrigeringsenheter utløses (aktiv nødbrems, ABS, ESC osv.)
- kjørehastigheten er over 180 km/t

Merk: Hvis mottak av tilkoblede data ikke er optimalt, settes syste-

met for fartsgrenseskiltgjenkjenning og/eller forhåndsgjenkjenning av veiutformingsfunksjonene (kjøretøyavhengig) automatisk i standby.

De to funksjonene aktiveres automatisk igjen når mottak av tilknyttede data blir optimalt igjen.

I alle tilfeller bekreftes ventemodus når varsellampen vises i grått og meldingen Adaptiv fartsholder frakoblet vises i instrumentpanelet.



Hvis du setter den adaptive fartsholderen i standbymodus eller slår den av, fører ikke det til en umiddelbar reduksjon i hastigheten. Du må selv trykke inn bremsepedalen ved behov.

Avslutte ventemodus

Basert på den lagrede cruisehastigheten

Du kan hente frem en lagret hastighet når vei- og kjøreforholdene (trafikk, veiunderlag, værforhold osv.) tillater det. Trykk på knappen **5** (RES) for å justere hastigheten

ADAPTIV FARTSHOLDER

innenfor det gyldige hastighetsområdet.

Når hastigheten som er lagret, hentes tilbake, bekreftes aktivering av fartsholderen når indikatorlyset for cruisehastigheten i grønt.

Merk: Hvis den lagrede hastigheten er høyere enn den aktuelle hastigheten, akselererer bilen for å komme opp i denne hastigheten.

Basert på gjeldende hastighet

Når fartsholderen er satt i standby, reaktiveres fartsholderfunksjonen ved å trykke bryteren **3** oppover (SET/+) eller nedover (SET/-) uten å ta hensyn til den lagrede hastigheten: Det er hastigheten kjøretøyet beveger seg i som tas i betraktning.

"Ta kontroll over kjøretøyet"-advarslar

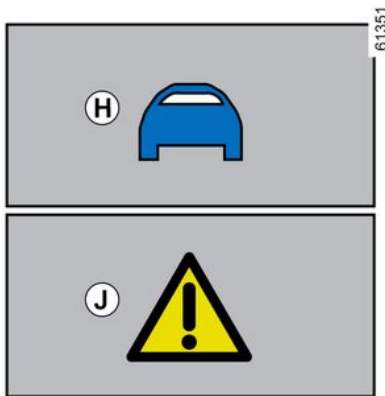

I enkelte situasjoner (f.eks. hvis du tar igjen et kjøretøy som kjører mye langsommere, kjøretøyet foran skifter felt raskt o.l.) at systemet ikke har tid til å reagere.

Avhengig av situasjonen avgir systemet et lydsignal tilknyttet:

- det oransje varselet **H** hvis situasjonen krever førerens oppmerksomhet

eller

- det røde varslet **J** sammen med meldingen Brems hvis situasjonen krever førerens umiddelbare oppmerksomhet

I alle situasjoner må du reagere i overensstemmelse med dette, og foreta riktige manøvrer.

Slå av funksjonen



Den adaptive fartsholderfunksjonen avbrytes:

- hvis du trykker på bryteren **3**

Varsellampen **9** forsvinner fra instrumentpanelet for å bekrefte at funksjonen er stoppet.

ADAPTIV FARTSHOLDER



For å gå ut av kjøreasistenten, trykk på bryteren **3** så mange ganger som nødvendig til du når OFF. Meldingen Kjøreassist. deaktivert vises i instrumentpanelet.

I dette tilfellet, neste gang motoren startes, aktiveres funksjonen "Hastighetsbegrenser" som venter på at en fartsgrense skal lagres (kjøretøyavhengig).

Midlertidig utilgjengelighet

Radar



Radaren kan registrere kjøretøy foran kjøretøyet. Systemet kan ikke fungere som det skal hvis radarregistreringsområdet er tilsmusset eller hvis signalet er avbrutt.

Hvis det er hindringer i radarregistreringsområdet eller radarsignalet forstyrres, vises meldingen Fremre radar ingen visibilitet i instrumentpanelet og funksjonen adaptiv fartsholder avbrytes.

Den grønne varselampen **9** forsvinner for å bekrefte at funksjonen er automatisk deaktivert.

Sørg for at radarområdet forblir rent og ikke tildekket av snø, søle, et nummerskilt som er dårlig montert eller av tilbehør som er montert på fronten av kjøretøyet (på grillen), eller skjult av tilbehør som er montert foran på kjøretøyet (på grillen eller logoen osv.).

Forholdene i visse geografiske områder kan hindre funksjonen, for eksempel:

- tørre soner, tunneler, lange broer eller dårlig belyste veier uten linjer, uten skilt eller trær i nærheten
- en militær- eller flyplassone

Du må forlate disse områdene for at funksjonen skal fungere.

Hvis meldingen ikke slettes etter at motoren er startet igjen, må du kontakte en autorisert forhandler.

Kamera

Systemet kan ikke fungere hvis kameraet er tildekket (av smuss, gjørme, snø, kondens osv.).

Hvis kameraets synlighet reduseres, vises meldingen Fremre kamera ingen sikt i instrumentpanelet, og ytelsen til den adaptive fartsholderen reduseres. Oppmerksomhet kreves.

ADAPTIV FARTSHOLDER

Funksjonsfeil

Hvis det blir oppdaget en feil i Adaptive fartsholder-funksjonen, vises meldingen Kjøre assistanse kontrollerer i instrumentpanelet og Adaptiv fartsholderen-funksjonen avbrytes.

Hvis det blir oppdaget en feil på én eller flere komponenter i systemet, deaktiveres den adaptive fartsholderen.

Avhengig av typen feil vises meldingen i instrumentpanelet:

- « Kjøre assistanse utilgjengelig » ;
- « Fremre kamera ingen sikt » ;
- « Fremre kamera må kontrolleres » ;
- « Fremre radar ingen visibilitet » ;
- « Fremre radar må kontrolleres .»

Kontakt en godkjent forhandler.

Systembegrensninger

Kjøretøysensor

Systemet registrerer bare kjøretøy (biler, lastebiler, motorsykler) som beveger seg i samme retning som kjøretøyet.

Systemet kan utløse uønsket eller forsinket bremsing.



Systemet kan derfor ikke oppdage:

- kjøretøy som kommer til veikryss: glatte veier (eksempel **K**), osv.
- kjøretøy som kjører på feil side av veien eller rygger mot deg



Den adaptive fartsholderen må bare brukes utenfor tettbebygde områder, på brede veier med synlige linjer.

Registrering i svinger



Når du kommer til et hjørne eller en sving, kan det hende at radaren og/eller kameraet midlertidig ikke klarer å registrere kjøretøyet foran (eksempel **L**).

Systemet kan utløse en akselerasjon.

Ved utgangen av en sving kan systemets oppdagelsen av kjøretøy foran bli forstyrret eller forsinket.

Systemet kan utløse uønsket eller forsinket bremsing.

ADAPTIV FARTSHOLDER

Registrering av kjøretøy i tilstøtende felt

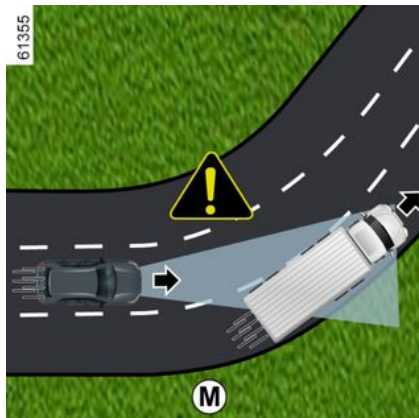

Systemet kan registrere kjøretøy som kjører på et tilstøtende kjørefelt når:

- du kjører inn i en sving (eksempel **M**)
- du kjører på en vei med smale felt
- hastigheten til kjøretøyet på det tilstøtende kjørefeltet er tregere, og hvis ett av disse kjøretøyene er plassert for nærme kjørefeltet til det andre

Systemet kan utløse kjøretøyets bremsing på feil måte.

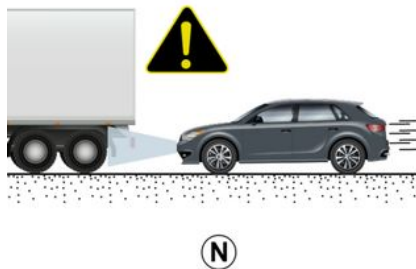

Kjøretøy utenfor kamera- og radarregistreringsområdene.

Systemet reagerer sent eller ikke i det hele tatt hvis de registrerte kjøretøyene er utenfor kamera- og radardekningsområdet, spesielt i følgende tilfeller:

- kjøretøy som frakter lange gjenstander som overskrider linjen
- den faktiske lengden på høye kjøretøyer (eksempel **N**) er utenfor registreringsområdet til radaren (anleggsmaskin, trekkvogn for landbruksutstyr osv.)

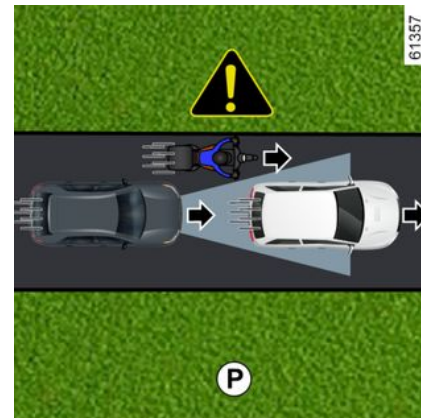

- kjøretøy ikke er midt i kjørefeltet
- smale kjøretøy som er svært nærme (eksempel **P**)

Kjøretøy skjult på grunn av variasjoner i terrenget

Systemet registrerer ikke kjøretøy som er skjult på grunn av variasjoner i terrenget, eller de som befinner seg utenfor kamera- og radarregistreringsområdene når du kjører oppover eller nedover.

ADAPTIV FARTSHOLDER

3

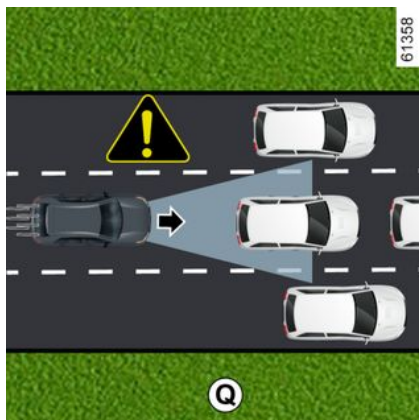

Stillestående kjøretøy og kjøretøy som beveger seg langsomt

Systemet reagerer kanskje ikke eller reagerer veldig sent på:

- stasjonære kjøretøy (eksempel **Q**)
- kjøretøy som beveger seg svært langsomt

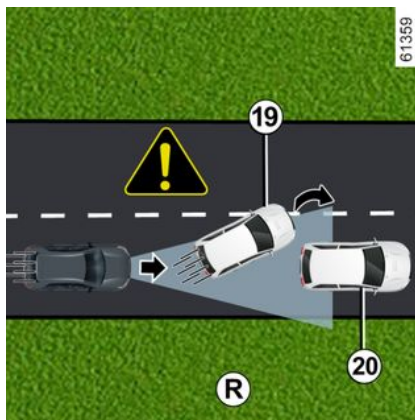

- kjøretøy foran **19** som bytter fil, avdekker et stillestående kjøretøy **20** (eksempel **R**)

i Vær alltid klar til å respondere under alle omstendigheter.

Føreren må alltid ha kontroll på kjøretøyet.

Den adaptive fartsholderen utløser ikke en nødstop, og bremseegenskapene er begrenset.

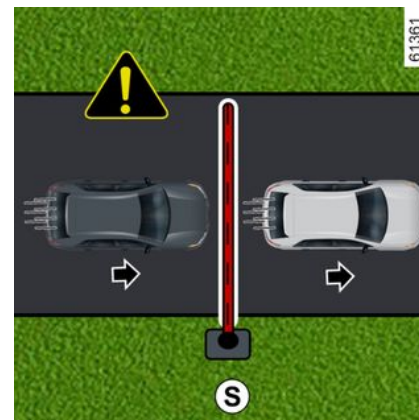

Ikke-registrering av faste hindringer og små gjenstander

Systemet kan derfor ikke oppdage:

- forgjengere, sykler, scootere o.l.
- dyr
- faste hindringer (bomstasjoner, vegger o.l.) (eksempel **S**)

Det tas ikke hensyn til disse av systemet. De utløser ikke varsler eller reaksjoner av systemet.

ADAPTIV FARTSHOLDER

Advarsler



Denne funksjonen er et ekstra hjelpemiddel for føreren. Dette erstatter ikke under noen omstendigheter førerens ansvar for å respektere fartsgrensen og holde trygg avstand samt å være årvåken. Føreren må alltid ha kontroll på kjøretøyet.

Trafikkinformasjon utover fartsgrenseskilt og veikartinformasjon fra kartet (kjøretøy med "Registrering av veiskilt"-funksjonen), som trafikklys, fotgjengeroverganger o.l. blir ikke tatt hensyn til av systemet. Føreren må alltid tilpasse hastigheten etter omgivelsene og kjøreforholdene, uavhengig av systemindikasjoner. Systemet skal ikke under noen omstendigheter betraktes som en hindringsoppdager eller et kollisjonshindrende system.

Bruk adaptiv fartsholder utenfor tettbebygde strøk, på brede veier med synlige linjer.

Systemservice og reparasjoner

- Ved et sammenstøt kan radaren og/eller kameraet komme ut av posisjon og få nedsatt funksjon. Deaktiver systemet og kontakt en autorisert forhandler.
- Alt arbeid i området rundt radaren og/eller kameraet (skifte, reparasjoner, justering av frontruten, lakkering osv.) må utføres av fagfolk.

Bare en autorisert forhandler er kvalifisert til å utføre service på systemet.



Hvis det oppstår en uregelmessighet i systemet

Eksempler på forhold som kan forstyrre eller skade driften av systemet, som:

- frontruten eller støtfangeren er tildekket i radarområdet (smuss, is, snø, kondens, nummerskilt osv.)
- komplekse miljøer (f.eks. tunneler o.l.)
- krevende værforhold (snø, kraftig regn, hagl, hålle osv.)
- dårlig sikt (nattemørke, tåke o.l.)
- blanding (skarpt sollys, lys fra møtende trafikk osv.)
- smal eller svingete vei (krappe svinger o.l.)
- et kjøretøy med en betydelig ulik hastighet
- bruk av matter som ikke er tilpasset kjøretøyet På førersiden må du bare bruke matter som er egnet for kjøretøyet, festet med forhåndstilpassede komponenter og kontrollere tilpasningen regelmessig. Ikke legg én matte over en annen. **Det er fare for at den kan kile seg fast i pedalene.**

I dette tilfellet kan systemet bremse eller akselerere utilsiktet.

Mange uforutsette situasjoner kan påvirke systemdriften. Enkelte gjenstander eller kjøretøy som kan vises i kamera- eller radarregistreringssonen, kan tolkes feil av systemet, noe som kan føre til upassende akselerasjon eller bremsing.

Du bør alltid være oppmerksom på plutselige hendelser som kan oppstå når du kjører. Hold alltid kjøretøyet under kontroll ved å holde føttene i nærheten av pedalene, slik at du er klar til å reagere hvis noe skulle skje.



Deaktivere funksjonen

Funksjonen må deaktiveres hvis

- kjøretøyet blir tauet (havari)
- kjøretøyet tauer en tilhenger eller campingvogn
- kjøretøyet kjøres i en tunnel eller i nærheten av en metallstruktur.
- kjøretøyet ankommer en bomstasjon, et veiarbeidsområde eller på et smalt kjørefelt
- kjøretøyet kjøres på en veldig svingete vei (fjellvei osv.)
- kjøretøyet kjøres opp eller ned en svært bratt bakke
- sikten er dårlig (sterkt sollys, tåke osv.)
- kjøretøyet kjøres på glatt underlag (regn, snø, grus o.l.)
- værforholdene er dårlige (regn, snø, sidevind o.l.)
- radarområdet er skadet (sammenstøt o.l.)
- Området rundt kameraet er skadet (f.eks. på innsiden eller utsiden av frontruten).
- Frontruten er sprukket eller forvrengt.

Hvis systemet oppfører seg uvanlig, må du deaktivere det og kontakte en autorisert forhandler.

ACTIVE DRIVER ASSIST

Innledning

Active driver assist er et førerhjelpssystem for bruk utenfor tettbebygde strøk, på brede veier og med synlige linjer.

3 Dette systemet består av følgende funksjoner:

- **Adaptiv fartsholder** → 245
- **Filsentrering** → 263

Systemet lar deg

- opprettholde kjørehastigheten basert på en tidligere lagret hastighet
- justere avstanden mellom kjøretøyet ditt og kjøretøyet foran
- rette kjøretøybanen i kjørefeltet
- tilpasser kjøretøyet hastighet til hastigheten som vises på trafikk-skiltene, automatisk eller etter sjåførens bekreftelse (kjøretøysavhengig).



Dette systemet gir ekstra kjørehjelp. Det erstatter ikke under noen omstendigheter førerens ansvar for å respektere fartsgrensen og holde trygg avstand samt å være årvåken.

Systemet oppdager kanskje ikke alle situasjoner som krever at føreren blir advart på forhånd.

Føreren må alltid ha kontroll over kjøretøyet sitt under alle omstendigheter og kjøresituasjoner.

Føreren må alltid tilpasse hastigheten i forhold til omgivelsene og trafikkforholdene.

Det er fare for ulykker.

Funksjonen Adaptiv fartsholder.

Avhengig av land: Basert på informasjon fra en radar eller et kamera og kartdata sendt via en GSM-forbindelse, gir den adaptive fartsholderen deg muligheten til å opprettholde en valgt hastighet, cruisehastigheten, samtidig som

du holder sikker avstand til kjøretøyet foran i samme fil.

Cruisehastigheten kan justeres automatisk til en hastighetsbegrenserendring (avhengig av landet).

Hvis kjøretøyet foran deg stanser, bremser funksjonen adaptiv fartsholder kjøretøyet ned til fullstendig stopp før det kjører videre igjen.



Viktig: Du bør holde føttene i nærheten av pedalene og hendene på rattet hele tiden for å være klar i tilfelle.

Systemet styrer akselerasjon og fartsreduksjon ved hjelp av motoren og bremsesystemet.

Funksjonen adaptiv fartsholder kan aktiveres fra 0 km/t i henhold til forholdene på veien (trafikk, vær o.l.).

Den er representert med symbolet



→ 245.

Merk:

- Føreren er ansvarlig for å følge fartsgrensene og holde trygg av-

ACTIVE DRIVER ASSIST

stand i samsvar med trafikkreglene i landet han/hun kjører i.

– Den adaptive cruise control kan bremse kjøretøyet med opptil en tredjedel av bremsekapasiteten. Avhengig av situasjonen kan føreren bli nødt til å bremse kraftigere.



Den adaptive fartsholderen utløser ikke en nødstop, og bremsegenskapene er begrenset.

For mer informasjon om funksjonen adaptiv fartsholder (aktivering av fartsholder, fartsholder med fartsgrenseskiltgjenkjenning, justering av cruisehastighet, følgeavstand, forbikjøringsmanøver, midlertidig utilgjengelighet, systemdriftsbegrensninger osv.)
➔ 245.

Filsentreringsfunksjonen

Ved hjelp av informasjon fra et kamera bruker filsentreringsfunksjonen styresystemet til å dirigere kjøretøyet i kjørefilen. Funksjonen er bare tilgjengelig når Active driver assist er aktivert.

Hvis forholdene tillater det, kan funksjonen aktiveres:

– fra 0 km/t **med et kjøretøy foran**. Når den er aktivert, kan funksjonen gripe inn

eller

– Fra ca. 31 mph (50 km/t) **uten et kjøretøy foran**. Når den er aktivert, kan funksjonen gripe inn fra ca. 19 mph (30 km/t).

Lane Centring er en komfortfunksjon. På instrumentpanelet er den representert av varsellampen



Merk: I skarpe svinger har funksjonen begrenset lateral bevaringskapasitet, og føreren må derfor straks ta kontroll over rattet.

Tilleggsinformasjon

Avhengig av kjøretøyet, kan funksjonen Active driver assist brukes med andre førerhjelpsfunksjoner.

Interaksjon med funksjonen "Beskyttelse mot kjørefeltskifte"

Når funksjonen "Filsentrering" er i justeringsmodus, vil den automatisk suspendere Forebygging av kjørefelt-funksjonen hvis den allerede er aktivert ➔ 198. Når funksjonen "Filsentrering" ikke styrer styresystemet, kan funksjonen "Forebygging av kjørefelt" aktive-

res på nytt hvis forholdene tillater det.

ACTIVE DRIVER ASSIST

Plassering av komponenter

3

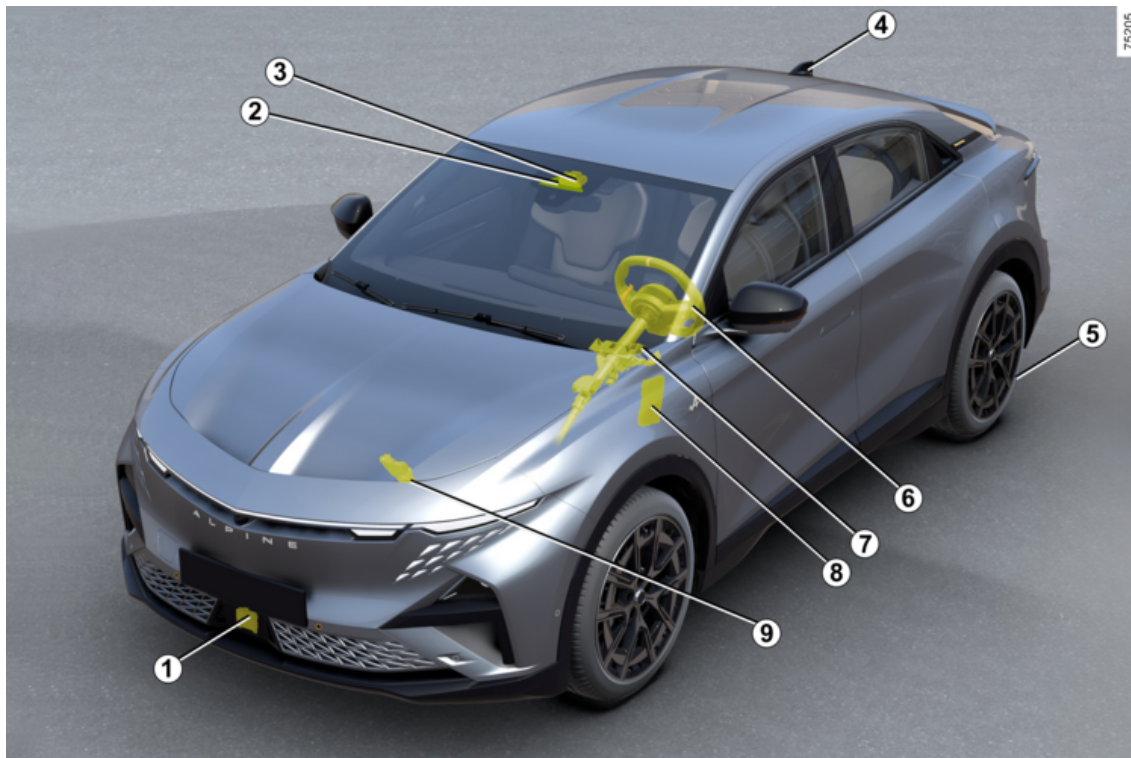

ACTIVE DRIVER ASSIST

1. Radar.

Beregner avstanden mellom kjøretøyet ditt og kjøretøyet foran (fulgt kjøretøy).

Systemets maksimale rekkevidde er ca. 130 meter. Dette kan variere etter kjøreforholdene (terreng, værforhold osv.)

Sørg for at radarområdet ikke er hindret (smuss, søle, snø, et dårlig festet skilt foran), bulket, endret (inkludert maling) eller skjult av et tilbehør som er montert på fremsiden av kjøretøyet (på grillen eller logo osv.).

2. Kamera.

Registrerer merkingen av veibanen og posisjonen til kjøretøy i de andre kjørefeltene.

3. Styringsenhet.

Styringsenheten som er knyttet til kamera 2, bruker informasjonen fra radar 1. Den utfyller dem og kryssrefererer dem med informasjonen fra kameraet for å bestemme kjøretøyers bane og hastighet for å justere atferden (posisjon i kjørefeltet, akselerasjon eller bremsing).

I tillegg styrer den systemets av/på-innstillinger.

Den behandler også informasjon for å oppdage tilstedeværelsen av førerens hender på rattet.

Hold frontruten ren (fri for smuss, søle, snø osv.).

4. Antenne og kart.

(avhengig av land og abonnement)

Veikart og visse kjøreforhold (rundkjøringer, svinger og veikryss) lastes ned i henhold til ruten føreren har valgt. Avhengig av de adaptive fartsholderparametrene som tidligere er valgt av føreren, kan systemet forutse retardasjon når en fartsgrenseendring oppdages på fartsgrenseskilt.

Det er også i stand til å justere kjøretøyet hastighet når det nærmer seg spesifikke veiforhold, for eksempel en skarp sving eller en rundkjøring.

5. Elektronisk parkeringsbrems.

Det holder kjøretøyet i ro under visse betingelser.

6. Kapasitiv sensor.

Avhengig av kjøretøyet, registrerer den hendene på rattet.

7. Servostyring.

Den betjener forhjulene for å styre kjøretøyet bane i henhold til informasjonen som overføres av styringsenheten 3.

8. Motorstyringsenhet.

Kontrollerer og kommanderer mo-

toren til å utføre nødvendig akselerasjon.

9. Aktiv kjøretøykontroll.

Dette systemet gir informasjon om kjøretøyet dynamikk til styringsenheten 3 (hastighet, sideakselerasjon osv.), og bruker bremsesystemet til å kontrollere fartsreduksjon og holde bilen i ro.



Radar- og kamerasone-
nene må holdes rene
og uten noen form for
manipuleringer for å
sikre at systemet fungerer
som det skal.

ACTIVE DRIVER ASSIST

Kontroller

3

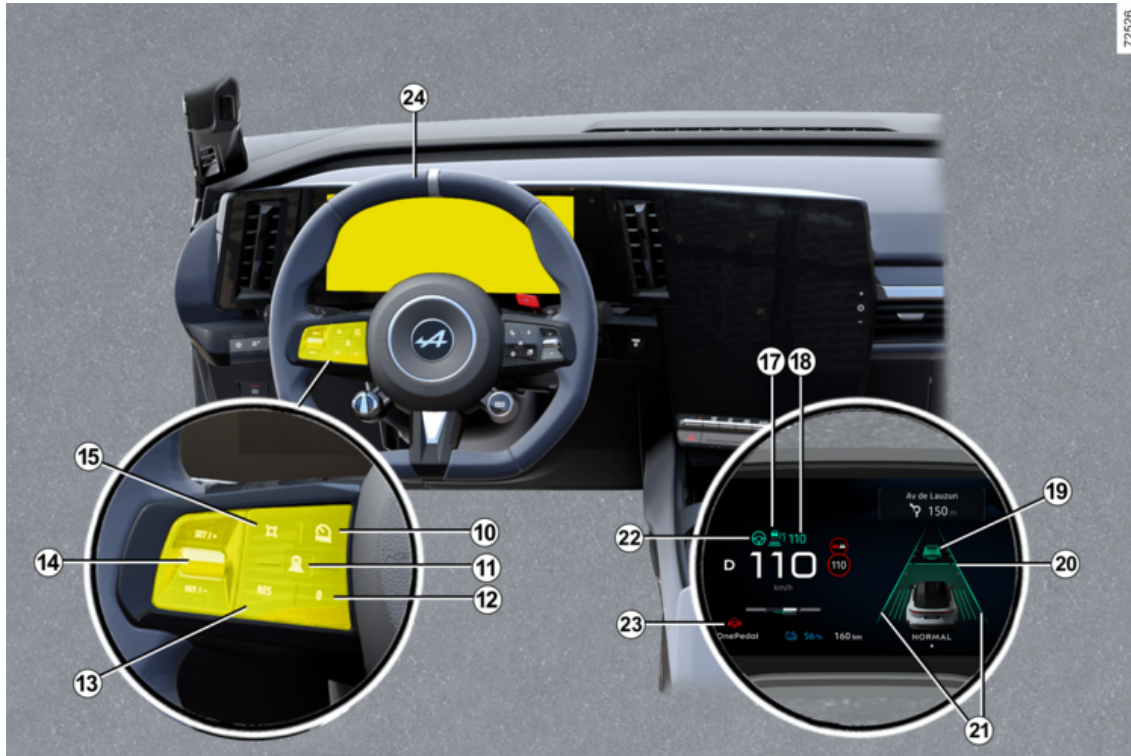

ACTIVE DRIVER ASSIST

10. Bryter for å velge / velge bort kjørehjelpemidler, avhengig av kjøretøyet:

- Active driver assist
- adaptive cruise control;
- Hastighetsbegrenser
- OFF.

11. Innstillinger for trygg avstand

12. Sett funksjonen i ventemodus (og lagre hastighetsgrensen) (0)

13. Henter den lagrede cruisehastigheten (RES).

14.

- Oppover: aktiverer, øker cruisehastigheten eller lagrer den aktuelle hastigheten (SET/+).
- Nedover: aktiverer, reduserer cruisehastigheten eller lagrer gjeldende hastighet (SET/-).

15. Popup-knapp (avhengig av kjøretøyet): Tilpass settpunktet for hastighet til registrerte fartsgrenser

ser  → **233.**

Når modusen OFF aktiveres før motoren slås av, aktiveres funksjonen Hastighetsbegrenser som standard neste gang kjøretøyet startes (kjøretøyavhengig).

Visninger i instrumentpanelet

17. Varsellampe for funksjonen

adaptiv fartsholder .

18. Lagret cruisehastighet.

19. Kjøretøy foran.

20. Lagret trygg avstand

21. Markering av venstre-og høyre sidelinjer

22. Varsellampe for filsentreringsfunksjon .

23. Varsellampe for ingen hender på rattet registrert .

Ratt 24

Føreren må alltid holde hendene på rattet. Hvis føreren svinger rattet med tilstrekkelig kraft, kobles funksjonen Filsentrering ut slik at føreren kan ta tilbake kontrollen over kjøretøyet.

Hvis føreren ikke håndterer rattet (ingen hender registreres), deaktiveres filsentreringsfunksjonen etter flere varsler.

Aktivere/deaktivere funksjonen Active driver assist.

Aktivere funksjonen



Funksjonen aktiveres ved å trykke så mange ganger som nødvendig på bryteren **10** for å velge ikonet **25** i instrumentpanelet.

Varsellampen til Filsentrering-

funksjonen **22**  og varsellam-

pen  vises i grått i instrumentpanelet.

Trykk deretter rattkontrollen **14** oppover (SET/+) eller nedover (SET/-). Dette aktiverer Active driver assist bestående av funksjone-

ACTIVE DRIVER ASSIST

ne adaptiv fartsholder og filsentrering.

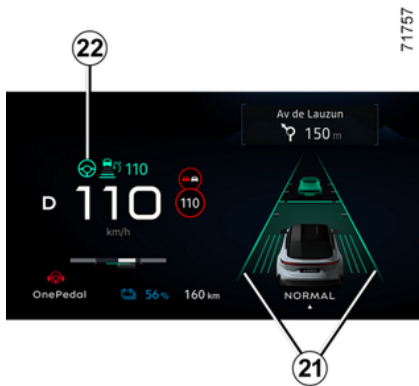

Den grønne **22** -varsellampen og venstre og høyre linjeindikator **21** vises i instrumentpanelet for å bekrefte at Filsentrering-funksjonen er i drift. Den griper inn og styrer kjøretøyet ditt i kjørefeltet.

Du kan når som helst avbryte filsentrering ved å bevege rattet kraftig. Så snart du slutter å vri på rattet, aktiveres filsentreringsfunksjonen automatisk igjen når forholdene tillater det.

Merk: du må holde hendene på rattet når du bruker funksjonen

"Filsentrering". Du må under ingen omstendigheter ta hendene av rattet.

Deaktivere funksjonen

Trykk på bryteren **10**. Deaktivering av funksjonen bekreftes ved at

varsellampen **22**  og høyre og venstre linjeindikator **21** forsvinner fra instrumentpanelet.

Merk: Hvis Forebygging av kjørefelt-funksjonen tidligere var aktivert og betingelsene tillater det, aktiveres den automatisk igjen.

 For å gå ut av kjøreasistenten, trykk på bryteren **10** så mange ganger som nødvendig til du når OFF. Meldingen Kjøreassist. deaktivert vises i instrumentpanelet. I dette tilfellet, neste gang motoren startes, aktiveres funksjonen "Hastighetsbegrensninger" som venter på at en fartsgrense skal lagres (kjøretøyavhengig).

Justere posisjonen i kjørefeltet

(kjøretøyavhengig)

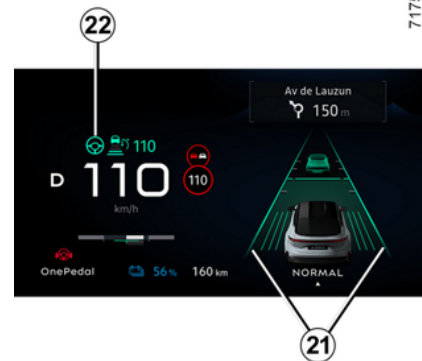

For å aktivere justering av kjørefeltposisjon må følgende betingelser være oppfylt:

- Funksjonen "Filsentrering" må være i drift med varsellampen **22** vist grønt i instrumentpanelet.
- Kjørehastigheten må være under ca. 50 km/t.
- Kjøretøyet må kjøre på en høyhastighetsvei.
- Kjøretøyet må være i et tilstrekkelig bredt og rett kjørefelt.

Når disse betingelsene er oppfylt, kan du justere stillingen til

ACTIVE DRIVER ASSIST

kjøretøyet sideveis i kjørefeltet uten å deaktivere funksjonen "Filsentrering".

Det gjør du slik:

- Vri rattet litt til høyre eller venstre for å justere/forskyve kjøretøyet i kjørefeltet til du når ønsket posisjon.
- Oppretthold trykket på rattet i ca. 10 sekunder: Kjøretøyets posisjon beregnes automatisk i henhold til hastighet, kjørefeltbredde og kjørefelttype.
- Slapp av grepet om rattet: Kjøretøyet opprettholder forskjøvet posisjon, og linjene **21** som vises i instrumentpanelet, indikerer at justeringen er utført.

Merk: Under visse kjøreforhold, for eksempel når du nærmer deg svinger og når en hastighet over ca. 70 km/t, kan kjøretøyet automatisk sentreres på nytt.

Vri rattet litt i motsatt retning for å komme tilbake til midten av kjørefelt, og stopp deretter bevegelsen når du har nådd midten av kjørefeltet.

Filsentrering i ventemodus

Lane Centring settes automatisk i standby i følgende tilfeller:

- Kjørefeltmarkeringer oppdages ikke lenger av systemet eller registreres bare på den ene siden.
- Kjørefeltet er for bredt eller for smalt.
- systemet ikke registrerer noen hender på rattet
- i noen kjøreforhold (rundkjøring, kryss, svingen er for skarp osv.)
- Kjøretøyets hastighet er høyere enn maksimal hastighet.
- kjørehastigheten er under rundt 30 km/t uten noe kjøretøy foran
- kjøretøyet krysser en linje
- systemet er midlertidig forstyrret (f.eks. radarkameraet er tilsmusset med skitt, søle, snø, kondens o.l.)

Enkelte handlinger utført av føreren kan også stoppe filsentreringsfunksjonen:

- aktivering av indikatorene
- vri rattet med nok kraft.

Funksjonen er bekreftet i standby

ved at det grå varsellyset **22**  og venstre og høyre linjeindikator **21** vises på instrumentpanelet .

Når betingelsene er oppfylt, justerer funksjonen igjen og opprettholder kjøretøyets posisjon i kjørefel-

tet. Varsellampen **22**  og venstre og høyre linjeindikatorer

21 vises i grønt i instrumentpanelet.

Spesielle tilfeller

Systemet forutser visse situasjoner (nærmer seg en kjørefeltskilnelinje osv.) som kan føre til at funksjonen "Filsentrering" settes på vent.

I dette tilfellet vises varsellampen

22  og venstre eller høyre linjeindikator **21** i gult i instrumentpanelet for å advare føreren.

I noen tilfeller (hvis kameraet ikke er i stand til å oppdage linjer osv.), settes systemet på vent og et lyd-signal høres.



Viktig: Du bør holde føttene i nærheten av pedalene og hendene på rattet hele tiden for å være klar i tilfelle.



Du kan når som helst endre **kjøreretningen** ved å vri på rattet.

ACTIVE DRIVER ASSIST

Behold hendene på rattet- advarsel



71758

Når kjøretøyets hastighet er over ca. 10 km/t og Active driver assist-systemet ikke lenger oppdager hendene dine på rattet, utløses flere advarselnivåer:

- **etter 15 sekunder** vises meldingen Behold hendene på rattet i gult i instrumentpanelet
- **Etter ca. 30 sekunder** vises meldingen "Behold hendene på rattet"

og varselampen **23**  vises i rødt på instrumentpanelet, ledsaget av et lydsignal som blir gradvis høyere.

- hvis føreren **etter ca. 35 sekunder** ikke legger hendene tilbake på rattet etter advarslene, vil systemet bli deaktivert og avgi et lydsignal **Nødstoppassistent-funksjonen utløses automatisk → 276.**



I de to første varselsnivåene stanser systemet varslene når det registrerer at førerens hender er på rattet. Funksjonen fortsetter å dirigere kjøretøyet i kjørefeltet.

Merk: I enkelte situasjoner kan det hende at Lane Centring ikke lenger registrerer hendene på rattet, og det kan høres et lydsignal:

- føreren holder rattet svært lett
- føreren bruker hansker
- ...

ACTIVE DRIVER ASSIST

I tilfelle en skarp sving

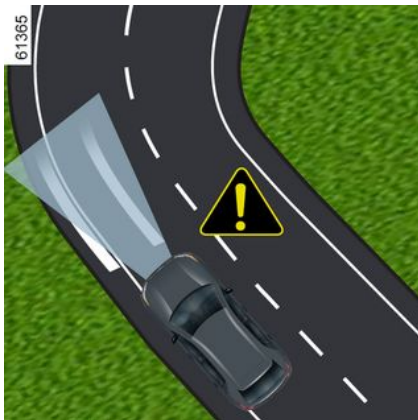



Hvis det er en skarp sving, og avhengig av kjørehastigheten, er funksjonens sideholdeegenskaper begrenset og krever at føreren utfører handling umiddelbart på rattet, slik at kjøretøyet fortsetter i kjørefeltet.

Hvis føreren ikke griper inn, utløser funksjonen en vibrasjon i rattet for å signalisere at kjøretøyet er i ferd med å bryte en linje, og at føreren må gripe inn umiddelbart.

Varsellampen **22**  og aktuell venstre eller høyre linjeindikator **21** vises i rødt i instrumentpanelet.

Hvis kjøretøyet krysser en linje helt og beveger seg ut av kjørefeltet, eller det svinger for kraft, settes funksjonen Filsentrering i standby.

Funksjonen er bekreftet i standby ved at det grå varsellyset **22**  og venstre og høyre linjeindikator **21** vises på instrumentpanelet.

 Filsentrering-funksjonen kan ikke hjelpe føreren ved kjøring i en rundkjøring eller et veikryss, og kan automatisk skifte til standby. I alle tilfeller må føreren alltid vri på rattet for å styre kjøretøyet under disse kjøreforholdene.

Midlertidig ikke tilgjengelig

Radar



Radaren kan registrere kjøretøy foran kjøretøyet. Systemet kan ikke fungere som det skal hvis radarregistreringsområdet er tilsmusset eller hvis signalet er avbrutt.

Hvis det er hindringer i radarregistreringsområdet eller radarsignalet forstyrres, vises meldingen Fremre radar ingen visibilitet i instrumentpanelet og Active driver assist-systemet avbrytes.

ACTIVE DRIVER ASSIST

Den grønne varsellampen **17** forsvinner for å bekrefte at systemet er automatisk deaktivert.

Sørg for at radarområdet forblir rent og ikke tildekket av snø, søle, et nummerskilt som er dårlig montert eller av tilbehør som er montert på fronten av kjøretøyet (på grillen), eller skjult av tilbehør som er montert foran på kjøretøyet (på grillen eller logoen osv.).

Forholdene i visse geografiske områder kan hindre drift av systemet, for eksempel:

- tørre soner, tunneler, lange broer eller dårlig belyste veier uten linjer, uten skilt eller trær i nærheten
- en militær- eller flyplassone

Du må forlate disse områdene for at systemet skal fungere.

Hvis meldingen ikke slettes etter at motoren er startet igjen, må du kontakte en autorisert forhandler.

Kamera

Systemet sørger kanskje ikke for at kjøretøyet holdes i kjørefeltet hvis kameraet er tildekket (av smuss, gjørme, snø, tåke osv.). I dette tilfellet settes funksjonen "Filsentrering" på vent.

Den adaptive fartsholderfunksjonen forblir operativ, men med redusert ytelse.

Oppmerksomhet kreves.

I noen tilfeller ledsages dette av meldingen "Fremre kamera ingen sikt" på instrumentpanelet.

Funksjonsfeil

Hvis det oppdages en driftsfeil, vises meldingen Kjøre assistanse utilgjengelig eller Kjøre assistanse kontroller i instrumentpanelet og systemet deaktiveres.

Avhengig av feilens art kan den adaptive fartsholderfunksjonen forbli i drift.

I alle tilfeller må du kontakte en godkjent forhandler i tilfelle systemavvik.

Advarsel



"Active driver assist" er et ekstra førerhjelpemiddel. Det erstatter ikke under noen omstendigheter førerens ansvar for å respektere fartsgrensen og holde trygg avstand samt å være årvåken.

Føreren må alltid ha kontroll på kjøretøyet.

Føreren må alltid tilpasse banen og hastigheten i henhold til omgivelsene og kjøreforholdene, uavhengig av systemindikasjoner.

Bortsett fra linjene som avgrenser kjørefeltet og fartsgrenseskiltene, innenfor grensene for systemets registreringsmuligheter og kartdataene som overføres til multimediesystemet (avhengig av land og abonnement), blir visse forhold (andre trafikkskilt, trafikkllys, fotgjengeroverganger osv.) ikke tatt i betraktning av systemet. Disse utløser verken varsler eller andre reaksjoner fra systemet.

Active driver assist bruker adaptiv fartsholder-funksjonen og filsentreringsfunksjonen. Systemet skal ikke under noen omstendigheter betraktes som en hindringsoppdager eller et kollisjonshindrende system.

Bruk Active driver assist bare utenfor tettbebygde strøk, på brede veier med synlige linjer.

Den får ikke brukes når det er mye trafikk, på svingete eller glatte veier (håлке, vannplaning, grus) eller i dårlig vær (tåke, regn, sidevind osv.).

Det er fare for ulykker.

Systemservice og reparasjoner

- Ved et sammenstøt kan radaren og/eller kameraet komme ut av posisjon og få nedsatt funksjon. Deaktiver systemet og kontakt en autorisert forhandler.
- Alt arbeid i området rundt radaren og/eller kameraet (skifte, reparasjoner, justering av frontruten, lakkering osv.) må utføres av fagfolk.

Bare en autorisert forhandler er kvalifisert til å utføre service på systemet.

Hvis det oppstår en uregelmessighet i systemet

Eksempler på forhold som kan påvirke eller forstyrre systemet:

- hindring på frontruten eller i radarområdet (av smuss, is, snø, kondens o.l.), kontroller ofte renslighet og tilstanden på frontruten, vindusviskerblader og støtfangeren foran
- et komplekst miljø (tunnel, metallisk struktur osv.)
- krevende værforhold (snø, kraftig regn, hagl, håлке osv.)

ACTIVE DRIVER ASSIST

- dårlig sikt (nattemørke, tåke o.l.)
- dårlig kontrast mellom kjøretøyet foran og området rundt (f.eks. hvitt kjøretøy i et område med snø osv.)
- blending (skarpt sollys, lys fra møtende trafikk osv.)
- smal eller svingete vei (krappe svinger o.l.)
- tjørrelinjer registrert som en kjørefeltlinje av systemet
- kjørefelt som smalner inn / utvides
- flere veimerkinger (veiarbeid osv.)
- veimerkingen er uregelmessige eller vanskelige å skille mellom (f.eks. delvis slitt merking, for stor avstand, ujevn veibane osv.)
- trafikkskilt som ikke inkluderer en pil, som er på en avkjørsel fra motorveien
- et område med lav signalstyrke som gjør det umulig å geografisk plassere kjøretøyet, eller kart som ikke er oppdatert
- et kjøretøy med en betydelig ulik hastighet
- bruk av matter som ikke er tilpasset kjøretøyet På førersiden må du bare bruke matter som er egnet for kjøretøyet, festet med forhåndstilpassede komponenter og kontrollere tilpasningen regelmessig. Ikke legg én matte over en annen. **Det er fare for at den kan kile seg fast i pedalene.**

I disse tilfellene:

- **Fare for uønsket bremsing eller akselerasjon.**
- **Fare for uønsket, feil korrigerende eller ingen korrigerende av kjøretøyet.**

Mange uforutsette situasjoner kan påvirke systemdriften. Enkelte gjenstander eller kjøretøy som kan vises i kamera- eller radarregistreringssonen, kan tolkes feil av systemet, noe som kan føre til upassende akselerasjon eller bremsing.

Deaktivere systemet

Du må deaktivere systemet hvis:

- kjøretøyet kjøres på en svingete vei
- kjøretøyet blir tauet (havari)
- kjøretøyet tauer en tilhenger eller campingvogn
- kjøretøyet ankommer en bomstasjon, et veiarbeidsområde eller på et smalt kjørefelt
- kjøretøyet kjøres opp eller ned en svært bratt bakke
- sikten er dårlig (sterkt sollys, tåke osv.)

ACTIVE DRIVER ASSIST

- værforholdene er dårlige (regn, snø, sidevind o.l.)
- kjøretøyet kjøres på glatt underlag (regn, snø, grus o.l.)
- Området rundt kameraet er påført skade (f.eks. på innsiden eller utsiden av frontruten).
- Frontruten er sprukket eller forvrent.
- radarområdet er skadet (støt etc.);
- overflaten på rattet er skadet eller fuktig.

Hvis systemet oppfører seg uvanlig, må du deaktivere det og kontakte en autorisert forhandler.

Du bør alltid være oppmerksom på plutselige hendelser som kan oppstå når du kjører. Hold alltid kjøretøyet under kontroll ved å holde føttene i nærheten av pedalene og hendene på rattet, slik at du er klar til å handle i alle tilfeller.

NØDSTOPPASSISTENT

Innledning

Nødstoppassistent-funksjonen er et kjørehjelpemiddel som automatisk virker på styring og bremsing av kjøretøyet når det oppdager situasjoner der du ikke lenger har hendene på rattet eller ikke lenger ser på veien.

Avhengig av kjøretøyet er systemet knyttet til følgende kjørehjelpemidler:

- funksjonene "Advarsel om førerens oppmerksomhet" → **228** og/eller "Advarsel om førertretthet" → **230 (driftsmodus A)** og/eller

- "Active driver assist"-systemet → **262 (driftsmodus B)**

Avhengig av hvilken funksjon eller hvilket system som er aktivert, er Nødstoppassistent klar til å gripe inn når:

- føreren ignorerer visuelle og hørbare advarsler som sendes ut når tegn på distraksjon eller tretthet oppdages (**driftsmodus A**)
- føreren ignorerer de ulike nivåene av visuelle og hørbare advarsler som sendes ut hvis

hendene på rattet ikke oppdages (**driftsmodus B**)

For begge driftsmodusene **A** og **B**, når funksjonen "**Nødstoppassistent**" er aktivert, vil systemet:

- holde kjøretøyet i kjørefeltet samtidig som det holder trygg avstand til kjøretøyet foran (kjøretøyet følges)
- bremser kjøretøyet til helt stopp hvis føreren ikke reagerer på de ulike varslene



Dette systemet gir ekstra kjørehjelp.

Denne funksjonen kan ikke under noen oms-

tendigheter erstatte førerens årvåkenhet og ansvar under kjøring.

Føreren må alltid tilpasse kjøringen etter sin årvåkenhet og sitt tretthetsnivå, uavhengig av systemindikasjoner.

Systemet oppdager kanskje ikke alle situasjoner som krever at føreren blir advart på forhånd.

Føreren må alltid ha kontroll over kjøretøyet sitt under alle omstendigheter og kjøresituasjoner.

Det er fare for ulykke.

NØDSTOPPASSISTENT

Plassering av komponenter

3

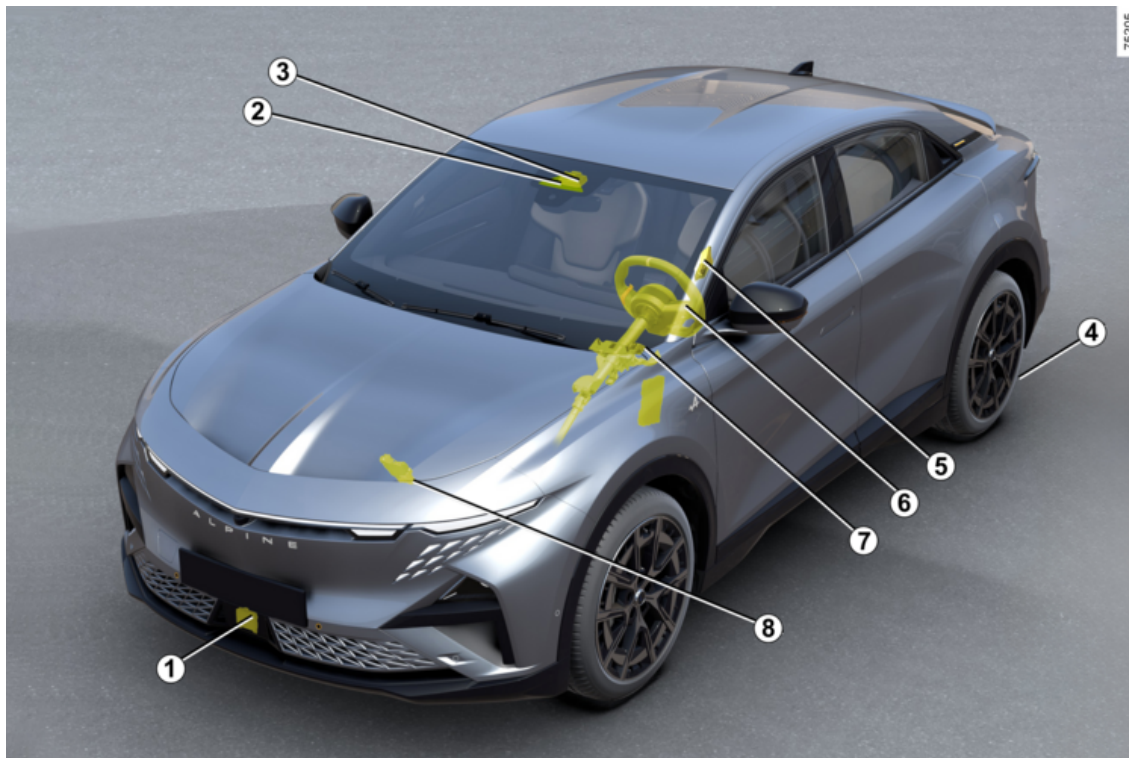

NØDSTOPPASSISTENT

1. Radar.

Beregner avstanden mellom kjøretøyet ditt og kjøretøyet foran (fulgt kjøretøy).

Systemets maksimale rekkevidde er ca. 130 meter. Dette kan variere etter kjøreforholdene (terreng, værforhold osv.)

Sørg for at radarområdet ikke er hindret (smuss, søle, snø, et dårlig festet skilt foran), bulket, endret (inkludert maling) eller skjult av et tilbehør som er montert på fremsiden av kjøretøyet (på grillen eller logo osv.).

2. Kamera.

Registrerer merkingen av veibanen og posisjonen til kjøretøy i de andre kjørefeltene.

Hold frontruten ren (fri for smuss, søle, snø osv.).

3. Styringsenhet.

Styringsenheten som er knyttet til kamera **2**, bruker informasjonen fra radar **1**. Den utfyller dem og kryssrefererer dem med informasjonen fra kameraet for å bestemme kjøretøyets bane og hastighet for å justere atferden (posisjon i kjørefeltet eller bremsing).

I tillegg styrer den systemets av/på-innstillinger.

Avhengig av kjøretøyet behandler det også informasjon for å oppda-

ge tilstedeværelsen av førerens hender på rattet.

4. Elektronisk parkeringsbrems.

Det holder kjøretøyet i ro under visse betingelser.

5. Innvendig kamera.

Det gjør det mulig for systemet å analysere atferden til førerens ansikt og oppdage tegn på distraksjon eller tretthet.

Pass på at kameraet ikke er tildekket (av smuss, søle, snø, kondens osv.).

6. Kapasitiv sensor.

Avhengig av kjøretøyet, registrerer den hendene på rattet.

7. Servostyring.

Den betjener forhjulene for å styre kjøretøyets bane i henhold til informasjonen som overføres av styringsenheten **3**.

8. Aktiv kjøretøykontroll.

Dette systemet gir informasjon om kjøretøyets dynamikk til styringsenheten **3** (hastighet, sideakselrasjon osv.), og bruker bremsesystemet til å kontrollere fartsreduksjon og holde bilen i ro.

Bruk



Denne funksjonen er et ekstra hjelpemiddel for føreren. Føreren kan gripe inn for å gjenvinne kontrollen over kjøretøyet.

3

Operasjon A



Systemet aktiveres fra ca. 20 km/t når føreren ignorerer de visuelle og hørbare advarslene som utstedes hvis tegn på distraksjon eller tretthet oppdages av det innvendige kameraet **5**.

NØDSTOPPASSISTENT

Merk: Systemet tar ikke opp noen bilder og fungerer i sanntid.

For mer informasjon om hvordan funksjonene "Advarsel om førerens oppmerksomhet" → 228 og/eller "Advarsel om førertretthet" → 230 fungerer.

Operasjon B



Systemet utløses fra ca. 6 10 km/t hvis føreren ignorerer de forskjellige visuelle advarslene (inkludert

visningen av varsellampen  i rødt) og hørbare advarsler som sendes ut i tilfelle hender ikke registreres på rattet 9.

Merk: Det er forbudt å montere tilbehør på rattet (beskyttelsesdeksel osv.).

For mer informasjon om driften av Active driver assist, → 262.

Prosedyre for nødstop

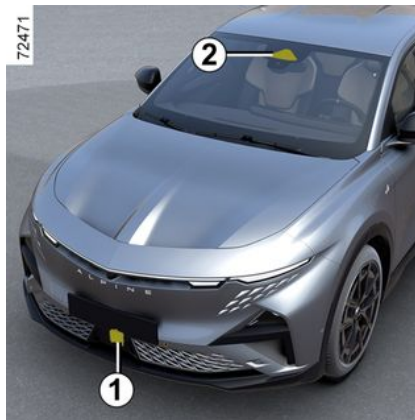

Fremgangsmåten og stoppbetingelsene for funksjonen "Nødstoppassistent" er identiske i driftsmodus A og B.

Når den er utløst:

- "Nødstoppassistent"-funksjonen holder kjøretøyet i eger kjørefelt og holder trygg avstand til kjøretøyet foran (kjøretøyet følges), takket være informasjonen fra radar 1 og kamera 2.

- Varselblinklysene tennes automatisk og "Nødstop Hold kontroll"-og meldingen vises i instru-

mentpanelet ledsaget av 

-varsellampen og et lydsignal.

- Bilens bremses aktiveres deretter i trinn for å stimulere deg til å gjenvinne kontrollen. Hvis du ikke reagerer, bremses systemet gradvis kjøretøyet til det stopper helt. - Når kjøretøyet har stoppet, vises meldingen "Nødstop utført" i instrumentpanelet, fortsatt ledsaget av lydsignalet. Systemet holder kjøretøyet immobilisert.



Bremse- og kjørefeltytelsen til Nødassistent-funksjonen er begrenset.

Systemet er ikke i stand til å sikre at kjøretøyet holdes i kjørefeltet når

- systemet ikke lenger oppdager linjer
- filbredden er for smal
- svingen er for skarp
- ...

Det er fare for ulykke.

NØDSTOPPASSISTENT

Etter at kjøretøyet har stoppet

- blir varselblinklysene værende på
- låses alle åpningselementer opp automatisk
- -varsellampen forblir rød til føreren gjenvinner kontrollen over kjøretøyet
- aktiveres den elektroniske parkeringsbremsen 4 automatisk ca. tre minutter etter at bilen har stoppet



Ikke forbli stående stille i kjørefeltet. Gjennvinn kontrollen over kjøretøyet og kom deg i sikkerhet. **Det er fare for ulykke.**

Føreren kan når som helst avbryte Nødstoppassistenten og gjenvinne kontrollen over kjøretøyet (under manøveren eller under stoppfasen) ved å utføre en separat handling eller en kombinasjon av handlinger.

Avhengig av kjøretøymodell er mulige handlinger å

- trykke hardt på gasspedalen
- trykke hardt på bremsepedalen (mens kjøretøyet beveger seg)

- vri hardt på rattet
- trykke på bremsepedalen mens du endrer girspakens posisjon
- utføre en handling på den elektroniske parkeringsbremsen
- utføre en moderat handling på gasspedalen, ledsaget av en moderat handling på rattet
- rotere rattet litt mens du trykker på knappen (0) på rattet
- rotere rattet litt mens du trykker på gasspedalen
- rotere rattet litt mens du trykker på bremsepedalen



Hvis Nødstoppassistentfunksjonen utløses, deaktiveres Active driver assist-systemet hvis det tidligere er aktivert. Gjennvinn kontrollen over kjøretøyet så snart som mulig, under manøveren eller under stoppfasen. Når du har gjenvunnet kontrollen over kjøretøyet, kan du aktivere systemet på nytt manuelt.

Aktivering/deaktivering



Av hensyn til sikkerheten må alle justeringer utføres når kjøretøyet står stille.

Aktivering/deaktivering - Operasjon A



Avhengig av kjøretøyet, i henhold til hvor lang tid etter siste gang motoren ble stoppet, aktiveres varslingen på nytt

- når kjøretøyet låses opp; eller
- når en dør åpnes eller
- når motoren er startet

NØDSTOPPASSISTENT



For å aktivere eller deaktivere Nødstoppassistent-funksjonen **10** er det nødvendig på forhånd å aktivere en av de følgende to funksjonene:

- « Distraksjons varsel » ;
- « Tretrtthets varsel ».

Aktiver eller deaktivere deretter Nødstoppassistent-funksjonen.

Du finner mer informasjon i instruksjonene for multimedieutstyr.

Merk: Når innstillingen er aktivert, vil den automatisk bli knyttet til de to funksjonene "Advarsel om førerens oppmerksomhet" og "Advarsel om førertretthet".

Spesialfunksjon for My Safety



Operasjonen av knapp **11** for å aktivere eller deaktivere funksjonen "Advarsel om førerens oppmerksomhet" og/eller "Varsel om førertretthet" kan konfigureres i Person-modus for My Safety-funksjonen → **197**.

Aktivering/deaktivering - Operasjon B

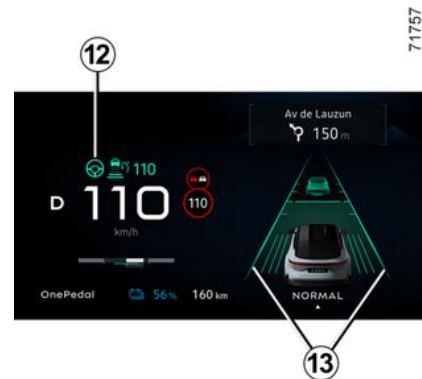

Nødstoppassistenten aktiveres automatisk når Active driver assist-systemet velges → **262**.

Den grønne varsellampen **12** og venstre og høyre linjeindikator **13** vises i instrumentpanelet for å bekrefte at Filsentrering-funksjonen er i drift. Den griper inn og styrer kjøretøyet ditt i kjørefeltet.

Begrensninger for drift

I noen situasjoner kan systemet fortsatt bremse, men kan ikke garantere at kjøretøyet holder seg i kjørefeltet. Eksempler:

NØDSTOPPASSISTENT

- systemet ikke lenger registrerer linjene eller bare én linje registreres i feltet
- Kjørefeltet er for bredt eller for smalt.
- Ved enkelte kjøreforhold (rundkjøring, kryss, svingen er for skarp osv.)
- kjøretøyet er utsatt for betydelige laterale eller langsgående akselerasjoner
- kjøretøyet hastighet er høyere enn omtrent 160 km/t eller 180 km/t, avhengig av kjøretøyet
- frontkameraet **2** forstyrres av miljøforhold (gjenskinns fra solen, kraftig regn, hindringer, skift, gjørme, snø, tåke osv.)

Hvis det oppdages forringet sikt for frontkameraet **2**, ledsages dette ofte av visningen av "Fremre kamera ingen sikt"-meldingen i instrumentpanelet.

Under disse forholdene vil systemets bremseytelse reduseres.

Gjenvinn kontrollen over kjøretøyet så snart som mulig.

Midlertidig ikke tilgjengelig

Systemet er midlertidig ikke tilgjengelig i følgende situasjoner:

- kjøretøyet kjøres på en veldig svingete vei

- kjøretøyet hastighet er høyere enn omtrent 160 km/t eller 180 km/t, avhengig av kjøretøyet
- systemet oppdager forringet sikt for frontradaren
- ...

Ved utfall i området til radaren **1** eller brudd på signalet, vises meldingen "Fremre radar ingen visibilitet" i instrumentpanelet. Dette kan også ledsages av "Kjøre assistanse utilgjengelig"-meldingen.

Sørg for at radarområdet **1** forblir rent og ikke tildekket av snø, søle, et nummerskilt som er dårlig montert eller av tilbehør som er montert på fronten av kjøretøyet (på grillen), eller skjult av tilbehør som er montert foran på kjøretøyet (på grillen eller merket osv.).

Eksempler på forhold som kan påvirke eller forstyrre systemet:

- tørre soner, tunneler, lange broer eller dårlig belyste veier uten linjer, uten skilt eller trær i nærheten
- en militær- eller flyplassone
- hvis det innvendige kameraet **5** er blokkert, også delvis (Operasjon **A**)
- når førerens ansikt ikke oppdages (Operasjon **A**)

Funksjonsfeil

Hvis systemet oppdager en feil, deaktiveres systemet og meldingen "Kjøre assistanse utilgjengelig" vises i instrumentpanelet.

Avhengig av type funksjonsfeil kan følgende meldinger vises i instrumentpanelet, ledsaget av varsel-

lampen , avhengig av kjøretøyet:

- « Fremre kamera må kontrolleres » ;
- « Fremre radar må kontrolleres » ;
- « Kamera/Radar må kontrolleres » ;
- « Kjøre assistanse kontroller » .

Kontakt en godkjent forhandler.

Hvis det oppdages distraksjon eller tretthet hos føreren:

- Overvåk. monit. sjekk ledsaget

av -varsellampen i instrumentpanelet (Operasjon **A**)

Hvis meldingen fortsatt vises, må du kontakte en godkjent forhandler.

Advarsel



Funksjonen Nødstoppassistent er et ekstra kjørehjelpemiddel. Det fritar ikke under noen omstendighet føreren for sitt ansvar for å holde kontroll over kjøretøyet.

Føreren må alltid tilpasse kjøringen etter sin årvåkenhet og sitt tretthetsnivå, uavhengig av systemindikasjoner.

Redusert føreropmerksomhet eller tretthet oppdages kanskje ikke av systemet eller oppdages kanskje ikke i tide. Hold fokus på kjøringen og ta regelmessige pauser.

Det er fare for ulykker.

I visse situasjoner (uoppdagede kjørefeltmerkinger, kjørefelt som er for smalt eller for bredt, rundkjøringer, kryss, skarpe svinger, solskinn, kraftig regn, hindringer, smuss, gjørme, snø, tåke osv.) kan ikke systemet garantere at kjøretøyet forblir i kjørefeltet.

Oppmerksomhet kreves.

Bremseytelsen til Nødstoppassistent-funksjonen er begrenset. Systemet kan bremse kjøretøyet med opptil en tredjedel av bremsekapasiteten.

Ved redusert sikt for frontkameraet reduseres bremseytelsen til systemet.

Gjenvinn kontrollen over kjøretøyet så snart som mulig.

Systemservice og reparasjoner

- Ved et sammenstøt kan radaren og/eller kameraet komme ut av posisjon og få nedsatt funksjon. Deaktiver systemet og kontakt en autorisert forhandler.
- Alt arbeid i området rundt radaren og/eller kameraet (skifte, reparasjoner, justering av frontruten, lakkering osv.) må utføres av fagfolk.

Bare en autorisert forhandler er kvalifisert til å utføre service på systemet.

Hvis det oppstår en uregelmessighet i systemet

Eksempler på forhold som kan påvirke eller forstyrre systemet:

- hindring på frontruten eller i radarområdet (av smuss, is, snø, kondens o.l.), kontroller ofte renslighet og tilstanden på frontruten, vindusviskerblader og støtfangeren foran
- komplekse miljøer (f.eks. tunneler o.l.)
- krevende værforhold (snø, kraftig regn, hagl, hålke osv.)

NØDSTOPPASSISTENT

- dårlig sikt (nattemørke, tåke o.l.)
- dårlig kontrast mellom kjøretøyet foran og området rundt (f.eks. hvitt kjøretøy i et område med snø osv.)
- blending (skarpt sollys, lys fra møtende trafikk osv.)
- smal eller svingete vei (krappe svinger o.l.)
- tjærelinjer registrert som en kjørefeltlinje av systemet
- kjørefelt som smalner inn / utvides
- flere veimerkinger (veiarbeid osv.)
- veimerkingen er uregelmessige eller vanskelige å skille mellom (f.eks. delvis slitt merking, for stor avstand, ujevn veibane osv.)
- et kjøretøy med en betydelig ulik hastighet
- sjåføren bruker visse typer briller (**Operasjon A**)
- det innvendige kameraet er blokkert, også delvis (**Operasjon A**)
- hvis en del av førerens ansikt er skjult (av hår, caps, kirurgisk maske, skjerf osv.) (**Operasjon A**)
- en uegnet kjørestilling, for eksempel å sitte for lavt, for bakoverlent osv. (**Operasjon A**)
- føreren har på seg hansker eller holder veldig lett på rattet

I disse tilfellene:

- **Fare for utilsiktet bremsing.**
- **Fare for uønsket, feil korrigering eller ingen korrigering av kjøreretningen.**

Mange uforutsette situasjoner kan påvirke systemdriften. Enkelte gjenstander eller kjøretøy som vises i kamera- eller radarregistreringssonen, kan tolkes feil av systemet, noe som kan føre til ikke-riktig akselerasjon eller bremsing.

Deaktivere systemet

Du må deaktivere systemet hvis:

- kjøretøyet tauer en tilhenger eller campingvogn
- frontkameraområdet er skadet (f.eks. innvendig eller utvendig frontruteområde), frontruten er sprukket eller forvrengt
- radarområdet er skadet (sammenstøt o.l.)
- det innvendige kameraområdet har blitt skadet (**Operasjon A**)
- overflaten på rattet er skadet eller fuktig.

NØDSTOPPASSISTENT

Hvis systemet oppfører seg uvanlig, må du deaktivere det og kontakte en autorisert forhandler.

3

PARKERINGSASSISTENT

360°-kamera

Innledning

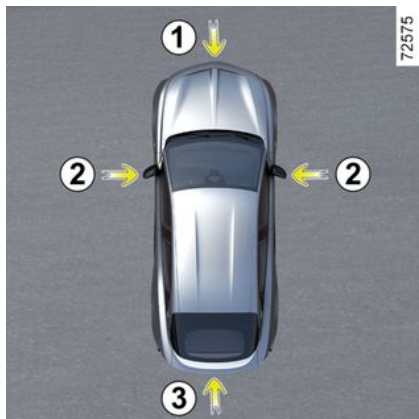

Ved hjelp av informasjonen fra kameraene **1**, **2** og **3** i støtfangeren foran, sidespeilene og på bakluken, sammen med ultrasoniske følere **4** i støtfangerne, hjelper funksjonen til ved vanskelige manøvre (f.eks. parkering) ved å vise omgivelsene rundt kjøretøyet.

Merk: Pass på at kameraene ikke er tilsmusset (av skitt, søle, snø, kondens osv.).

Bruk

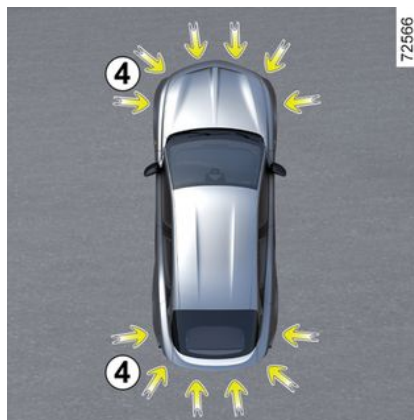

Kameraene overfører flere separate visninger til multimedieskjermen **5**.

De hjelper deg med å følge med på omgivelsene rundt kjøretøyet:

- visning fremover (ved bruk av kamera **1**): standard visning fremover og panoramavisning fremover
- visning bakover (ved bruk av kamera **3**): standard visning bakover og panoramavisning bakover



- fugleperspektiv (ved bruk av kameraene **1**, **2** og **3**): standard fugleperspektiv og pop-up fugleperspektiv (når det oppdages et hinder)
- sett fra siden (ved bruk av kamera **2**): sett fra siden foran og fra siden bak
- 3D visning;
- tilhenger visning.

De ultrasoniske følerne oppdager hindringer foran, bak og (kjøretøy-avhengig) på sidene av bilen.

PARKERINGSASSISTENT

Frontkamera 1



Frontkameravisningen vises på multimedieskjermen **5**.



Denne funksjonen er et ekstra hjelpemiddel. Det kan derfor ikke under noen omstendigheter erstatte førerens aktsomhet eller ansvar. Føreren må alltid være forberedt på plutselige hendelser under kjøring. Påse alltid at det ikke er noen små og smale bevegelige hindringer (som barn, dyr, rullestol, sykkel, stein, stolpe osv.) i blindsonen når du manøvrerer.

Ryggekamera 3



Bilder fra ryggekameraet vises på multimedieskjermen **5**.

PARKERINGSASSISTENT

 For ryggekameravisning viser multimedieskjermen **5** et omvendt bilde av området bak bilen som i et bakspeil.

 Visning av området foran eller bak bilen: Hvis du manøvrerer i en helling, kan gjenstander som vises på multimedieskjermen være nærmere eller lengre borte enn de virker. **Ta hensyn til dette når du beregner avstanden før en manøver.**

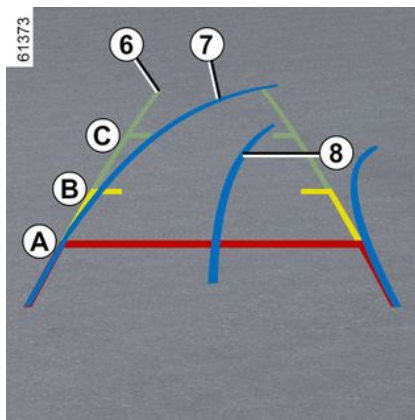

Visningen fremover eller bakover som overføres til multimedieskjermen **5**, suppleres med én, to eller tre hjelpelinjer **6**, **7** og **8**.

Dette systemet brukes i utgangspunktet ved hjelp av flere målere (bevegelig og tilhenger for kurs og fast for avstand).

Faste ledelinjer **6**

Den faste måleren inkluderer fargede markører **A**, **B** og **C** som viser avstanden bak kjøretøyet:

- **A** (rød) ca. 30 centimeter fra kjøretøyet
- **B** (gul) ca. 70 centimeter fra kjøretøyet
- **C** (grønn) ca. 150 centimeter fra kjøretøyet

Bevegelig hjelpelinje **7**

Denne vises i blått på multimedieskjermen **5**. Det viser bilens relative kjøreretning i forhold til rattstillingen i visningen av området foran og bak bilen.

Hjelpelinje for tilhenger **8**

Denne vises i blått på multimedieskjermen **5**. Denne indikerer kursen til tilhengerfeste i henhold til rattposisjonen.

Det gjør at sjåføren kan plassere tilhengerfeste så nært som mulig til trailerens tilkobling

 Hjelpelinjene i visningen av området foran, bak og på sidene av bilen er en fremstilling som er projisert på flat bakke. Denne informasjonen kan være misvisende når de overlapper en vertikal gjenstand eller et objekt som befinner seg på bakken. Gjenstander som vises på kanten av multimedieskjermen kan være forvrengt. I svært lyssterkt lys (snø, kjøretøy i sol osv.) kan kamesarikten påvirkes negativt.

PARKERINGSASSISTENT



I den kombinerte fremstillingen fra kameraene:

- hevede objekter (fortau, kjøretøy osv.) kan virke forvrengt i fugleperspektiv
- eventuelle gjenstander oppå kjøretøyet vises ikke.

Sidekamera foran på førersiden 2



Kamera 2, montert i sidespeilet, overfører sidevisning til multimedieskjermen 5.

Fra multimedieskjermen (kjøretøy-avhengig) kan du skifte fra fugleperspektiv til å vise området foran bilen. Du finner mer informasjon i instruksjonene for multimedia

Fugleperspektiv



Fugleperspektivet er en kombinasjon av kameraene 1, 2 og 3.

Det viser et bilde av toppen av kjøretøyet og omgivelsene.

Dette kan brukes til å bekrefte en visning av kjøretøyet i forhold til de umiddelbare omgivelsene (foran, bak og på sidene).



I "fugleperspektiv"-modus er gjenstandene som vises på multimedia-skjermen egentlig lengre borte enn det ser ut som.

Ta hensyn til dette når du beregner avstanden før en manøver.

Sidevisninger

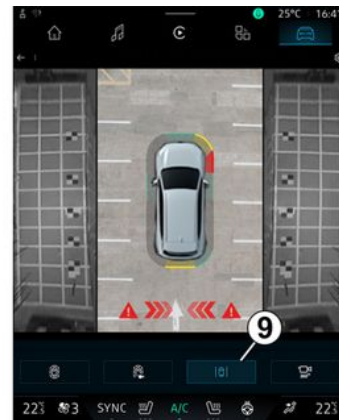

Ved å trykke på den dedikerte knappen 9 på multimedieskjermen får du en visning som kombinerer et fugleperspektiv og to sidevisninger.

PARKERINGSASSISTENT

Panoramautsikt fremover eller panoramautsikt bakover

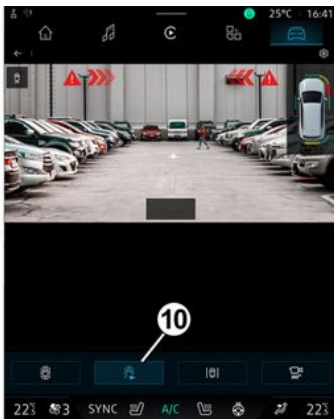

Ved å trykke på den dedikerte knappen **10** på multimedieskjermen får du en panoramavisning fremover.

Når revers er innkoblet, erstattes panoramautsikten fremover med panoramautsikt bakover.

Merk: Visning fremover eller bakover varierer avhengig av rattvinkelen for å forbedre førerens sikt.

3D-visning

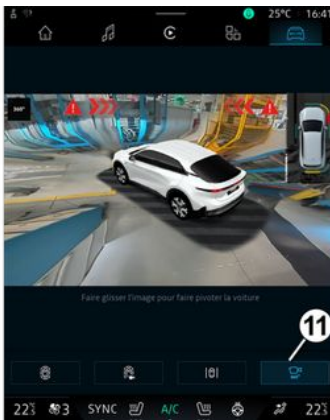

Fra multimedieskjermen kan du trykke på den dedikerte knappen **11** for å aktivere en 3D-skjerm med 3D-visning av kjøretøyet og omgivelsene.

Tilhenger-visning

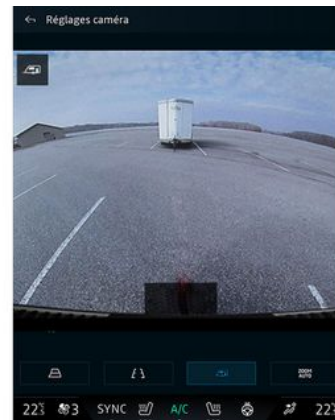

Hvis en tilhenger er tilkoblet, trykker du på 360° Kamera-menyen i Bil-verdenen på multimedieskjermen **5** mens den er i et forovergir for å gjøre det mulig for kameraet **3** å overføre en visning av miljøet bak i ca. 30 sekunder.

PARKERINGSASSISTENT

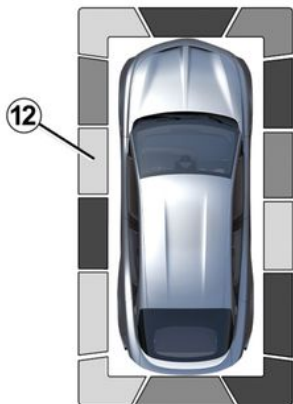

72551

3

Fra multimedieskjermen, når 360° Kamera-systemet vises, kan du endre visningene (f.eks. erstatte visning bakover med panoramavisning bakover).

Hindringssensor

Når systemet er aktivert: Hvis parkeringshjelp-funksjonen oppdager én eller flere hindringer rundt kjøretøyet, vises indikatoren **12** på de forskjellige visningene.

I tillegg til lydvarslingen, viser indikatorene avstanden til hindringer via ulike farger:

- grønn: hindring ca. 50-70 cm unna
- gul: hindring ca. 30-50 cm unna

- rød: hindring innenfor ca. 30 cm
Disse indikatorene viser også stedet der hindringene oppdages, som indikert av deres posisjon i henhold til kjøretøy-symbolet.

For mer informasjon → 295.

Auto zoom-funksjon

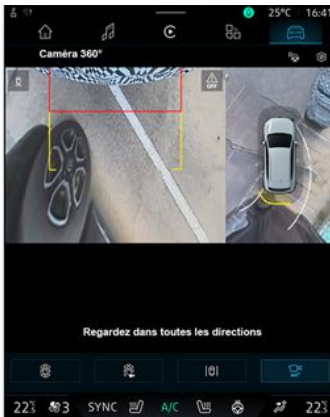

Hvis det oppdages et hinder i nærheten av kjøretøyet, front- eller hekk bytter funksjonen "Zoom auto" den gjeldende skjermen til en bestemt skjerm (ovenfra, fremover eller bakover).

For å aktivere eller deaktivere funksjonen "Zoom auto", se multimedia-instruksjonene.

Aktivering/deaktivering



72466

Automatisk modus

Når bilen står i ro og motoren går, aktiveres automatisk modus når girspaken settes til revers. Den bakre visningen og fugleperspektiv vises på multimedieskjermen **5**.

Når revers raskt skiftes til gir forover, erstattes visning bakover og fugleperspektivet med visning forfra og fugleperspektiv på multimedieskjermen **5**.

Automatisk modus er deaktivert:

- etter ca. tre sekunder, når du skifter fra revers til posisjon N eller P;

PARKERINGSASSISTENT

- hvis kjøretøyet beveger seg fremover eller bakover etter ca. tre minutter (f.eks. utføre en manøver) før du skifter spaken til posisjon N eller P;
- når kjørehastigheten forover er høyere enn 10 km/t

Manuell modus

For å aktivere manuell modus: Mens kjøretøyet står stille og motoren er i gang, trykker du på menyen 360° kamera fra Kjøretøy-verdenen på multimedie-skjermen **5**, slik at visning forover og fugleperspektiv vises på multimedieskjermen.

Manuell modus er deaktivert:

- når kjørehastigheten forover kommer opp i 10 km/t
- når girspaken ikke har vært brukt på omtrent tre minutter.



- Ikke bruk denne funksjonen når sidespeilene er felt inn

- Pass på at døren til bagasjerommet er skikkelig lukket før du bruker denne funksjonen.
- Ikke plasser gjenstander på eller foran kameraene.

Forskjell mellom beregnet og faktisk avstand

Kjøring eller rygging mot en bratt oppoverbakke

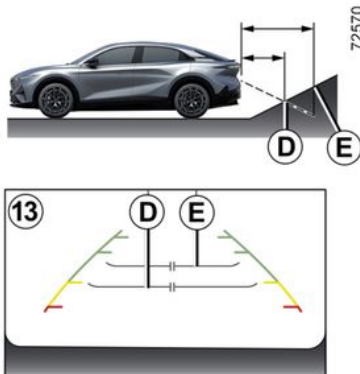

De faste hjelpelinjene **13** viser avstandene som nærmere enn de faktisk er.

Gjenstandene som vises på skjermen er i virkeligheten lengre borte i bakken.

Hvis skjermen for eksempel viser et objekt ved **D**, er den faktiske avstanden til objektet ved **E**.

Kjøring eller rygging mot en bratt nedoverbakke

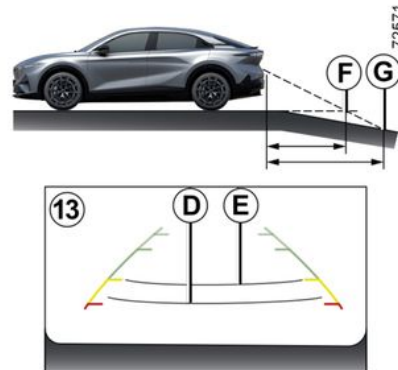

De faste hjelpelinjene **13** viser avstandene som lengre vekk enn de faktisk er.

Gjenstandene som vises på skjermen er derfor faktisk nærmere bilen.

Hvis skjermen for eksempel viser et objekt ved **G**, er den faktiske avstanden til objektet ved **F**.

PARKERINGSASSISTENT

Kjøring eller rygging mot en utføende gjenstand

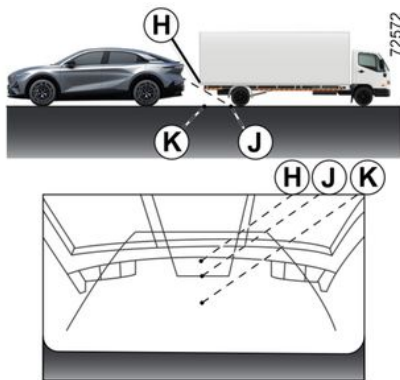

Posisjon **H** virker lengre borte enn posisjon **J** på skjermen. I virkeligheten er posisjon **H** på samme sted som posisjon **K**.

Banen som angis av de faste og bevegelige hjelpelinjene tar ikke hensyn til gjenstandens høyde. Det er derfor en viss fare for at kjøretøyet kan treffe gjenstanden ved rygging mot posisjon **K**.

Systembegrensninger

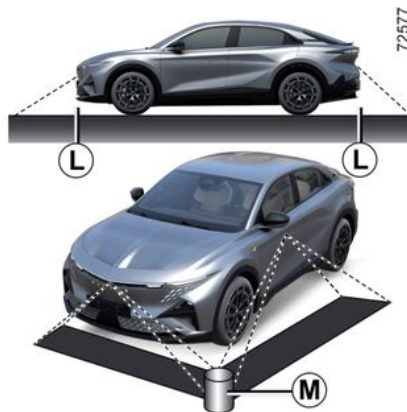

Systemet kan ikke vise gjenstander som befinner seg på visse områder.

Ved visning av området foran eller bak kjøretøyet, kan ikke systemet brukes til å vise et objekt i område **L**.

I fugleperspektivmodus kan ikke systemet brukes til å se et stort objekt i området **M** (nær kanten av det viste området).

Justering av skjermen



Fra multimedieskjermen, når systemet 360°-kamera vises, kan du endre visningene (f.eks. erstatte visning bakover med panoramavisning bakover).



Av hensyn til sikkerheten må alle justeringer utføres når kjøretøyet står stille.

Hvis girspaken er i posisjon R, er følgende visninger tilgjengelige:

PARKERINGSASSISTENT

– skjerm delt mellom visning av området bak bilen / fugleperspektiv

eller

– panoramavisning bakover;

eller

– sidevisninger/fugleperspektiv (avhengig av kjøretøyet);

eller

– 3D visning (avhengig av kjøretøyet).

Ved skifte fra revers til posisjon P er de tilgjengelige visningene:

– delt skjerm mellom visning bak og fugleperspektiv

eller

– panoramavisning bakover (avhengig av kjøretøyet);

eller

– sidevisninger/fugleperspektiv (avhengig av kjøretøyet);

eller

– 3D visning (avhengig av kjøretøyet).

Ved skifte fra revers til posisjon D er de tilgjengelige visningene:

– delt skjerm mellom visning foran og fugleperspektiv

eller

– panoramavisning fremover;

eller

– sidevisninger/fugleperspektiv;

eller

– 3D visning.

Justering av kamerainnstillingene

Når 360°-kamera-systemet vises, trykker du på Innstillinger-knappen i multimedieskjermen for å legge til eller fjerne hjelpelinjene og justere kameraets bildeinnstillinger (lystyrke, kontrast osv.).

Du finner mer informasjon i instruksjonene for multimedia

Merk: Av sikkerhetsmessige årsaker vises ikke bildene i Innstillinger-menyen mens kjøretøyet er i bevegelse.

Parkeringsassistent

Virkemåte

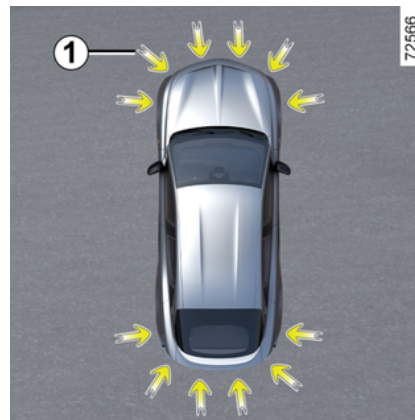

Ultralydsensorer, indikert med pil **1**, er montert i støtfangerne for å oppdage hindringer i nærheten av kjøretøyet.

Funksjonen varslor føreren via lyd-signaler og et skjermbilde som representerer området der hindringen ble oppdaget.

Systemet oppdager hindringer bak, foran og på sidene av bilen (kjøretøyavhengig).

Parkeringshjelpen aktiveres bare når kjørehastigheten er under ca. 10 km/t.

PARKERINGSASSISTENT

Funksjonen tar ikke hensyn til tauing eller bæresystemer som ikke gjenkjennes av systemet.



Denne funksjonen er et ekstra hjelpemiddel for føreren.

Dette skal ikke under noen omstendigheter erstatte førerens aktsomhet eller ansvar under rygging.

Føreren må alltid være forberedt på plutselige hendelser under kjøring. Påse alltid at det ikke er noen små og smale bevegelige hindringer (som barn, dyr, rullestol, sykkel, stein, stolpe osv.) i blindsonen når du manøvrerer.



Et støt mot undersiden av kjøretøyet under manøvrering (f.eks. fra en stolpe, en forhøyet fortauskant eller andre gjenstander på gaten) kan føre til skade på kjøretøyet (f.eks. deformering av en aksel).

For å sikre kjøretøyet mot uhell, bør du få det sjekket av en autorisert forhandler.

Plassering av de ultrasoniske sensorene 1

Pass på at området rundt de ultrasoniske sensorene indikert av pilene 1 ikke er tildekket (av smuss, søle, snø, dårlig montert/festet nummerskilt osv.), utsatt for støt, endret (inkludert lakkering) eller hindret av tilbehør som er montert bak og/eller, avhengig av kjøretøyet, foran eller på sidene av kjøretøyet.

Bruk

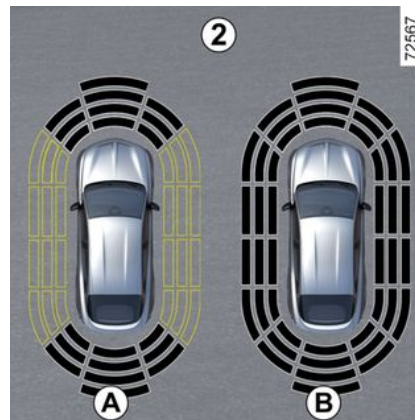

Displayer 2 viser kjøretøyet og omgivelser og sender lydsignaler.

Avhengig av utstyret kan det være nødvendig å forflytte seg noen meter før sidedeteksjonen aktiveres.

Hvis alle områder har grå bakgrunn, overvåkes hele området rundt kjøretøyet:

- Skjerm bilde **A**: Analyse av kjøretøyet og omgivelser pågår.
- Skjerm bilde **B**: Analyse av kjøretøyet og omgivelser er utført.

Hindringssensor

PARKERINGSASSISTENT

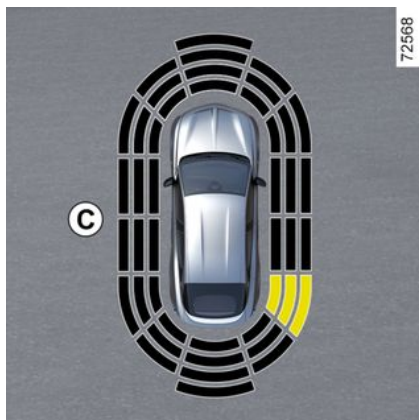

De fleste gjenstander som befinner seg i området rundt fronten, bakparten og sidene blir oppdaget.

Den hørbare signalfrekvensen øker når kjøretøyet nærmer seg hindring, til det blir en konstant lyd omtrent 20 cm fra en hindring oppdaget på sidene, og ca. 30 cm for en hindring oppdaget foran eller bak.

Området der hindringen er oppdaget, vises (skjerm **C**). Avhengig av kjøretøyet vises området i grønt, oransje (eller gult avhengig av kjøretøyet) eller rødt, avhengig av nærheten til den oppdagede hindringen.



Hvis du endrer kjøreretningen under en manøver, kan det hende at et varsel om et eventuelt sammenstøt blir forsinket.

Spesielt tilfelle av hindringer oppdaget på siden

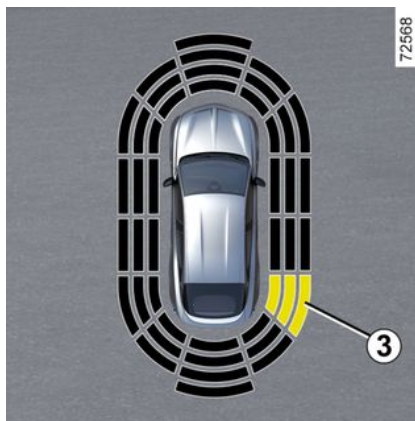

Systemet bestemmer banen til kjøretøyet i henhold til hjulretningen og varsler føreren om eventuelle farer og hindringer **3** på siden av kjøretøyet.

Hvis en sidehindring oppdages:

– Lydsignalet kommer raskere, og det lyder sammenhengende etter

hvert som hindringen nærmer seg. Området der hindringen er oppdaget **3**, vises (skjerm **D**).

– Hvis det ikke er fare for å treffe noe, hører du ingen lydsignaler når hindringen kommer nærmere. Avhengig av kjøretøyet vises området der hindringen **3** er oppdaget.



Hvis du endrer kjøreretningen under en manøver, kan det hende at et varsel om et eventuelt sammenstøt blir forsinket.

Aktivering/deaktivering

Aktivering/deaktivering fra multimedieskjermen **4**

PARKERINGSASSISTENT



Fra Bil-verdenen på multimedieskjermen 4 trykker du på menyen Kjøreassistanse, velger Parke-ring-fanen og deretter Parkerings-assistanse.

Aktiver eller deaktiver områder som dekkes av ultralyddetektorene.

Du finner mer informasjon i instruksjonene for multimedia

Merk: Avhengig av kjøretøyet kan ikke bakre registreringszone deaktiveres.

Automatisk deaktivering av parkeringsavstandskontrollen

Systemet er deaktivert

- når hastigheten er høyere enn omtrent 10 km/t
- avhengig av kjøretøymodell, når kjøretøyet har stått stille lengre enn omtrent fem sekunder, og en hindring oppdages (for eksempel i trafikkstans o.l.),
- i posisjonen N eller P
- når det blir oppdaget en driftsfeil

Merk: Hvis kjøretøyet er utstyrt med et tilhengerfeste som er gjenkjent av systemet, er bare parkeringsassistentfunksjonen bak deaktivert (kjøretøyavhengig).

Innstillinger



Av hensyn til sikkerheten må alle justeringer utføres når kjøretøyet står stille.



Ved hver ny start av motoren fortsetter funksjonen i aktiveringsstatu-sen som ble lagret da motoren sist ble stanset.

Justere innstillinger fra multimedia-skjermen 4



Med bilen stillestående, fra Bil-verdenen på multimediaskjermen 4 trykker du på Parkerings-assistanse-menyen.

Du finner mer informasjon i instruksjonene for multimedia

Deaktivering av systemlyden (kjøretøyavhengig)

Aktiver eller deaktiver lyden for parkeringsavstandskontrollen.

Merk: Hvis du demper lyden, blir du bare varslet av displayet når du nærmer deg et hinder.

Lydstyrke for parkeringsavstandskontrollen

Juster volumet til parkeringshjelpen ved hjelp av volumlinjen.

PARKERINGSASSISTENT



Ved hver ny start av motoren fortsetter funksjonen i aktiveringsstatu- sen som ble lagret da motoren sist ble stanset.

Hvis feilen vedvarer, kontakt en godkjent forhandler.

Spesielle tilfeller

Du kan deaktivere lydvarsler manuelt eller, avhengig av kjøretøyet, den aktuelle registreringssonen hvis

- fauer eller har montert tilhengerutstyr o.l. som ikke gjenkjennes av systemet, foran de ultrasoniske sensorene
- ultralydsensorene er skadet

Merk: Selv om lyden er dempet, fortsetter skjermene å advare deg jevnlig.

Funksjonsfeil

Når systemet oppdager en funksjonsfeil varsler enten et lydsignal deg i omtrent tre sekunder når revers er koblet inn, ledsaget av meldingen Park sensor må kontrolleres på instrumentpanelet, eller så produserer systemet ikke lyd eller visning når reversgiret kobles inn.

Kontroller at de ultrasoniske sensorene er rene.

PARKERINGSASSISTENT

Råd



Når kjøretøyet har en hastighet under omtrent 10 km/t, kan enkelte lyder (fra motorsykler, lastebiler, trykkluftbor o.l.) utløse lydvarslet for parkeringsavstandskontrollen.



Systemservice og reparasjoner

- Et slag eller støt kan gjøre at sensorene kommer ut av stilling og fungerer dårligere. Deaktiver funksjonen og kontakt en autorisert forhandler.

- Alt arbeid i området rundt følerne (reparasjoner, utskiftinger o.l.) må utføres av kvalifisert personell.

Bare en autorisert forhandler er kvalifisert til å utføre service på systemet.

Systemforstyrrelse

Eksempler på forhold som kan påvirke eller forstyrre systemet:

- krevende værforhold (regn, snø, hagl, hålke, regn osv.)
- enkelte typer støy (motorsykler, lastebiler, trykkluftbor osv.)
- det er montert en ikke-kompatibel taekule eller krok

Fare for falske alarmer eller manglende varslinger

Hvis systemet oppfører seg unormalt, kontakt en godkjent forhandler.

PARKERINGSASSISTENT



Systembegrensninger

- Området rundt følerne må holdes rent og fritt for endringer eller tilbehør som kan påvirke systemet.
- Mindre synlige trafikanter i nærheten av bilen (motorsykler, sykler, fotgjengere, etc.) blir ikke alltid oppdaget av systemet.
- Systemet oppdager kanskje ikke hindringer som er for nær kjøretøyet.
- Det kan hende at systemet ikke varsler deg hvis det er stor forskjell på kjørehastigheten til andre kjøretøyer eller hindringer.
- Ved kursendringen under en manøver, kan systemet rapportere hindringer med en forsinkelse.
- Når kjøretøyet tauer en tilhenger, må det bakre parkeringshjelps-systemet deaktiveres.

PARKERINGSASSISTENT

Håndfri parkering

Innledning

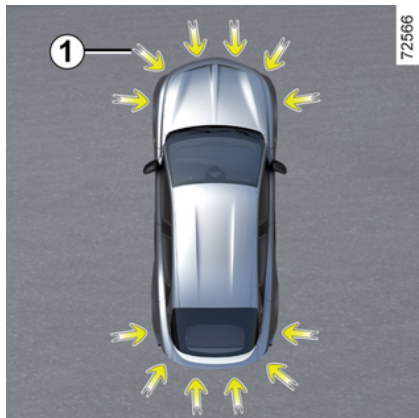

Denne funksjonen hjelper deg med å finne ledige parkeringsplasser og med å parkere. Det skjer ved hjelp av ultrasoniske følere i støtfangerne, som vist med pilene **1**.

Ta hendene fra rattet, du kontrollerer bare:

- gasspedalen
- bremsepedalen
- girkontrollen.

Du kan når som helst gjenvinne kontrollen ved å manøvrere rattet.

Merk: Funksjonen oppdager ikke ledige plasser basert på parkeringslinjene på bakken. Den oppdager og foreslår ledige parkeringsplasser når de er plassert mellom eller i nærheten av andre kjøretøy, bygninger eller store gjenstander.



Denne funksjonen er et ekstra hjelpemiddel for føreren.

Dette skal ikke under noen omstendigheter erstatte førerens aktsomhet eller ansvar under rygging.

Føreren må alltid være forberedt på plutselige hendelser under kjøring. Påse alltid at det ikke er noen små og smale bevegelige hindringer (som barn, dyr, rullestol, sykkel, stein, stolpe osv.) i blindsonen når du manøvrerer.



Et støt mot undersiden av kjøretøyet under manøvrering (f.eks. fra en stolpe, en forhøyet fortauskant eller andre gjenstander på gaten) kan føre til skade på kjøretøyet (f.eks. deformering av en aksel). For å sikre kjøretøyet mot uhell, bør du få det sjekket av en autorisert forhandler.

Slå den på



PARKERINGSASSISTENT



Med kjøretøyet stillestående eller kjørende i en hastighet lavere enn 30 km/t, er det flere måter å få tilgang til funksjonen på:

- fra multimedieskjermen **3** og deretter Bil-verdenen **2** trykker du på Kjøreassistanse-menyen og Parkering-fanen for å få tilgang til menyen for parkeringshjelp
- via tilleggsprogrammet Håndfri parkeringsassistent (hvis tidligere konfigurert)
- via knappen Favoritter på rattet (hvis konfigurert)

Du finner mer informasjon i instruksjonene for multimedia

Spesialfunksjoner



Pass på at de ultrasoniske sensorene som er merket med pilen **1**, ikke er tildekket (av smuss, søle, snø, et feilplassert registreringskilt osv.).

Valg av manøvrer

Systemet kan utføre tre typer manøvrer:

- parkere kjøretøyet på en parallell eller vinkelrett plassert parkeringsplass
- Kjøre ut fra en parkeringsluke

Fra multimedieskjermen **3** velger du hvilken manøvrer du ønsker å utføre.

Merk: Når du starter motoren, eller hvis du nettopp har brukt systemet til en lukeparkering, foreslår systemet standardmessig å hjelpe til med å kjøre ut fra en parkeringsluke.

For andre tilfeller kan du stille inn en standardmanøvrer fra multimedieskjermen **3**.

Du finner mer informasjon i instruksjonene for multimedia



Oppstarten av systemet ledsages av aktivering av Parkeringshjelp-funksjonen og (hvis kjøretøyet er utstyrt med dette) 360°-kameraet for å hjelpe føreren med å visualisere manøvreren
➔ 295, ➔ 287.

3

PARKERINGSASSISTENT

Bruk



Denne funksjonen er et ekstra hjelpemiddel for føreren.

Denne funksjonen erstatter ikke under noen omstendighet din plikt til å vise aktsomhet og ansvar under manøvrer (du må alltid være klar til å bremse).



Under manøveren kan rattet rotere hurtig:

Ikke plassert hender inne i det og pass på at ikke noe annet fanges inne i det.



Når du parkerer, må du følge instruksjonene på multimedieskjermen. En forsinkelse i programmet eller manglende overholdelse av instruksjonene kan føre til kansellering av manøveren eller føre til suboptimal parkering.

Parkere kjøretøyet på en parallell eller vinkelrett plassert parkeringsplass

Forutsatt at kjørehastigheten er under 30 km/t, ser systemet etter ledige parkeringsplasser på begge sider av kjøretøyet.

Når systemet har funnet en parkeringsluke, vises dette på multimedieskjermen **3** med bokstaven **P**. Kjør sakte til meldingen STOPP vises, ledsaget av et lydsignal. Hvis det oppdages flere ledige plasser på hver side av kjøretøyet, må du velge ønsket plass ved å aktivere blinklyset. Hvis de ledige plassene er på samme side av kjøretøyet, vil bare den siste plassen som oppdages av systemet, bli tatt i betraktning.

Plassen på multimedieskjermen **3** blir grå og merkes med tegnet "P".

- Stans kjøretøyet
- Sett girspaken i revers.

Indikatorlampen  vises på instrumentpanelet og et lydsignal høres.

- Slipp rattet
- følg instruksjonene på multimedieskjermen **3**.

Kjørehastigheten bør ikke være over 7 km/t.

Manøveren er fullført når varsel-

lampen  i instrumentpanelet slukker og du hører et lydsignal.

Kjøre ut fra en parallellplassert parkeringsluke.

- Aktiver funksjonen Håndfri parkeringsassistent
- Velg modusen Kjøre ut av en parkeringsluke
- Aktiver blinklysene på den siden du ønsker å gå ut av kjøretøyet på.

Hvis alle betingelsene er oppfylt, vises en melding på multimedieskjermen **3** for å starte manøveren.

- trykk på "OK" for å starte.



-varsel lampen vises i instrumentpanelet og det høres et lydsignal.

- Slipp rattet
- Utfør manøvrer forover og bakover ved å følge instruksjonene vist på multimedieskjermen **3** og ved hjelp av varslene fra parkeringshjelpsystemet.

Kjørehastigheten bør ikke være over 7 km/t.

Når kjøretøyet er klar til å kjøre ut av parkeringsplassen, forsvinner

PARKERINGSASSISTENT

-varsellampen fra instrumentpanelet og et varselsignal og en melding på multimedieskjermen **3** varslar deg om at manøveren er fullført.

Utsette/gjenoppta manøveren

Manøveren avbrytes i følgende tilfeller:

- En hindring i bevegelsesretningen hindrer at manøveren kan fullføres
- en passasjerdør eller bagasjerommet åpnes

Varsellampen  forsvinner fra instrumentpanelet ledsaget av et lydsignal for å informere deg om at manøveren er avbrutt. Parkeringsmanøver stoppet-meldingen og årsaken til å avbryte manøveren vises på multimedieskjermen **3**.

Pass på:

- du har sluppet rattet

og

- alle dører og bagasjerommet er lukket

og

- at det ikke finnes noen hindringer i bevegelsesretningen

og

- at motoren er startet.

Hvis varsellampen  blinker, betyr det at systemet er klart til å gjenoppta manøveren igjen.

Trykk på menyen Parkerings- assistanse for å gjenoppta manøve-

ren. Varsellampen  lyser i instrumentpanelet.

Følg instruksjonene på multimedieskjermen **3**.

Avbryte manøveren

Manøveren avbrytes i følgende tilfeller:

- Du tar kontroll over rattet
- Kjøretøyet har stått for lenge i ro
- parkeringsbremsen er aktivert
- kjørehastigheten har overskredet ca. 7 km/t
- Det er registrert hjulspinn
- du trykker på motorens start/stopp-knapp
- via multimedieskjermen **3**
- instruksjonene gitt på multimedieskjermen, ikke følges
- når setebeltet på førersiden løses
- Førerdøren åpnes.

- du har utført mer enn ti forover-/bakoverbevegelser i én manøver
- parkeringssensorene er skitne eller tildekket

Varsellampen  forsvinner fra instrumentpanelet sammen med et pip for å varsle deg om at manøveren er avbrutt. Parkeringsmanøver avbrutt-meldingen og årsaken til å avbryte manøveren vises på multimedieskjermen **3**.

Funksjon utilgjengelig

Når du velger en av metodene for systemaktivering, vises meldingen "Håndfri parkering utilgjengelig" i instrumentpanelet for å varsle deg om at funksjonen ikke er tilgjengelig.

Funksjonsfeil

Hvis funksjonen oppdager en feil, vises følgende melding i instrumentpanelet:

- Kontroller Park Assist sammen

med varsellampen 

eller

- « Park sensor må kontrolleres » ;
- eller

- « Park. assistanse kontrolleres ».

PARKERINGSASSISTENT

Rengjør de ultrasoniske sensorene. Hvis det fortsatt er et problem, må du kontakte en godkjent forhandler.

Merk: Ved feil på funksjonen blir ikke kjøretøyet immobilisert.

Ta umiddelbart kontroll over kjøretøyet igjen.

3

Advarsler



Denne funksjonen er et ekstra hjelpemiddel for føreren. Ikke stol blindt på funksjonen – det er ditt ansvar å ha kontroll over kjøretøyet og kjøre aktpågivende. Pass på at parkeringsmanøveren er i samsvar med gjeldende trafikkregler der du befinner deg.

Som fører bør du alltid være forberedt på plutselige hendelser. Kontroller alltid at det ikke er noen små og smale bevegelige hindringer (som barn, dyr, rullestol, sykkel, stein, stolpe, slepeutstyr, osv.) i blindsonen når du manøvrerer.

Systemservice og reparasjoner

- Sammenstøt kan føre til at følerne ikke fungerer riktig. Deaktiver funksjonen og kontakt en autorisert forhandler.
- Eventuelle arbeider (reparasjoner, skifte, tilpasning av utvendig pyntelister, etc.) i området rundt sensorene må utføres av kvalifisert personell.

Bare en autorisert forhandler er kvalifisert til å utføre service på systemet.

Hvis det oppstår en uregelmessighet i systemet

Spesielle forhold som dårlig vær (snø, hagel, is, etc.) kan forstyrre eller gjøre det umulig å bruke systemet.

Hvis systemet oppfører seg uvanlig, må du deaktivere det og kontakte en autorisert forhandler.

Fare for falske alarmer.

Systembegrensninger

- Systemet kan ikke registrere gjenstander i blindsonene til sensorene.
- Kontroller både før og under manøveren at parkeringsplassen som systemet foreslår, faktisk er ledig og fri for hindringer.
- Systemet må ikke brukes hvis du har en tilhenger på slep, eller hvis det er montert noen annen form for slepe- eller lasttransportsystemer på kjøretøyet eller på kjøretøy i nærheten.

PARKERINGSASSISTENT

Varsling ved rygging ut fra parkeringsplass

Innledning



Ved hjelp av informasjon fra radarene som er installert på hver side av støtfangeren bak (område **A**), varsler systemet føreren når et annet kjøretøy dukker opp i registreringssonen **B**.

Funksjonen aktiveres hvis:

- revers er valgt;

og

- Kjøretøyet står i ro eller har lav kjørehastighet.

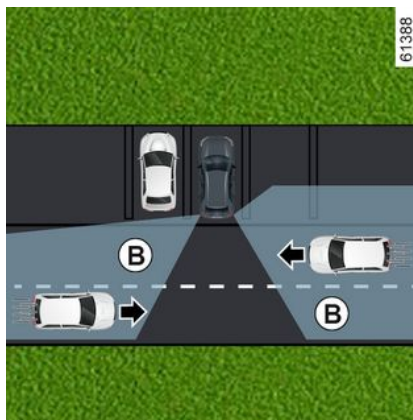

Systemets registrerings-
evne avhenger av omgi-
velsene rundt kjøretøyet
(statiske gjenstander etc.), til-
standen til støtfangerne etc.



Denne funksjonen er
et ekstra hjelpemiddel
for føreren. Ikke stol
blindt på funksjonen -
det er ditt ansvar å ha kontroll
over kjøretøyet og kjøre aktp-
ågivende.

Spesialfunksjon

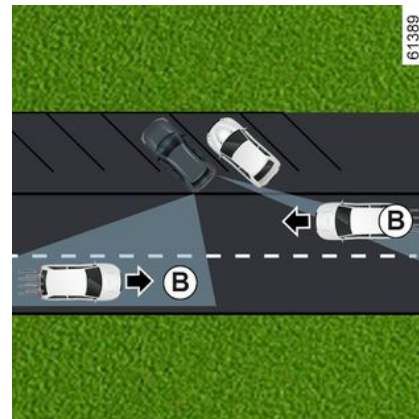

Sørg for at radarområdet **A** ikke er tildekket (av klistremerker, søle, snø o.l.).

Hvis en radar er tildekket, vises meldingen Side radar ingen visibilitet i instrumentpanelet. Rengjør området der sensorene er plassert.

PARKERINGSASSISTENT

Aktivering/deaktivering fra multimedieskjermen 1



Se multimedieinstruksjonene for å aktivere eller deaktivere funksjonen.

Velg "ON" eller "OFF".

Bruk

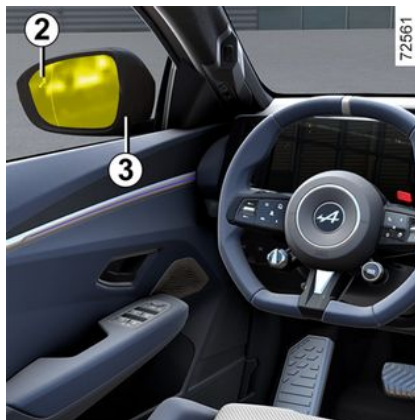

Funksjonen varslers deg hvis et kjøretøy befinner seg i området **B** og nærmer seg kjøretøyet ditt.

Når et kjøretøy oppdages, lyser varsellampene **2** på begge sidespeilene **3**.

Merk: Rengjør sidespeilene **3** regelmessig slik at varsellampen **2** forblir synlig.

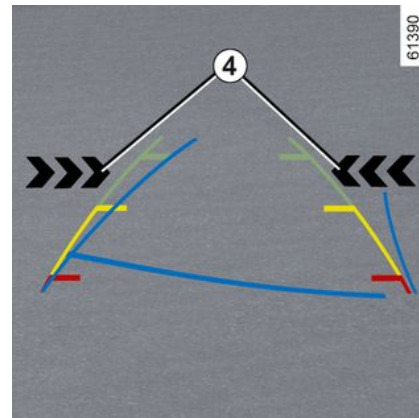

Varsellampene **4** på multimedieskjermen viser deg fra hvilken side det andre kjøretøyet nærmer seg.

Merk: Rengjør kameraet regelmessig, slik at det ikke blir tildekket.

Varsellampene **2** og **4** ledsages av en hørbar advarsel når giret settes i revers og kjøretøyet er i bevegelse.

Funksjonsfeil

Hvis kjøretøyet er utstyrt med et tilhengerfeste som er gjenkjent av systemet, og en tilhenger er tilkoblet, deaktiveres parkerings-utkjøringsvarselet automatisk, og følgende melding vises på instru-

PARKERINGSASSISTENT

mentpanelet: Kjøre assistanse utilgjengelig.

Hvis systemet oppdager en feil, vises meldingen Side radarer må kontrolleres i instrumentpanelet. Kontakt en godkjent forhandler.



Siden det finnes følere bak støtfangeren, anbefaler vi at eventuelt arbeid på denne (reparasjon, utskifting, lakkeringsarbeider, etc.) utføres av kvalifisert personell.



Systembegrensninger

– Området rundt radaren bør holdes rent og fritt for tilpasninger eller tilbehør slik at systemet skal fungere feilfritt.

– Mindre synlige trafikanter som nærmer seg kjøretøyet (motorsykler, sykler, fotgjengere, osv.) blir ikke alltid oppdaget av systemet.

Deaktivere funksjonen

Funksjonen må deaktiveres hvis

- Radarområdet **A** er skadet (bakre støtfanger)
- Bilen er utstyrt med et tilhengerfeste som ikke er blitt registrert av systemet.



Denne funksjonen er et ekstra hjelpemiddel for føreren. Ikke stol blindt på funksjonen –

det er ditt ansvar å ha kontroll over kjøretøyet og kjøre aktpågivende.

Systemet skal ikke under noen omstendigheter betraktes som en hindringsoppdager eller et kollisjonshindrende system.

Systemservice og reparasjoner

– Ved et sammenstøt kan radarene komme ut av posisjon, og dette kan påvirke funksjonen. Deaktiver funksjonen og kontakt en autorisert forhandler.

– Alt arbeid i området rundt radarene (reparasjoner, utskifninger, karosseriarbeider o.l.) må utføres av kvalifisert personell.

Bare en autorisert forhandler er kvalifisert til å utføre service på systemet.

PARKERINGSASSISTENT



Systemforstyrrelse

Eksempler på forhold som kan påvirke eller forstyrre systemet:

- et komplekst miljø (underjordisk parkeringsplass, metallkonstruksjoner osv.)
- krevende værforhold (snø, kraftig regn, hagl, hålke osv.)

Deaktivere funksjonen

Du må deaktivere funksjonen hvis kjøretøyet blir slept (redning etter havari) eller hvis kjøretøyet er utstyrt med et tilhengerfeste som ikke gjenkjennes av systemet.

Hvis systemet oppfører seg uvanlig, må du deaktivere det og kontakte en autorisert forhandler.

Sikker passasjerutgang

Beskrivelse

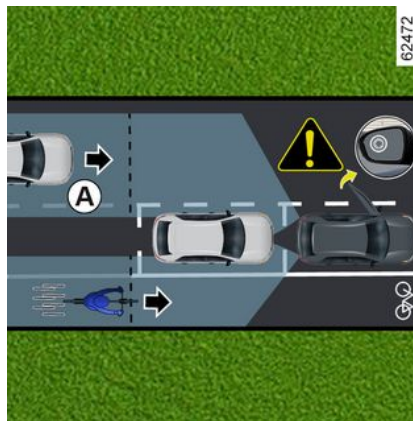

Denne funksjonen er et ekstra hjelpemiddel for sikkerheten til passasjerene i kjøretøyet.

Formålet med funksjonen "Sikker passasjerutgang" er å advare føreren og/eller passasjerene om den potensielle faren hvis de åpner dørene når kjøretøyet står stille.

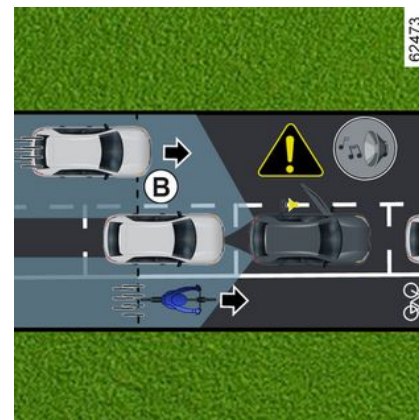

Ved hjelp av informasjon fra sensorene på hver side av den bakre støtfangeren (område C) varsles føreren

- et annet kjøretøy (eller motorsykkel, sykkel, fotgjenger osv.) er innenfor registreringsområdet A og
- dersom det er fare for kollisjon med et kjøretøy (eller motorsykkel, sykkel, fotgjengere osv.) i området B.

PARKERINGSASSISTENT

Spesialfunksjon



Sørg for at området **C** rundt radarene på hver side av støtfangeren bak ikke er hindret (av smuss, søle, snø osv.).

Hvis en av radarene er skjult, vises meldingen "Sideradarer uten synlighet" i instrumentpanelet. Rengjør området der sensorene er plassert.

Funksjonen må deaktiveres hvis

- radarområdet **C** er skadet (bakre støtfanger)
- Bilen er utstyrt med et tilhengerfeste som ikke er blitt registrert av systemet.

Bruk

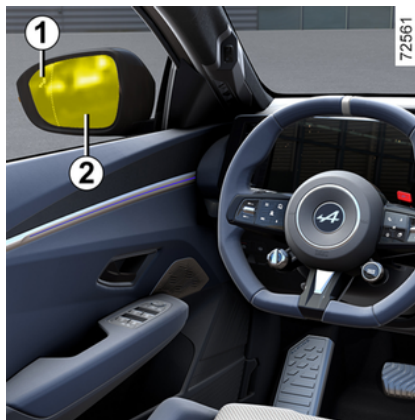

Når en dør åpnes og når et objekt i bevegelse oppdages, vises varsel-lampen **1** i sidespeilet **2**, og avhengig av kjøretøyet, tenner omgivel-seslysene foran på fordøren.

Merk: Rengjør sidespeilene **2** regelmessig slik at varsel-lampen **1** forblir synlig.



Når det oppdagede objektet er veldig nært, vil det høres et lyd-signal sammen med varsel-meldingen "Hindring side oppdaget" **3** på instrumentpanelet.

Merk: Systemet forblir aktivt i litt tid etter at tenningen er slått av.

PARKERINGSASSISTENT

Aktivering/deaktivering av funksjonen fra multimedieskjermen 4



Se multimedieinstruksjonene for å aktivere eller deaktivere funksjonen.



Når kjøretøyet er ulåst, går funksjonen tilbake til den sist lagrede statusen på multimediaskjermen.

Systemet fungerer ikke under følgende forhold

- kjøretøyet beveger seg og ikke er ikke helt stillestående;

- kjøretøyet er låst utenfra;
- det er bevegelige objekter (motosykler, sykler, fotgjengere, kjøretøy osv.) som beveger seg mot eller i nærheten av ditt kjøretøy med lav hastighet som ikke anses som en risiko av systemet;
- rekkevidden til sensorene som er plassert inne i den bakre støtfangeren, er hindret av gjenstander, for eksempel andre spesielt brede parkerte biler som er parkert veldig nær ditt kjøretøy.

Hvis kjøretøyet er utstyrt med en tilhengerkrok som registreres av systemet, vises meldingen Førerhjelpemidler utilgjengelig i instrumentpanelet for å informere om at funksjonen ikke fungerer.

Kontakt en autorisert forhandler hvis du vil ha mer informasjon om utstyr som passer til bilen din.

Funksjonsfeil

Hvis systemet oppdager en feil, vises meldingen Kontroller blindsonervarsel i instrumentpanelet. Kontakt en godkjent forhandler.



Denne funksjonen er en ekstra kjørehjelp og oppdager kanskje ikke bestemte

kjøretøyer eller gjenstander i bevegelse i nærheten av kjøretøyet. Denne funksjonen er ikke på noen måte en erstatning for årvåkenhet og ansvar for sjåføren og passasjerene i kjøretøyet, som alltid er ansvarlig for å være spesielt oppmerksom på trafikksituasjonen og kontrollere området før de forlater bilen.

Hvis det oppstår en uregelmessighet i systemet

Visse forhold (komplekse omgivelser, dårlige værforhold osv.) kan forstyrre eller skade driften av systemet med risiko for falske alarmer.

NØDANROP

Innledning

Nødanrop (kjøretøyavhengig) er et system som kan brukes til å ringe (gratis) automatisk eller manuelt til nødetatene i tilfelle en ulykke eller et akutt sykdomstilfelle, slik at de kan komme frem til ulykkesstedet så raskt som mulig.

Merk: Nødanropet fungerer

- I land som dekkes av 2G- og 3G-telekommunikasjonsinfrastruktur og tilhørende telematiske nødtjenester som er kompatible med systemet;
- avhengig av nettverksdekningen i det geografiske området der kjøretøyet kjøres.

Hvis du bruker nødanropsfunksjonen til å melde fra om en ulykke du har vært vitne til, innebærer det å stanse, når trafikkforholdene tillater det, slik at nødetatene kan lokalisere kjøretøyet ditt, og dermed også lokasjonen for den rapporterte ulykken.

Følg i alle tilfeller lokal lovgivning.

 Systemet må bare brukes i en nødssituasjon du er involvert i eller har vært vitne til, eller ved et akutt sykdomstilfelle.

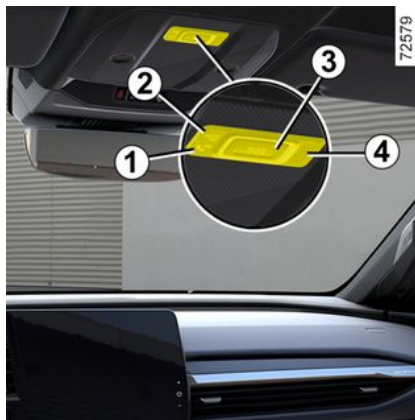

1. Varsellampe for systemstatus:
 - Grønn: Klar for bruk (f.eks. system og nettverk tilgjengelig)
 - Av: Ikke klar for bruk (f.eks. nettverk ikke tilgjengelig)
 - Rød: I drift feil
 - blinkende grønn: anrop pågår

2. Varsellampe for automatisk modus.
3. "SOS"-knapp.
4. Mikrofon.
5. Høytaler



Slik foregår anropet:

- Systemet ringer til nødetatene
- Relevante opplysninger (kjøretøyets identifikasjonsskilt, lokalt klokkeslett for anropet, siste posisjoner, retningen til kjøretøyet etc.) sendes.
- Stemmekommunikasjon med nødetatene opprettes.
- Ved behov, blir det anmodet øyeblikkelig hjelp

NØDANROP

Nødanropet kan foretas på to måter:

- automatisk modus
- manuell modus

Bruk

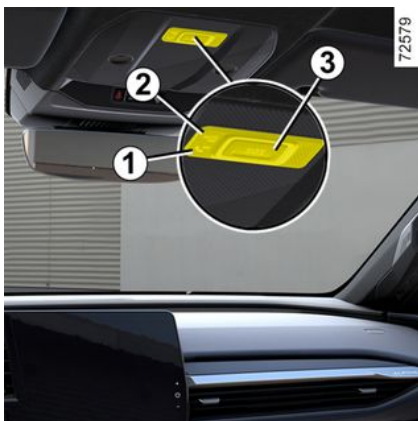

Automatisk modus

Når systemet er i drift, aktiveres automatisk modus.

Nødanropet utløses automatisk ved en ulykke som fører til at sikkerhetsutstyret utløses (beltestrammere, kollisjonsputer, airbag osv.).



Ved en eventuell ulykke, og hvis trafikforholdene tillater det, bør du holde deg i nærheten av kjøretøyet slik at du raskt kan besvare anrop fra nødsentralen ved behov.

Manuell modus

Nødanropet kan utløses ved å

- trykke inn og holde knappen **3** i minst tre sekunder

eller

- trykk fem ganger på knappen **3** i løpet av ti sekunder

Hvis knappen trykkes ved en feil, er det mulig å avbryte anropet ved å trykke på og holde knappen **3** i ca. 2 sekunder, før det oppnås forbindelse med nødsentralen.

Hvis forbindelsen allerede er etablert, er det bare nødsentralen som kan avslutte den.

Funksjonsfeil

I enkelte tilfeller fungerer ikke nødanropsfunksjonen (f.eks. ved lavt batterinivå).

Hvis systemet oppdager en feil, lyser varsellampen **1** rødt i mer enn 30 minutter.

Ved systemfeil slår varsellampene **1** og **2** seg av og lyser ikke lenger.

I disse to tilfellene må du kontakte en godkjent forhandler så snart som mulig.



Systemet drives av et eget batteri. Batteriets levetid er ca. fire år (varsellampen **1** lyser rødt for å varsle deg). Kontakt en godkjent forhandler.



Uten nødansjongsfunksjonen kan systemet verken spores eller være under konstant overvåking. Data slettes automatisk og fortløpende, og systemet lagrer bare de tre siste posisjonene til kjøretøyet.

I henhold til lovgivning relevant i landet sendes dataene bare i tilfelle et nødansrop. Opplysninger som sendes til nødsentralen behandles i samsvarende med personvernlovgivningen i landet du befinner deg i. Systemet lagrer aktivitetshistorikk i bare 13 timer. Bileieren har rett til å få tilgang til sine egne opplysninger. Han/hun kan forlange at opplysningene endres, slettes eller sperres.



For å garantere din egen sikkerhet og at systemet fungerer feilfritt, må alt som skal gjøres med batteriet (demontasje, frakobling, osv.) utføres av en kvalifisert spesialist.

Fare for alvorlige brannskader eller elektriske støt.

Du må følge utskift-intervallene (uten å overskride dem) slik de er angitt i vedlikeholdsdokumentet.

Batteriet er av en bestemt type. Forsikre deg om at det skiftes med et av samme type. Kontakt en autorisert forhandler.

KJØREMODUS

Avhengig av kjøretøyet lar KJØREMODUS-systemet deg velge mellom flere kjøremoduser som påvirker kjøring, omgivelsesbelysning, komfort og kjørestilling:

- alle modusene er forhåndskonfigurert og kan tilpasses (omgivelsesbelysning osv.)
- Modus Perso kan tilpasses.

Kjøremodusene påvirker:

- rattmotstand;
- det elektroniske stabilitetssystemet
- motorrespons,

De påvirker også:

- belysningen i kupéen og i instrumentpanelet
- presentasjonen av instrumentpanelet og multimedieskjermen



Motorinnstillinger er spesifikke for hver av kjøremodusene og kan ikke tilpasses bortsett fra "Perso"-modus.

Åpning av menyen



Du får tilgang til KJØREMODUS (avhengig av kjøretøymodell):

- fra multimedieskjermen **1**
- ved bruk kontrollen på rattet **2**

Du finner mer informasjon i instruksjonene for multimedia



Hvis modusene Normal eller Lagre velges før tenningen slås av, beholdes den sist valgte modusen. Når modusen Sport er valgt før tenningen slås av, aktiveres normalmodus automatisk ved omstart.

4

KJØREMODUS-moduser

Save-modus

Save-modus fokuserer på strømsparing. Motorstyringen reduserer forbruket ➔ **180**.

Normal-modus

Ved hjelp av standard kjøretøyinnstillinger gir denne modusen deg det beste kompromisset mellom komfort og dynamikk.

Sport-modus

Denne modusen tillater økt motorrespons. Styringen blir fastere.

Perso-modus

Denne modusen tillater fullstendig konfigurering av kjøreelementene, inkludert motorrespons.

KJØREMODUS

Merk: Hvis Agility-kontroll og Track-modusen er aktivert, deaktiveres den adaptive fartsholderen.

Track-modus

Denne modusen forsinker inngrep i ESC systemet og fremdriftskontrollen.

4 **Merk:** I modusene Sport og Track deaktiveres varselblinklyset ved en plutselig retardasjon.

Merk: I Track-modus er adaptiv fartsholder deaktivert.



Du kan tilbake stille innstillingene modus for modus.

Klimaanlegginnstilling Eco

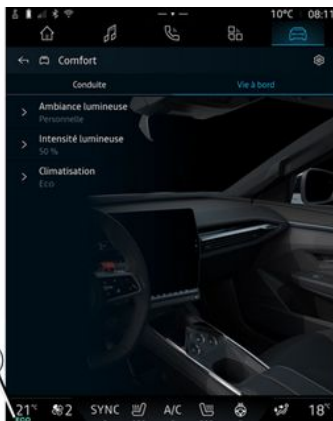

74843

Denne parameteren er tilgjengelig for hver av DRIVE MODE-modusene, slik at du kan optimalisere kjøretøyets rekkevidde ved å påvirke ytelsen til klimaanlegget (for eksempel: utsette tiden det tar å nå ønsket temperatursettpunkt osv.). ➔ 180

Du kan også aktivere/deaktivere funksjonen via DRIVE MODE-konfigurasjonsmenyen på multimedieskjermen 1.

Ved aktivering vises en ECO-varselampe 3 på multimedieskjermen 1.

Du finner mer informasjon i instruksjonene for multimedia

LUFTVENTILER, OPPVARMING OG KLIMAANLEGG

Luftventiler: Luftuttak

Luftutløp

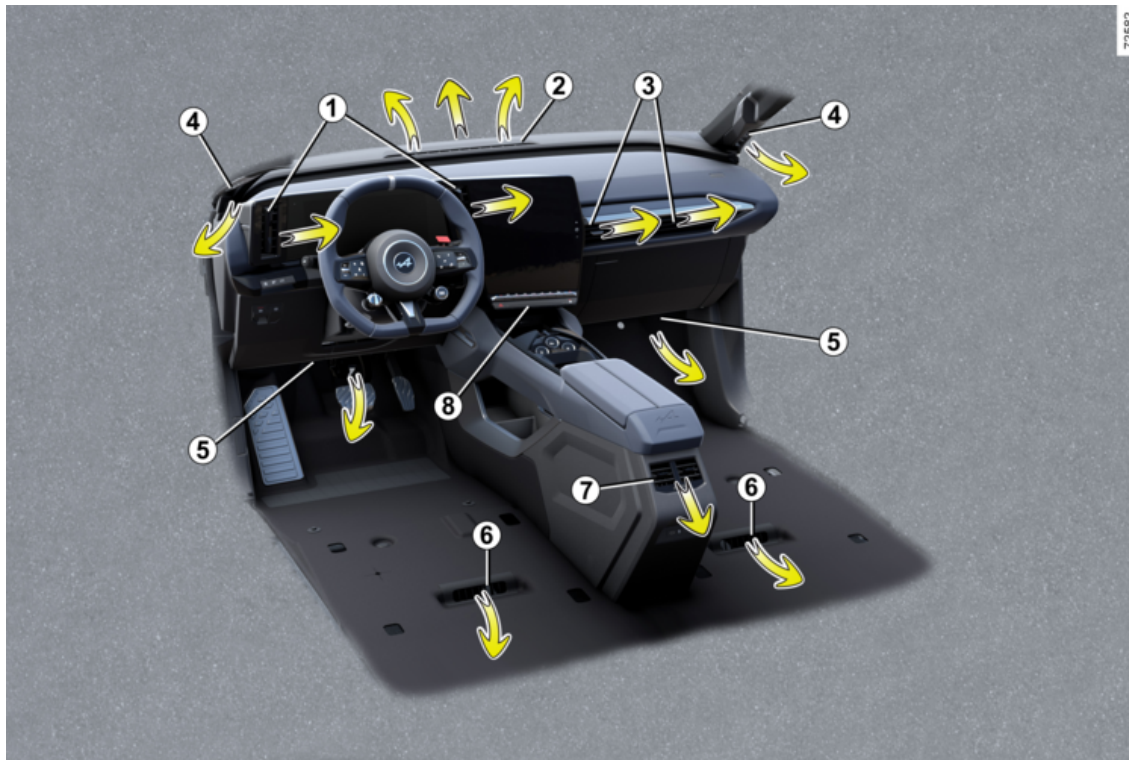

LUFTVENTILER, OPPVARMING OG KLIMAANLEGG

1. Luftventiler for førerposisjon
2. Duggfjerningsdyse for frontrute
3. Luftventiler for passasjerer
4. Ventil for avdugging av sidevindu
5. Varmedyser i passasjerfotbrønnen foran
6. Varmeuttak i fotbrønnen for passasjerer i baksetet
7. Midtre luftventiler for passasjerer bak
8. Kontrollpanel

LUFTVENTILER, OPPVARMING OG KLIMAANLEGG

Luftventiler for førerposisjon 1



Retning

For å styre luftstrømmen, vri luftventilene 1 ved hjelp av flikene 9.

For å lukke: Flytt fliken 10 bort fra rattet, forbi motstandspunktet.

For å åpne: Flytt fliken 10 mot rattet.

Luftventiler for passasjerer 3

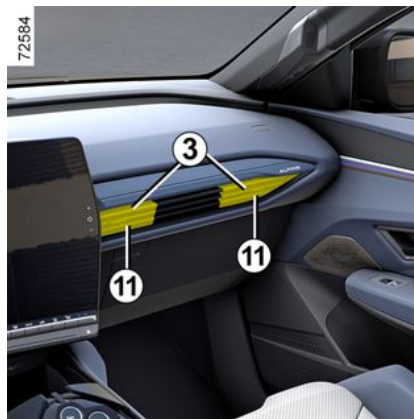

Retning

For å styre luftstrømmen, vri luftventilene ved hjelp av flikene 11.

For å lukke: Flytt fliken 11 mot utsiden av frontpanelet, forbi motstandspunktet.

For å åpne: Flytt fliken 11 mot innsiden av frontpanelet.



Ikke fest gjenstander på luftventilene (f.eks. telefonholder).

Fare for skade.

Luftflyt



For å kontrollere luftstrømmen fra luftventilene 1 og 3, trykk eller hev kontrollen 12 til ønsket nivå.

Bruk systemene som er utformet for å fjerne dårlig lukt fra kjøretøyet. Kontakt en godkjent forhandler.



Ikke legg til noe i kjøretøyet's ventilasjonskrets (for eksempel for å fjerne dårlig

lukt).

Det er fare for skade eller brann.

LUFTVENTILER, OPPVARMING OG KLIMAANLEGG

Bakseter



(kjøretøyavhengig)

Retning

For å styre luftstrømmen, vri luftventilene **7** ved hjelp av flikene.

Luftflyt

For å kontrollere strømmen fra luftventilene **7**, dreii knappen **13** i henhold til ønsket åpning:

- til høyre: maksimum luftstrøm;
- til venstre: lukket.



Ikke fest gjenstander på luftventilene (f.eks. telefonholder).

Fare for skade.



Ikke legg til noe i kjøretøyets ventilasjonskrets (for eksempel for å fjerne dårlig

luft).

Det er fare for skade eller brann.

Automatisk klimakontroll

Kontrollene

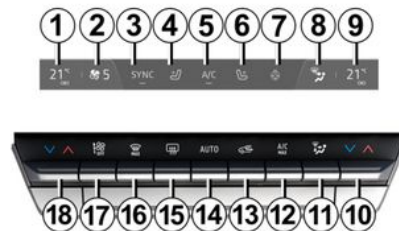

65438

4

1. Indikator for temperatursett-punkt.

2. Indikator for ventilasjonsvifte-hastighet.

3. Aktiveringskontroll for "synkroniseringsfunksjonen" SYNC.

4. Førerens aktiveringskontroll for oppvarmet sete.

5. Aktiveringskontroll for klima-anlegget.

6. Passasjerens aktiveringskontroll for oppvarmet sete.

LUFTVENTILER, OPPVARMING OG KLIMAANLEGG

7. Aktiveringskontroll for oppvarmet ratt.
8. Indikator for fordeling av luft i kupéen
9. Passasjerens temperaturindikator for oppvarming.
10. Justere lufttemperaturen for passasjerene.
11. Justere luftfordelingen i kupeen.
12. Aktiveringskontroll for funksjonen A/C MAX.
13. Luftresirkulering.
14. Kontroll for aktivering av klimaanlegget i AUTO-modus.
15. Fjerning av is/dugg på bakruten og dørspeilene (kjøretøyavhengig).
16. "Klar sikt"-funksjon.
17. Justere viftehastigheten og slå av systemet.
18. Justere lufttemperaturen for føreren.

Aktivere systemet

Når bilen startes, går systemet tilbake til programmet som ble sist brukt.

Systemet er også funksjonelt når bilen er parkert.

Trykk på kontrollen **14** for å aktivere systemet eller sett kontrollen **17** til ønsket ventilasjonshastighet.

Deaktivere systemet

Sett girspaken **17** i posisjon OFF.

Slå klimaanlegget av eller på

I automatisk modus styrer systemet aktivering av klimaanlegget. Det er fortsatt mulig å aktivere eller deaktivere systemet ved å trykke på kontrollen **5**.

Automatisk modus

Det automatiske klimaanlegget sikrer komfort i kupeen og god sikt (unntatt under ekstreme forhold), samtidig som det forbedrer drivstofføkonomien.

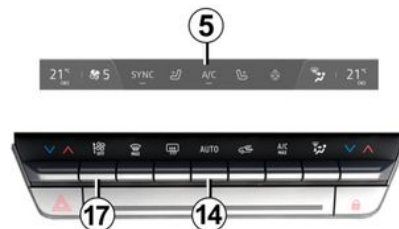

Systemet styrer viftehastigheten, luftfordelingen, luftresirkuleringen, start og stopp av klimaanlegget og lufttemperaturen.

Denne modusen består av et valg av tre programmer:

AUTO : Det valgte komfortnivået oppnås på best mulig måte, avhengig av forholdene ute. Trykk på knappen **14**.

SOFT : når ønsket komfortnivå mer varsomt og stille. Trykk på knappen **14**, og trykk nedover for å aktivere SOFT-modus.

FAST : øker luftstrømmen i kupeen. Denne modusen bør særlig brukes for å forbedre komforten i baksetene. Trykk på knappen **14**, trykk

LUFTVENTILER, OPPVARMING OG KLIMAANLEGG

oppover for å aktivere FAST-modus.

Justering av luftfordelingen i kupéen.

Trykk på **11** én eller flere ganger for å velge luftfordelingen. Valgt luftfordeling **8** vises på multimedieskjermen. Stillingene er i følgende rekkefølge:



Luftflyten kommer fra frontruta og fjerner dugg på ventilene der og ventilene på sidevindue foran.



Luftflyten fordeles mellom duggfjerningsdysene for sidevindue foran, til frontruten og fotbrønnene.



Luftstrømmen fordeles mellom avduggingsventilene på siderutene foran, avduggingsventilene på frontruten, luftventilene på dashbordet og i fotbrønnen.



Luftflyten kommer hovedsakelig ut av luftventilene på dashbordet og de sentrale ventilene for baksetepassasjerene.

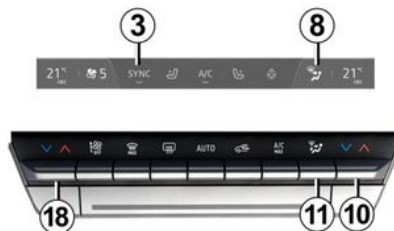

Luftflyten rettes mot dysene i dashbordet og mot fotbrønnene.



Luftstrømmen kommer hovedsakelig gjennom ventilene som er plassert ved passasjerenes føtter (under dashbordet og/eller under forsetene).

Justere lufttemperaturen

Det er to typer innstillinger:

- Uavhengig justering for kupéen
- justering i SYNC-modus for å synkronisere passasjer- og førersiden.

Uavhengig justering for kupéen

Bruk kontrollene **10** og **18** for å justere luftfordelingen på venstre og høyre side hver for seg.

Justering i SYNC-modus

Trykk på SYNC **3** på multimedieskjermen for å synkronisere lufttemperaturen på passasjersiden med den på førersiden.

Trykk én gang til på SYNC eller juster temperaturen på passasjersiden **for å avslutte funksjonen.**

Justering av viftehastigheten

I automatisk modus bruker systemet en optimal mengde luft for å oppnå og opprettholde ønsket komfortnivå.

Du kan fortsatt justere viftehastigheten ved å trykke på kontrollen **17** for å øke eller redusere den.

Klar sikt-funksjon

Trykk på knapp **16** og den innebygde varsellampen tennes.

Denne funksjonen fjerner raskt dugg fra frontruten, bakruten, sidevindue foran og sidespeilene (avhengig av kjøretøyet). Den aktiverer automatisk klimaanlegget og funksjonen for avising av bakrute.

LUFTVENTILER, OPPVARMING OG KLIMAANLEGG

Merk: Dette deaktiverer luftresirkuleringen automatisk.

Trykk på knapp **14** eller **16** for å avslutte funksjonen.



Noen knapper har et funksjonslys som viser funksjonstilstanden.

4

Fjerning av is og dugg på bakruten



65437

Trykk på knapp **15** og den innebygde varsellampen tennes. Med denne funksjonen kan du raskt fjerne is eller dugg på bakruten og fjerne

is på sidespeilene (avhengig av utstyrsnivå).

Trykk en gang til på knapp **15** for å avslutte funksjonen. Avduggingen stanser automatisk.

A/C MAKS-funksjonen

Funksjonen A/C MAX aktiverer det maksimale potensialet til klimaanlegget. Den kan aktiveres for en kort periode for raskt å kjøle ned kupeen.



65437

Denne funksjonen innebærer automatiske endringer:

- temperatur programmert til helt kaldt
- distribusjon av luft til passasjerene

- luftstrøm ved maksimal effekt
- aktivering av klimaanlegget
- luftresirkulering

Trykk på knappen **12** for å aktivere funksjonen. Den integrerte indikatorlampen i knappen **12** tennes. Deaktiver Save-modus for å få mest mulig ut av det.

For å deaktivere denne funksjonen, trykk en gang til på knapp **12** eller knapp **14**. Indikatorlampen til knappen **12** slukkes.

Luftsirkulasjon (isolering av kupéen)

Du kan aktivere resirkuleringsfunksjonen fra tid til annen for å isolere kupeen fra uteluften, for eksempel når du kjører gjennom et forurenset område.



Avdugging og avising vil fortsatt ha prioritet over luftsirkulasjon.

Manuell bruk

Trykk på knapp **13** og den innebygde varsellampen tennes.

Merk: For å forhindre at vinduene dugg, kan systemet automatisk deaktivere funksjonen. Den inte-

LUFTVENTILER, OPPVARMING OG KLIMAANLEGG

grøtte varsellampen i knappen **13** slukkes.

Trykk på knappen **13** igjen for å deaktivere funksjonen så snart luft-sirkulasjonen ikke lenger er nødvendig.

Favoritter-funksjonen



Trykk på rattkontrollen **19** (kjøretøyavhengig) for å aktivere følgende funksjoner i henhold til tidligere angitte og lagrede brukerinnstillinger:

- oppvarmet ratt
- oppvarmede seter;
- Oppvarmet bakrute.
- Oppvarmede sidespeil.

For mer informasjon om programmering av denne funksjonen, se multimediamanualene.

Klimaanlegginnstilling Eco

Du finner mer informasjon i DRIVE MODE-delen → 317.

Klimaanlegg: programmering

Programmere klimaanlegg



Med bilen stående stille og motoren på: Fra Kjøretøy-verdenen **3** på multimediaskjermen **1**, trykk på menyen Elektrisk **2** og deretter på fanen Lading og klimaanlegg for å få tilgang til innstillingene.



Du kan lagre flere komfortprogrammer ved å aktivere følgende innstillinger:

- temperaturjustering;
- programmering av tidspunkter kjøretøyet må være klart
- velge hvilke dager programmet må kjøres på nytt.

Du kan aktivere/deaktivere de lagrede programmene.

Merk: Du kan programmere klimaanlegget ved å bruke en smarttelefonapp.

Du finner mer informasjon i instruksjonene for multimedia



Førerens ansvar ved parkering eller stans av kjøretøyet.

Ikke la dyr, barn eller voksne som ikke kan ta vare på seg selv være alene i bilen, selv ikke en kort stund.

I varmt vær og/eller solskinnsvær må du huske at temperaturen inne i kupéen stiger svært raskt.

FARE FOR LIVSTRUENDE ELLER ALVORLIGE PERSONSKADER.

Aktivere Programmering

Funksjonen starter før den programmerte tiden, slik at temperaturen inne i kjøretøyet når den valgte komforttemperaturen, hvis

- panseret er lukket
- ladenivået for fremdriftsbatteriet er over 7,5 %
- motoren stanses;
- Føreren er ikke i kjøretøyet.

Varsellampen  finnes i instrumentpanelet.

Umiddelbar aktivering av klimaanlegget

Det er mulig å gjennomføre øyeblikkelig start av klimaanlegget hvis:

- panseret er lukket
- ladenivået for fremdriftsbatteriet er tilstrekkelig
- motoren stanses;
- det er ingen passasjerer i kjøretøyet

Driften av umiddelbar aktivering av klimaanlegget er forskjellig fra programmering:

- den må startes fra din smarttelefon;
- ratt- og setevarmefunksjonen, hvis kjøretøyet er utstyrt med det, aktiveres automatisk
- funksjonen stopper etter ca. 10 minutter.

Du finner mer informasjon i instruksjonene for multimedia

Stoppe det programmerte klimaanlegget

Klimaanlegget stopper automatisk ca. ti minutter etter den angitte sluttiden.

Funksjonen kan imidlertid deaktiveres eller reaktiveres hvis:

- motoren går

- ladenivået for fremdriftsbatteriet er under 7 %
- panseret er åpent.
- Du trykker på en av bryterne på kontrollpanelet.
- Føreren er i kupeen i ca. 20 sekunder.

Merk: Disse forholdene gjelder også for umiddelbar deaktivering av klimaanlegget.

Hvis kjøretøyet er parkert i lang tid uten å åpne en dør, med minst en aktiv tidsplan for forhåndsklimatisering, vil funksjonen bli deaktivert etter oppstart av den tredje planlagte forhåndsklimatiseringen. Funksjonen vil være tilgjengelig når en av dørene til kjøretøyet åpnes.

Klimaanlegg: Informasjon og råd om bruk

Informasjon og råd om bruk

Råd om bruk

I enkelte situasjoner (klimaanlegget slått av, luftsirkulering aktivert, viftehastighet er null eller lav osv.) kan du oppleve at det dannes seg kondens på vinduene og front-ruten.

LUFTVENTILER, OPPVARMING OG KLIMAANLEGG

Hvis det er kondens, bruker du funksjonen **Klar sikt** til å fjerne den. Bruk deretter klimaanlegget i automatisk modus for å hindre ytterligere kondens.



Ikke legg til noe i kjøretøyets ventilasjonskrets (for eksempel for å fjerne dårlig

lukt).

Det er fare for skade eller brann.

Forbruk

Det er normalt å merke økt strømbruk når klimaanlegget er i bruk.

Hvis klimaanlegget i bilen din ikke har en automatisk modus, bør du slå det av når du ikke trenger det.

Råd for å redusere forbruk og bidra til å bevare miljøet

Kjør med lufterventilene åpne og vinduene lukket. Hvis kjøretøyet har vært parkert i solen, kan du holde dørene åpne litt for å slippe ut den varme luften før du starter motoren.

Vedlikehold

Se kjøretøyets servicehefte for inspeksjonsintervallene.



Bruk klimaanlegget regelmessig, selv i kaldt vær. Kjør det minst én gang per måned i ca. 5 minutter.

Funksjonsfeil

Som en generell regel bør du alltid kontakte en autorisert forhandler ved en feil.

- Redusert ytelse for fjerning av is og dugg eller klimaanlegg.

Dette kan være på grunn av at filterpatronen for kupeen er tett.

- Det kommer ikke kald luft.

Sjekk at kontrollene er riktig angitt, og at sikringene er i god stand. Hvis ikke slår du av systemet.

Det er vann under kjøretøyet

Etter lengre bruk av klimaanlegget, er det normalt at det er vann under kjøretøyet. Dette er på grunn av kondens.



Kjølevæskekretsen må ikke åpnes. Væsken kan skade øyne og hud.

Kjølevæske

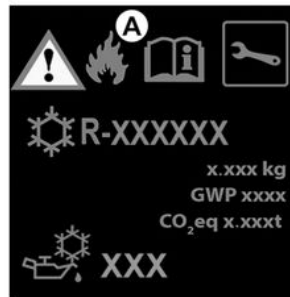

Kjølevæskekretsen (hvorav enkelte komponenter er hermetisk lukket) kan inneholde fluorholdige klimagasser.

Avhengig av kjøretøy finner du følgende informasjon på etiketten **A** som er festet i motorrommet.

LUFTVENTILER, OPPVARMING OG KLIMAANLEGG

Tilstedeværelsen av og informasjonen på etiketten **A** kan avhenge av kjøretøyet.

- (1) 0,846 kg
- (2) GWP 0.501
- (3) 0,0004t



Type kjølemiddelvæske



(XXX) Type olje i klimaanleggskretsen



Antennbart produkt



Se førerhåndboken.



Vedlikehold

x,xxx kg	(1) Mengde av kjølevæske som finnes i kjøretøyet.
GOP xxxxx	(2) Globalt oppvarmingspotensial (CO ₂ -ekvivalenter).
CO ₂ -ekv. x,xx t	(3) Mengde i vekt og CO ₂ -ekvivalenter.



Kjølevæskekretsen må ikke åpnes. Væsken kan skade øyne og hud.



Slå av tenningen →
160 før du foretar deg noe i motorrommet.

Tilleggsinformasjon

Avhengig av etiketten og typen kjølemiddel:

Kjølemiddelvæske R-1234yf

MULTIMEDIEUTSTYR

Innledning



Hvorvidt dette utstyret er tilgjengelig, og hvor det i så fall er plassert, avhenger av kjøretøymodellen.

1. Multimediaskjerm.
2. USB-C multimediakontakter på den øvre midtkonsollen.
3. Rattstammekontroll.
4. Talekommando.
5. USB-C-multimediakontakter for baksetepassasjerene.



Du finner mer informasjon i instruksjonene for multimedia

USB-C porter

USB-C-multimediaportene **2** og **5** kan brukes til å lade tilbehør med en maksimal effekt på 15 watt (5 volt) per kontakt.

Merk: USB-C-multimediaportene **2** tillater også dataoverføring.



Koble bare til tilbehør med en største effekt på 15 watt.

Fare for brann.



Hvis du kobler en kabel fra et tilbehør til en USB port (f.eks. en smartphone-ladekabel), må du koble den fra når det ikke lenger er behov for den.

Fare for kortslutning og skade på porten USB ved kontakt mellom enden av kablen og en metallgjenstand (f.eks. sigarettenner osv.).

MULTIMEDIEUTSTYR

Mikrofon 6



(for telefonen og stemmeassistent)



Bruke telefonen

Vi minner deg på at du må følge den aktuelle lovgivningen for bruk av slikt utstyr.

Induksjonsladesone 7



→ 337



Når du kjører, sørg for at beholderen som holdes av koppholderen er ordentlig lukket slik at den ikke velter.

Fare for skade på omkringliggende elektrisk og/eller elektronisk utstyr ved væske-søl.

UTSTYR I KUPEEN

Elektriske vinduer

Disse systemene fungerer med tenningen på eller av til én av for-dørene åpnes (begrenset til rundt 3 minutter).



Førerens ansvar

Forlat aldri kjøretøyet med det kortet eller nøkkelen i bilen, med et barn, et kjæledyr, eller en voksen som ikke kan ta vare på seg selv, selv om det bare er for en kort stund.

De kan være til fare for seg selv eller andre ved å starte motoren eller aktivere utstyr (som girspaken eller elektriske vinduer).

Hvis en del av kroppen settes fast, reverserer du retningen på vinduet umiddelbart ved å trykke på den relevante bryteren.

Fare for alvorlig personska-
de.

Elektriske vinduer med ett-trykksfunksjon

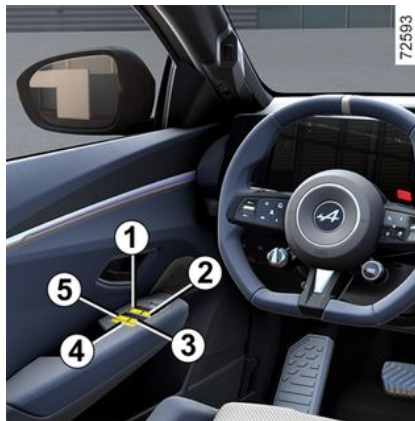

Trykk kort på vindusbryteren, eller trekk den så langt den går. Vinduet heves eller senkes helt. Hvis du trykker på bryteren igjen, slutter vinduet å bevege seg.

Merk: Bakrutene åpnes ikke helt.

Fra førersetet trykker du på bryteren:

1. for førersiden
2. for passasjersiden foran
3. og 5 for baksetepassasjerene

Fra passasjersetene trykker du på bryteren 6.

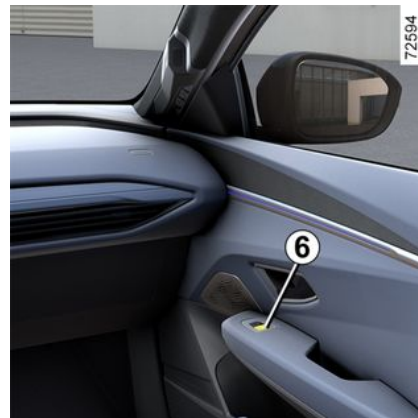

Unngå å la gjenstander hvile mot et halvåpent vindu, da det kan føre til skade på vindusheisen.

Passasjersikkerhet

Føreren kan deaktivere bruk av de elektriske vinduene bak ved å trykke på bryteren 4. En bekreftelsesmelding vises i instrumentpanelet.

Merk: Hvis vinduet kjenner motstand når det er nesten lukket (f.eks. fra en tregren e.l.), stopper det og senkes noen få centimeter.

UTSTYR I KUPEEN

Umulig å bruke ett trykks elektrisk vindu

Det elektriske ett-trykks vinduet er utstyrt med varmgangsbeskyttelse: Hvis du trykker på bryteren for vinduet mer enn 16 ganger på rad, går det i beskyttelsesmodus (låser vinduet).

Du kan:

- Bruk den elektriske vindusbryteren kort og med intervaller på ca. 30 sekunder.
- Når motoren går, låses vinduet opp etter ca. 20 minutters inaktivitet på den elektriske vindusbryteren.

Åpning/lukking av vindu med fjernkontroll

Når du låser opp dørene fra utsiden og **du trykker og holder inne kortoppplåsingsknappen**, åpnes automatisk alle vinduene som er utstyrt med ett-trykks elektrisk vindu.

Når du låser dørene fra utsiden og du **trykker og holder inne kortlåseknappen**, lukkes automatisk alle vinduene som er utstyrt med ett-trykks elektrisk vindu.

Vi anbefaler at systemet bare brukes når kjøretøyet kan ses tydelig og ingen befinner seg i det.



Forsikre deg om at ingen del av kroppen din (arm, hånd e.l.) stikker ut av kjøretøyet når du lukker vinduene.
Fare for alvorlig personskade.

Funksjonsfeil

Hvis det er en feil når du lukker et vindu, går systemet tilbake til normal modus. Dra i bryteren det gjelder, så ofte som nødvendig for å lukke vinduet (vinduet lukkes gradvis), hold bryteren (fortsatt på lukkesiden) i ett sekund, og senk eller løft vinduet helt for å initialisere systemet på nytt.

Kontakt en godkjent forhandler hvis det blir nødvendig.

Kupébelysning

Kartleserlys



(kjøretøyavhengig)

Trykk på leselampene **1**, **2** eller **3** for å aktivere:

- permanent belysning
- Lyset slukkes umiddelbart.

Merk:

- Det er ikke nødvendig å trykke på lysene for å aktivere eller deaktivere belysningen. Du trenger bare berøre dem.
- fra multimedieskjermen kan du deaktivere/aktivere leselysene som tennes når dørene åpnes, ved hjelp av multimedieskjermen → 138.

UTSTYR I KUPEEN



Når dørene låses opp og åpnes, tennes kupé- og fotbrønnlysene midlertidig.

Bagasjeromlys



Lyset 4 tennes når bagasjerommet åpnes.

Solskjerm, speil

Solskjerm



Vipp ned solskjermen 5 over front-ruten, eller løsne den og vri den mot sidevinduet.

Passasjerspeil

Løft dekslet 6.

Belysningen 7 er automatisk.

UTSTYR I KUPEEN

Tilbehørskontakt

Tilbehørskontakt 1

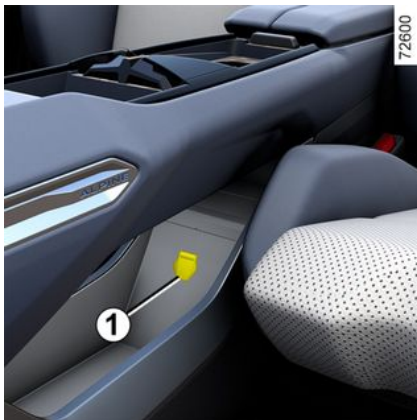

Den er tilgjengelig for tilkobling av tilbehør.

Den kan for eksempel brukes til kompressoren til settet ditt for å blåse opp dekket → **360**.



Bare koble til tilbehør med en maksimal effekt på 120 W (12 V).

Fare for brann.

KUPÉOPPBEVARING, FESTER

Oppbevaringsrom i fordør 1



Det bør ikke plasseres gjenstander på gulvet (området foran føreren), da disse kan skli under pedalene ved brå bremsing og dermed hindre funksjonen til disse.

Oppbevaringsrom eller induksjonsladesone i midtkonsollen 2



Avhengig av kjøretøyet indikerer symbolet **3** at område **2** kan brukes til å lade telefonen uten å bruke en ladekabel.

For mer informasjon om den trådløse laderen, se multimediainstruksjonene.



Når du kjører, sørg for at beholderen som holdes av koppholderen er ordentlig lukket slik at den ikke velter.

Fare for skade på omkringliggende elektrisk og/eller elektronisk utstyr ved væske-søl.



Avhengig av landet og abonnementet, er induksjonsladeområdet også plasseringsområdet for smarttelefoner som er utstyrt med en digital nøkkel → 61.

KUPÉOPPBEVARING, FESTER

i Det er viktig at du ikke legger igjen gjenstander (startkort, USB-minnepinne, SD-kort, kredittkort, smykker, nøkler, mynter osv.) på induksjonsladeområdet **2** mens telefonen lades. Fjern eventuelle magnetkort eller kredittkort fra telefondekselet før du plasserer telefonen på induksjonsladeområdet **2**.

i Gjenstander som blir liggende i induksjonsladeområdet **2** kan bli overopphetet. Det anbefales at du plasserer dem i områdene som er beregnet til dette formålet (oppbevaringsrom, solskjermpoppbevaring osv.).

Oppbevaringsrom i midtkonsollen **4**



Koppholdere **5**

i Når du kjører, sørg for at beholderen som holdes av koppholderen er ordentlig lukket slik at den ikke velter.

Fare for skade på omkringliggende elektrisk og/eller elektronisk utstyr ved væske-søl.

Oppbevaringsrom i midtre armleene **7**



Trykk på opplåsningsknappen **6**. Dekslene til oppbevaringsrommet for armlener heves automatisk i retning **A**.



Ikke plasser harde, tunge eller spisse gjenstander i de "åpne" oppbevaringsrommene slik at de kan treffe passasjerene ved brå svinging, plutselig bremsing eller i tilfelle en ulykke.

KUPÉOPPBEVARING, FESTER



Når du svinger, gasser eller bremser, må du påse at uttaket som holdes av koppelholderen, ikke løsner.

Det er fare for brannskade hvis du søler varm væske.



Ikke plasser gjenstander på det midtre oppbevaringsrommet i armlenet **7**, da det kan påvirke sikker drift av den midtre airbag og/eller føre til personskade hvis den utløses.

Oppbevaringsrom under midtre armlene **8**

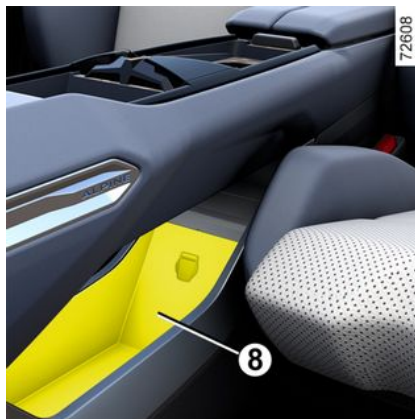

Hanskerom

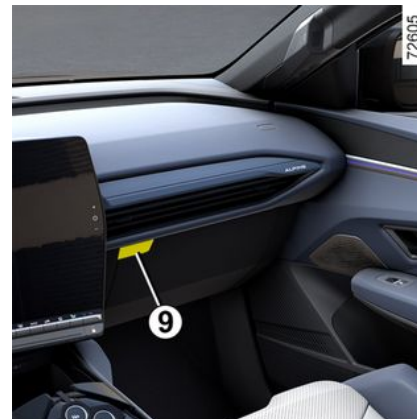

Dra i håndtaket **9** for å åpne.

Den rommer en eske servietter, en vannflasker e.l.

KUPÉOPPBEVARING, FESTER

Ta tak i håndtaket 10



Der gir støtte og kan holdes under kjøring.

Ikke bruk det til å stige inn eller ut av kjøretøyet.

Oppbevaringsrom i bakdør 11

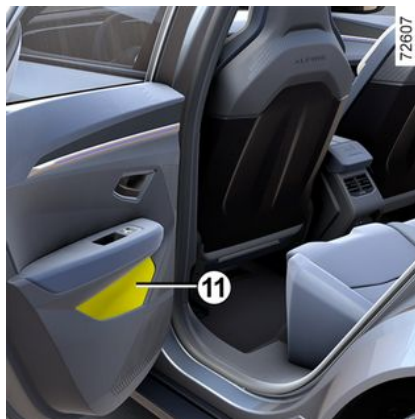

Ikke plasser harde, tunge eller spisse gjenstander i de "åpne" oppbevaringsrommene slik at de kan treffe passasjerene ved brå svinging, plutselig bremsing eller i tilfelle en ulykke.

Oppbevaringslomme 12



(kjøretøyavhengig)

TRANSPORT AV GJENSTANDER

Lagringsplass i bagasjerommet

Hattehyll bak



Den er sammensatt av to deler:

- en mobil hyll **1**
- en fast hyll **2**

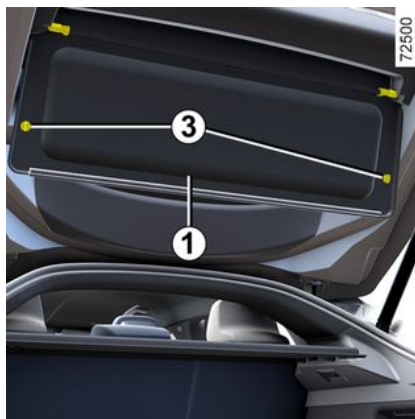

Slik fjerner du den mobile hyllen **1**:

- Åpne med å svinge den to fjerdedeler **3**.
- Trekk den mobile hyllen **1** nedover for å løsne den.



Slik fjerner du den faste hyllen **2**:

- Senk nakkestøttene bak.
- Løft den faste hyllen **2** oppover for å løsne den.



Maks vekt på bagasje-hyllen bak: 2 kg jevnt fordelt

Sett den på plass i omvendt rekkefølge.

TRANSPORT AV GJENSTANDER



Ikke legg gjenstander, spesielt ikke tunge eller harde gjenstander, på hattehyllen.

Det kan utgjøre en fare for passasjerene hvis føreren må bråbremse, eller hvis kjøretøyet blir involvert i en ulykke.

Oppbevaringsbrett for ladekabel

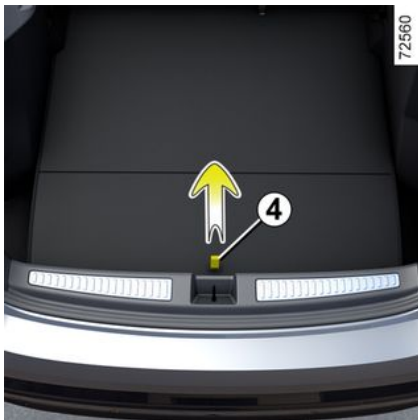

Dette brettet er for ladekabler. Maks. tillatt last i brettet er 15 kg.

For å få tilgang til det må du åpne bagasjerommet og deretter løfte teppet ved hjelp av hendelen 4.



Hvis det er vann i oppbevaringskassen for ladekabler, tegn til korrosjon eller fremmedlegemer i ladekontakten til ladekabelen eller i bilens ladekontakt, må du ikke lade bilen.

Fare for brann.
Ta vare på kabelen. Ikke trå på den, senk den i vann, trekk i den eller la noe dunke mot den.

Fare for brann.

Kontroller og rengjør oppbevaringskassen regelmessig.

Transportere gjenstander i bagasjerommet

Plasser alltid gjenstander som transporteres, slik at den største overflaten er mot:

A



- baksiden av baksetene ved normal belastning (eksempel A).

B



72614

72615

TRANSPORT AV GJENSTANDER

- forseteryggene med bakseteryggene felt ned, som ved maksimal last (eksempel **B**)

Sørg for at gjenstandene som transporteres er jevnt fordelt over hele lasteområdet.

Hvis du må plassere gjenstander på den nedfelte seteryggen, er det viktig å fjerne nakkestøttene slik at den kan legges så flatt som mulig mot setet.



Når du har satt tilbake seteryggen, må du se om den er godt låst på plass.

Hvis det er festet setetrekk, må du påse at disse ikke hindrer at seteryggsperrer låses. Sørg for at setebeltene er plassert riktig. Sett nakkestøttene til riktig posisjon igjen. Nakkestøtten er en sikkerhetskomponent. Kontroller at den er montert, og i riktig posisjon.

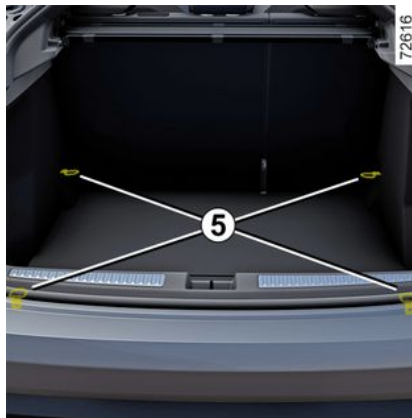

Plasser alltid de tyngste gjenstandene direkte på gulvet. Hvis bilen er utstyrt med festepunkter **5** på gulvet i bagasjerommet, bruke dem. Bagasjen skal lastes slik at ingen gjenstander kan kastes fremover og treffe passasjerer hvis føreren må bremse plutselig. Fest setebeltene bak, selv om det ikke sitter noen i setene.

TRANSPORT AV GJENSTANDER

Tilhengerfeste



Tillatt vekt på tilhengerarm, maksimal tillatt tauvekt, med brems og uten brems: → 388.

Valg og feste av tauestyr

Hengerfeste (tverrbjelke og hengerfeste) ikke opprinnelig montert på kjøretøyet: Hele hengerfestet og festene må ikke overstige 21 kg.

Eventuelle tauenheter må ikke hindre noen lyskomponenter eller nummerskiltet når det ikke er i bruk.

Du må i alle tilfeller alltid forholde deg til forskriftene i landet du befinner deg i.

Se utstyrets festeinstruksjoner for montering og betingelser for bruk.

Oppbevar disse instruksjonene med resten av kjøretøydokumentasjonen.

63561

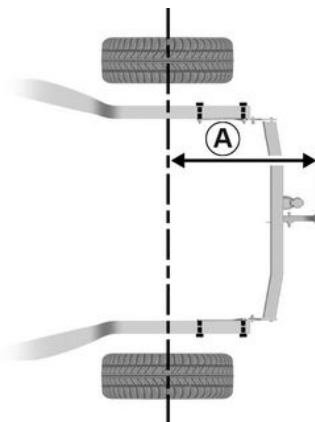

Maks størrelse A: 1107 mm.

TRANSPORT AV GJENSTANDER

Bæreurstyr

Forholdsregler ved bruk

Bruk av bakluken

Før du bruker bakluken, må du sjekke gjenstandene og/eller tilbehøret (sykkelstativ, takboks osv.) som er festet på taklistene: De må være forskriftsmessig plassert og sikret og ikke være i veien for bevegelsen til bakluken.

 Sørg for at gjenstandene som transporteres er jevnt fordelt over hele lasteområdet.

Bærende utstyr på taket

 Kontakt en autorisert forhandler hvis du vil ha mer informasjon om utstyr som passer til bilen din. Les instruksjonene fra produsenten om hvordan utstyret skal festes og brukes. Oppbevar disse instruksjonene med resten av kjøretøydokumentasjonen.

Kjøretøy utstyrt med feste- punkter



Åpne dørene for å komme til feste- punktene 1.

Maks. tillatt vekt på taket: 80 kg (inkludert bæreurstyr).



Hvis de originale tak- skinnene, som er god- kjent av vår tekniske avdeling, er levert med skruer, må bare disse skruene brukes til å feste tak- skinnene til kjøretøyet.

TILGANG TIL MOTOREN, NIVÅER

Panser

Løsne panserspærren



Trekk i hendelen **1** på venstre side av dashbordet for å åpne.



Ikke utfør noe arbeid under panseret når kjøretøyet lader eller når tenningen er slått på.

på.



Ikke legg trykk på panseret, da det er fare for at panseret kan lukkes ved et

uhell.



Løft panseret flere centimeter og skyv spaken **2** til venstre.



Ved selv et mindre sammenstøt mot radiatorgrillen eller panseret, må du få en autorisert forhandler til å kontrollere panserlåsen så snart som mulig.

TILGANG TIL MOTOREN, NIVÅER



Det elektriske kjøretøyets drivsystem bruker høyspent elektrisk strøm.

Dette systemet kan bli varmt mens tenningen er på og etter at tenningen er slått av.

Følg advarslene som står på etikettene i kjøretøyet.

Alle inngrep eller endringer på kjøretøyets "høyspente" elektriske system (komponenter, kabler, tilkoblinger, fremdriftsbatteri) er strengt forbudt.

Risikoen for alvorlige brannskader eller elektriske støt kan medføre død.

Motorkjøleviften kan også starte når som helst. Varsel-

etiketten  i motorrommet minner deg på dette.

Fare for personskade.

Slik åpner du panseret

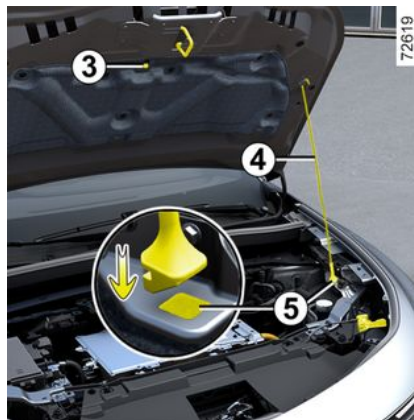

Etter at du har hevet panseret og løst staget 4 fra festet 3, må du for din egen sikkerhets skyld plassere staget i holderen 5.

Slik lukker du panseret

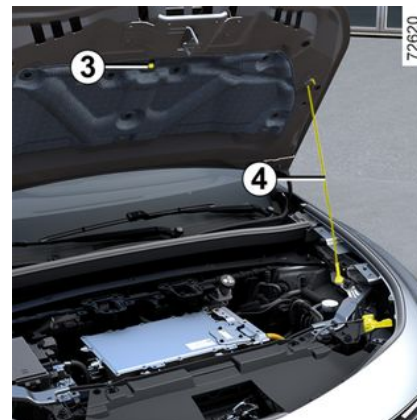

Kontroller at du ikke har glemt igjen noe i motorrommet før du lukker panseret.

Sett støtten 4 tilbake i holderen 3 før du lukker panseret. Hold panseret midt på og før det ned til ca. 30 cm over lukket stilling, og slipp det derfra. Det låses automatisk av sin egen vekt.



Ved arbeider i motorrommet må du påse at vindusviskerspaken står i "av" posisjon.

Fare for personskade.

5

TILGANG TIL MOTOREN, NIVÅER



Kjenn etter at panseret er skikkelig låst. Påse at ingenting hindrer låsing (grus, klær osv.).



Når du har utført noe i motorrommet, må du passe på at du ikke har glemt igjen noe (filler, verktøy etc.). Dette kan føre til motorskade eller brann.

Nivåer

Kjølevæskenivå

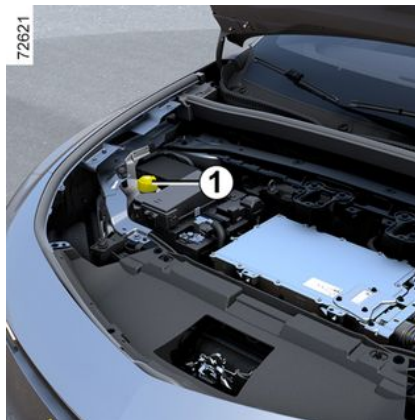

Beholderen **1** brukes til å kjøle motoren og fremdriftsbatteriet.

Nivået bør kontrolleres når motoren er stanset og bilen er parkert på jevnt underlag. For hver beholder må nivået, når **det kaldt**, være mellom merkene MINI og MAXI på kjølevæskebeholderen **1**.

Fyll på ved **kald motor** før merket "MINI" nås.

Merk: Hvis det er en ny bil i innkjøringssfasen, kan væsknivået være høyere enn merket "MAXI" på be-

holderen, og deretter synke til mellom nivåene "MINI" og "MAXI". Dette utgjør ikke en fare.



Hvis det er unormalt eller gjentatt fall i væsknivået, må du kontakte en godkjent forhandler.



Ingen handlinger bør utføres på kjølevæskekreten når motoren er varm.
Fare for brannskader.

TILGANG TIL MOTOREN, NIVÅER



Det elektriske kjøretøyets drivsystem bruker høyspent elektrisk strøm.

Dette systemet kan bli varmt mens tenningen er på og etter at tenningen er slått av.

Følg advarslene som står på etikettene i kjøretøyet.

Alle inngrep eller endringer på kjøretøyets "høyspente" elektriske system (komponenter, kabler, tilkoblinger, fremdriftsbatteri) er strengt forbudt.

Risikoen for alvorlige brannskader eller elektriske støt kan medføre død.

Motorkjølevæiften kan også starte når som helst. Varsel-

etiketten  i motorrommet minner deg på dette.

Fare for personskade.

Intervall for å sjekke kjølevæsknivået

Kontroller kjølevæsknivået regelmessig (for lite kjølevæske kan føre til alvorlig skade på motoren og batteriet).

Fyll bare på med produkter som er godkjent av vår tekniske avdeling. Dette sikrer:

- frostbeskyttelse
- antifrostbeskyttelse av kjølesystemet

Skifteintervaller

Se serviceheftet for kjøretøyet.



Ikke utfør noe arbeid under panseret når kjøretøyet lader eller når tenningen er slått

på.



Ved arbeider i motorrommet må du påse at vindusviskerspaken står i "av" posisjon.

Fare for personskade.

Bremsevæsknivå



Nivået bør kontrolleres når motoren er stanset og bilen er parkert på jevnt underlag. Dette bør sjekkes ofte og umiddelbart hvis du legger merke til noe tap i bremseeffektiviteten.

Skifteintervaller

Se serviceheftet for kjøretøyet.



Hvis det er unormalt eller gjentatt fall i væsknivået, må du kontakte en godkjent forhandler.

5

TILGANG TIL MOTOREN, NIVÅER

Påfylling

Når det har vært utført arbeider på hydraulikkretsen, må væsken skiftes av fagfolk. Bruk bare væsker som er godkjent av vår tekniske avdeling (og tatt fra en tett beholder).

Nivå 1

Det er normalt at nivået faller når bremseskoene blir slitte, men det må aldri falle under varselinjen "MINI".

Hvis du vil kontrollere slitasjen selv, bør du skaffe deg dokumentet som forklarer kontrollprosedyren fra nettverket vårt eller fra produsentens nettsted.

Spylervæskebeholder



Påfylling

Åpne lokket 2, fyll til du ser væsken og sett på lokket på plass.

Væske

Bruk bare vindusspylervæske som inneholder frostvæske.

Vi anbefaler deg å kontakte en godkjent forhandler eller en kvalifisert tekniker.

Merk: Ikke bruk hardt vann (fare for skade på spylepumpen, kalkavleiringer på pumpen og dysene).

BATTERI

12 V-batteri



12-voltsbatteri forsyner strømmen som kreves for å drifte kjøretøyets utstyr (lys, vindusviskere, lydsystem osv.) og visse sikkerhetssystem som bremseassistenten.

Du bør verken åpne det eller etterfylle væske.



Ikke utfør noe arbeid under panseret når kjøretøyet lader eller når tenningen er slått

på.

Vedlikehold/skifte

Ladenivået til 12 V-batteriet **1** kan reduseres, særlig hvis du bruker kjøretøyet:

- når temperaturen ute synker
- etter lengre bruk av enheter som bruker strøm, med motoren slått av



For din egen sikkerhet og for å sikre riktig bruk av kjøretøyets elektriske utstyr (lys,

vindusviskere, bremseassistanse osv.), **må** alle operasjoner på 12 V-batteriet (demontering, frakobling osv.) alltid utføres av en kvalifisert spesialist.

Fare for alvorlige brannskader eller elektriske støt.

Du **må** følge skifteintervallene (uten å overskride dem) slik de er angitt i vedlikeholdsdokumentet.

Batteriet er av en bestemt type. Forsikre deg om at det skiftes med et av samme type. Kontakt en autorisert forhandler.



Det elektriske kjøretøyets drivsystem bruker høyspent elektrisk strøm.

Dette systemet kan bli varmt mens tenningen er på og etter at tenningen er slått av.

Følg advarelsene som står på etikettene i kjøretøyet.

Alle inngrep eller endringer på kjøretøyets "høyspente" elektriske system (komponenter, kabler, tilkoblinger, fremdriftsbatteri) er strengt forbudt.

Risikoen for alvorlige brannskader eller elektriske støt kan medføre død.

Motorkjøleviften kan også starte når som helst. Varselet



i motorrommet minner deg på dette.

Fare for personskade.

BATTERI

Etikett A



Følg merkene på batteriet.

2. Åpen flamme og røyking er forbudt.
3. Øyevern påkrevd.
4. Hold unna barn.
5. Eksplosive materialer.
6. Se håndboken.
7. Korroderende stoffer.

Hjelp ved motorstans

 For å unngå å skade kjøretøyet må du ikke lade 12-voltsbatteriet med

- en ekstern batterilader
- et batteri fra et annet kjøretøy

Kontakt en autorisert forhandler.

 Det er forbudt å koble fra 12 V-batteriet.

**Fare for alvorlige
brannskader eller
elektriske støt.**

 Ikke bruk elbilen til å starte 12 volts batteriet til et annet kjøretøy. Den elektriske strømmen på 12 volt i en elbil er ikke nok til å utføre en slik handling.

Fare for skade på kjøretøyet.

RENGJØRING

Karosserivedlikehold

Et godt vedlikeholdt kjøretøy varer lengre. Det anbefales derfor at du vasker kjøretøyet utvendig regelmessig.

Kjøretøyet har blitt behandlet med svært effektive antirustprodukter. Det blir uansett utsatt for ulike påvirkninger utenfra.

Korroderende stoffer i atmosfæren

- atmosfærisk forurensning (i bebygde områder og industriområder)
- saltholdige atmosfærer (ved havet, særlig i varmt vær)
- sesongmessige og fuktige klimaforhold (f.eks. veisalt om vinteren, vann fra veirengjøring osv.)

Mindre sammenstøt

Slipende handlinger

Støv og sand i luften, gjørme, veistøv kastet opp av andre kjøretøy osv.

Du bør ta noen forholdsregler for å beskytte kjøretøyet mot slike farer.

Du bør gjøre følgende

Vask bilen ofte, **med motoren stanset**, med rengjøringsproduk-

ter anbefalt av vår tekniske avdeling (bruk aldri produkter med slipemidler). Skyll grundig på forhånd med en høytrykkspylor:

- flekker med kvæ og industriforurensning
- gjørme i hjulbuene og under karosseriet som skaper fuktige flekker
- **fugleskitt starter en kjemisk reaksjon i lakken som raskt misfarger lakken og kan eventuelt føre til at lakken skaller av.**

Vask kjøretøyet **umiddelbart** for å fjerne disse flekkene siden det er umulig å fjerne dem med polering.

- salt, særlig i hjulbuene og under karosseriet etter kjøring i områder der veier har blitt skrapet

Fjern planteavfall (kvæ, film osv.) fra kjøretøyet regelmessig.

Følg med på kjøretøyet ved å stoppe når du har kjørt på grus, for å hindre lakkskade.

Reparer områder, eller få de reparert raskt, der lakken har blitt skadet for å hindre at rusten sprer seg.

Husk å besøke verkstedet regelmessig for å opprettholde antirustgarantien. Se vedlikeholdsdokumentet.

Følg lokale regler om vasking av kjøretøy (f.eks. ikke vask kjøretøyet på en offentlig vei).

Når du vasker kjøretøyet med en høytrykksrengjøringsenhet, må du ta følgende forholdsregler:

- Sørg for at kjøretøyet lakk, området eller komponenten du vil rengjøre er kompatibel med denne typen vask;
- Trykket som leveres av enheten må være mindre enn 100 bar;
- Plasser sprøytedysen minst 15 cm fra kjøretøyet når du vasker, og kontroller at vannstrømmen er mindre enn 3,30 gal (15 l)/min.
- Ikke fortsett å vaske det samme området, de berørte punktene eller tetningene (fare for skade på lakken, at tetningene løsner osv.).

Hvis mekaniske komponenter, hengsler osv., har blitt vasket, må de beskyttes igjen ved å spraye med produkter som er godkjent av vår tekniske avdeling.



Vi har valgt spesielle produkter for å ta vare på kjøretøyet, og du kan skaffe deg disse fra produsentens tilbehørsutsalg.

RENGJØRING

Ikke gjør følgende

Vask kjøretøyet i direkte sol eller frosttemperaturer.

Skrap av gjørme eller smuss uten å ha på vann først.

La smuss samle seg utvendig.

La rust utvikle seg etter mindre sammenstøt.

Bruk av løsemidler som ikke er godkjent av vår tekniske avdeling vil å fjerne flekker, kan skade lakken.

Kjør i snø eller gjørme uten å vaske bilen, særlig under hjulbuene og understeller.



Avfett eller rengjør ved å bruke rengjøringsutstyr med høytrykk, eller ved å spraye på produkter som ikke er godkjent av vår tekniske avdeling:

- mekaniske komponenter (f.eks. motorrommet)
- hjul (f.eks. bremsesystemkomponenter som bremsekalipere)
- understeller
- delene med hengsler (f.eks. innsiden av dørene)
- de malte plastfestene utvendig (f.eks. støtfangere)

Det kan skape rust eller funksjonsfeil.

Kjøretøy med matt lakk

Denne typen lakk krever visse forholdsregler.

Du bør gjøre følgende

Vask kjøretøyet for hånd med nok vann, og bruk en myk klut eller en svamp.

Ikke gjør følgende

Bruk voksbaserte produkter (polering).

Gni for hardt.

Vask kjøretøyet i bilvask med børster.

Fest klistremerker på lakken (fare for å lage merker).



Vask kjøretøyet med en rengjøringsenhet med høytrykk.

Bruke bilvask med børster

Sett viskerspaken tilbake til parkert posisjon → 156.

Kontroller monteringen av utvendig tilbehør, ekstra lys og sidespeil,

og påse at viskerbladene er festet med tape.

Ta av radioantennen hvis kjøretøyet har det.

Husk å fjerne tapen og sette antennen på igjen (ved å skru den helt inn) når vasken er ferdig.



Vasking av kjøretøyet

Vask aldri motorrommet, ladekoblingen eller fremdriftsbatteriet med en høytrykksstråle.

Det er fare for å skade de elektriske kretsene.

Vask aldri kjøretøyet mens det lader.

Fare for elektrisk støt og tap av liv.

Rengjøre frontlysene, sensorene og kameraene

Bruk en myk klut eller bomull.

Hvis dette ikke er tilstrekkelig, fukt kluten med såpevann, skyll alltid med en myk klut eller bomullsvatt.

Tørk til slutt forsiktig av med en myk tørr klut.

RENGJØRING

Ikke bruk rengjøringsprodukter som inneholder alkohol, eller redskaper (f.eks. en skrape).

Rengjøring av klistremerker, dekorative filmer o.l.

Du bør gjøre følgende

Bruk en myk klut eller bomull.

Fukt den litt med såpevann og tørk deretter alltid av med en myk klut eller bomullsvatt.

Tørk til slutt forsiktig av med en myk tørr klut.

Ikke gjør følgende

Bruk alkoholbaserte rengjøringsmidler.

Bruke redskaper (f.eks. skrape).

Gni for hardt.



Vask kjøretøyet med en rengjøringsenhet med høytrykk.

Vedlikehold av innvendig kledning

Et godt vedlikeholdt kjøretøy varer lengre. Det anbefales derfor å vaske kjøretøyet innvendig regelmessig.

Du bør alltid vaske bort flekker så fort som mulig.

Uansett type flekk, bruker **kaldt (eller lunkeent) såpevann med naturlig såpe**.

Vaskemidler (oppvaskmidler, pulverprodukter, alkoholbaserte produkter) skal ikke brukes.

Bruk en myk klut.

Skyll og tørk av overflødig vann.

Multimediaskjerm

Vedlikehold av skjermen kan være avhengig av typen multimedieutstyr. Du finner mer informasjon i instruksjonene for multimedia

Instrumentpanel med glass

(f.eks. instrumentpanel, klokke, display for utetemperatur o.l.)

Bruk en myk klut eller bomull.

Hvis dette ikke vasker dem skikkelig, bruker du en myk fuktig klut (eller bomull) med såpevann og tørker rent med en annen myk fuktig klut eller bomull.

Tørk til slutt **forsiktig** av med en myk tørr klut.

Ikke bruk produkter som inneholder alkohol og/eller spray væsker på området.

Setebelter

Disse må holdes rene.

Bruk produktene valgt av vår tekniske avdeling (godkjente butikker) eller varmt såpevann og en svamp og tørk med en tørr klut.

Vaskemidler eller kjemikalier må ikke brukes under noen omstendigheter.

Tekstiler (seter, dørkledning osv.)

Støvsug tekstilene **regelmessig**.

Vår flekk

Bruk såpevann.

Trykk lett (ikke gni) med en myk tørr klut, skyll og fjern det som er overflødig.

Fast eller seig flekk

Fjern forsiktig overflødig fast eller seigt materiale **umiddelbart** med en spatel (arbeid fra kantene og mot midten for å unngå å spre flekken).

Hvis det er en væskeflekk, må du rengjøre den som angitt.

Spesielle instruksjoner for søtsaker eller tyggegummi

Legg en isbit på flekken for å gjøre den hard og fortsett som for en fast flekk.

RENGJØRING



For flere anbefalinger om vedlikehold av interiøret, og/eller hvis du er misfornøyd med resultatet, kan du kontakte en godkjent forhandler.



Bruk rengjøringsutstyr eller stråler med høytrykk inne i kupéen: uten forsiktig bruk kan dette utstyret hindre riktig drift av elektriske eller elektroniske komponenter i kjøretøyet eller ha andre skadelige effekter.

5

Fjerne/erstatte avtakbart utstyr opprinnelig montert i kjøretøyet

Hvis du må fjerne utstyr for å rengjøre kupéen (for eksempel matter), må du alltid påse at de festes igjen på riktig måte og riktig vei (førermatten skal festes på førersiden osv.). Fest dem med komponentene som fulgte med utstyret (førermatten skal for eksempel alltid festes ved å bruke festekomponentene montert på forhånd).

Når kjøretøyet står i ro, må du alltid påse at ingenting kan hindre kjøringen (noe som hindrer pedalene, hæl som setter seg fast i maten osv.).

Ikke gjør følgende

Legg gjenstander som deodoranter, parfymer osv. ved lufteventilene, da dette kan skade kledningen på dashbordet.

DEKK

Dekk

Vedlikehold av dekkene

Dekkene er den eneste kontakten mellom kjøretøyet og veien. Det er derfor viktig å holde dem i god stand.

Kontroller at dekkene er i samsvar med lokale forskrifter og veitrafikkloven.



Dekkene må være i god stand og mønsteret må ha tilstrekkelig dybde. Dekk godkjent av vår tekniske avdeling har slitasjevarselstriper **1** som er **indikatorer støpt inn i mønsteret på flere steder.**

Når dekkmønsteret er slitt ned til nivået for slitasjeindikatorene, blir de synlige **2: Dette er tidspunktet for å skifte dekkene, siden mønsterdybden nå er 1,6 mm på det meste, noe som betyr dårlig veigrep på våte veier.**

For mye last, langkjøring på motorveien, spesielt når det er veldig varmt, eller langvarig kjøring på små veier med dårlig veidekke fører til for tidlig dekkslitasje og redusert sikkerhet.



Hendelser som skjer under kjøring, som å treffe en fortauskant, kan skade dekkene og

hjulfelgene og kan også føre til feiljustering av geometrien for for- eller bakakselen. I dette tilfellet må tilstanden på disse kontrolleres av en godkjent forhandler.

Dekktrykk

Følg dekktrykkene. Dekktrykket bør sjekkes minst én gang i måneden og før lengre turer (se etiketten på karmen til førerdøren) **➔ 359.**



Feil dekktrykk fører til tidlig dekkslitasje og unormal varmgang. Dette er faktorer som kan påvirke sikkerheten alvorlig og føre til:

- dårlig veigrep
- fare for punktering eller kast i mønsteret

Trykket avhenger av lasten og den aktuelle hastigheten. Juster dekktrykket etter bruksforholdene (se etiketten på karmen til førerdøren).

Trykket bør sjekkes når dekkene er kalde. Ignorer høyere trykk som kan skyldes varmt vær eller kjøring i høy hastighet.

Hvis dekktrykket ikke kan kontrolleres mens dekkene er **kalde, bør anbefalt dekktrykk økes med 0,2 til 0,3 bar (eller 3 PSI).**

Slipp aldri ut luften av et varmt dekk.

DEKK



Vær også oppmerksom på at dekk kan miste trykk og bli mindre lufttette hvis en ventilhette mangler eller sitter løst. Bruk alltid ventilhetter som er identiske med originalene, og skru dem helt på.



Kjøretøy som er utstyrt med et dekktrykkovervåkingsystem

Ved for lavt dekktrykk (punktering osv.) tennes varselampen  i instrumentpanelet → 186.



Det er ikke tillatt å skifte plasseringen av forhjulene med bakhjulene (dekk og/eller felger).

Montere nye dekk

Kontakt en godkjent forhandler for å montere nye dekk.



For din egen sikkerhet og for å følge loven. Hvis dekkene må skiftes, bør du bare bruke dekk av samme merke, dimensjon, type og profil på samme aksel.

De må enten ha samme lastkapasitet og hastighetsmerking som originaldekkene, eller oppfylle kravene anbefalt av en godkjent forhandler.

Unnlatelse av å etterkomme disse instruksjonene, kan gå ut over din egen sikkerhet og kjøreegenskapene til bilen. **Fare for å miste kontrollen over kjøretøyet.**

Bruk om vinteren

Kjettinger

Du må ikke bruke kjettinger på dekk som er større enn originaldekkene.

Enveisdekk

Dekk med rotasjonsretning får kun monteres i én retning. Se anmerking på dekk ved montering.

Hvis et enveisdekk må monteres i motsatt retning av rotasjonsretningen på grunn av en punktering, må du kjøre ekstra forsiktig (særlig ved våt veibane), ettersom dekkspesifikasjonene ikke tilpasses.



Kontakt en autorisert forhandler hvis du vil bruke **spesialutstyr**.

Snø- eller vinterdekk

Vi anbefaler at du bruker disse på alle **fire hjulene** for å få best mulig veigrep.

Forsiktig: Disse dekkene har ofte en angitt rotasjonsretning og merking av maksimal hastighet som kan være lavere enn topphastigheten til kjøretøyet.

DEKK



Kjettinger må bare brukes på dekk med samme dimensjon som originaldekkene til **kjøretøyet**.

Kjettinger kan festes gitt at de er bestemte kjettinger. Vi anbefaler deg å kontakte en godkjent forhandler.

Piggdekk

Denne typen utstyr kan bare brukes i en begrenset periode og i samsvar med lokal lovgivning. Du må ikke overskride den forskriftsmessige fartsgrensen.

Hvis du skal bruke piggdekk, må du minst montere disse på begge forhjulene.

Merk: Bruk av snødekk, vinterdekk eller piggdekk reduserer kjøretøyets rekkevidde betydelig.



Uansett anbefaler vi at du kontakter en godkjent forhandler som kan gi deg råd om valg av utstyr som er best egnet for kjøretøyet ditt.

Dekktrykk

Etikett A



Åpne førerdøren for å lese den.

Dekktrykket bør sjekkes når dekkene er kalde.

Hvis du ikke får kontrollert dekktrykket mens dekkene er **kalde, kan du øke trykket med 0,2 til 0,3 bar (eller 3 PSI). Slipp aldri ut luften av et varmt dekk.**

Dekktrykket må tilpasses bruken av kjøretøyet (uten last, med last, motorveikjøring osv.). Kontroller dekktrykket. Dette må kontrolleres minst en gang i måneden og før en lang reise.

Etter hver påfylling eller justering av dekktrykk, skal nullstilling av dekktrykkets referanseverdi Dekktrykkovervåkingsystem startes (kjøretøyavhengig).

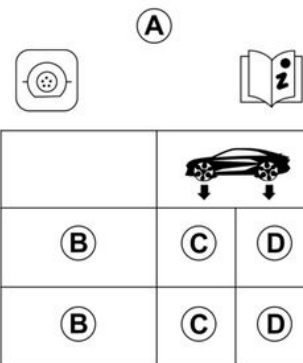

B. : mål på dekkene som er montert på kjøretøyet.

C. : Dekktrykk for forhjulene.

D. : Dekktrykk for bakhjulene.

DEKK

i **Kjøretøy som er utstyrt med et dekktrykkovervåkingsystem**

Ved for lavt dekktrykk (punktering osv.) tennes varselampen

pen  i instrumentpanelet
→ 186.

i **Dekksikkerhet og bruk av kjettinger:** for informasjon om serviceforhold og bruk av kjettinger

→ 357 (kjøretøyavhengig).



Kjøretøy med full last (maksimal tillatt full vekt) og med tilhenger

Høyeste hastighet må begrenses til **100 km/t**, og dekktrykket må økes med **0,2 bar**

→ 388.

Fare for punktering.



For din egen sikkerhet og for å følge loven.

Hvis dekkene må skiftes, bør du bare bruke

dekk av samme merke, dimensjon, type og profil på samme aksel.

De må enten ha samme lastkapasitet og hastighetsmerking som originaldekkene, eller oppfylle kravene anbefalt av en godkjent forhandler.

Unnlatelse av å etterkomme disse instruksjonene, kan gå ut over din egen sikkerhet og kjøreegenskapene til bilen.

Fare for å miste kontrollen over kjøretøyet.

Dekkreparasjonssett

Innledning





Settet kan brukes til å reparere dekk der mønsteret **A** har blitt skadet av gjenstander som er mindre enn 6 mm. Det kan ikke brukes til å reparere alle typer punkteringer, som f.eks. kutt på over 6 mm eller kutt i siden **B** på dekket. Sjekk også at felgen er i god stand. Ikke dra ut gjenstanden som er årsaken til punkteringen, hvis den fortsatt sitter i dekket.



Ikke forsøk å bruke reparasjonssettet hvis dekket har blitt skadet som følge av kjøring med punktert dekk. Du bør derfor kontrollere tilstanden på dekkets sidevegger nøye før du kjører. Kjøring med dekk som ikke har nok luft, er flate eller punkterte, kan være farlig og kan gjøre det umulig å reparere dekket.

Denne reparasjonen er midlertidig.

Et dekk som har punktert, bør alltid undersøkes (og repareres hvis mulig) av en dekkspesialist så snart som mulig. Når du skal skifte ut et dekk som har blitt reparert med dette settet, må du si ifra til dekkspesialisten. Når du kjører, kan du kjenne vibrasjoner på grunn av reparasjonsmiddelet som er sprøytet inn i dekket.



Settet er bare godkjent for å pumpe opp dekk på det kjøretøyet som utstyret opprinnelig ble levert med. Det må aldri brukes til å pumpe dekk på andre kjøretøy eller på andre gjenstander som kan pumpes opp (gummiring, gummibåt osv.). Unngå å søle på huden når du håndterer flasken med reparasjonsmiddelet. Hvis dråper lekker ut, må du skylle dem av med rikelig med vann. Oppbevar reparasjonssettet utilgjengelig for barn. Ikke kast den tomme flasken i naturen. Lever den tilbake til en autorisert forhandler eller til en gjenvinningsstasjon. Flasken har begrenset levetid, som er angitt på etiketten. Sjekk utløpsdatoen. Kontakt en autorisert forhandler for å bytte ut pumpe-slangen og flasken med reparasjonsmiddelet.

DEKK

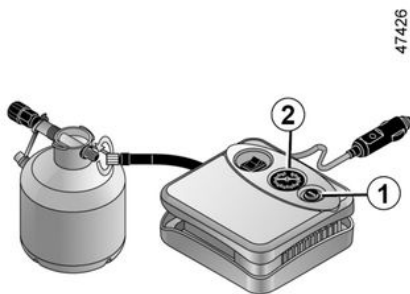

6

Hvis et dekk har punktert, kan du bruke settet som er plassert i bagasjerommet.



Kjøretøy som er utstyrt med et dekktrykkovervåkingsystem

Ved for lavt dekktrykk (punktering osv.) tennes varselampen



pen i instrumentpanelet
→ 186.

Med motoren i gang og parkeringsbremsen aktivert,

- koble fra eventuelt tilbehør fra tilbehørskontaktene.
- på kjøretøy med tilhengerfeste skal tilhengerkontakten kobles fra hvis nødvendig
- **Se informasjon på dekkkompressoren** i bagasjerommet og følg bruksanvisningen
- Pump opp dekket til anbefalt trykk → 357.
- etter maks. 15 minutter slutter du å pumpe og leser av trykket (på trykkmåleren 2).

Merk: Et kort øyeblikk mens flasken tømmes (rundt 30 sekunder), viser trykkmåleren 2 et trykk på opptil 6 bar. Deretter faller trykket.

- Juster trykket. For å øke det fortsetter du å pumpe med settet. For å redusere det trykker du på knappen 1.

Hvis du ikke får pumpet opp dekket til anbefalt trykk på 1,8 bar i løpet av 15 minutter, kan det ikke repareres. Bilen må ikke kjøres. Kontakt en autorisert forhandler.



Før du bruker settet, må du parkere kjøretøyet i god avstand fra trafikken, slå på varselblinklysene, trekke til parkeringsbremsen og be alle passasjerer om å forlate kjøretøyet og passe seg for trafikken.



Hvis bilen er parkert på veiskulderen, må du varsle andre trafikanter med en varsel trekant eller tilsvarende i samsvar med aktuell lovgivning i landet du befinner deg i.

DEKK

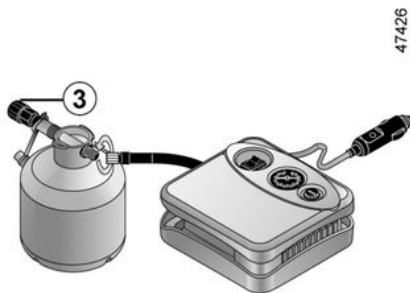

Når dekket har riktig trykk, tar du av settet ved å skru av pumpe-munnstykket på beholderen **3** sakte for å hindre søl. Oppbevar beholderen i plastinnpakning for å hindre lekkasje.

- Fest varseletiketten (lokalisert under beholderen) på dashbordet, godt synlig for føreren.
- Pakk bort settet.
- Etter den første oppumpingen, vil det fortsatt lekke ut luft fra dekket. Du må kjøre en kort strekning for å tette hullet.
- Start umiddelbart og kjør i mellom 20 og 60 km/t for å fordele middelet jevnt i dekket. Etter 3 km kjøring må du stoppe og sjekke trykket.

- Hvis dekktrykket er høyere enn 1,3 bar, men lavere enn anbefalt dekktrykk, må det justeres (se etiketten på kanten av førerdøren). Hvis ikke, kontakt en autorisert forhandler: Dekket kan ikke repareres.

Forholdsregler ved bruk av settet

Settet bør ikke brukes i mer enn 15 minutter sammenhengende.

Beholderen må byttes etter første bruk selv om den inneholder mer væske.



Ikke plasser gjenstander på gulvet (rundt føreren), da disse kan skli ved brå bremsing slik at du ikke får brukt pedalene.



Vær også oppmerksom på at dekk kan miste trykk og bli mindre lufttette hvis en ventilhette mangler eller sitter løst.

Bruk alltid ventilhetter som er identiske med originalene, og skru dem helt på.



Ikke kjør lenger enn 200 km etter reparasjon med settet.

Reduser i tillegg hastigheten. Du må aldri kjøre fortere enn 80 km/t. Klistremerket, som skal festes på et synlig sted på dashbordet, gir en påminnelse om dette. Avhengig av nasjonal lovgivning er det påkrevd å skifte dekk som er reparert med reparasjonssettet.

DEKK

Verktøy

Plassering av verktøysettet



Verktøysettet er plassert under bagasjeromteppet.

Legg verktøyet tilbake på plass etter bruk.

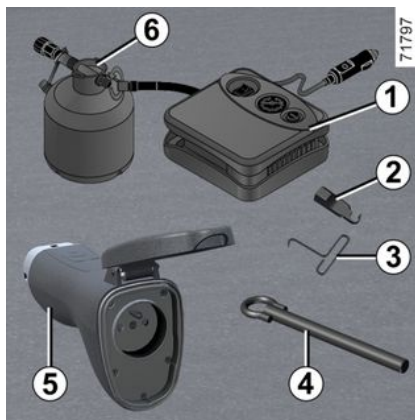

Kompressor for dekkreparasjonssett 1

→ 360

Hjulboltføring 2

Hjulkapselverktøy 3

Dette verktøyet brukes til å fjerne hjulfelgene.



Du trenger ikke å bruke et verktøy for å montere eller fjerne den midtre kapselen.

Slepeøye 4

→ 365

Adapter for V2L-lading 5

→ 44

Beholder med antipunkteringsprodukt 6

→ 360



Ikke la verktøy ligge usikret i kjøretøyet, da det kan bevege seg under bremsing. Etter bruk må du kontrollere at alt verktøy er skikkelig festet i verktøysettet og plassert riktig i fester for å redusere fare for skade.

HJELP VED MOTORSTANS

Tauing: motorstans

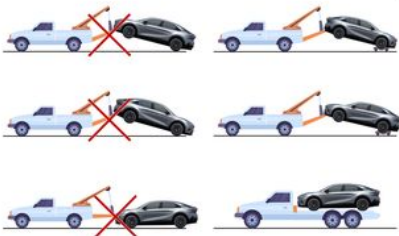

Følg alltid regelverket for fartsgrense ved tauing.

Før du sleper kjøretøyet eller berger det med en lastebil med lasteplan, må du, avhengig av situasjonen, sørge for at girkontrollen er i **N**-posisjon og/eller at parkeringsbremsen er frakoblet.

Følg disse instruksjonene:

- Med kortet i kupeen, trykk på motorstartknappen mens du trykker på bremsepedalen.
- Sett girspaken i posisjon **N** ➔ **167**.
- Trykk på motorens startknapp for å stoppe den.
- Trykk på motorstartknappen i mer enn to sekunder uten å trykke på bremsepedalen. Tilbehørsfunksjonene har strøm: Du kan bruke kjøretøyet lysfunksjoner (varselys, bremselys osv.). Om kvelden

må lysene på kjøretøyet være på. Meldingen Permanent APC aktivert vises i instrumentpanelet.

- Hvis førerens setebelte er festet, løsner du det.
- Åpne førerdøren.
- Slipp parkeringsbremsen mens du trykker på bremsepedalen

➔ **174**. Meldingen Håndbrekk ikke aktivert vises i instrumentpanelet.

- Lukk førerdøren og ikke lås kjøretøyet (Permanent APC aktivert-modus må forbli aktivert).
- Når tauingen er fullført, trykker du på motorstartknappen i mer enn to sekunder uten å trykke på bremsepedalen (fare for at batteriet lades ut). Permanent APC aktivert-meldingen forsvinner fra instrumentpanelet.

Valg av tauing

Det er strengt forbudt å taue kjøretøyet med forhjulene eller bakhjulene på bakken.



Ikke la verktøy ligge usikret i kjøretøyet. Det kan bli kastet fremover under bremsing.

Tilgang til tau punkter

Bruk bare tau punktene foran 2 og bak 5 (bruk aldri drivakslene eller andre deler på kjøretøyet). Disse tau punktene kan bare brukes til tauing. De må aldri brukes til å løfte kjøretøyet direkte eller indirekte.

Merk: Sørg for å beskytte hengerpunktområdet med en klut når du bruker en flat skrutrekker eller lignende verktøy.

Skru inn tau øyet 3 for hånd så langt som mulig.

Du må alltid bruke slepeøyet **3**.



Sørg for at slepeøyet er skrudd riktig inn. **Fare for at objektet som taues løsner.**



Når motoren er av fungerer ikke lengre servostyringen og bremsekraftforsterkeren.

HJELP VED MOTORSTANS

Standardversion

Tauepunkt foran 2

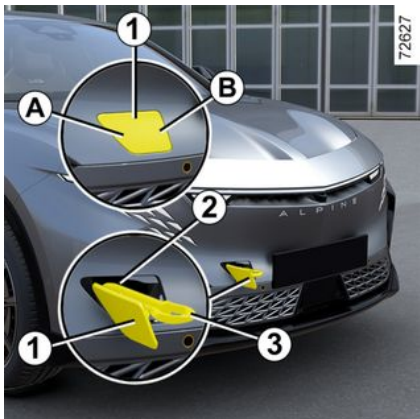

Trykk på sone **A** og hold trykket mens du trekker i sone **B** for å åpne klaffen **1**.



- Bruk et stivt drag. Hvis du bruker et slepetau eller en stropp (der dette er tillatt), må det være mulig å bremse kjøretøyet som taues.
- Du må ikke taue et kjøretøy hvis det ikke er i sikker kjørbar tilstand.
- Unngå å akselerere eller å bremse brått ved tauing, da dette kan føre til skade på kjøretøyet.
- Uansett bør du ikke kjøre hurtigere enn ca. **25 km/t**.

Tauepunkt bak 5

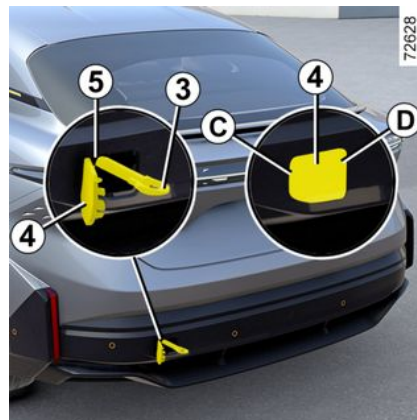

Trykk på sone **C** og hold trykket mens du trekker i sone **D** for å åpne klaffen **4**.

FRONTLYS, LYS: SKIFTE PÆRER

Utvendig belysning: skifte pærer

Frontlys

LED-nærlys/-fjernlys, kurvelys 1



Kontakt en godkjent forhandler.

LED-kjørellys/-sidelys/-retningslys 2



Kontakt en godkjent forhandler.



Alle typer handlinger (eller endringer) på det elektriske systemet må utføres av en autorisert forhandler, siden feilkoblinger kan skade det elektriske utstyret (ledningsnett, komponenter og spesielt dynamoen). I tillegg har forhandleren alle delene som kreves for å montere disse enhetene.

6

FRONTLYS, LYS: SKIFTE PÆRER

Baklys og blinklys

LED-bremselys på høyt nivå 1

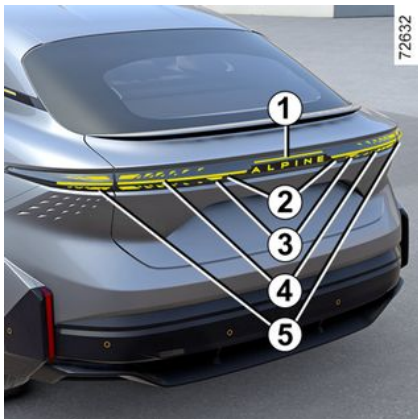

Kontakt en godkjent forhandler.

LED-tåkelamper bak 2

Kontakt en godkjent forhandler.

LED-ryggelys 3

Kontakt en godkjent forhandler.

LED-sidelys og -bremselys 4

Kontakt en godkjent forhandler.

LED-retningslys 5

Kontakt en godkjent forhandler.

LED-nummerskiltlys 6

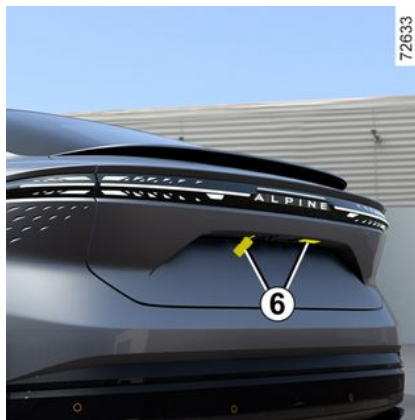

Kontakt en godkjent forhandler.

Sideblinklys 7

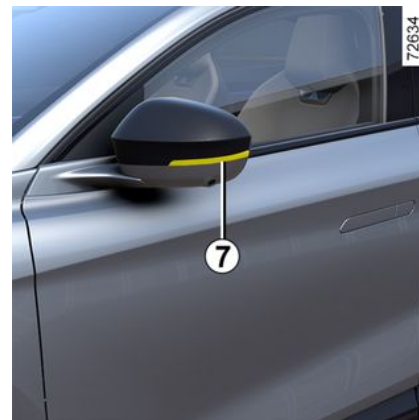

Kontakt en godkjent forhandler.

FRONTLYS, LYS: SKIFTE PÆRER

Kupébelysning: skifte lyspærer

Leselys 1 og 2



Kontakt en godkjent forhandler.

Passasjerspeil med lys 3



Kontakt en godkjent forhandler.

Lys i bagasjerom 4



Kontakt en godkjent forhandler.

VISKERBLADER: SKIFTE

Skifte vindusviskerblader 2



For å skifte vindusviskerne må de settes i servicestilling **B**.

Med tenningen på og motoren stanset:

- Flytt spaken **1** to ganger etter hverandre til stilling **A** (enkeltvisking): Viskerbladene stanser i servicestilling **B** i passe avstand fra panseret.
- Trykk på tappet **3** på bladet **2**.
- Trekk bladet mot deg for å løsne det.
- Koble fra vinduspylervæskerøret **4**.

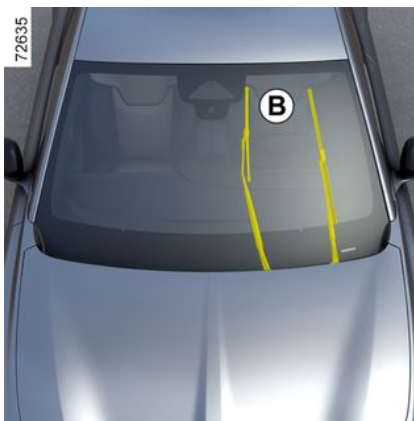

Montering

Utfør trinnene i omvendt rekkefølge for å montere viskerbladet. Sørg for at bladet er låst og at spyllervæskerøret er riktig tilkoblet.

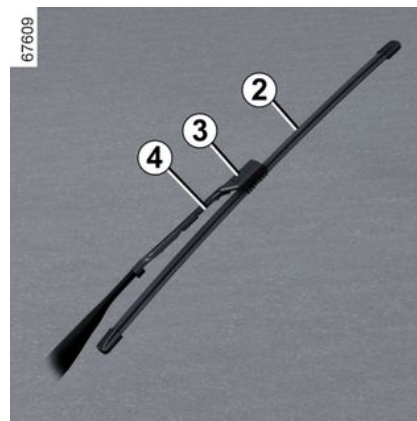

i Sjekk tilstanden til viskerbladene. Det er ditt ansvar å skifte dem ved behov:

- Rengjør bladene og frontruten regelmessig med såpevann.
- Ikke bruk dem når frontruten er tørr.
- Løsne dem fra frontruten når de ikke har blitt brukt på lang tid.

VISKERBLADER: SKIFTE



Siden vindusviskerbladene **2** er **spesifikke** for frontruten, må de skiftes ut med tilsvarende vindusviskerblader. Kontakt en godkjent forhandler.



- I kaldt vær må du påse at viskerbladene ikke sitter fast i is (for å unngå at motoren overopphetes).
- Sjekk tilstanden til viskerbladene.

Skift viskerbladene når du merker at effekten av dem reduseres (omtrent én gang i året).

Når du skifter bladet, må du passe på at armen ikke slippes på ruten etter at bladet er fjernet. Dette kan ødelegge ruten.

SIKRINGER

Sikringsboks

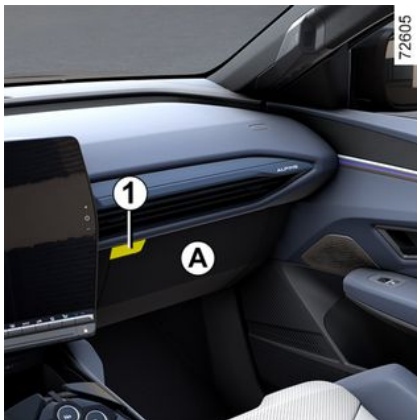

Hvis noen av de elektriske komponentene ikke fungerer, må du sjekke tilstanden til sikringene.

Sikringene kan nås bak hanskerommet **A**. Døren til hanskerommet **A** åpnes med knappen **1**.

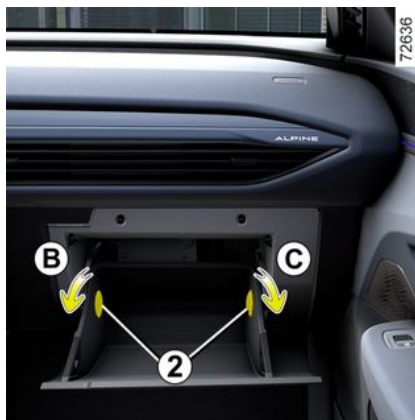

Når den er åpen, må stopperne **2** vris en kvart omdreining (bevegelse **B** og **C**) for å fjerne dem.

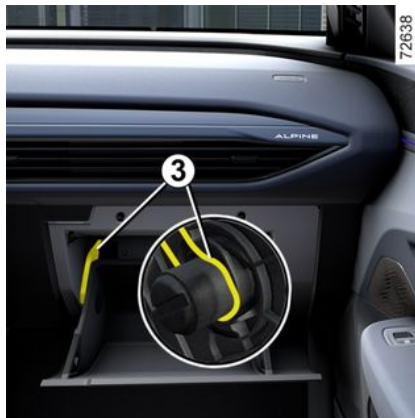

Løsne vieren **3** for å åpne døren til hanskerommet for å komme til sikringsboksen.



Flytt døren til hanskerommet **A** nedover så langt som mulig.

Du har nå direkte tilgang til sikringsboksen **4**.

Sikringsboks **D**

(kjøretøyavhengig)

SIKRINGER



Løsne luken 5.

Klemme 6

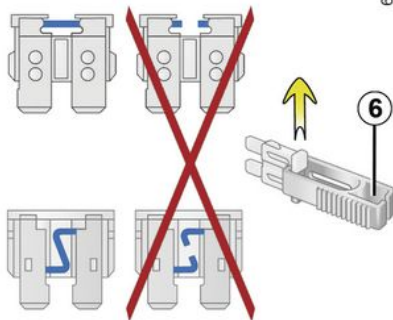

61644

Bruk spaken 6 under sikringsplaten til å ta ut sikringen.

For å fjerne sikringen fra avtrekkeskyveren skyver du sikringen til siden.

Det anbefales ikke å bruke de ledige sikringsporene.



Sjekk den aktuelle sikringen og, om nødvendig, **skift den ut (erstatningssikringen**

må ha samme verdi som originalen.

Hvis du setter inn en sikring med for høy kapasitet, kan det føre til overoppheting av den elektriske kretsen (fare for brann) hvis noe av utstyret bruker mye strøm.



For å følge lokal lovgivning eller som et forebyggende tiltak:

Skaff deg et nødsett med reservepærer og -sikringer fra en godkjent forhandler.

Tildeling av sikringer

(Om enkelte sikringer er til stede, er avhengig av kjøretøyets utstyrsnivå)

SIKRINGER

Num-mer	Plassering
<i>1</i>	ESP/ABR ECU-bremsebry-ter
<i>2</i>	Kontrollmotor høyre bak- rute
<i>3</i>	Vinduskontroll for førersiden
<i>4</i>	Kupébelysning
<i>5</i>	Kontrollmotor venstre bakrute
<i>6</i>	Kontakt til tilhengerfester
<i>7</i>	Justeringskontroll forse- tet
<i>8</i>	Vinduskontrollmotor for passasjersiden
<i>9</i>	Elektrisk bakspeil
<i>10</i>	Hengerfestekontakt kom- munikasjonsmodul
<i>11</i>	Multimedie- og tilbehørs- kontakter
<i>12</i>	Høyre utvendig åpnings- kontroll foran
<i>13</i>	Venstre utvendig åpnings- kontroll foran

Num-mer	Plassering
<i>14</i>	Tilbehørskontakt
<i>15</i>	Radio
<i>16</i>	Massasjesete
<i>17</i>	Forutstyrt for tilbehør
<i>18</i>	Induksjonslader
<i>19</i>	Alarm
<i>20</i>	Overvåkingskamera for sjåfør
<i>21</i>	Kontroll for åpning av ba- gasjeromsdør



Elektrisk og elektronisk tilbehør

Før du monterer denne typen tilbehør (særlig sendere/mottakere: Frekvensbåndbredde, strømnivå, plassering av antennen osv.), må du kontrollere at det er kompatibelt med kjøretøyet. Kontakt en autorisert forhandler.

Før du kobler et tilbehør til en kontakt, må du påse at det ikke trekker mer strøm enn hva som er godkjent for kontakten → 331 → 336. **Fare for brann.**

Eventuelle arbeider på kjøretøyet elektriske og/eller elektroniske kretser må bare utføres av autorisert personell. Feil tilkobling og/eller montering av elektrisk/elektronisk tilbehør som ikke er godkjent av produsenten, kan medføre

- skade på elektrisk og/eller elektronisk utstyr
- skade på komponentene som er koblet til det
- innsamling og bruk av kjøretøydata
- risiko for brudd på personvern (endring, sletting eller uberettiget tilgang til personopplysninger)
- kansellering av autorisasjonen for igangsetting

Fare for alvorlig ulykke. Risiko for brudd på personvern/personopplysninger

Hvis du får montert elektrisk utstyr i en fremtidig situasjon, må du kontrollere at du er varslet om spenningen og plasseringen av den tilhørende sikringen.

Bruke diagnosekontakten

Bruk av elektronisk tilbehør på diagnosekontakten kan føre til alvorlig forstyrrelser i kjøretøyet elektroniske systemer og/eller føre til endring, avdekking eller uforutsigbar tilgang til personopplysninger. Av hensyn til din sikkerhet anbefaler vi at du bare bruker elektronisk tilbehør som er godkjent av produsenten. Kontakt en autorisert forhandler. **Fare for alvorlig ulykke. Risiko for brudd på personvern/personopplysninger**

Montere tilbehør for ettersalg

Hvis du vil montere tilbehør i kjøretøyet, må du kontakte en autorisert forhandler. For å sikre riktig drift av kjøretøyet, og av hensyn til din sikkerhet, anbefaler vi også at du bare bruker tilbehør utviklet spesielt for ditt kjøretøy, som er det eneste tilbehøret som produsenten gir garanti for.

Hvis du bruker en enhet for tyverisikring, må du bare feste den til bremsepedalen.

Førerhindring

MONTERING OG BRUK AV TILBEHØR

På førersiden må du bare bruke matter som er egnet for kjøretøyet, festet med forhåndstilpassede komponenter og kontrollere tilpasningen regelmessig. Ikke legg én matte over en annen. **Det er fare for at den kan kile seg fast i pedalene.**

FUNKSJONSFEIL

Med følgende råd kan du utføre raske og midlertidige reparasjoner. Av hensyn til sikkerheten bør du alltid kontakte en autorisert forhandler så snart som mulig.

Under lading	MULIGE ÅRSAKER	NØDVENDIG TILTAK
Kan ikke lade traksjonsbatterier. varsellampen for ladeluken blinker rødt.	Utetemperaturen er lavere enn -26 °C.	Lad kjøretøyet i et bedre egnet miljø. Hvis nødvendig → 365.
	Ingen elektrisk strøm i veggkontakten eller dårlig tilkobling av kabelen i veggkontakten.	Kontroller installasjonen (sikring, programmerer osv.). Kontroller tilkoblingene (ladekontakt osv.) → 30.
	Kabelen er defekt.	Kontakt en autorisert forhandler for å skifte den.
Kan ikke lade traksjonsbatterier. Ladeklaffens indikatorlampe blinker hvitt.	Ladekabelen er ikke låst riktig til kjøretøyet.	Sørg for at ladekabelen kobles riktig til kjøretøyet → 30.

Bruke kortet	MULIGE ÅRSAKER	NØDVENDIG TILTAK
Det er ikke mulig å låse eller låse opp dørene med kortet.	Kortbatteriet er tomt.	Skift batteriet selv, eller få noen til å gjøre det. Du kan fortsatt låse / låse opp bilen og starte → 67- og → 160-kjøretøyet ditt.
	Bruk av enheter som bruker den samme frekvensen som fjernkontrollen (mobiltelefon osv.).	Slutt å bruke enhetene, eller bruk den innebygde nøkkelen → 67.
	Kjøretøyet befinner seg i en sone med høy elektromagnetisk stråling 12-voltsbatteriet er utladet.	Bruk nøkkelen som er integrert i kortet → 67.

FUNKSJONSFEIL

Bruke kortet	MULIGE ÅRSAKER	NØDVENDIG TILTAK
	Desynkronisering av kortet.	Lås opp førerdøren ved å sette inn nøkkelen som er innebygd i kortet, i dørlåsen → 67 , plasser deretter kortet på plasseringsområdet → 160 og trykk på knappen START for å synkronisere kortet.
Meldingen "Plasser kortet i nærheten av START-knappen" vises i instrumentpanelet.	Kortbatteriet er flatt eller kortet er ikke synkronisert.	Kontroller statusen til kortbatteriet, eller plasser kortet i det særskilte plasseringsområdet → 160 .

På veien	MULIGE ÅRSAKER	NØDVENDIG TILTAK
Det blir tungt å styre.	Servoen er overopphetet.	Kjør forsiktig med redusert hastighet og vær oppmerksom på hvor mye kraft du må bruke for å svinge med rattet.
	Feil med den elektriske hjelpemotoren. Feil i hjelpesystemet.	Kontakt en godkjent forhandler.
Vibrasjoner.	Dekkene er ikke fylt til riktig trykk, ikke balansert eller er skadet.	Kontroller dekktrykkene. Hvis trykket er normalt, må dekkene undersøkes av en godkjent forhandler.

Elektrisk utstyr	MULIGE ÅRSAKER	NØDVENDIG TILTAK
Viskerne fungerer ikke.	Viskerbladene sitter fast.	Løsne bladene før du bruker viskerne.
	Røket sikring for vindusvisker.	Kontakt en godkjent forhandler.
	Motorfeil.	Kontakt en godkjent forhandler.
Viskerne stanser ikke.	Feil med elektriske kontroller.	Kontakt en godkjent forhandler.
Retningsviserne blinker raskere.	Defekt pære.	Kontakt en godkjent forhandler.

FUNKSJONSFEIL

Elektrisk utstyr	MULIGE ÅRSAKER	NØDVENDIG TILTAK
Indikatorene fungerer ikke.	På én side: Defekt pære.	Kontakt en godkjent forhandler.
	På begge sider: - det er gått en sikring - Feil med elektrisk kretsløp eller kontroll.	Skift sikringen → 372 , eller få den skiftet. Skift: Kontakt en godkjent forhandler.

Elektrisk utstyr	MULIGE ÅRSAKER	NØDVENDIG TILTAK
Frontlysene fungerer ikke.	Bare ett: - Defekt pære	Kontakt en godkjent forhandler.
	- frakoblet ledning eller feilplassert kontakt	Kontakt en godkjent forhandler.
	Begge: Sikringen er gått.	Skift sikringen → 372 , eller få den skiftet.
Frontlysene slås ikke av.	Feil med elektriske kontroller.	Kontakt en godkjent forhandler.
Tegn til kondens i frontlyktene eller baklysene.	Kondensstriper kan være et naturlig fenomen forårsaket av temperaturvariasjoner og luftfuktighet. I så fall forsvinner stripene gradvis når lysene slås på.	

Stoppet	MULIGE ÅRSAKER	NØDVENDIG TILTAK
Klimaanlegget og ventilasjonsviften slås på etter at tenningen er slått av eller når kjøretøyet lades.	Dette er ikke nødvendigvis en feil, kompressoren for klimaanlegget og ventilasjonsviften slås på for å regulere temperaturen i systemet når utvendig temperatur er lav.	

FUNKSJONSFEIL

Stoppet	MULIGE ÅRSAKER	NØDVENDIG TILTAK
	Kompressoren for klimaanlegget og ventilasjonsviften slås på i mer enn 30 minutter når tenningen slås av.	Kontakt en godkjent forhandler.
Det programmerbare klimaanlegget fungerer ikke.	En av bruksbetingelsene er ikke oppfylt (traksjonsbatteriet er ikke ladet osv.).	➔ 327.
Rekkevidden som vises, er forskjellig fra forrige gang motoren ble stoppet.	<p>Variasjonen i temperaturen på fremdriftsbatteriet mellom stopp og omstart av kjøretøyet kan påvirke rekkevidden som vises i instrumentpanelet.</p> <p>Lave utetemperaturer kan føre til en reduksjon i rekkevidden sammenlignet med forrige gang motoren ble stoppet.</p>	Kjør noen kilometer, og batteriets rekkevidde justeres automatisk så snart temperaturen når sitt optimale nivå.
Kupéens klimaanlegg og oppvarmingsfunksjonene slås av uten inngripen fra brukeren selv om batteriet er tilstrekkelig ladet.	<p>Dette er ikke nødvendigvis en feil, systemet slår seg av som standard for å bevare batteriets autonomi eller optimere oppladingen.</p> <hr/> <p>Elektrisk feil.</p>	<p>For å angi forlenget levetid i ombordmodus trykker du på Start-knappen uten å trykke inn bremsepedalen. Klimaanlegget stopper uansett etter noen minutter.</p> <p>Du kan alltid aktivere systemet på nytt ved å trykke på kontrollene for klimaanlegget ➔ 323.</p>
		Kontakt en godkjent forhandler.

INFORMASJON OM KJØRETØYET

Kjøretøyets identifikasjonsskilt

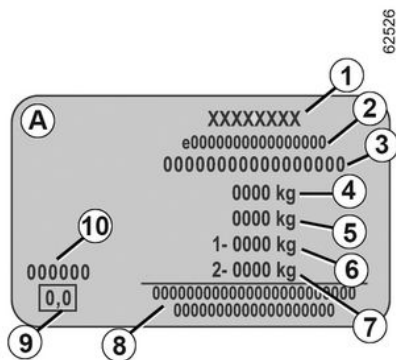
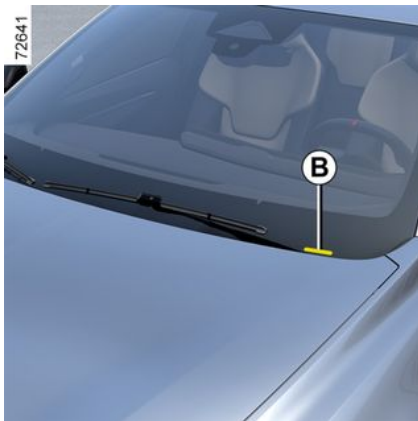

Informasjonen som vises på kjøretøyets identifikasjonsskilt, bør oppgis i all kommunikasjon eller alle bestillinger.

Plasseringen av informasjonen er avhengig av kjøretøyet.

Identifikasjonsskilt A

1. Produsentnavn.
2. EC-designnummer eller godkjeningsnummer.
3. Identifikasjonsnummer.

Avhengig av kjøretøyet er denne informasjonen også gitt på merkingen B.

4. MMAC (Maksimal tillatt bruttovekt).

5. MTR (total vognvekt: kjøretøyet fullt lastet med tilhenger)

6. MMTA (Maximal tillatt vekt aksel) foraksel.

7. MMTA bakaksel.

8. Område reservert for tilknyttede eller ekstra oppføringer.

9. Ikke brukt.

10. Lakkreferanse (fargekode).

Teknisk informasjon for nødetatene

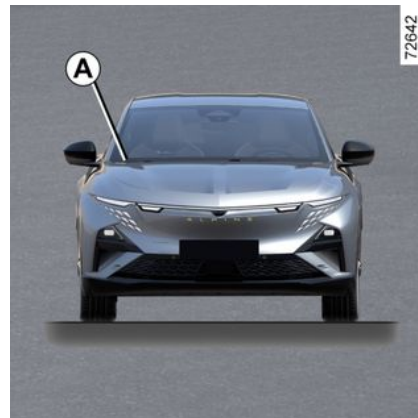

Med QR-koden på etiketten A kan nødhjelpmannskapene bruke et nettbrett eller en smarttelefon slik at de umiddelbart får tilgang til

INFORMASJON OM KJØRETØYET

teknisk informasjon som er nyttig for arbeid på kjøretøyet i tilfelle en ulykke.

Påse at etiketten **A** alltid er synlig og festet på frontruten og bakruten.

Endringer eller skader på etiketten hindrer tilgang til informasjonen.

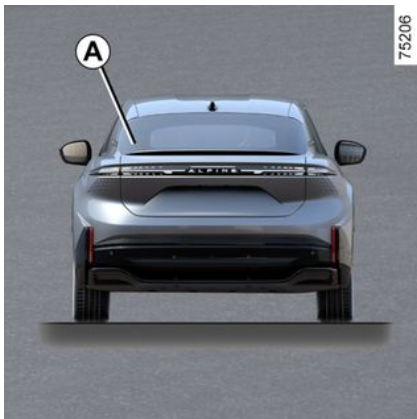

Motoridentifikasjon, motorspesifikasjoner

Motoridentifikasjon

Oppgi informasjonen på motorskiltet eller etikett **A** for bestillinger eller annen korrespondanse.

(Plasseringen varierer avhengig av motor)

1. Motortype.
2. Motorendelse.
3. Motorens serienummer.

Motorspesifikasjoner

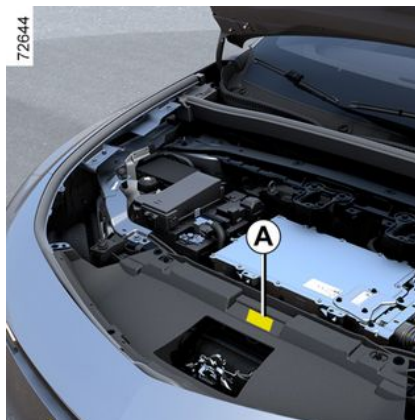

INFORMASJON OM KJØRETØYET

Informasjon om løfting



72523

7

Kjøretøyet ditt er utstyrt med fire dedikerte løftepunkter **1** plassert under kjøretøyet.



For din egen sikkerhet anbefaler vi at du kontakter en godkjent forhandler når du skal skifte hjul. **Det er fare for skade på kjøretøyet, spesielt på det elektriske fremdriftsbatteriet, ved feil plassering av løfteutstyret.**

Løftepunktene er kompatible med bruk av en jekk med flat plate og en diameter mellom **80 mm** og **140 mm**.

Jekken som brukes, må overholde standardene og forskriftene som gjelder for landet. Løftekapasiteten for jekken må være større enn den maksimalt tillatte vekten til den relevante akselen → **382**.

Jekken skal bare brukes til å løfte kjøretøyet for å skifte hjul. Dette må påses:

- Parkeringsbremsen må være aktivert,
- Kjøretøyet må være losset,
- stå på en plan, sklisikker og fast grunn.

Før du løfter kjøretøyet, må jekk-platen være riktig plassert på løftepunktet **1**.



For å unngå personskader eller skader på kjøretøyet skal jekken kun sveives til hjulet som skal skiftes, er høyst 3 cm over bakken.
Fare for personskade. Fare for skade på kjøretøyet.



Av sikkerhetsmessige årsaker må kjøretøyets løftepunkter bare brukes til hjulskift. Ikke under noen omstendigheter skal den brukes

- for å utføre en reparasjon;
- for å få tilgang til undersiden av kjøretøyet.

Fare for personskade. Fare for skade på kjøretøyet.

INFORMASJON OM KJØRETØYET

Mål (i meter)

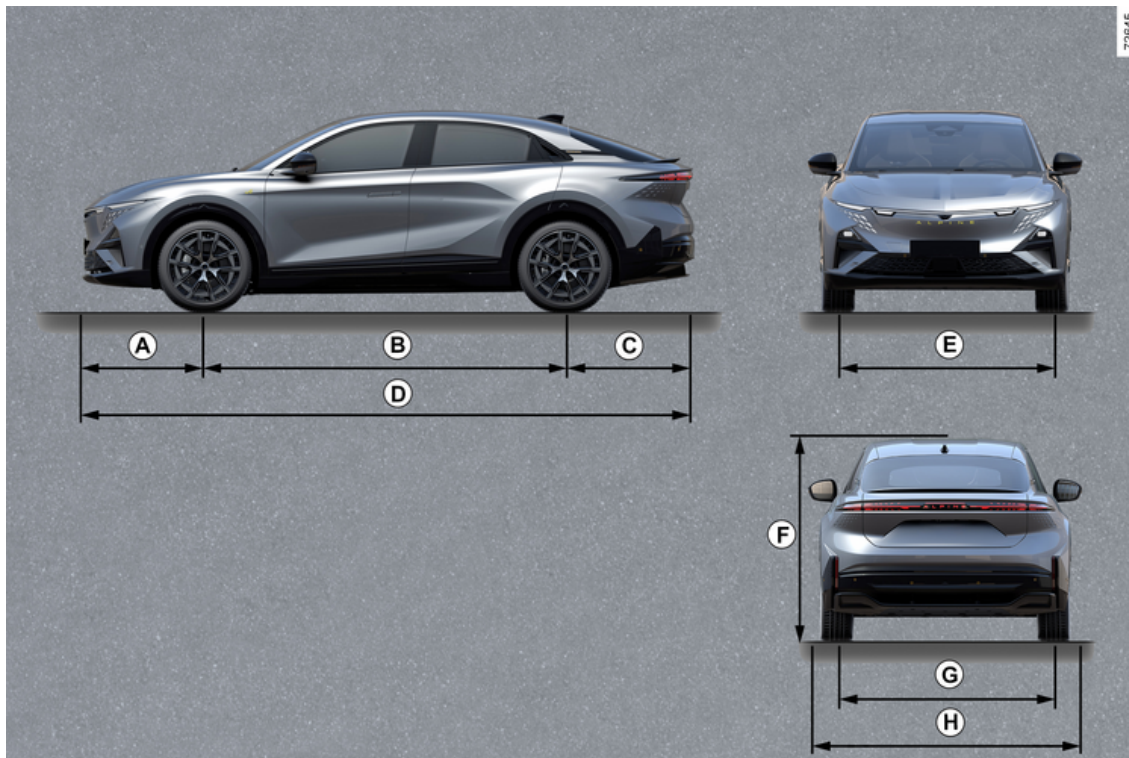

7

INFORMASJON OM KJØRETØYET

Tabell for dimensjoner

	Lengde
<i>A</i>	0,925
<i>B</i>	2,708
<i>C</i>	0,982
<i>D</i>	4,615
<i>E</i>	1,595
<i>F</i>	1,530 uten last
<i>G</i>	1,630
<i>H</i>	1,885 2,047 med dørspeil foldet ut 1,860 med dørspeil foldet inn

INFORMASJON OM KJØRETØYET

Vekter (i kg)

Vekttabell

Vektene som er angitt, er for et basiskjøretøy uten tilpasning: De varierer avhengig av utstyrsnivået. Kontakt godkjent forhandler.

Maksimal tillatt bruttovekt (MMAC) Maksimal tillatt vekt (MMTA) Tillatt vognvekt (MTR)	Vekter angitt på produsentskilt → 382
Tillatt hengervekt, med brems *	Beregnes slik: MTR - MMAC
Tillatt hengervekt uten brems *	750 kg
Tillatt vekt på tilhengerarm *	75 kg
Maksimal tillatt last på taket	→ 345

* Tavevekt (taue en campingvogn, båt osv.)

Tauing er ikke tillatt hvis resultatet av MTR - MMAC-beregningen er lik null, eller hvis MTR er lik null (eller ikke er angitt) på produsentskiltet.

- Det er viktig å følge gjeldende lokale regler om tauing, særlig de som er angitt i veitrafikkloven. Kontakt en autorisert forhandler for endringer på taueutstyret.
- For kjøretøy med en tilhenger **må den totale maskinvekten (kjøretøyet + tilhenger) aldri overstiges**. Følgende er imidlertid tillatt:
 - MMTA på bakakselen ikke er overskredet med mer enn 15 %
 - MMAC ikke overskredet med mer enn 10 % eller 100 kg (det som inntreffer først)

Uansett må ikke maksimal hastighet til kjøretøy og tilhenger ikke overskride 100 km/t, og dekktrykket må økes med 0,2 bar (3 PSI).

RESERVEDELER OG REPARASJONER

Originale deler er basert på svært strenge spesifikasjoner og er underlagt bestemte tester. De holder derfor minst det samme kvalitetsnivået som delene som er montert originalt.

Hvis du alltid bruker ekte reservedeler på kjøretøyet, sikrer du at det alltid yter på høyeste nivå. I tillegg er reparasjoner utført ved det godkjente forhandlernetverket med originale deler garantert i henhold til betingelsene oppført bak på reparasjonsbestillingen.

SERVICEARK

VIN:

Dato:	Miles (km):	Fakturanummer:	Kommentarer/diverse
Type handling: Service <input type="checkbox"/> <input type="checkbox"/>	Stempel		
Antirustkontroll: OK <input type="checkbox"/> Ikke OK* <input type="checkbox"/>			
Dato:	Miles (km):	Fakturanummer:	Kommentarer/diverse
Type handling: Service <input type="checkbox"/> <input type="checkbox"/>	Stempel		
Antirustkontroll: OK <input type="checkbox"/> Ikke OK* <input type="checkbox"/>			
Dato:	Miles (km):	Fakturanummer:	Kommentarer/diverse
Type handling: Service <input type="checkbox"/> <input type="checkbox"/>	Stempel		
Antirustkontroll: OK <input type="checkbox"/> Ikke OK* <input type="checkbox"/>			

* Se spesifisert side

SERVICEARK

VIN:

Dato:	Miles (km):	Fakturanummer:	Kommentarer/diverse
Type handling: Service <input type="checkbox"/> <input type="checkbox"/>	Stempel		
Antirustkontroll: OK <input type="checkbox"/> Ikke OK* <input type="checkbox"/>			
Dato:	Miles (km):	Fakturanummer:	Kommentarer/diverse
Type handling: Service <input type="checkbox"/> <input type="checkbox"/>	Stempel		
Antirustkontroll: OK <input type="checkbox"/> Ikke OK* <input type="checkbox"/>			
Dato:	Miles (km):	Fakturanummer:	Kommentarer/diverse
Type handling: Service <input type="checkbox"/> <input type="checkbox"/>	Stempel		
Antirustkontroll: OK <input type="checkbox"/> Ikke OK* <input type="checkbox"/>			

* Se spesifisert side

SERVICEARK

VIN:

Dato:	Miles (km):	Fakturanummer:	Kommentarer/diverse
Type handling: Service <input type="checkbox"/> <input type="checkbox"/>	Stempel		
Antirustkontroll: OK <input type="checkbox"/> Ikke OK* <input type="checkbox"/>			
Dato:	Miles (km):	Fakturanummer:	Kommentarer/diverse
Type handling: Service <input type="checkbox"/> <input type="checkbox"/>	Stempel		
Antirustkontroll: OK <input type="checkbox"/> Ikke OK* <input type="checkbox"/>			
Dato:	Miles (km):	Fakturanummer:	Kommentarer/diverse
Type handling: Service <input type="checkbox"/> <input type="checkbox"/>	Stempel		
Antirustkontroll: OK <input type="checkbox"/> Ikke OK* <input type="checkbox"/>			

* Se spesifisert side

SERVICEARK

VIN:

Dato:	Miles (km):	Fakturanummer:	Kommentarer/diverse
Type handling: Service <input type="checkbox"/> <input type="checkbox"/>	Stempel		
Antirustkontroll: OK <input type="checkbox"/> Ikke OK* <input type="checkbox"/>			
Dato:	Miles (km):	Fakturanummer:	Kommentarer/diverse
Type handling: Service <input type="checkbox"/> <input type="checkbox"/>	Stempel		
Antirustkontroll: OK <input type="checkbox"/> Ikke OK* <input type="checkbox"/>			
Dato:	Miles (km):	Fakturanummer:	Kommentarer/diverse
Type handling: Service <input type="checkbox"/> <input type="checkbox"/>	Stempel		
Antirustkontroll: OK <input type="checkbox"/> Ikke OK* <input type="checkbox"/>			

* Se spesifisert side

SERVICEARK

VIN:

Dato:	Miles (km):	Fakturanummer:	Kommentarer/diverse
Type handling: Service <input type="checkbox"/> <input type="checkbox"/>	Stempel		
Antirustkontroll: OK <input type="checkbox"/> Ikke OK* <input type="checkbox"/>			
Dato:	Miles (km):	Fakturanummer:	Kommentarer/diverse
Type handling: Service <input type="checkbox"/> <input type="checkbox"/>	Stempel		
Antirustkontroll: OK <input type="checkbox"/> Ikke OK* <input type="checkbox"/>			
Dato:	Miles (km):	Fakturanummer:	Kommentarer/diverse
Type handling: Service <input type="checkbox"/> <input type="checkbox"/>	Stempel		
Antirustkontroll: OK <input type="checkbox"/> Ikke OK* <input type="checkbox"/>			

* Se spesifisert side

SERVICEARK

VIN:

Dato:	Miles (km):	Fakturanummer:	Kommentarer/diverse
Type handling: Service <input type="checkbox"/> <input type="checkbox"/>	Stempel		
Antirustkontroll: OK <input type="checkbox"/> Ikke OK* <input type="checkbox"/>			
Dato:	Miles (km):	Fakturanummer:	Kommentarer/diverse
Type handling: Service <input type="checkbox"/> <input type="checkbox"/>	Stempel		
Antirustkontroll: OK <input type="checkbox"/> Ikke OK* <input type="checkbox"/>			
Dato:	Miles (km):	Fakturanummer:	Kommentarer/diverse
Type handling: Service <input type="checkbox"/> <input type="checkbox"/>	Stempel		
Antirustkontroll: OK <input type="checkbox"/> Ikke OK* <input type="checkbox"/>			

* Se spesifisert side

ANTIRUSTKONTROLL

Hvis fortsettelsen av garantien er underlagt reparasjon, angis det nedenfor.

VIN:

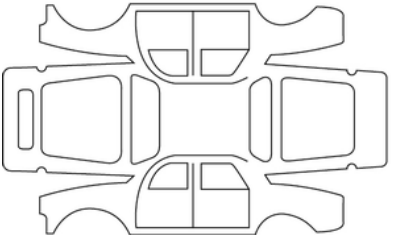
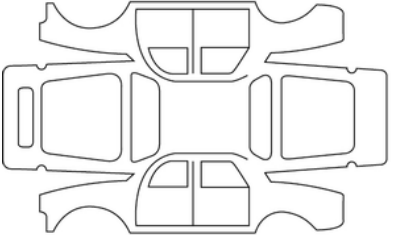
Reparasjonsdato:		Stempel
Rustreparasjonshandling som skal utføres:		
Reparasjonsdato:		Stempel
Reparasjon som skal utføres:		

7

ANTIRUSTKONTROLL

Hvis fortsettelsen av garantien er underlagt reparasjon, angis det nedenfor.

VIN:

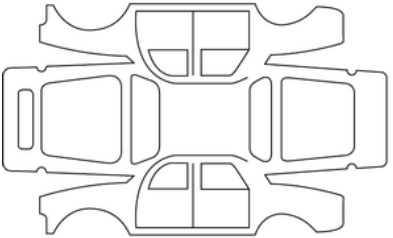
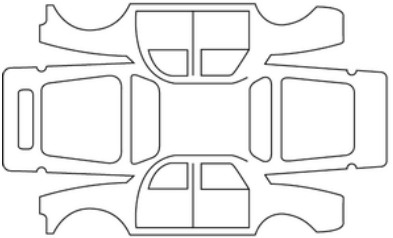
Reparasjonsdato:		Stempel
Rustreparasjonshandling som skal utføres:		
Reparasjonsdato:		Stempel
Reparasjon som skal utføres:		

ANTIRUSTKONTROLL

Hvis fortsettelsen av garantien er underlagt reparasjon, angis det nedenfor.

VIN:

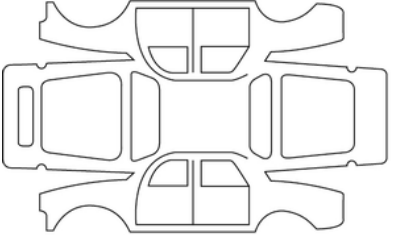
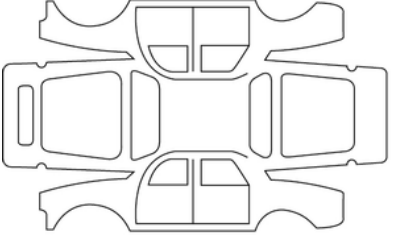
Reparasjonsdato:		Stempel
Rustreparasjonshandling som skal utføres:		
Reparasjonsdato:		Stempel
Reparasjon som skal utføres:		

7

ANTIRUSTKONTROLL

Hvis fortsettelsen av garantien er underlagt reparasjon, angis det nedenfor.

VIN:

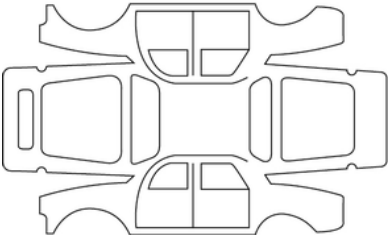
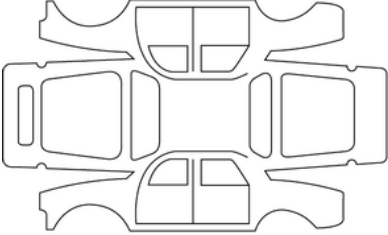
Reparasjonsdato:		Stempel
Rustreparasjonshandling som skal utføres:		
Reparasjonsdato:		Stempel
Reparasjon som skal utføres:		

ANTIRUSTKONTROLL

Hvis fortsettelsen av garantien er underlagt reparasjon, angis det nedenfor.

VIN:

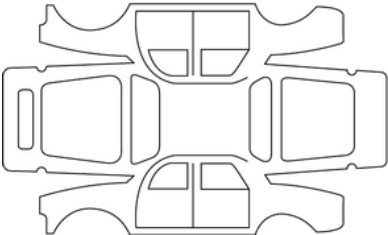
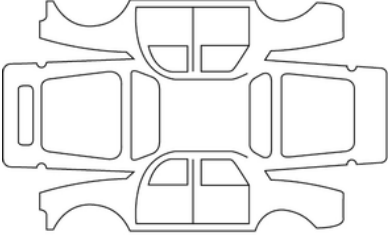
Reparasjonsdato:		Stempel
Rustreparasjonshandling som skal utføres:		
Reparasjonsdato:		Stempel
Reparasjon som skal utføres:		

7

ANTIRUSTKONTROLL

Hvis fortsettelsen av garantien er underlagt reparasjon, angis det nedenfor.

VIN:

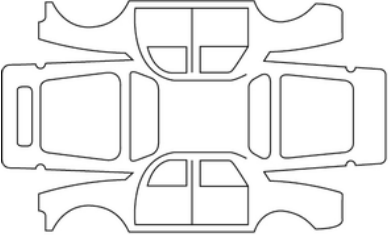
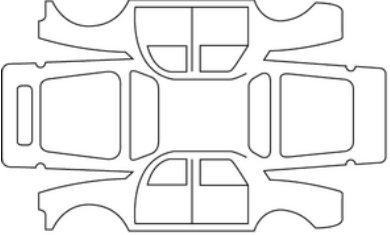
Reparasjonsdato:		Stempel
Rustreparasjonshandling som skal utføres:		
Reparasjonsdato:		Stempel
Reparasjon som skal utføres:		

ANTIRUSTKONTROLL

Hvis fortsettelsen av garantien er underlagt reparasjon, angis det nedenfor.

VIN:

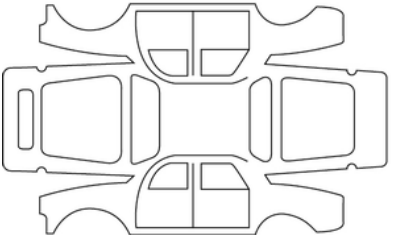
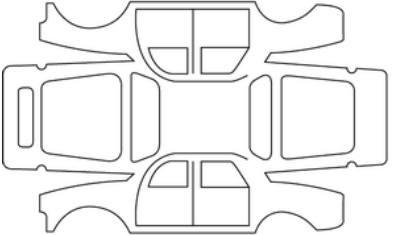
Reparasjonsdato:		Stempel
Rustreparasjonshandling som skal utføres:		
Reparasjonsdato:		Stempel
Reparasjon som skal utføres:		

7

ALFABETISK INDEKS

Symboles

"Hands-free" nøkkelkort: batteri, [59](#)

12 V-batteri, [351](#)

12 V batteri: vedlikehold, [351](#)

360°-kamera, [287](#)

A

Active driver assist, [262](#), [262](#)

Adaptiv fartsholder, [245](#)

Advarsel: parkeringsutkjørsel, [308](#)

Advarsel om høy hastighet, [233](#)

Advarsel om førerens oppmerksomhet, [228](#)

Advarsel om sjåførtretthet, [230](#), [276](#)

Airbag, [89](#), [94](#)

Airbag : aktivering av kollisjonsputen for passasjeret
foran, [117](#)

Airbag : deaktivering av kollisjonsputen for passasjeret
foran, [117](#)

Airbags : barnesikring, [117](#)

Aktiv nødbremsing i revers, [238](#)

Ansiktsgjenkjenning, [75](#)

Assistanse: kjørehjelp, [245](#)

Automatisk bakluke, [70](#)

B

Bagasjerom, [70](#)

Bakluke, [345](#), [345](#)

Bakseter, [82](#)

Bakspeil, [148](#)

Barn, [98](#)

Barn (sikkerhet), [333](#)

Barneseter, [98](#), [104](#)

Barnesikring, [98](#)

Barnesikringssystem, [98](#), [120](#)

Barnesikringsutstyr, [98](#), [120](#)

Batteri, [351](#)

Beskyttelse mot kjørefeltskifte, [205](#)

Blindsonevarsling, [212](#)

Blinklys, [367](#), [367](#), [367](#)

D

Dekk, [357](#), [357](#)

Dekkreparasjonssett, [360](#), [360](#)

Dekktrykk, [359](#)

Dekktrykkovervåkingssystem, [186](#)

Digital nøkkel, [61](#)

Display, [135](#)

Driftsfeil: kortbatterier, [52](#)

Dører, [65](#), [69](#)

Dører/bagasjeromsdør, [58](#)

E

ECO kjøre, [180](#), [180](#)

ECO-kjøring, [180](#)

Effektrekkevidde, [180](#)

Ekstra sikringsanordninger, [89](#)

ALFABETISK INDEKS

Elbil, [20](#)

Elektriske vinduer, [333](#)

Elektronisk parkeringsbrems, [174](#), [177](#)

F

Fartsholder, [245](#)

Feste et barnesete, [104](#)

Filsentrering, [262](#)

Filskiftevarsling, [198](#)

Fjernlys, [367](#)

Forseter, [77](#)

Forseter: justering, [84](#)

Fremdriftsbatteriets rekkevidde, [180](#)

Funksjonsfeil, [245](#)

Følgeavstand, [245](#)

Førerassistanse, [217](#), [233](#)

Førerposisjon, [124](#)

Førerposisjon: innstillinger, [84](#)

Førerstøttesystemer, [217](#), [233](#), [238](#), [245](#), [262](#)

G

Girkontroll, [167](#)

H

Hastighetsbegrensere, [241](#)

Håndfri parkering, [302](#)

I

Innstillinger, [138](#)

Innstillinger: konfigurasjonsmeny, [138](#)

Innstillinger for kjøretøytilpasning, [138](#)

Innvendig dekor: vedlikehold, [355](#)

Instrumentpanel, [177](#)

K

Kart: låsing/opplåsing av åpningselementene, [52](#), [58](#)

Kjøreanbefaling, [180](#), [180](#)

Kjørecomputer, [128](#)

Kjørellys, [367](#)

Kjøretøyets rekkevidde, [180](#)

Kjøretøyvekter, [388](#)

Kjøring, [160](#), [177](#), [217](#), [245](#)

Klimaanlegg, [327](#)

Klimaanlegg: Informasjon og råd om bruk, [328](#)

Kollisjonspute: airbag, [89](#)

Konfigurasjonsmeny, [138](#)

Kort: håndfri, [52](#)

Kort: motor starter ikke i håndfrimodus, [52](#)

Kort: nødnøkkel, [52](#)

Kort: vranglåsing, [58](#)

Kupébelysning, [334](#)

Kupébelysning: skifte lyspærer, [369](#)

L

Ladekabel, [50](#)

ALFABETISK INDEKS

Ladeprogrammering, [50](#)
Lakkering: vedlikehold, [353](#)
Lufteventiler, [318](#)
Lyd- og lyssignaler, [155](#)
Lys: skifte av pærer, [367](#)
Låse / låse opp åpningselementene: dører, [58](#), [67](#)
Låse dørene, [58](#)

M

Meldinger på instrumentpanelet, [177](#)
Meny for tilpasning av kjøretøyinnstillinger, [138](#)
Miljø, [179](#)
Motoridentifikasjon, [383](#)
Motorspesifikasjoner, [383](#)
Multimediaskjerm, [217](#)
Multimedieutstyr, [331](#)

N

Nakkestøtter bak, [82](#)
Nakkestøtter foran, [77](#)
Nivåer, [346](#), [348](#)
Nærlys, [367](#)
Nødsituasjon: nødanrop, [314](#)
Nødstoppassistent, [276](#)
Nøkkelkort: bruk, [58](#)

O

Oppbevaringsrom/fester: kupe, [337](#)

P

Panser, [346](#)
Parkeringsavstandskontroll, [295](#)
Parkeringsbrems, [174](#), [177](#)
Passasjerregistreringssystem, [120](#), [120](#)
Passasjersikkerhet: passasjer foran airbag, [117](#)
Persiener, solskjerm, [335](#)
Predikerende ECO kjøreassistent, [183](#)
Predikerende ECO-kjøreassistent, [184](#)
Pærer: Skifte, [367](#), [368](#)

R

Ratt: justering, [146](#)
Registrering av veiskilt, [233](#), [233](#)
Rengjøring: kjøretøy innvendig, [355](#)

S

Sentrallås, [58](#)
Setebeltr, [84](#), [89](#)
Setebeltestrammere, [89](#)
Setebeltestrammere foran, [89](#)
Seter: forseter med elektriske kontroller, [77](#)
Seter: justering, [77](#)
Seter: oppvarmet, [77](#)
Sidekollisjonsputer, [95](#)
Sikkerhet for barn, [58](#), [98](#), [98](#), [120](#), [333](#)
Sikker passasjerutgang, [311](#)
Sikringer, [372](#)

ALFABETISK INDEKS

Sikring i tillegg til setebeltene, [89](#), [94](#)
Sikringsanordninger i tillegg til baksetebeltr, [89](#), [94](#)
Sikringsanordninger i tillegg til forsetebeltr, [89](#)
Sikringsenheter i tillegg til forsetebeltene, [89](#)
Skifte lyspærer, [367](#), [368](#)
Skifte vindusviskerbladene, [370](#)
Sleperinger, [365](#)
Spyling, [353](#)
Stanse motoren, [160](#), [177](#)
Starte, [160](#)
Starte motoren, [160](#), [160](#), [160](#)
Strammere, [89](#)
Strømforbruk, [135](#)
Strømsparing, [180](#)

T

Takliststativ, [345](#)
Takskinner, [345](#)
Tauing ved motorstans, [365](#)
Tenningsbryter, [177](#)
Tilbehørskontakt, [336](#)
Tilgang til kjøretøyet, [58](#)
Tilgang til motorrom, [346](#)
Tilpassing av kjøretøynnstillinger, [138](#)
Transport av barn, [98](#), [120](#)
Trygge avstander, [217](#)

U

Utskifting og reparasjon av deler, [389](#)
Utvendige lys, [367](#)
Utvendige lys og signaler, [150](#)

V

Varme- og klimaanlegg, [318](#)
Varmesystem, [318](#)
Varsellys på instrumentpanelet, [177](#)
Varsling om trygg avstand, [217](#), [217](#)
Vedlikehold: innvendig dekor, [355](#)
Vedlikehold: karosseri, [353](#)
Verktøy, [364](#)
Vindusviskere, [156](#), [156](#)
Viskerblader: skifte, [370](#)

A

Å lukke dørene, [65](#)
Åpning av dørene, [65](#)
Åpningselementer, [65](#), [69](#)



SOCIÉTÉ DES AUTOMOBILES ALPINE, SA par actions simplifiée à associé unique
AVENUE DE BREAUDE, 76200 DIEPPE - SIRET 662 750 074 / SITE INTERNET : alpinecars.com

NU 1587-2 - 77 99 002 346 - 03/2026 - Edition norvégienne



7799002346