

A290

ALPINE



Καλώς ήρθατε στο καινούργιο σας αυτοκίνητο

Αυτό το εγχειρίδιο χρήσης περιλαμβάνει τις πληροφορίες που χρειάζεστε:

- για να κατανοήσετε καλύτερα το αυτοκίνητό σας ώστε να εκμεταλλευτείτε πλήρως τα χαρακτηριστικά και τις προηγμένες τεχνολογίες του και να τις χρησιμοποιήσετε στις καλύτερες δυνατές συνθήκες.
- για να διασφαλίσετε ότι λειτουργεί σωστά ακολουθώντας προσεκτικά τις συμβουλές συντήρησης.
- για την αποτελεσματική εκτέλεση των εργασιών, χωρίς χάσιμο χρόνου, μόνο όταν η επέμβαση δεν χρειάζεται να εκτελεστεί από ειδικό.

Διαβάστε αυτό το εγχειρίδιο για να ανακαλύψετε χρήσιμες πληροφορίες, λειτουργίες και τεχνικές ενημερώσεις που θα εμπλουτίσουν την οδηγική σας εμπειρία. Και εάν μερικά σημεία παρέμειναν σκοτεινά, οι τεχνικοί του Επίσημου Δικτύου θα χαρούν να σας δώσουν οποιαδήποτε συμπληρωματική πληροφορία

Για καθοδήγηση, ανατρέξτε στα ακόλουθα σύμβολα:

Όταν εμφανίζονται στο αυτοκίνητο το  και το  υποδεικνύουν ότι πρέπει να ανατρέξετε στο βιβλίο χρήσης για να βρείτε αναλυτικές πληροφορίες ή/και περιορισμούς σε εργασίες σχετικά με τον εξοπλισμό του αυτοκινήτου σας.

→ , εμφανίζεται σε όλο το εγχειρίδιο, παραπέμπει σε άλλη ενότητα του εγγράφου.



, εμφανίζεται σε όλο το εγχειρίδιο χρήσης, υποδεικνύει κίνδυνο, επικινδυνότητα ή οδηγίες ασφαλείας.

Η περιγραφή των μοντέλων που υπάρχουν μέσα σε αυτό το εγχειρίδιο βασίζεται στις τεχνικές προδιαγραφές που ίσχυαν κατά τον χρόνο της σύνταξής του. Αυτό το έγγραφο δεν περιλαμβάνει διορθώσεις ή συμπληρώσεις της ψηφιακής έκδοσης, η οποία θα πρέπει να παραμείνει το εγχειρίδιο αναφοράς. Ως εκ τούτου, συνιστάται να συμβουλευέστε τακτικά την ψηφιακή έκδοση προκειμένου να έχετε πρόσβαση στις πλέον ενημερωμένες πληροφορίες.

Το εγχειρίδιο καλύπτει όλο τον εξοπλισμό (βασικό ή προαιρετικό) που διατίθεται για τα συγκεκριμένα μοντέλα. Η ύπαρξη αυτού του εξοπλισμού στο αυτοκίνητο εξαρτάται από την έκδοση, τον επιπλέον επιλεγμένο εξοπλισμό και από τη χώρα πώλησης.

Αυτό το έγγραφο ενδέχεται να περιέχει επίσης πληροφορίες για στοιχεία εξοπλισμού τα οποία θα κυκλοφορήσουν αργότερα στη διάρκεια του έτους του μοντέλου.

Επιπλέον, οι λειτουργίες που περιγράφονται στο παρόν εγχειρίδιο ενδέχεται να τροποποιηθούν στο μέλλον λόγω ενημερώσεων, κανονιστικών απαιτήσεων ή τεχνικών περιορισμών.

Τα σχεδιαγράμματα στα εγχειρίδια χρήσης παρέχονται ως παραδείγματα.

Καλό δρόμο στο τιμόνι του νέου σας αυτοκινήτου.

Απαγορεύεται η ολική ή μερική ανατύπωση ή μετάφραση του βιβλίου χωρίς τη γραπτή άδεια του κατασκευαστή του αυτοκινήτου.

Μετάφραση από τα Γαλλικά

ΠΕΡΙΕΧΟΜΕΝΑ

Καλώς ήρθατε στο καινούργιο σας ηλεκτρικό αυτοκίνητο. 5	Εκκίνηση 169
Εξωτερικό 5	Εκκίνηση, σβήσιμο του κινητήρα 169
Καμπίνα επιβατών 7	Λειτουργία "Overtake" 172
Θέση οδηγού 9	Διαδικασία εκκίνησης από στάση 174
Βοηθήματα οδήγησης 11	Χειριστήριο ταχυτήτων 176
Ασφάλεια επί του οχήματος 13	Σύστημα αναγεννητικής πέδησης 178
Αναγνώριση αυτοκινήτου - Ετικέτες 15	Χειρόφρενο 182
Ο χώρος του κινητήρα (τακτική συντήρηση) 17	ΠΕΡΙΒΑΛΛΟΝ 187
βλάβη 19	ΣΥΜΒΟΥΛΕΣ οδήγησης, για τη λειτουργία εξοικονόμησης
Γνωρίστε το αυτοκίνητό σας 21	ενέργειας κατά την οδήγηση 188
Ηλεκτρικό αυτοκίνητο 21	Συστημα παρακολούθησης της πίεσης των ελαστικών
Κάρτα 56 193
Ψηφιακό κλειδί 66	ΣΥΣΤΗΜΑΤΑ ΔΙΟΡΘΩΣΗΣ ΚΑΙ ΥΠΟΒΟΗΘΗΣΗΣ ΟΔΙ-
Πόρτες και ανοιγόμενα τμήματα 70	ΚΗΣ ΣΥΜΠΕΡΙΦΟΡΑΣ 199
Αναγνώριση προσώπου 78	Πρόσθετες λειτουργίες υποβοήθησης οδήγησης 205
Εμπρός καθίσματα 80	Περιοριστής 252
ΠΙΣΩ ΘΕΣΕΙΣ 83	Stop and Go προσαρμοζόμενος ρυθμιστής ταχύτητας 256
Ζώνες ασφαλείας 85	Active driver assist 274
Πρόσθετες διατάξεις ασφαλείας 91	Υποβοήθηση στάσης κινδύνου 289
Ασφάλεια παιδιών 101	Συστήματα βοήθειας στο παρκάρισμα 300
Παιδικά καθίσματα 108	Κλήση έκτακτης ανάγκης 323
Ασφάλεια παιδιών: Απενεργοποίηση, ενεργοποίηση με-	Η άνεσή σας 326
τωπικού αερόσακου συνοδηγού 122	ΛΕΙΤΟΥΡΓΙΑ ΟΔΗΓΗΣΗΣ 326
Θέση οδήγησης 126	Αεραγωγοί, θέρμανση και κλιματισμός 327
Υπολογιστής ταξιδιού 130	Εξοπλισμοί πολυμέσων 339
Προειδοποιητικές λυχνίες 145	Εξοπλισμός καμπίνας επιβατών 341
Σύστημα διεύθυνσης 150	Αποθηκευτικοί χώροι στην καμπίνα 345
Προβολή του χώρου πίσω 153	Μεταφορά αντικειμένων 348
Φωτισμός και σήμανση 155	Συντήρηση 352
Ηχητικές και φωτεινές προειδοποιήσεις 162	Πρόσβαση στον κινητήρα, επίπεδα 352
Υαλοκαθαριστήρες 163	Μπαταρία: 357

ΠΕΡΙΕΧΟΜΕΝΑ

Καθαρισμός	360
Πρακτικές συμβουλές.....	365
Ελαστικά	365
βλάβη.....	375
Προβολείς, φώτα: αντικατάσταση λαμπτήρων.....	377
Μάτρες υαλοκαθαριστήρων: αντικατάσταση.....	380
Ασφάλειες	382
Εγκατάσταση και χρήση των αξεσουάρ.....	386
Σφάλματα λειτουργίας.....	388
Τεχνικά χαρακτηριστικά	393
Πληροφορίες σχετικά με το όχημα.....	393
ΑΝΤΑΛΛΑΚΤΙΚΑ ΚΑΙ ΕΠΙΣΚΕΥΕΣ	401
Φύλλα συντήρησης.....	402
Έλεγχος αντιδιαβρωτικής προστασίας	408

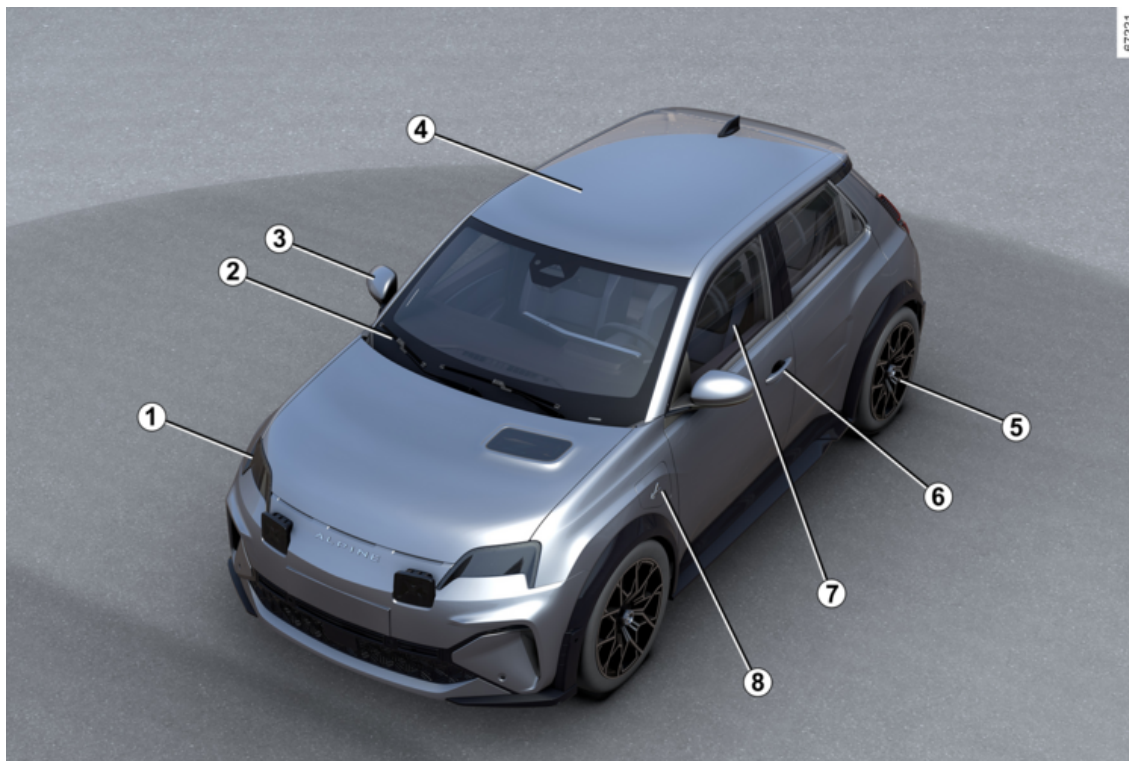

ΕΞΩΤΕΡΙΚΟ

1

1. Φώτα: λειτουργία ➔ 155
Φώτα: αντικατάσταση ➔ 377
2. Υαλοκαθαριστήρας, πλυστική συσκευή ➔ 163
Ξεθάμπωμα ➔ 331
3. Καθρέφτες ➔ 153
4. Συντήρηση αμαξώματος ➔ 360
5. Ελαστικά ➔ 365
6. κάρτα ➔ 56 ➔ 66
Κλείδωμα, ξεκλείδωμα των ανοιγόμενων μερών ➔ 72
7. Ηλεκτρικά παράθυρα ➔ 341
8. Φορτίο ➔ 30

ΚΑΜΠΙΝΑ ΕΠΙΒΑΤΩΝ

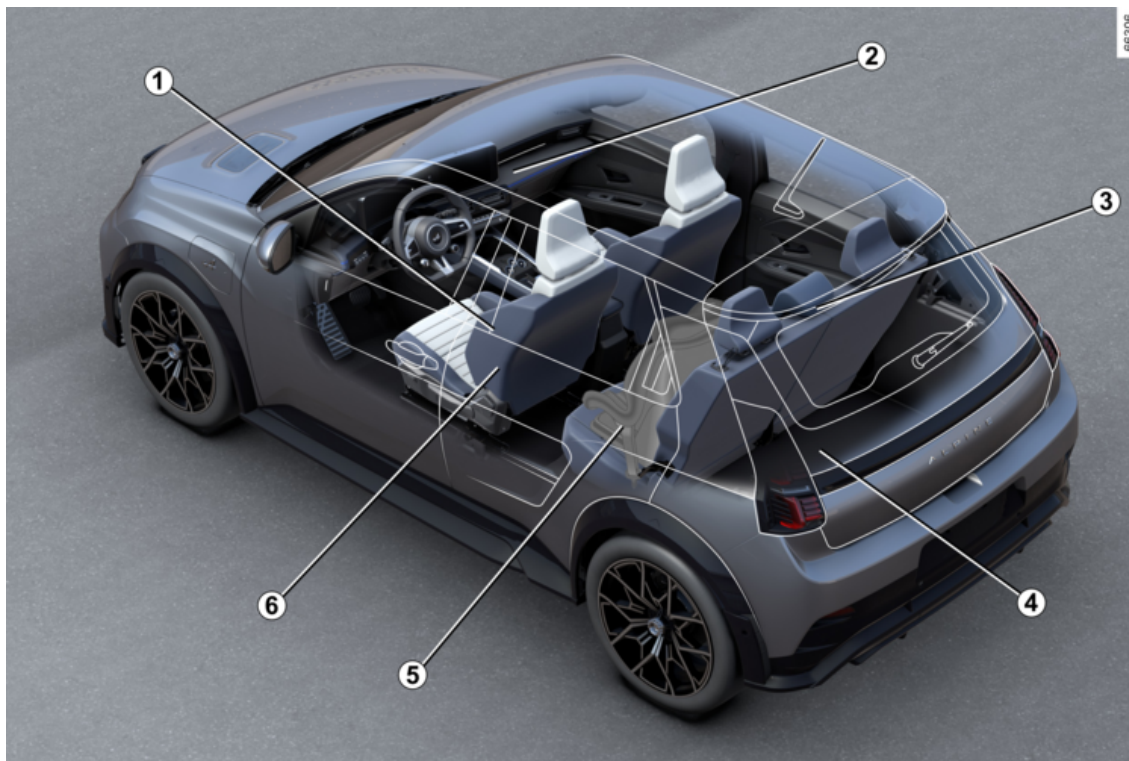

ΚΑΜΠΙΝΑ ΕΠΙΒΑΤΩΝ

1

1. Ρύθμιση της θέσης οδήγησης ➔ **85**
2. Αποθηκευτικοί χώροι στην καμπίνα ➔ **345**
3. Πίσω προσκέφαλα ➔ **83**
Πίσω κάθισμα ➔ **84**
4. Μεταφορά αντικειμένων ➔ **348**
5. Ασφάλεια των παιδιών ➔ **101**
6. Εμπρός προσκέφαλα ➔ **80**
Εμπρός καθίσματα ➔ **81**

ΘΕΣΗ ΟΔΗΓΟΥ

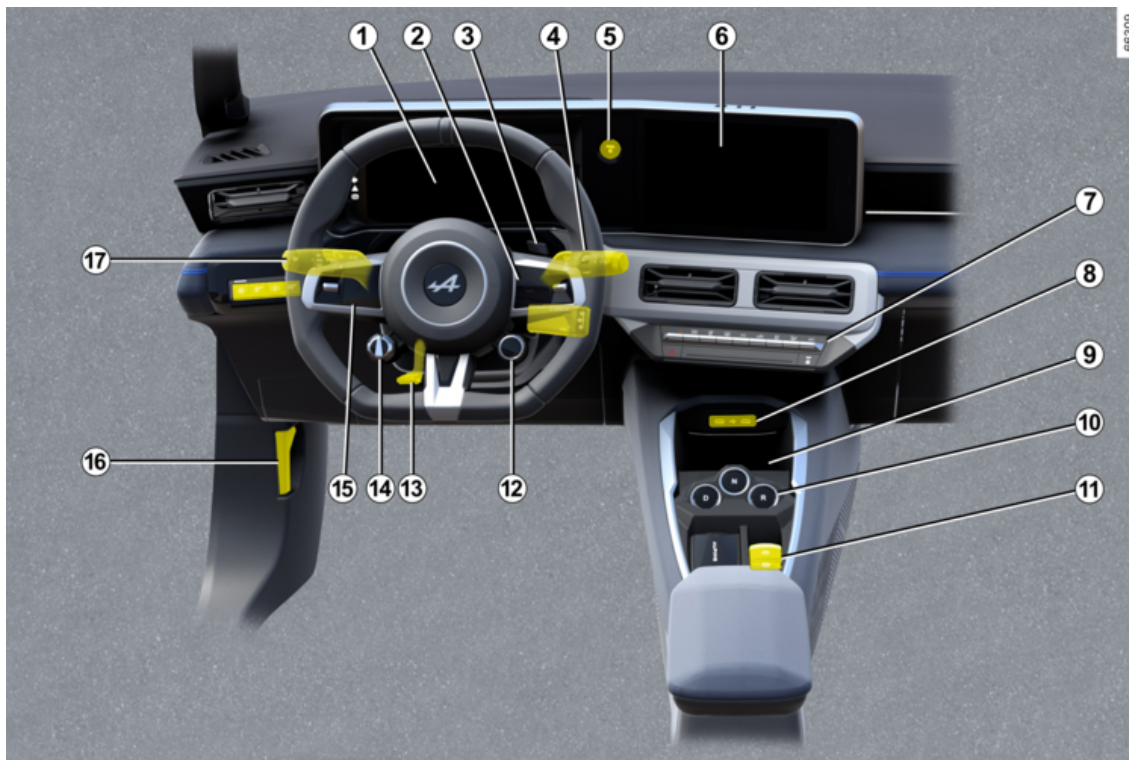

ΘΕΣΗ ΟΔΗΓΟΥ

1

1. Καντράν ➔ 145
2. Χειριστήρια υπολογιστή ταξιδιού ➔ 130
3. Χειριστήριο προσπέρασης (ΟV) ➔ 174 ➔ 172
4. Χειριστήριο υαλοκαθαριστήρα (-ων)/πλυστικής (-ών) συσκευής (-ών) ➔ 163
5. Πλήκτρο εκκίνησης/διακοπής λειτουργίας κινητήρα ➔ 169
6. Πρόσοψη πολυμέσων ➔ 339
6. Θερμαινόμενα καθίσματα ➔ 80/θερμαινόμενο τιμόνι ➔ 150
7. Θέρμανση/κλιματισμός ➔ 331
8. Θύρες USB-C στην κεντρική κονσόλα ➔ 344
9. Χώρος αποθήκευσης κεντρικής κονσόλας/ζώνη φόρτισης μέσω επαγωγής ➔ 345
10. Χειριστήριο ταχυτήτων ➔ 176
11. Αυτόματο χειρόφρενο ➔ 182
12. Χειριστήριο ΛΕΙΤΟΥΡΓΙΑΣ ΤΡΟΠΟΥ ΟΔΗΓΗΣΗΣ ➔ 326
13. Ρύθμιση τιμονιού ➔ 150
14. Χειριστήριο αναγεννητικής πέδησης ➔ 178
15. Περιοριστής ταχύτητας ➔ 252
Προσαρμοζόμενος ρυθμιστής ταχύτητας Stop and Go ➔ 256
16. Μοχλός ανοίγματος του καπό κινητήρα ➔ 352
17. Εξωτερικός φωτισμός ➔ 155

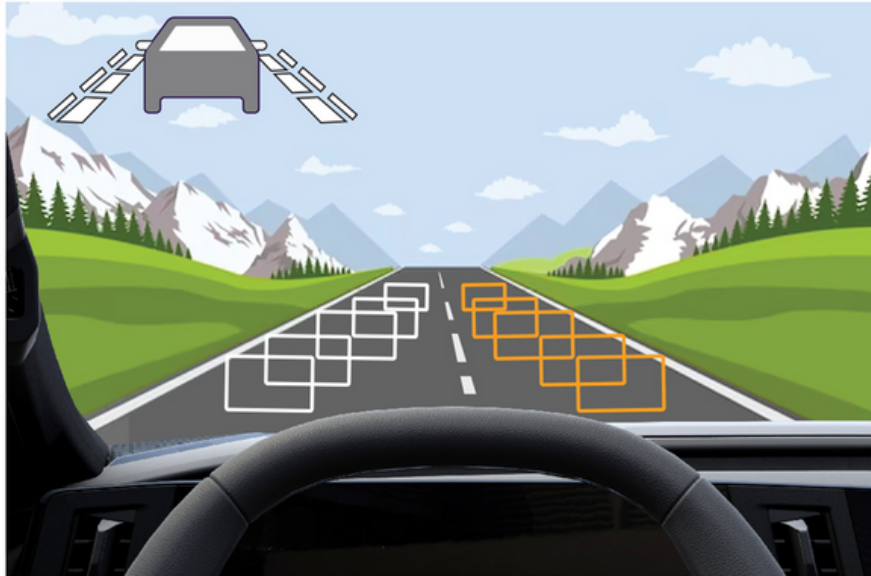

ΒΟΗΘΗΜΑΤΑ ΟΔΗΓΗΣΗΣ

1

- Συστήματα διόρθωσης και υποβοήθησης οδικής συμπεριφοράς ➔ **199**
- Η ασφάλειά μου ➔ **205**
- Αποτροπή εξόδου από τη λωρίδα ➔ **206**
- Αποτροπή εξόδου έκτακτης ανάγκης από τη λωρίδα ➔ **214**
- Ενεργό σύστημα φρεναρίσματος έκτακτης ανάγκης ➔ **231**
- Ενεργή πέδηση έκτακτης ανάγκης στην όπισθεν ➔ **248**
- Προετοιμασία τυφλής γωνίας ➔ **221**
- Προειδοποίηση εξόδου από πάρκινγκ ➔ **316**
- Σύστημα παρακολούθησης πίεσης ελαστικών ➔ **193**
- Προειδοποίηση απόστασης ασφαλείας ➔ **227**
- Προειδοποίηση προσοχής οδηγού ➔ **238**
- Προειδοποίηση κόπωσης οδηγού ➔ **240**
- Περιοριστής ταχύτητας ➔ **252**
- Προσαρμοζόμενος ρυθμιστής ταχύτητας Stop and Go ➔ **256**
- Ανίχνευση πινακίδων οδικής σήμανσης ➔ **243**
- Βοήθεια στάθμευσης ➔ **303**
- Κάμερα όπισθεν ➔ **300**
- Στάθμευση με ελεύθερα χέρια ➔ **310**
- Ασφαλής έξοδος από το αυτοκίνητο ➔ **319**
- Προειδοποίηση εξόδου από πάρκινγκ ➔ **316**

ΑΣΦΑΛΕΙΑ ΕΠΙ ΤΟΥ ΟΧΗΜΑΤΟΣ

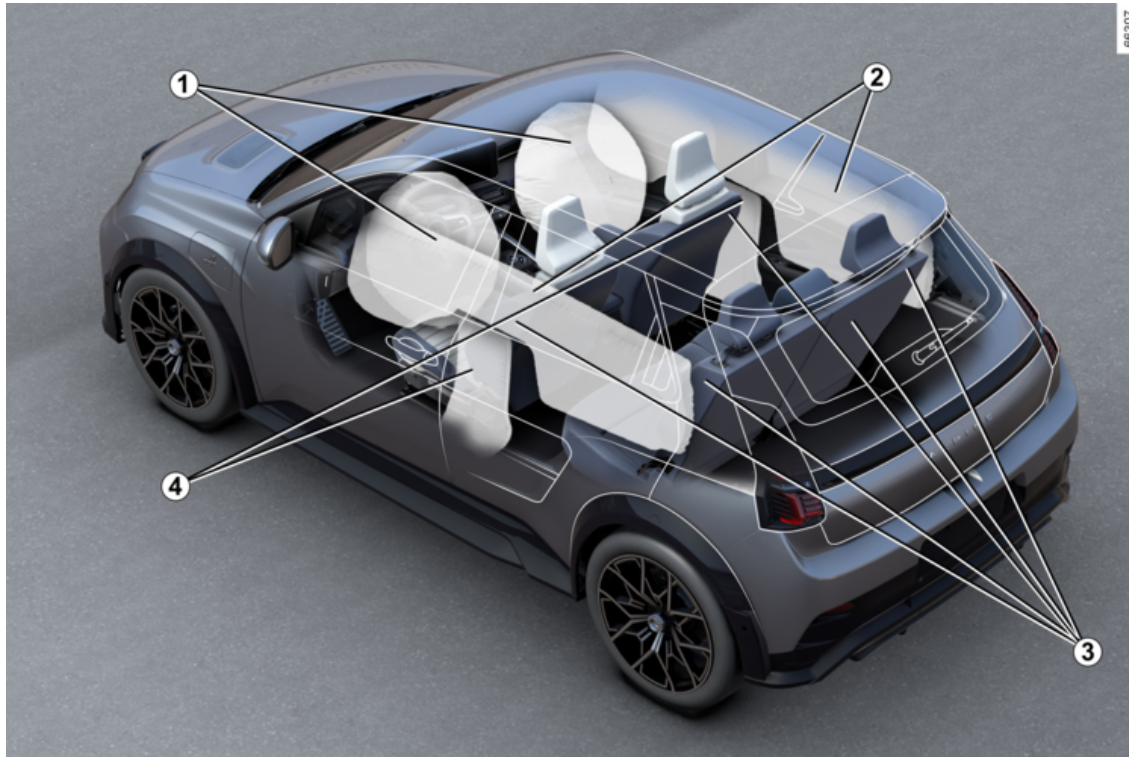

ΑΣΦΑΛΕΙΑ ΕΠΙ ΤΟΥ ΟΧΗΜΑΤΟΣ

1

1. Airbags Εμπρός → 92
airbagΑναστολή → 122 συνοδηγού
2. Airbags κουρτίνες → 98
3. Ζώνες ασφαλείας → 85
4. Airbags πλαϊνές → 98

ΑΝΑΓΝΩΡΙΣΗ ΑΥΤΟΚΙΝΗΤΟΥ - ΕΤΙΚΕΤΕΣ

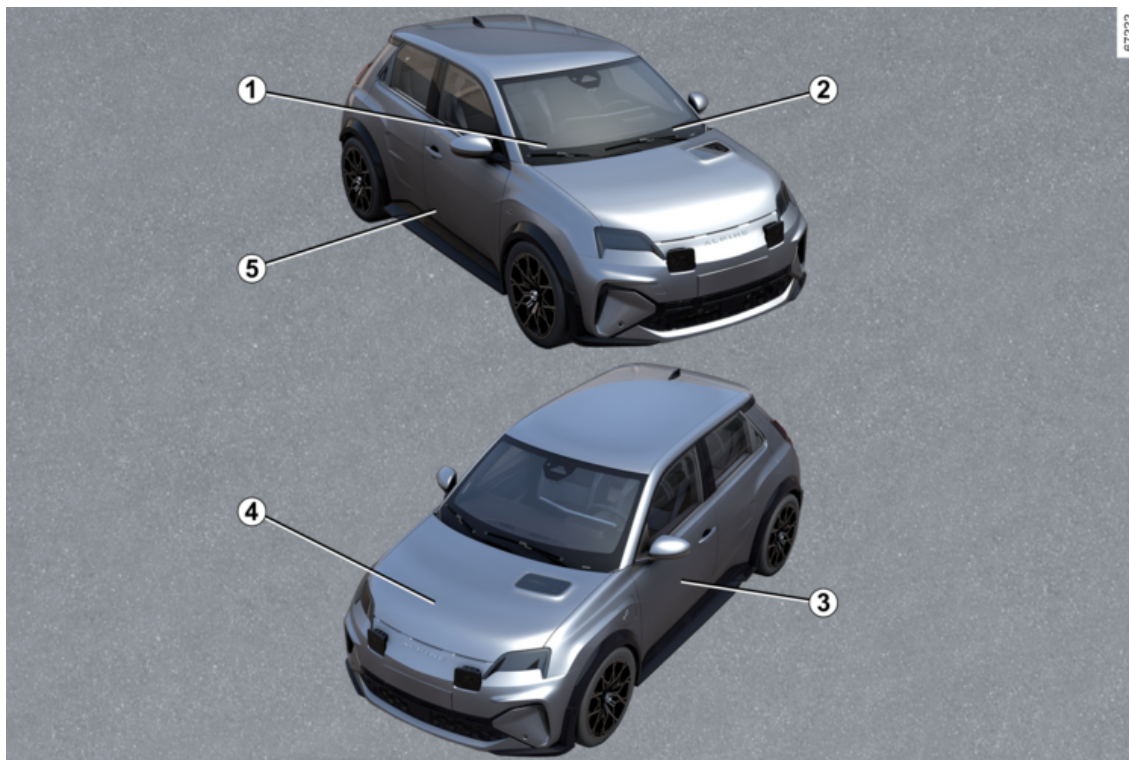

ΑΝΑΓΝΩΡΙΣΗ ΑΥΤΟΚΙΝΗΤΟΥ - ΕΤΙΚΕΤΕΣ

1

1. Τεχνικές πληροφορίες για τις υπηρεσίες έκτακτης ανάγκης ➔ **393**
2. Υπενθύμιση αριθμού αναγνώρισης αυτοκινήτου ➔ **393**
3. Ετικέτες πίεσης φουσκώματος ελαστικών ➔ **367**
4. Στοιχεία αναγνώρισης κινητήρα ➔ **395**
5. Πινακίδιο κατασκευαστή ➔ **393**

Ο ΧΩΡΟΣ ΤΟΥ ΚΙΝΗΤΗΡΑ (ΤΑΚΤΙΚΗ ΣΥΝΤΗΡΗΣΗ)

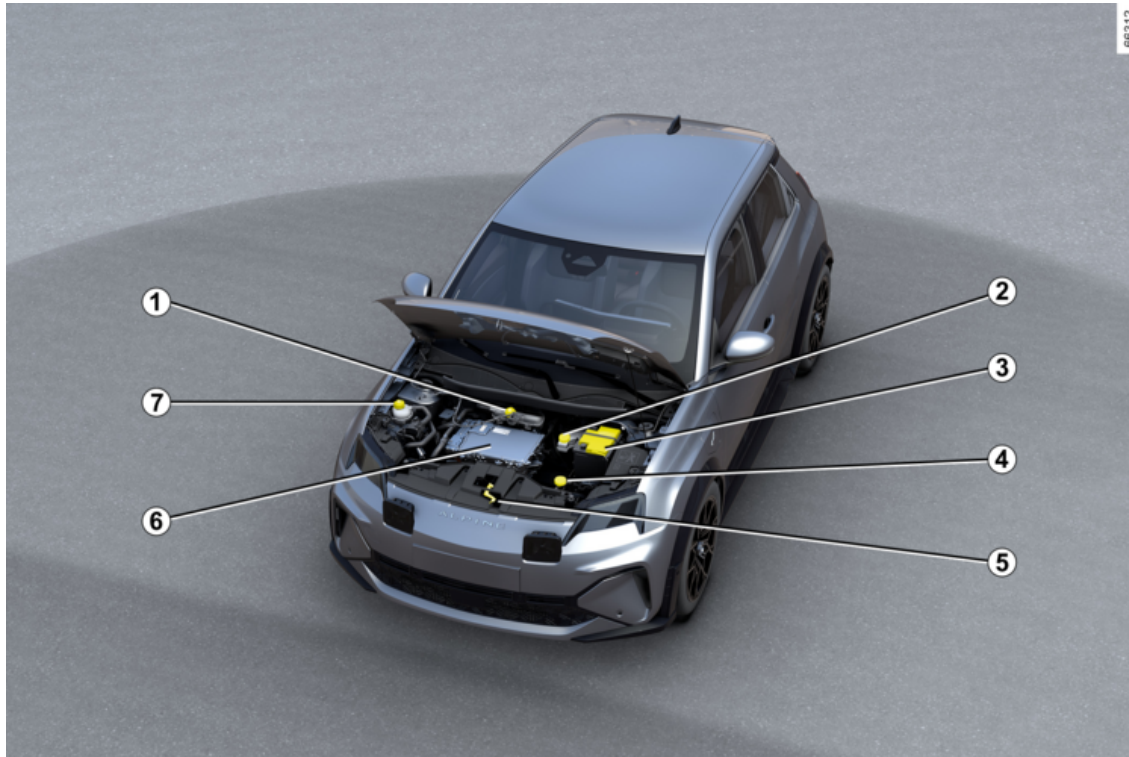

Ο ΧΩΡΟΣ ΤΟΥ ΚΙΝΗΤΗΡΑ (ΤΑΚΤΙΚΗ ΣΥΝΤΗΡΗΣΗ)

1

1. Ψυκτικό υγρό μπαταρίας και κινητήρα → **354**
2. Υγρό φρένων → **354**
3. Μπαταρία 12 → **357**
4. Υγρό πλυστικής συσκευής παμπρίζ → **356**
5. Άνοιγμα του καπό → **352**
6. Ηλεκτρικό κύκλωμα "υψηλής τάσης" → **21**
7. Ψυκτικό υγρό χώρου επιβατών → **354**

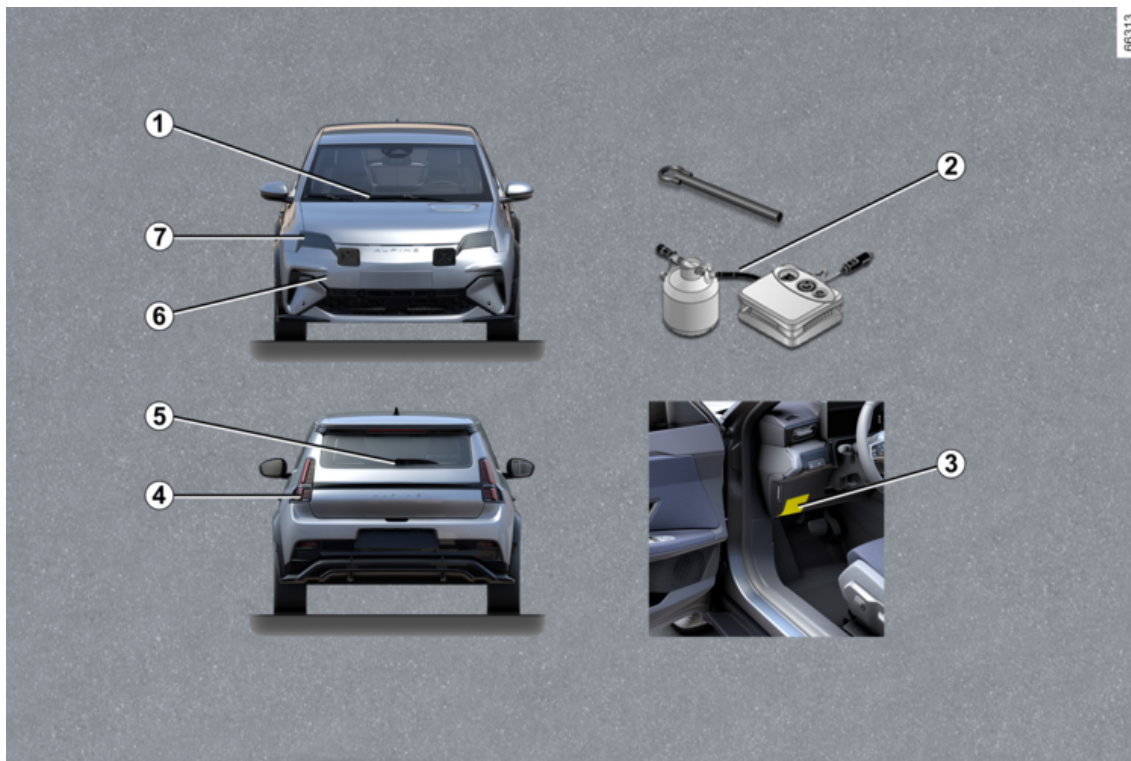

ΒΛΑΒΗ

1

1. Αντικατάσταση μάκτρου(-ων) υαλοκαθαριστήρα(-ων) ➔ **380**
2. Σκασμένο ελαστικό ➔ **369**
Εργαλεία ➔ **373**
3. Ασφάλειες ➔ **382**
4. Αντικατάσταση πίσω λαμπτήρων ➔ **377**
5. Αντικατάσταση του μάκτρου του πίσω υαλοκαθαριστήρα ➔ **380**
6. Εμπρός σημείο ρυμούλκησης ➔ **375**
7. Αντικατάσταση λαμπτήρων προβολέων ➔ **377**

ΗΛΕΚΤΡΙΚΟ ΑΥΤΟΚΙΝΗΤΟ

Εισαγωγή

Το ηλεκτρικό αυτοκίνητο έχει ειδικά χαρακτηριστικά αλλά λειτουργεί με παρόμοιο τρόπο όπως ένα αυτοκίνητο με θερμικό κινητήρα.

Η βασική διαφορά του ηλεκτρικού αυτοκινήτου είναι η αποκλειστική χρήση ηλεκτρικής ενέργειας αντί καυσίμου που χρησιμοποιείται στα αυτοκίνητα με θερμικό κινητήρα.

Σας συνιστούμε λοιπόν να διαβάσετε προσεκτικά αυτό το βιβλίο χρήσης που περιγράφει το ηλεκτρικό σας αυτοκίνητο.

ΗΛΕΚΤΡΙΚΟ ΑΥΤΟΚΙΝΗΤΟ

Σχεδιάγραμμα ηλεκτρικού αυτοκινήτου

2

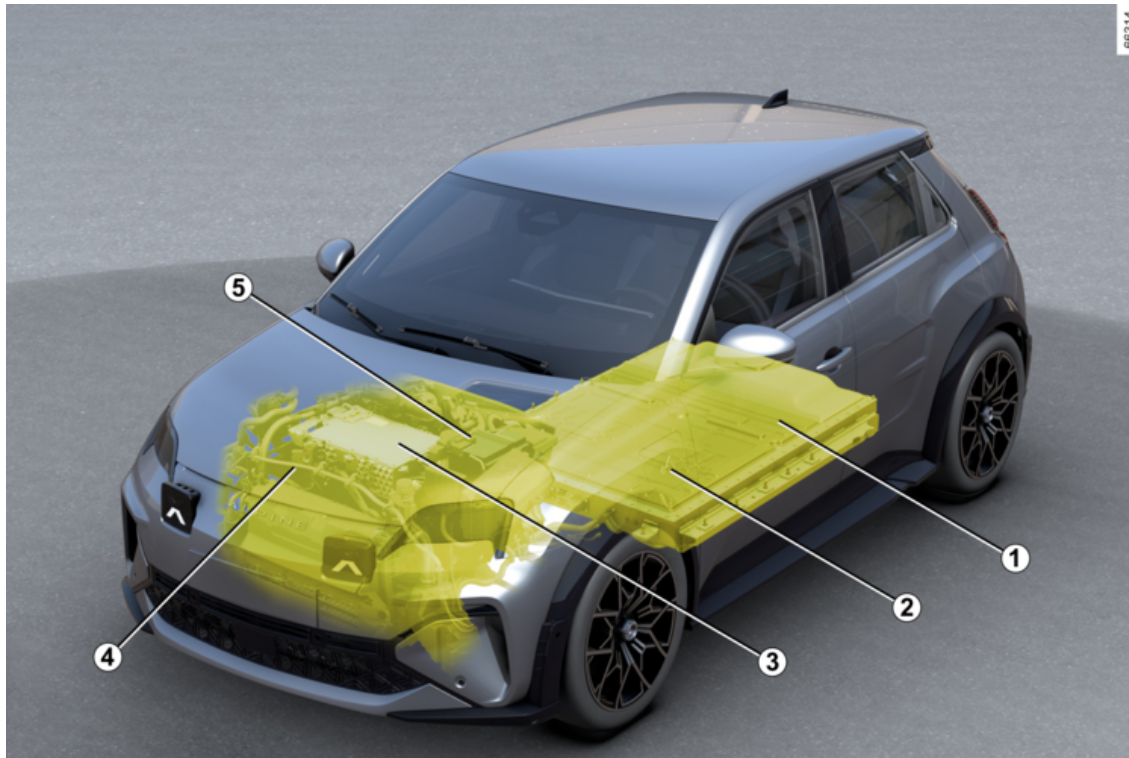

ΗΛΕΚΤΡΙΚΟ ΑΥΤΟΚΙΝΗΤΟ

1. Μπαταρία έλξης "υψηλής τάσης".
2. Ανάλογα με το αυτοκίνητο, πρίζα ηλεκτρικής φόρτισης.
3. Ηλεκτρικός κινητήρας.
4. Καλωδίωση ηλεκτρικής ισχύος χρώματος πορτοκαλί.
5. Μπαταρία 12 Volt.

ΗΛΕΚΤΡΙΚΟ ΑΥΤΟΚΙΝΗΤΟ

Συνδεδεμένες υπηρεσίες

2

Εισαγωγή

Το ηλεκτροκίνητο αυτοκίνητό σας διαθέτει συνδεδεμένες υπηρεσίες που παρέχουν πληροφορίες ή/και έλεγχο των εξής:

- η κατάσταση φόρτισης του αυτοκινήτου σας με προειδοποίηση χαμηλής μπαταρίας,
- του προγραμματισμού φόρτισης της μπαταρίας έλξης, ανάλογα με τις συγκεκριμένες παρεχόμενες επιλογές,
- αυτονομία του οχήματος που απομένει,
- ...

Μπορείτε να έχετε πρόσβαση σε αυτές τις υπηρεσίες με:

- εξωτερικές ψηφιακές συσκευές (κινητό τηλέφωνο, tablet κ.λπ.),
- την οθόνη πολυμέσων του αυτοκινήτου.

Για περισσότερες πληροφορίες, συμβουλευθείτε τις οδηγίες χρήσης του εξοπλισμού πολυμέσων ή απευθυνθείτε σε ένα επίσημο συνεργείο της μάρκας.



Μπορείτε πάντα να εγγραφείτε σε μια σχετική υπηρεσία ή να την παρατείνετε, συμβουλευθείτε ένα Επίσημο Συνεργείο της μάρκας.

Μπαταρίες

Το ηλεκτρικό αυτοκίνητο διαθέτει δύο τύπους μπαταρίας:

- μια μπαταρία έλξης "υψηλής τάσης",
- μια μπαταρία "12 V".

Μπαταρία έλξης "υψηλής τάσης"

Η μπαταρία αυτή αποθηκεύει την απαραίτητη ενέργεια για την καλή λειτουργία του κινητήρα του ηλεκτρικού σας αυτοκινήτου. Όπως όλες οι μπαταρίες, εκφορτίζεται κατά τη χρήση, επομένως πρέπει να επαναφορτίζεται τακτικά ➔ 30.

Δεν χρειάζεται να περιμένετε να αποφορτιστεί η μπαταρία κίνησης για να την επαναφορτίσετε.

Οι χρόνοι φόρτισης ποικίλλουν ανάλογα με τον τύπο της πρίζας της συγκεκριμένης επιτοίχιας μονάδας ή το δημόσιο τερματικό φόρτισης στο οποίο συνδέεστε.

Η αυτονομία της μπαταρίας του αυτοκινήτου σας εξαρτάται από τη φόρτιση

της μπαταρίας κίνησης, όπως επίσης από τον τρόπο οδήγησής σας ➔ 190.

Το σύστημα κλιματισμού του αυτοκινήτου χρησιμοποιείται για την ψύξη της μπαταρίας κίνησης.

Για να προφυλάξετε τη διάρκεια ζωής της μπαταρίας κίνησης, ελέγξτε το σύστημα κλιματισμού σας σε έναν εξειδικευμένο επαγγελματία. Ειδικά αν παρατηρήσετε μείωση της απόδοσης του κλιματισμού.

Μπαταρία 12 V

Η δεύτερη μπαταρία στο αυτοκίνητο σας είναι μια μπαταρία 12 V: Τροφοδοτεί την απαιτούμενη ισχύ για τη λειτουργία του εξοπλισμού του αυτοκινήτου (φώτα, υαλοκαθαριστήρες, υποβοήθηση πέδησης, κ.λπ.).



79119

ΗΛΕΚΤΡΙΚΟ ΑΥΤΟΚΙΝΗΤΟ

Το σύμβολο  επισημαίνει τα ηλεκτρικά εξαρτήματα του αυτοκινήτου σας, τα οποία ενδέχεται να εγκυμονούν κινδύνους για την ασφάλεια.

Ηλεκτρικό κύκλωμα "υψηλής τάσης"



Το ηλεκτρικό κύκλωμα "υψηλής τάσης" διακρίνεται από τα πορτοκαλί καλώδια **6** και εξαρτήματα τα οποία φέρουν το

σύμβολο .



Το σύστημα κίνησης του ηλεκτρικού αυτοκινήτου χρησιμοποιεί ηλεκτρικό ρεύμα υψηλής τάσης.

Το σύστημα αυτό μπορεί να είναι ζεστό έχοντας ανοικτό και αφού κλείσετε τον διακόπτη. Σεβαστείτε τα προειδοποιητικά μηνύματα που υπάρχουν στις ετικέτες του αυτοκινήτου.

Απαγορεύεται αυστηρά οποιαδήποτε εργασία ή τροποποίηση του ηλεκτρικού συστήματος "υψηλής τάσης" του αυτοκινήτου (εξαρτήματα, καλώδια, φις, μπαταρία κίνησης), λόγω των κινδύνων που παρουσιάζουν για την ασφάλειά σας. Καλέστε ένα Εξουσιοδοτημένο Συνεργείο της μάρκας **Κίνδυνος σοβαρών εγκαυμάτων ή ηλεκτροπληξιών που μπορεί να οδηγήσουν στον θάνατο.**

Οδήγηση

Όπως συμβαίνει σε ένα αυτοκίνητο με αυτόματο κιβώτιο ταχυτήτων, πρέπει να συνηθίσετε να μην χρησιμοποιείτε το αριστερό σας πόδι και να το χρησιμοποιείτε για να φρενάρετε.

Κατά την οδήγηση, εάν απομακρύνετε το πόδι σας από το πεντάλ του γκαζιού ή πατήσετε το πεντάλ φρένου, ο κινητήρας παράγει ηλεκτρικό ρεύμα κατά την επιβράδυνση και αυτή η ενέργεια χρησιμοποιείται για την επαναφόρτιση της μπαταρίας ➔ **188**.

Δύσκολες καιρικές συνθήκες, δρόμοι πλημμυρισμένοι:



Απαγορεύεται η κυκλοφορία σε πλημμυρισμένους δρόμους, στους οποίους το ύψος του νερού ξεπερνάει το κάτω χείλος της ζάντας του τροχού.



Το φρένο κινητήρα σε καμία περίπτωση δεν μπορεί να αντικαταστήσει το πεντάλ φρένου.

ΗΛΕΚΤΡΙΚΟ ΑΥΤΟΚΙΝΗΤΟ

2



Παρεμπόδιση οδηγού

Στην πλευρά του οδηγού, να χρησιμοποιείτε υποχρεωτικά τα πατάκια

που είναι προσαρμοσμένα στο όχημα, στερεώνοντας τα στα ήδη εγκατεστημένα εξαρτήματα και να ελέγχετε τακτικά τη στερέωσή τους. Μην τοποθετείτε ένα πατάκι πάνω από ένα άλλο.

Κίνδυνος μαγκώματος των πεντάλ.

Ήχος

Τα ηλεκτρικά αυτοκίνητα είναι ιδιαίτερα αθόρυβα. Ακόμη, ούτε εσείς ούτε οι άλλοι οδηγοί είστε συνηθισμένοι σε αυτό. Θα τους είναι δύσκολο να καταλάβουν εάν το αυτοκίνητο είναι σε κίνηση.

Μιας και ο κινητήρας είναι τόσο αθόρυβος, θα ακούσετε ήχους στους οποίους δεν είστε συνηθισμένοι (αεροδυναμικός ήχος, ελαστικά κ.λπ.).

Κάθε φορά που κλείνει ο διακόπτης, ο εξερισμός θα απενεργοποιείται μετά από περίπου δέκα δευτερόλεπτα.

Κόρνα για πεζούς

Η κόρνα για πεζούς σας επιτρέπει να ειδοποιήσετε τους παρακείμενους για

την παρουσία σας, ιδιαίτερα τους πεζούς και τους ποδηλάτες.

Κατά την εκκίνηση του κινητήρα, η κόρνα για πεζούς ενεργοποιείται αυτόματα. Ο ήχος εκπέμπεται όταν το αυτοκίνητο κινείται με ταχύτητα μεταξύ 1 και 30 χλμ./ώρα περίπου.

Για περισσότερες πληροφορίες σχετικά με την κόρνα πεζών, ανατρέξτε στις οδηγίες πολυμέσων.

Σε περίπτωση βλάβης με την κόρνα πεζών, το ενδεικτικό προειδοποίησης



εμφανίζεται στο καντράν, συνοδευόμενο από το μήνυμα "Βλάβη εξωτερικού ήχου".

Συμβουλευθείτε ένα Επίσημο Συνεργείο της μάρκας.



Το ηλεκτρικό σας όχημα είναι αθόρυβο. Πριν το εγκαταλείψετε, πατώντας το πεντάλ του φρένου,

σβήστε τον κινητήρα.

ΚΙΝΔΥΝΟΣ ΣΟΒΑΡΩΝ ΤΡΑΥΜΑΤΙΣΜΩΝ.

Σημαντικές συστάσεις



Παρακαλείστε να διαβάσετε προσεκτικά αυτές τις οδηγίες. Εάν δεν τηρήσετε αυτές τις οδηγίες, υπάρχει **κίνδυνος πρόκλησης πυρκαγιάς, σοβαρών τραυματισμών ή ηλεκτροπληξίας που μπορεί να οδηγήσει στον θάνατο. Σε περίπτωση ατυχήματος ή σύγκρουσης**

Σε περίπτωση ατυχήματος ή κρούσης στη γέφυρα του αυτοκινήτου (π.χ. επαφή με κολωνάκι, υπερυψωμένο πεζοδρόμιο ή άλλο αστικό εξοπλισμό), το ηλεκτρικό κύκλωμα ή η μπαταρία έλξης ενδέχεται να υποστούν ζημιά.

Ζητήστε έλεγχο του αυτοκινήτου από ένα Επίσημο Συνεργείο της μάρκας.

Μην αγγίζετε ποτέ τα εξαρτήματα "υψηλής τάσης" ή τα πορτοκαλί καλώδια που είναι εκτεθειμένα και ορατά στο εσωτερικό ή στο εξωτερικό μέρος του αυτοκινήτου.

Σε περίπτωση σοβαρής ζημιάς στην μπαταρία κίνησης, μπορεί να προκληθούν διαρροές:

- μην αγγίζετε ποτέ τα υγρά (ρευστά κ.λπ.) που προέρχονται από την μπαταρία κίνησης,
- σε περίπτωση επαφής με το σώμα, ρίξτε άφθονο νερό στην προσβεβλημένη περιοχή και συμβουλευθείτε ένα γιατρό το συντομότερο δυνατό.

Σε περίπτωση ακόμη και ελαφριάς κρούσης στο πορτάκι(α) φόρτισης, απευθυνθείτε σε ένα Επίσημο συνεργείο της μάρκας για να το(τα) ελέγξει.

Σε περίπτωση πυρκαγιάς

Σε περίπτωση πυρκαγιάς, εγκαταλείψτε αμέσως το αυτοκίνητο και επικοινωνήστε με τις υπηρεσίες έκτακτης ανάγκης, τονίζοντας ότι πρόκειται για ηλεκτρικό αυτοκίνητο.

Χρησιμοποιήστε μόνο τα μέσα κατάσβεσης τύπου ABC ή BC που είναι συμβατά με τις φωτιές σε ηλεκτρικά συστήματα.

Μην χρησιμοποιήσετε νερό ή άλλα μέσα κατάσβεσης.

Σε περίπτωση ζημιάς του ηλεκτρικού κυκλώματος, απευθυνθείτε σε Επίσημο συνεργείο της μάρκας.

Για κάθε είδος ρυμούλκησης → 375.

Πλύσιμο οχήματος

Μην πλένετε ποτέ τον χώρο του κινητήρα, την πρίζα φόρτισης και την μπαταρία κίνησης με πιστόλι υψηλής πίεσης.

Υπάρχει κίνδυνος πρόκλησης ζημιάς στο ηλεκτρικό κύκλωμα.

Μην πλένετε ποτέ το αυτοκίνητο όταν φορτίζεται. Μην πλένετε ποτέ το καλώδιο φόρτισης κατά τη φόρτιση του αυτοκινήτου.

Μην πλένετε ποτέ το καλώδιο φόρτισης και το βύσμα του καλωδίου φόρτισης ενώ το καλώδιο δεν είναι συνδεδεμένο, για να αποφύγετε τη διάβρωση των ακροδεκτών φόρτισης.

ΗΛΕΚΤΡΙΚΟ ΑΥΤΟΚΙΝΗΤΟ

Κίνδυνος ηλεκτροπληξίας που μπορεί να οδηγήσει σε θάνατο.

2

ΗΛΕΚΤΡΙΚΟ ΑΥΤΟΚΙΝΗΤΟ

Φόρτιση

2

Σχεδιάγραμμα

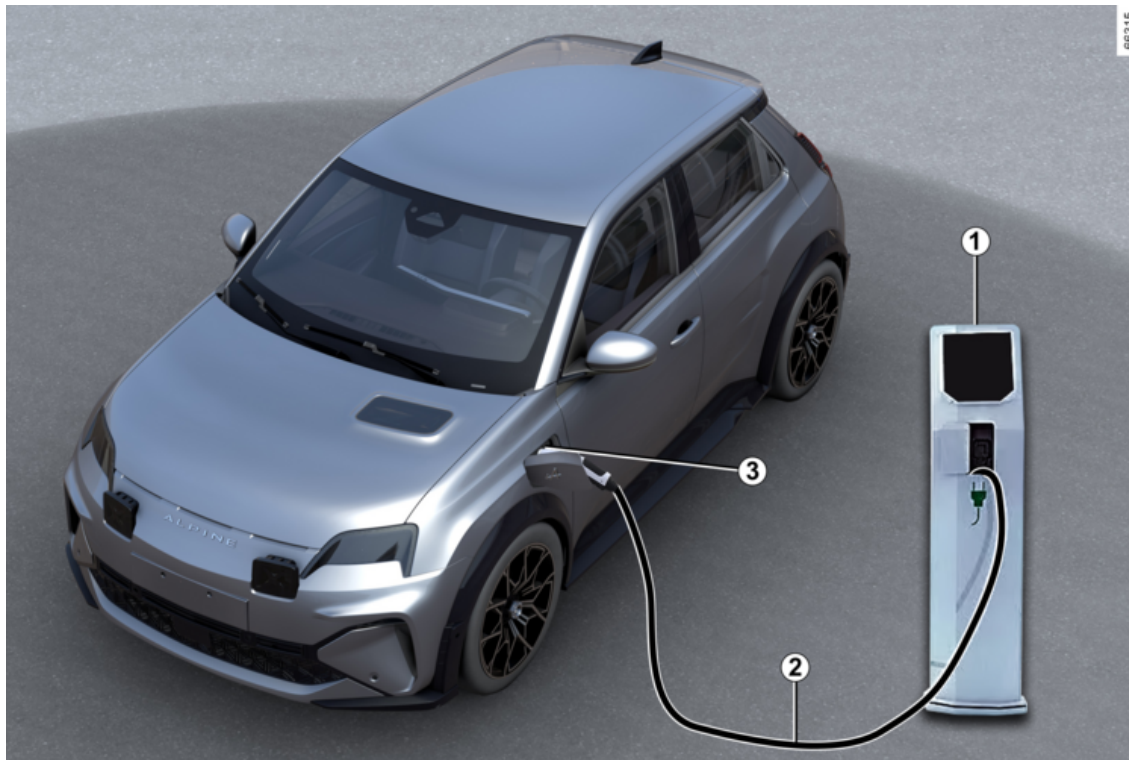

ΗΛΕΚΤΡΙΚΟ ΑΥΤΟΚΙΝΗΤΟ

1. Ειδική πρίζα τοίχου ή τερματικό φόρτισης.
2. Καλώδιο φόρτισης.
3. Ανάλογα με το αυτοκίνητο, πρίζα ηλεκτρικής φόρτισης.



Εάν έχετε οποιαδήποτε ερώτηση σχετικά με τον απαραίτητο εξοπλισμό για τη φόρτιση, παρακαλούμε επικοινωνήστε με ένα Επίσημο συνεργείο της μάρκας.



Σημαντικές συστάσεις για τη φόρτιση του αυτοκινήτου σας

Παρακαλείστε να διαβάσετε προσεκτικά αυτές τις οδηγίες. Εάν δεν τηρήσετε αυτές τις οδηγίες, υπάρχει **κίνδυνος πρόκλησης πυρκαγιάς, σοβαρών τραυματισμών ή ηλεκτροπληξίας που μπορεί να οδηγήσει στον θάνατο. Φόρτιση**

Μην κάνετε τίποτα στο αυτοκίνητο κατά τη διάρκεια της φόρτισης (πλύσιμο, επεμβάσεις στο χώρο του κινητήρα, κ.λπ.).

Σε περίπτωση παρουσίας νερού, ενδείξεων διάβρωσης ή ξένων στοιχείων στο φινις του καλωδίου φόρτισης ή στην πρίζα φόρτισης του αυτοκινήτου, μη φορτίζετε το αυτοκίνητο. **Κίνδυνος πυρκαγιάς.**

Μην επιχειρήσετε να αγγίξετε τις επαφές του καλωδίου, την οικιακή πρίζα ή την πρίζα φόρτισης του αυτοκινήτου ούτε να εισαγάγετε αντικείμενα μέσα σε αυτά.

Μην συνδέσετε ποτέ το καλώδιο φόρτισης σε μετασχηματιστή, πολύπριζο ή επέκταση.

Απαγορεύεται η χρήση γεννητριών.

Μην αφαιρείτε ή τροποποιείτε την πρίζα φόρτισης ή το καλώδιο φόρτισης του αυτοκινήτου. **Κίνδυνος πυρκαγιάς.**

Μην τροποποιείτε ή εκτελείτε οποιαδήποτε ενέργεια στην εγκατάσταση κατά τη διάρκεια της φόρτισης.

Σε περίπτωση ακόμη και ελαφριάς κρούσης στο πορτάκι(α) φόρτισης, απευθυνθείτε σε ένα Επίσημο συνεργείο της μάρκας για να το(τα) ελέγξει το συντομότερο δυνατό.

Φροντίστε το καλώδιο: μην το πατάτε, μην το βυθίζετε σε νερό, μην το τραβάτε και μην το υποβάλετε σε κρούση.

Ελέγχετε τακτικά ότι το καλώδιο φόρτισης είναι σε καλή κατάσταση.

Σε περίπτωση ζημιάς στο καλώδιο φόρτισης (διάβρωση, κάψιμο, κοψίματα κ.λπ.), στη μονάδα ή στην ηλεκτρική πρίζα φόρτισης του αυτοκινήτου, μην τα χρησιμοποιείτε. Απευθυνθείτε σε εξουσιοδοτημένο Αντιπρόσωπο για να τα αντικαταστήσετε.

Σε περίπτωση μη ενεργοποίησης του μηχανισμού ασφάλισης της θυρίδας φόρτισης ή/και απασφάλισης της ηλεκτρικής πρίζας φόρτισης του αυτοκινήτου, επικοινωνήστε με ένα Επίσημο συνεργείο της μάρκας.

ΗΛΕΚΤΡΙΚΟ ΑΥΤΟΚΙΝΗΤΟ

Καλώδιο φόρτισης **A**

47303



Το καλώδιο **A** χρησιμοποιείται ειδικά για το αυτοκίνητό σας και έχει σχεδιαστεί για τη σύνδεση σε επιτοίχιες πρίζες ή φορτιστές δημόσιας χρήσης, ώστε να παρέχεται η δυνατότητα φόρτισης της τυπικής μπαταρίας έλξης.

Καλώδιο φόρτισης **B**

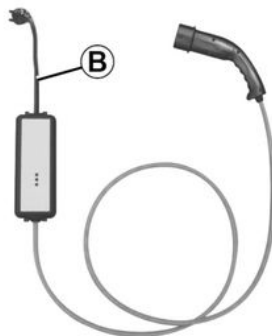

35906

Για να φορτίσετε το αυτοκίνητό σας, το καλώδιο **B** μπορεί να χρησιμοποιηθεί για:

- τυπική φόρτιση σε ενισχυμένη πρίζα φόρτισης (φόρτιση 14/16 A) αποκλειστικά για τη φόρτιση ηλεκτρικού αυτοκινήτου,
- περιστασιακή φόρτιση από πρίζα οικιακής χρήσης (φόρτιση 8 A), για παράδειγμα όταν δεν είστε στο σπίτι.

Σε κάθε περίπτωση, οι πρίζες θα πρέπει να τοποθετούνται όπως υποδεικνύεται στις οδηγίες που παρέχονται με το καλώδιο φόρτισης **B**.

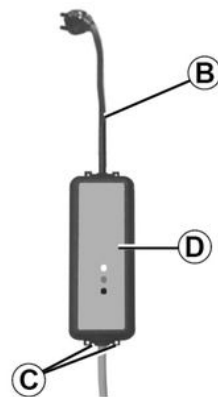

34577

Σε κάθε περίπτωση, για να διασφαλίσετε τη σωστή λειτουργία του, πρέπει να διαβάσετε **προσεκτικά** το εγχειρίδιο χρήσης του καλωδίου φόρτισης **B**.





Μην αφήνετε ποτέ τη μονάδα να κρέμεται από το καλώδιο. Χρησιμοποιήστε τα άγκιστρα **C** για να την κρεμάσετε.

2

ΗΛΕΚΤΡΙΚΟ ΑΥΤΟΚΙΝΗΤΟ

2

 Εάν παρουσιαστεί δυσλειτουργία κατά τη διαδικασία της φόρτισης (ανάψει το ενδεικτικό με κόκκινο χρώμα στη μονάδα **D**), διακόψτε αμέσως τη φόρτιση.
Ανατρέξτε στο εγχειρίδιο χρήσης του καλωδίου φόρτισης.

 Πριν καθαρίσετε το καλώδιο φόρτισης, βεβαιωθείτε ότι το καλώδιο είναι αποσυνδεδεμένο.
Καθαρίστε το καλώδιο χρησιμοποιώντας ένα πανί ελαφρά βρεγμένο με νερό.
Κατά τον καθαρισμό, βεβαιωθείτε ότι το πανί δεν έρχεται σε επαφή με τα άκρα του καλωδίου (βύσματα, ακροδέκτες φόρτισης) για να αποφύγετε κάθε κίνδυνο διάβρωσης.

 Κάθε καλώδιο φόρτισης φυλάσσεται στο πορτ-μπαγκάζ του αυτοκινήτου ➔ **76**.

Σημαντικές συστάσεις



Σημαντικές συστάσεις για τη φόρτιση του οχήματός σας

Παρακαλείστε να διαβάσετε προσεκτικά αυτές τις οδηγίες. Εάν δεν τηρήσετε αυτές τις οδηγίες, υπάρχει **κίνδυνος πρόκλησης πυρκαγιάς, σοβαρών τραυματισμών ή ηλεκτροπληξίας που μπορεί να οδηγήσει στον θάνατο.**

Επιλογή καλωδίου φόρτισης

Τα τυπικά καλώδια φόρτισης που παρέχονται με το αυτοκίνητο έχουν σχεδιαστεί ειδικά για αυτό το αυτοκίνητο. Έχει σχεδιαστεί να σας προστατεύει από κινδύνους ηλεκτροπληξίας που μπορούν να οδηγήσουν σε θάνατο ή πυρκαγιά.

Μη χρησιμοποιείτε με τα καλώδια φόρτισης προηγούμενων αυτοκινήτων, καθώς δεν είναι κατάλληλα προσαρμοσμένα.

Για λόγους ασφαλείας, απαγορεύεται αυστηρά η χρήση καλωδίου φόρτισης που δεν συνιστάται από τον κατασκευαστή. Εάν δεν τηρήσετε αυτές τις οδηγίες μπορεί να υπάρξουν κίνδυνοι πυρκαγιάς ή ηλεκτροπληξίας που μπορεί να αποβούν μοιραίοι. Για πληροφορίες σχετικά με ένα καλώδιο φόρτισης κατάλληλο για το όχημά σας, συμβουλευθείτε έναν εξουσιοδοτημένο αντιπρόσωπο.

Χρήση του καλωδίου φόρτισης **B**

Διαβάστε προσεκτικά τις οδηγίες που παρέχονται με το καλώδιο φόρτισης για να μάθετε για τις προφυλάξεις που θα πρέπει να λαμβάνονται κατά τη χρήση του προϊόντος και τις τεχνικές προδιαγραφές που απαιτούνται για την τοποθέτηση της πρίζας.

Αρχή εγκατάστασης

Επιτοίχια πρίζα

Ζητήστε από έναν επαγγελματία να σας εγκαταστήσει μια ειδική ασφαλειοθήκη τοίχου.

Στην περίπτωση φόρτισης με οικιακό ρεύμα

Ζητήστε από ειδικευμένο επαγγελματία να ελέγξει εάν κάθε πρίζα στην οποία θα συνδέετε το καλώδιο φόρτισης συμμορφώνεται με τα πρότυπα και τους κανονισμούς που ισχύουν στη χώρα σας και εάν συμμορφώνεται με τις προδιαγραφές που περιγράφηκαν στις πληροφορίες σχετικά με τα "Συστήματα τροφοδοσίας ισχύος".

Συστήματα τροφοδοσίας ισχύος

Χρησιμοποιείτε μόνο τερματικά φόρτισης που συμμορφώνονται με το πρότυπο IEC 61851-1 και σημεία σύνδεσης που προστατεύονται από:

- διάταξη προστασίας από διαρροή ρεύματος 30 mA τύπου A, ειδική για την πρίζα που χρησιμοποιείται:
- μια συσκευή προστασίας από υπερένταση,

ΗΛΕΚΤΡΙΚΟ ΑΥΤΟΚΙΝΗΤΟ

- προστασία από υπερένταση που σχετίζεται με κεραυνούς σε εκτεθειμένες περιοχές (IEC 62305-4),
- μια σύνδεση γείωσης που συμμορφώνεται με τα πρότυπα της σχετικής χώρας.

2

ΗΛΕΚΤΡΙΚΟ ΑΥΤΟΚΙΝΗΤΟ

Τύποι φόρτισης που συμμορφώνονται με τις Ευρωπαϊκές προδιαγραφές

Εναλλασσόμενο ρεύμα (AC)

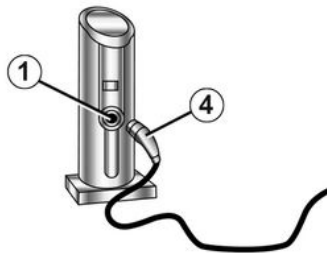

62364

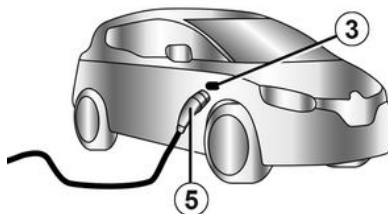
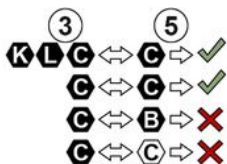

Εάν οι πληροφορίες εμφανίζονται στη θυρίδα φόρτισης του οχήματος, ακολουθήστε τις παρακάτω οδηγίες.





Πριν συνδέσετε ένα καλώδιο φόρτισης, ελέγξτε ότι:

- το χρώμα και ένα από τα γράμματα της υποδοχής εισόδου **1** αντιστοιχεί στο χρώμα και σε ένα από τα γράμματα στο άκρο **4** του καλωδίου,
- το χρώμα και ένα από τα γράμματα της υποδοχής εισόδου **3** αντιστοιχεί στο χρώμα και σε ένα από τα γράμματα στο άκρο **5** του καλωδίου.

ΗΛΕΚΤΡΙΚΟ ΑΥΤΟΚΙΝΗΤΟ

Ετικέτες

2

Τύπος φόρτισης	Εναλλασσόμενο ρεύμα (AC)			
Σύνδεση	Τερματικό φόρτισης 1 /Καλώδιο φόρτισης 4		Αυτοκίνητο 3 /Καλώδιο φόρτισης 5	
Τύποι φόρτισης που συμμορφώνονται με τις Ευρωπαϊκές προδιαγραφές (για όλες τις άλλες περιπτώσεις, συμβουλευτείτε ένα Επίσημο Συνεργείο της μάρκας).				

ΗΛΕΚΤΡΙΚΟ ΑΥΤΟΚΙΝΗΤΟ

Συνεχές ρεύμα (DC)

62378

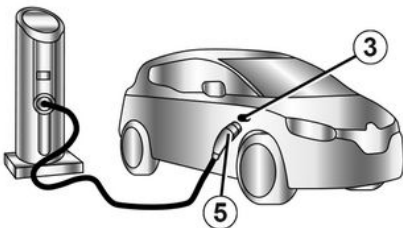
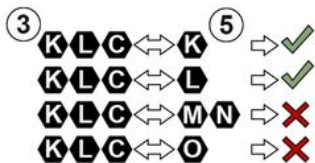





Εάν οι πληροφορίες εμφανίζονται στη θυρίδα φόρτισης του οχήματος, ακολουθήστε τις παρακάτω οδηγίες.

Πριν συνδέσετε ένα καλώδιο φόρτισης, βεβαιωθείτε ότι το χρώμα και ένα από τα γράμματα της υποδοχής εισόδου **3** αντιστοιχεί στο χρώμα και σε ένα από τα γράμματα στο άκρο **5** του καλωδίου φόρτισης.

i Σε περίπτωση γρήγορης φόρτισης του αυτοκινήτου (DC), το καλώδιο φόρτισης μεταξύ του αυτοκινήτου σας και του τερματικού φόρτισης δεν πρέπει να υπερβαίνει τα **30 μέτρα**. Εάν έχετε αμφιβολίες σχετικά με το μήκος του καλωδίου, συμβουλευτείτε τον ιδιοκτήτη του τερματικού φόρτισης (DC).

ΗΛΕΚΤΡΙΚΟ ΑΥΤΟΚΙΝΗΤΟ

Ετικέτες

Τύπος φόρτισης	Συνεχές ρεύμα (DC)				
Σύνδεση	Αυτοκίνητο 3 / Καλώδιο φόρτισης 5				
Τύποι φόρτισης που συμμορφώνονται με τις Ευρωπαϊκές προδιαγραφές (για όλες τις άλλες περιπτώσεις, συμβουλευτείτε ένα Επίσημο Συνεργείο της μάρκας).					

2

ΗΛΕΚΤΡΙΚΟ ΑΥΤΟΚΙΝΗΤΟ

Πρίζα ηλεκτρικής φόρτισης 3

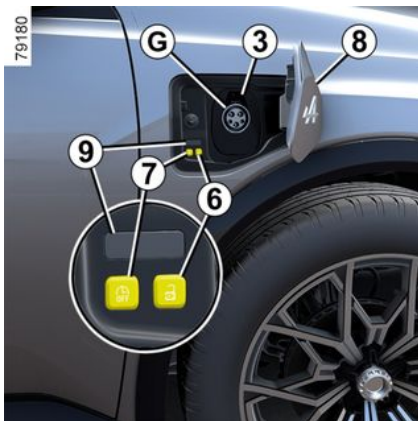
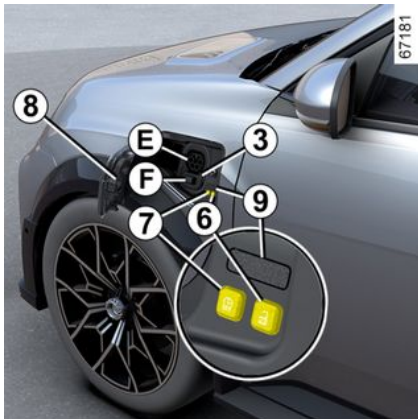

Ανάλογα με το αυτοκίνητο, το αυτοκίνητο είναι εξοπλισμένο με δύο πρίζες φόρτισης που βρίσκονται στο μπροστινό μέρος του αυτοκινήτου:

- πρίζα **E** για φόρτιση έως 11 kW με χρήση εναλλασσόμενου ρεύματος (AC),
- πρίζα **F**, επιπλέον της πρίζας **E**, για γρήγορη φόρτιση με συνεχές ρεύμα (DC),
- πρίζα **G**, για φόρτιση έως 6,4 kW με εναλλασσόμενο ρεύμα (AC).

Σημείωση: σε περίπτωση χιονιού, αφαιρέστε το χιόνι γύρω από την πρίζα φόρτισης του αυτοκινήτου πριν συνδέσετε ή αποσυνδέσετε το καλώδιο.

Το χιόνι στην πρίζα μπορεί να εμποδίσει την εισαγωγή του φινι του καλωδίου φόρτισης.

i Η πρίζα **F** προστατεύεται με μια τάπα. Πριν συνδέσετε ένα καλώδιο φόρτισης στην πρίζα **E**, βεβαιωθείτε ότι το πώμα στην πρίζα **F** βρίσκεται στη θέση του.

Υπάρχουν επίσης δύο κουμπιά που βρίσκονται μέσα στη θυρίδα φόρτισης:

– το κουμπί **6**  απασφαλίζει το καλώδιο φόρτισης,

– το κουμπί **7**  μπορεί να χρησιμοποιηθεί για να σταματήσει το πρόγραμμα φόρτισης (εάν έχει ρυθμιστεί προηγουμένως) προκειμένου να ξεκινήσει αμέσως η φόρτιση του αυτοκινήτου.

Προφυλάξεις

- Δεν χρειάζεται να περιμένετε να αποφορτιστεί η μπαταρία κίνησης για να την επαναφορτίσετε.
- Οι χρόνοι φόρτισης ποικίλλουν ανάλογα με τον τύπο της πρίζας της συγκεκριμένης επιτοίχιας μονάδας ή το δημόσιο τερματικό φόρτισης στο οποίο συνδέεστε.
- Η φόρτιση μπορεί να πραγματοποιηθεί όταν βρέχει ή χιονίζει.
- Η ενεργοποίηση του κλιματισμού αυξάνει τη διάρκεια φόρτισης.
- Η διαθεσιμότητα της στάθμης ενέργειας εξαρτάται από τη θερμοκρασία της μπαταρίας. Ως εκ τούτου, μπορεί να διαφέρει μεταξύ του χρόνου ακινητοποίησης και επανεκκίνησης του αυτοκινήτου, ανάλογα με το αν η μπαταρία είναι κρύα ή ζεστή.
- Εάν το όχημα είναι σταματημένο για περισσότερους από τρεις μήνες με σχεδόν μηδενική φόρτιση, μπορεί να γίνει αδύνατη η φόρτιση της μπαταρίας.

ΗΛΕΚΤΡΙΚΟ ΑΥΤΟΚΙΝΗΤΟ

Σε ακραίες κλιματολογικές συνθήκες

- Σε υψηλές θερμοκρασίες, προτιμήστε τη στάθμευση και την επαναφόρτιση του οχήματος σε σκιερή/στεγασμένη θέση,
- Σε κρύο καιρό, ο χρόνος φόρτισης ενδέχεται να υπερεκτιμηθεί στην έναρξη της φόρτισης.
- Αποφύγετε τη φόρτιση ή στάθμευση του οχήματός σας σε ακραίες συνθήκες θερμοκρασίας (ζέστη ή κρύο).
- Σε ακραίες συνθήκες, η φόρτιση ενδέχεται να αρχίσει με καθυστέρηση πολλών λεπτών (ο χρόνος που απαιτείται για την ψύξη ή προθέρμανση της μπαταρίας έλξης).
- Είναι προτιμότερο να επαναφορτίσετε το αυτοκίνητο μετά την οδήγηση εάν η στάθμη φόρτισης είναι χαμηλή (< 25 %) και όταν οι θερμοκρασίες είναι αρνητικές.
- Όταν το όχημα είναι σταματημένο για περισσότερες από επτά ημέρες σε θερμοκρασίες χαμηλότερες από -25 °C περίπου, η φόρτιση της μπαταρίας κίνησης μπορεί να είναι αδύνατη.

Συμβουλή

- Προκειμένου να διατηρηθεί η διάρκεια ζωής της μπαταρίας έλξης σας:
 - για τις καθημερινές σας μετακινήσεις, επιλέξτε μέγιστη χρέωση 80%,
 - αποφύγετε τη στάθμευση του αυτοκινήτου σας για περισσότερο από ένα μήνα με υψηλή στάθμη φόρτισης

(πάνω από 50% περίπου), ειδικά σε περιόδους με υψηλές θερμοκρασίες.

- Προτιμήστε τη φόρτιση της μπαταρίας κίνησης μετά από οδήγηση ή/και με ήπιες θερμοκρασίες. Σε αντίθετη περίπτωση, η φόρτιση μπορεί να διαρκέσει περισσότερο ή να μην γίνει ποτέ.

Επαναφόρτιση της μπαταρίας κίνησης

Αυτοκίνητο σταματημένο, διακόπτης κινητήρα κλειστός:

- λάβετε το καλώδιο φόρτισης **2** που βρίσκεται στον αποθηκευτικό χώρο του χώρου αποσκευών του αυτοκινήτου σας.
- πατήστε τη θυρίδα φόρτισης **8** για να την ξεκλειδώσετε. Η προειδοποιητική λυχνία **9** ανάβει με λευκό χρώμα,

i Ανάλογα με το αυτοκίνητο, όταν η θυρίδα φόρτισης είναι ανοιχτή ή δεν είναι σωστά κλεισμένη, εμφανίζεται στο καντράν το μήνυμα "Θυρίδα φόρτισης ανοικτή".

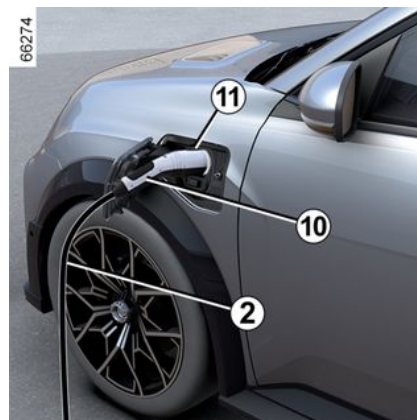

- συνδέστε το άκρο του καλωδίου στην πηγή τροφοδοσίας,
- πιάστε τη λαβή **10**,

ΗΛΕΚΤΡΙΚΟ ΑΥΤΟΚΙΝΗΤΟ

- ανάλογα με το αυτοκίνητο, πατήστε τον διακόπτη **11**,
- συνδέστε το καλώδιο του αυτοκινήτου. Το ενδεικτικό προειδοποίησης **9** αναβοσβήνει με λευκό χρώμα,

Σημείωση: σε περίπτωση ταχείας φόρτισης, βεβαιωθείτε ότι το πλαστικό λουράκι **12** του πώματος **13** δεν παγιδεύεται μεταξύ του φινιρίσματος του καλωδίου φόρτισης και της πηγής τροφοδοσίας ισχύος κατά τη σύνδεση.

i Μην χρησιμοποιείτε τη θυρίδα φόρτισης **8** για στήριξη του καλωδίου φόρτισης **2** κατά τη φόρτιση του αυτοκινήτου.

i Εάν έχετε μόλις αποδεχθεί μια ενημέρωση συστήματος μέσω του συστήματος πολυμέσων, η φόρτιση της μπαταρίας κίνησης θα καθυστερήσει ή θα ακυρωθεί. Περιμένετε να ολοκληρωθεί η ενημέρωση πριν συνδέσετε το καλώδιο φόρτισης στο αυτοκίνητο. Για περισσότερες πληροφορίες για τις ενημερώσεις συστήματος, ανατρέξτε στις οδηγίες χρήσης πολυμέσων.

- μόλις ακούσετε έναν ήχο ασφάλισης, βεβαιωθείτε ότι το καλώδιο φόρτισης έχει συνδεθεί σωστά. Για να ελέγξετε την ασφάλιση, τραβήξτε ελαφρά τη λαβή **10**,
- εάν έχετε προγραμματίσει μια ετεροχρονισμένη φόρτιση και θέλετε να ξεκινήσετε τη φόρτιση αμέσως, πατήστε το κουμπί **7** για να ξεκινήσει η φόρτιση → **54**.

Το καλώδιο φόρτισης ασφαλίζει αυτόματα στο αυτοκίνητο. Αυτό καθιστά αδύνατη την αποσύνδεση του καλωδίου από το αυτοκίνητο.

i Βεβαιωθείτε ότι ξετυλίγετε πλήρως το καλώδιο φόρτισης για να περιορίσετε τη θέρμανσή του.



Μην χρησιμοποιείτε προεκτάσεις, πολύπριζα ή εξαρτήματα προσαρμογής.

Κίνδυνος πυρκαγιάς.

Στη διάρκεια της φόρτισης, η ενδεικτική λυχνία **9** αναβοσβήνει με μπλε χρώμα.



ΗΛΕΚΤΡΙΚΟ ΑΥΤΟΚΙΝΗΤΟ

Μόλις ξεκινήσει η φόρτιση, στο καντράν εμφανίζονται οι εξής πληροφορίες:

- το επίπεδο ισχύος στην ένδειξη επιπέδου φόρτισης μπαταρίας **15**,
- το επίπεδο φόρτισης της μπαταρίας, εκτίμηση του αναπομένου χρόνου φόρτισης (δεν εμφανίζεται μετά από φόρτιση της μπαταρίας στο 95 % περίπου),
- το ενδεικτικό **14** που δείχνει ότι το αυτοκίνητο είναι συνδεδεμένο με μια τροφοδοσία ισχύος,
- η αυτονομία του αυτοκινήτου σας θα διαφέρει ανάλογα με το επίπεδο φόρτισης.

Μετά από μερικά δευτερόλεπτα, η οθόνη του καντράν σβήνει. Επανεμφανίζεται στο καντράν με το άνοιγμα μιας πόρτας.

Μόλις η φόρτιση ολοκληρωθεί, η ενδεικτική λυχνία **9** εμφανίζεται με πράσινο χρώμα.

Δεν είναι απαραίτητο να περιμένετε να πέσει η φόρτιση στα επίπεδα της "ρεζέρβας" για να επαναφορτίσετε το αυτοκίνητό σας.

i Ο χρόνος φόρτισης της μπαταρίας κίνησης εξαρτάται από την ποσότητα ενέργειας που απομένει και την ισχύ που παρέχεται από το τερματικό φόρτισης. Οι πληροφορίες εμφανίζονται στην οθόνη του καντράν κατά τη διάρκεια της φόρτισης → **138**.

Σημείωση: υπό ορισμένες συνθήκες, ο πραγματικός χρόνος φόρτισης μπορεί να είναι μεγαλύτερος από τον χρόνο φόρτισης που εμφανίζεται στο καντράν. Εξαρτάται από:

- την ποιότητα του ηλεκτρικού δικτύου,
- το αρχικό επίπεδο φόρτισης,
- την εξωτερική θερμοκρασία, αν κάνει πολύ κρύο,
- ...

Σε περίπτωση προβλήματος με το καλώδιο φόρτισης, συνιστάται η αντικατάστασή του με καλώδιο ίδιο με το γνήσιο. Συμβουλευθείτε ένα Επίσημο συνεργείο της μάρκας.

Σφάλματα λειτουργίας

Εάν το ενδεικτικό **9** παραμένει σταθερά αναμμένο με κόκκινο χρώμα, απευθυνθείτε σε ένα Επίσημο συνεργείο της μάρκας.

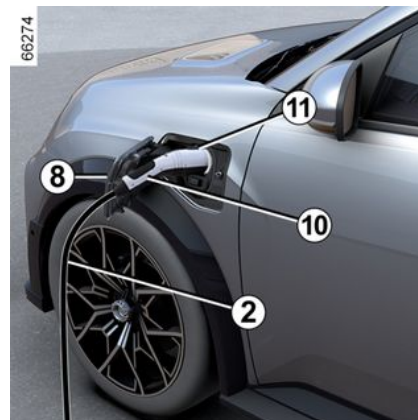

Προφυλάξεις που πρέπει να λαμβάνετε κατά την αποσύνδεση της πρίζας

- Πατήστε το κουμπί **6** ή **πατήστε παρατεταμένα** το κουμπί ξεκλειδώματος της πόρτας στην κάρτα για να απασφαλίσετε το καλώδιο φόρτισης του αυτοκινήτου,
- πιάστε τη λαβή **10**,

ΗΛΕΚΤΡΙΚΟ ΑΥΤΟΚΙΝΗΤΟ

2



Επιβάλλεται να ακολουθήσετε τα βήματα αποσύνδεσης με τη σειρά.

- ανάλογα με το αυτοκίνητο, πατήστε τον διακόπτη **11**,
- αποσυνδέστε το καλώδιο φόρτισης **2** από το αυτοκίνητο,
- πρέπει να κλείσετε τη θυρίδα φόρτισης **8** και να την πιέσετε για να την κλειδώσετε,
- αποσυνδέστε το καλώδιο **2** από την πηγή τροφοδοσίας **1**,
- αποθηκεύστε το καλώδιο **2** στον χώρο αποθήκευσης του πορτ-μπαγκάζ σας.

Σημείωση: αμέσως μετά από έντονη φόρτιση της μπαταρίας έλξης, το καλώδιο μπορεί να είναι ζεστό: χρησιμοποιήστε τις λαβές.



Αφού πατήσετε το κουμπί απελευθέρωσης του καλωδίου φόρτισης, θα έχετε περίπου 30 δευτερόλεπτα για να το αποσυνδέσετε πριν ασφαλίσει ξανά.

Ετικέτα 16

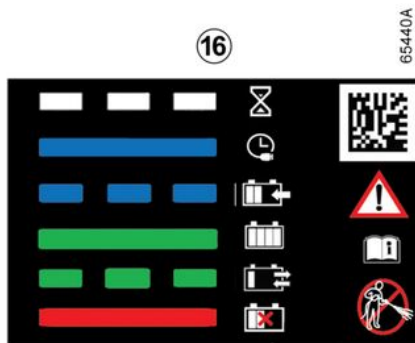
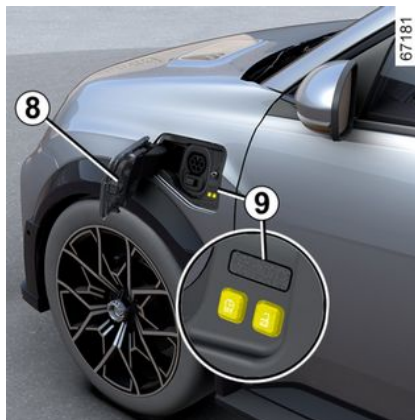

Η ετικέτα **16**, που βρίσκεται στη θυρίδα φόρτισης **8**, σας υπενθυμίζει τη

διαδικασία φόρτισης ανάλογα με την κατάσταση του ενδεικτικού **9**:

- αναβοσβήνει με λευκό χρώμα: το καλώδιο είναι συνδεδεμένο στο αυτοκίνητο και το σύστημα εκτελεί τους ελέγχους του,
- ανάβει σταθερό μπλε: το πρόγραμμα φόρτισης είναι ενεργοποιημένο,
- αναβοσβήνει με μπλε χρώμα: η φόρτιση βρίσκεται σε εξέλιξη ή το αυτοκίνητο χρησιμοποιεί την τροφοδοσία ηλεκτρικού ρεύματος για να λειτουργήσει (π.χ. για κλιματισμό της καμπίνας επιβατών),
- ανάβει σταθερό πράσινο: το αυτοκίνητο είναι πλήρως φορτισμένο,
- αναβοσβήνει με πράσινο χρώμα: ανάλογα με το αυτοκίνητο, όταν η λειτουργία Αυτοκίνητο προς Δίκτυο (V2G) → **55** ή Αυτοκίνητο προς Φορτίο (V2L) → **48** είναι ενεργοποιημένη.
- ανάβει σταθερό κόκκινο: δυσλειτουργία.

Η ετικέτα **16**, που βρίσκεται στη δεξιά πλευρά, σας υπενθυμίζει τις ακόλουθες οδηγίες:

- μην πλένετε τη θυρίδα(ες) φόρτισης χρησιμοποιώντας ψεκασμό υψηλής πίεσης,
- με το αυτοκίνητο ακινητοποιημένο, μπορείτε να ανοίξετε τη θυρίδα(ες) φόρτισης,

ΗΛΕΚΤΡΙΚΟ ΑΥΤΟΚΙΝΗΤΟ

- Η θυρίδα(ες) φόρτισης πρέπει να είναι κλειστές όταν το αυτοκίνητο κινείται,
- ανοίξτε το πτερύγιο για να συνδέσετε το καλώδιο φόρτισης,
- κλείστε τη θυρίδα ξανά μόλις αποσυνδέσετε το καλώδιο φόρτισης,
- συνδέστε σε πρίζα οικιακής χρήσης, σε τερματικό φόρτισης εναλλασσόμενου ρεύματος ή τερματικό γρήγορης φόρτισης,
- για οποιαδήποτε πληροφορία σχετικά με τη φόρτιση, συμβουλευτείτε το εγχειρίδιο χρήσης του αυτοκινήτου σας.

Πρίζα φόρτισης CHAdeMO (DC) **H**



Η πρίζα ηλεκτρικής φόρτισης CHAdeMO **H** είναι πρίζα ηλεκτρικής φόρτισης συνεχούς ρεύματος (DC) (η διαθεσιμότητα εξαρτάται από τη χώρα).

- ⓘ Μην συνδέετε την πρίζα εναλλασσόμενου ρεύματος **G** → 42 ταυτόχρονα με την πρίζα τροφοδοσίας CHAdeMO **H**.

Για να φορτίσετε το αυτοκίνητο χρησιμοποιώντας την CHAdeMO πρίζα **H**

Αυτοκίνητο σταματημένο, διακόπτης κινητήρα κλειστός:

- πάρτε το καλώδιο φόρτισης **2** του τερματικού φόρτισης.

- ⓘ Ακολουθήστε τις οδηγίες ασφαλείας που εμφανίζονται στο τερματικό φόρτισης.

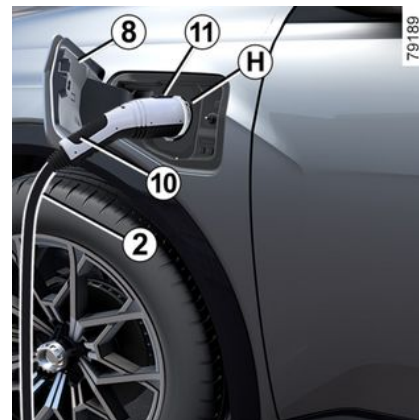

- Πατήστε τη θυρίδα φόρτισης **8** για να την ξεκλειδώσετε,
- πατήστε τον διακόπτη **11**,
- συνδέστε το άκρο του καλωδίου στην πρίζα φόρτισης,
- μόλις ακούσετε έναν ήχο ασφάλισης, ελέγξτε ότι το καλώδιο φόρτισης έχει συνδεθεί σωστά. Για να ελέγξετε εάν

ΗΛΕΚΤΡΙΚΟ ΑΥΤΟΚΙΝΗΤΟ

είναι κλειδωμένο, τραβήξτε απαλά τη λαβή.

Το καλώδιο φόρτισης ασφαλίζει αυτόματα στο αυτοκίνητο. Αυτό καθιστά αδύνατη την αποσύνδεση του καλωδίου από το αυτοκίνητο.

Προφυλάξεις που πρέπει να λαμβάνετε κατά την αποσύνδεση της πρίζας



Επιβάλλεται να ακολουθήσετε τα βήματα αποσύνδεσης με τη σειρά.

- Πατήστε τον διακόπτη **11**,
- πιάστε τη λαβή **10**,
- αποσυνδέστε το καλώδιο φόρτισης **2** από το αυτοκίνητο,
- πρέπει να κλείσετε τη θυρίδα φόρτισης **8** και να την πιέσετε για να την κλειδώσετε,
- αποθηκεύστε το καλώδιο **2** στο τερματικό φόρτισης.

Σημείωση: αμέσως μετά από έντονη φόρτιση της μπαταρίας έλξης, το καλώδιο μπορεί να είναι ζεστό: χρησιμοποιήστε τις λαβές.

Λειτουργία Αυτοκινήτου προς Φορτίο (V2L)

Με το αυτοκίνητο ακινητοποιημένο και το χειρόφρενο ενεργοποιημένο, η λειτουργία "Αυτοκίνητο προς Φορτίο" (V2L) σας επιτρέπει να συνδέετε ηλεκτρικές συσκευές απευθείας στο αυτοκίνητο.

Το σύστημα παρέχει ισχύ AC (έως 16 A/3,7 kW) χρησιμοποιώντας την ηλεκτρική ενέργεια που είναι αποθηκευμένη στην μπαταρία κίνησης του αυτοκινήτου ➔ **21**.

Η υποδοχή V2L σας επιτρέπει να συνδέετε και να λειτουργείτε διάφορες ηλεκτρικές συσκευές χρησιμοποιώντας την πρίζα φόρτισης στο μπροστινό μέρος του αυτοκινήτου σας.

Σημαντικές συστάσεις



Παρακαλείστε να διαβάσετε προσεκτικά αυτές τις οδηγίες. Εάν δεν τηρήσετε αυτές τις οδηγίες, υπάρχει **κίνδυνος πρόκλησης πυρκαγιάς, σοβαρών τραυματισμών ή ηλεκτροπληξίας που μπορεί να οδηγήσει στον θάνατο. Προφυλάξεις που πρέπει να λαμβάνονται κατά τη χρήση της λειτουργίας V2L.**

Μην επιχειρήσετε να τροφοδοτήσετε το σπίτι σας καθώς αυτό μπορεί να οδηγήσει σε ζημιές και ηλεκτροπληξία.

Μην πλένετε το αυτοκίνητο και μην εργάζεστε στον χώρο του κινητήρα όταν χρησιμοποιείτε τη λειτουργία V2L.

Μην χρησιμοποιείτε τη λειτουργία V2L:

- εάν υπάρχει νερό στο βύσμα V2L ή στην υποδοχή φόρτισης του αυτοκινήτου,
- εάν ο ακροδέκτης V2L του αυτοκινήτου ή η υποδοχή εισόδου φόρτισης έχει υποστεί ζημιά (σπασμένη, σημάδια διάβρωσης, αποχρωματισμός κ.λπ.), επικοινωνήστε με ένα εξουσιοδοτημένο συνεργείο της μάρκας για να κανονίσετε για αντικατάσταση.
- σε εξωτερικούς χώρους εάν οι καιρικές συνθήκες δεν είναι κατάλληλες (βροχή, κίνδυνος κεραυνού κ.λπ.).

Μην τοποθετείτε μεταλλικά αντικείμενα στο βύσμα V2L.

Μην τροποποιείτε ή παρεμβαίνετε στο βύσμα V2L κατά τη χρήση της λειτουργίας V2L.

Μην συνδέετε ποτέ ανάπτορα στο βύσμα V2L.

Προφυλάξεις που πρέπει να λαμβάνονται κατά τον χειρισμό και τη χρήση του βύσματος V2L.

Να χρησιμοποιείτε μόνο το βύσμα V2L που παρέχεται με το αυτοκίνητο. Το βύσμα V2L έχει σχεδιαστεί ειδικά για αυτό το αυτοκίνητο. Για την ασφάλειά σας, απαγορεύεται αυστηρά η χρήση βύσματος V2L που δεν συνιστάται από τον κατασκευαστή. Για περισσότερες πληροφορίες σχετικά με το ποιο βύσμα V2L είναι κατάλληλο για το αυτοκίνητό σας, συμβουλευτείτε ένα εξουσιοδοτημένο συνεργείο της μάρκας.

Μην ακουμπάτε αντικείμενα στο βύσμα V2L και μην κρεμάτε συσκευές από το καλώδιο τροφοδοσίας τους από την πρίζα εξόδου AC του βύσματος V2L. **Κίνδυνοι φθοράς.**

Προσέχετε το βύσμα V2L. Μην το αποσυναρμολογείτε, μην το βυθίζετε στο νερό και μην το τραβάτε ενώ είναι συνδεδεμένο και μην αφήνετε τίποτα να χτυπήσει πάνω του. Ελέγχετε τακτικά την κατάσταση του βύσματος πριν από τη χρήση.

Προφυλάξεις που πρέπει να λαμβάνονται κατά τη χρήση ηλεκτρικών/ηλεκτρονικών συσκευών.

Πριν συνδέσετε και χρησιμοποιήσετε μια συσκευή (καλώδιο προέκτασης, πολύπριζα κ.λπ.), ελέγξτε τις προφυλάξεις χρήσης ανατρέχοντας στο εγχειρίδιο χρήσης της.

Μην συνδέετε:

ΗΛΕΚΤΡΙΚΟ ΑΥΤΟΚΙΝΗΤΟ

2

- συσκευές που απαιτούν συνεχές ρεύμα, όπως ιατρικό εξοπλισμό. Η παροχή ρεύματος μπορεί να διακοπεί ανάλογα με τις συνθήκες λειτουργίας του αυτοκινήτου,
- συσκευές που καταναλώνουν περισσότερα από 16 A,
- συσκευές που δεν συμμορφώνονται με τους εθνικούς κανονισμούς και πρότυπα,
- συσκευές που έχουν πάθει ζημιά (μονάδες, καλώδια κ.λπ.),
- συσκευές των οποίων οι αρχικές συστάσεις για χρήση δεν είναι προσαρμοσμένες στο περιβάλλον στο οποίο θα χρησιμοποιηθούν (κίνδυνοι που σχετίζονται με την επαφή με σκόνη και νερό),
- περισσότερα από ένα πολύπριζα. Κατά τη χρήση, μην συνδέετε προϊόντα που καταναλώνουν περισσότερο από 8 A,
- μπαλαντέζα μήκους άνω των 20 μέτρων. εάν χρησιμοποιηθεί, φροντίστε να την ξετυλίξετε πλήρως.

ΗΛΕΚΤΡΙΚΟ ΑΥΤΟΚΙΝΗΤΟ

Βύσμα Αυτοκινήτου προς Φορτίο (VLC) A

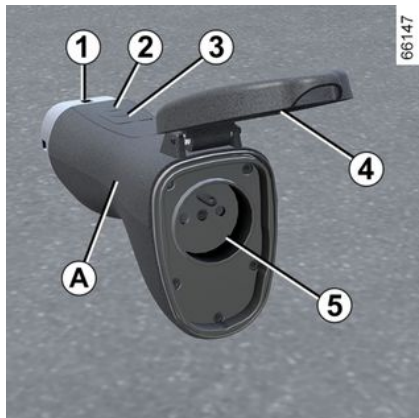

1. Υποδοχή φόρτισης.
2. Προειδοποιητική λυχνία λειτουργίας.
3. Διακόπτης ενεργοποίησης/απενεργοποίησης.
4. Προστατευτικό κάλυμμα.
5. Πρίζα εξόδου AC.

Το βύσμα V2L είναι αποθηκευμένο στην εργαλειοθήκη που βρίσκεται κάτω από τη μοκέτα του πορτ-μπαγκάζ.

 Πριν πραγματοποιήσετε συντήρηση στο βύσμα V2L, βεβαιωθείτε ότι το βύσμα είναι αποσυνδεδεμένο. Καθαρίστε το βύσμα χρησιμοποιώντας ένα πανί ελαφρά βρεγμένο με νερό. Κατά τον καθαρισμό, βεβαιωθείτε ότι το πανί δεν έρχεται σε επαφή με τα άκρα του βύσματος (βύσματα, ακροδέκτες φόρτισης) για να αποφύγετε κάθε κίνδυνο διάβρωσης.

Λειτουργία



Βεβαιωθείτε ότι το χειρόφρενο είναι πάντα ενεργοποιημένο όταν χρησιμοποιείται η λειτουργία

V2L.



Πρέπει να τηρείτε τη σειρά με την οποία συνδέεται/ αποσυνδέεται το βύσμα

V2L.



Πριν συνδέσετε ή αποσυνδέσετε μια συσκευή, βεβαιωθείτε ότι το ενδεικτικό του φως V2L 2 είναι σβηστό.

Για να συνδέσετε το βύσμα V2L

Με το αυτοκίνητο ακινητοποιημένο, τα ανοιγόμενα μέρη ξεκλειδωτά και τον διακόπτη κινητήρα απενεργοποιημένο:

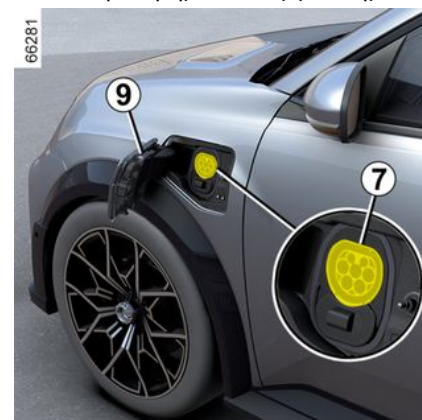

ΗΛΕΚΤΡΙΚΟ ΑΥΤΟΚΙΝΗΤΟ

66280

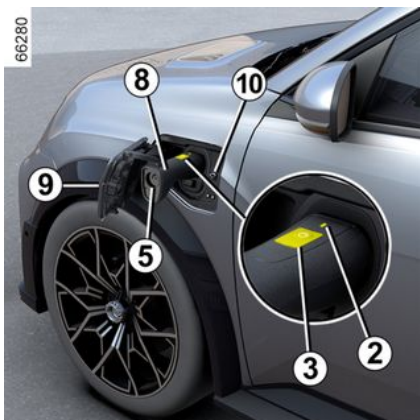

- πιέστε τη θυρίδα φόρτισης **9** για να την ξεκλειδώσετε,
- κρατήστε τη λαβή του βύσματος **8** και συνδέστε την άκρη **1** του βύσματος στην πρίζα φόρτισης του οχήματος **7**,
- ελέγξτε ότι το βύσμα V2L είναι σωστά συνδεδεμένο τραβώντας ελαφρά τη λαβή **8**. Πριν ξεκινήσει η εκφόρτιση, ενεργοποιείται η ασφάλεια της πρίζας. Το βύσμα V2L ασφαλίζει αυτόματα στο αυτοκίνητο. Αυτό καθιστά αδύνατη την αποσύνδεση του βύσματος από το αυτοκίνητο.
- συνδέστε την ηλεκτρική συσκευή στην πρίζα εξόδου AC του φις V2L **5**,
- πατήστε το διακόπτη του βύσματος V2L **3** για τουλάχιστον τρία δευτερόλεπτα μέχρι η ενδεικτική λυχνία **2** να εμφανιστεί με πράσινο χρώμα. Η λει-

τουργία V2L είναι ενεργοποιημένη, η ενδεικτική λυχνία στην πρίζα φόρτισης **10** αναβοσβήνει με πράσινο χρώμα και η ηλεκτρική συσκευή τροφοδοτείται με ρεύμα.

Σημείωση: μην τραβάτε τη λαβή **8** ενώ το βύσμα V2L έχει ασφαλίσει στο αυτοκίνητο.

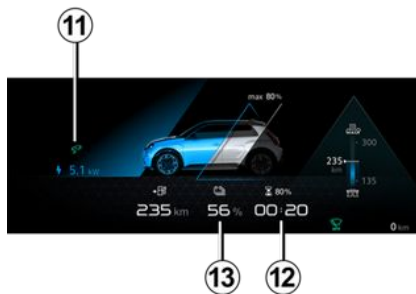

Κατά τη χρήση, εμφανίζονται στην οθόνη του καντράν οι ακόλουθες πληροφορίες:

- η ενδεικτική λυχνία **11** που δείχνει ότι το αυτοκίνητο είναι συνδεδεμένο στο βύσμα V2L,
- ο εκτιμώμενος χρόνος **12** που απομένει πριν επιτευχθεί το ελάχιστο όριο φόρτισης της μπαταρίας έχει επιτευχθεί,

– η στάθμη ενέργειας μπαταρίας **13**.

Σημείωση: η τροφοδοσία ισχύος διακόπτεται αυτόματα όταν:

- η λειτουργία V2L δεν χρησιμοποιείται για περίπου μία ώρα (δεν υπάρχουν ηλεκτρικές συσκευές συνδεδεμένες στην πρίζα AC **5** του βύσματος V2L ή δεν υπάρχει κατανάλωση ενέργειας),
- έχει συνδεθεί μια ηλεκτρική συσκευή που υπερβαίνει τη μέγιστη ισχύ,
- ο διακόπτης φις V2L **3** είναι πατημένος για τουλάχιστον τρία δευτερόλεπτα,
- έχει συμπληρωθεί το ελάχιστο όριο φόρτισης της μπαταρίας κίνησης που έχει οριστεί από την οθόνη πολυμέσων.

Όταν η τροφοδοσία ρεύματος διακοπεί, θα εμφανιστεί ένα μήνυμα στο καντράν για να σας ενημερώσει.

Για να αποσυνδέσετε το φις V2L

ΗΛΕΚΤΡΙΚΟ ΑΥΤΟΚΙΝΗΤΟ

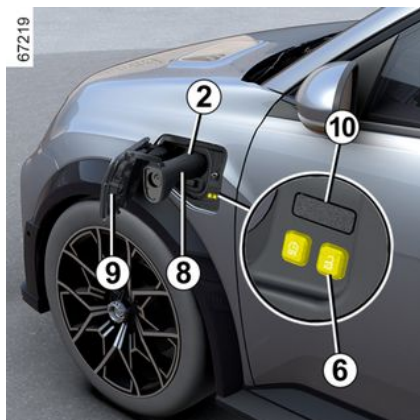

Με την κάρτα πάνω σας ή τα ανοιγόμενα μέρη του αυτοκινήτου ξεκλειδωτά:

- πατήστε το κουμπί **6**  που βρίσκεται δίπλα στην πρίζα φόρτισης για να σταματήσετε την εκφόρτιση. Η ενδεικτική λυχνία **2** σβήνει, η ενδεικτική λυχνία πάνω στην πρίζα φόρτισης **10** σβήνει και η λειτουργία V2L απενεργοποιείται,
- το βύσμα V2L απασφαλίζεται αυτόματα στο αυτοκίνητο. Αυτό επιτρέπει την αποσύνδεση του βύσματος από το αυτοκίνητο,
- αποσυνδέστε την ηλεκτρική συσκευή σας και πιάστε τη λαβή του βύσματος V2L **8** για να το αποσυνδέσετε από το αυτοκίνητο **εντός περίπου 15 δευτε-**

ρολέπτων. Διαφορετικά, η πρίζα φόρτισης **7** θα ασφαλιστεί ξανά αυτόματα,
– κλείστε τη θυρίδα φόρτισης **9** και πιάστε την για να την κλειδώσετε,
– τοποθετήστε το βύσμα V2L στην περιοχή αποθήκευσης.

 Μην οδηγείτε το αυτοκίνητο ενώ η θυρίδα φόρτισης **9** είναι ανοιχτή. Μόλις αποσυνδέσετε το βύσμα V2L από το αυτοκίνητο, βεβαιωθείτε ότι η θυρίδα φόρτισης **9** έχει κλείσει σωστά.

Ρυθμίσεις



Μπορείτε να ορίσετε την τιμή ορίου για την ελάχιστη φόρτιση της μπαταρίας κίνησης από την οθόνη πολυμέσων **14**.

Για περαιτέρω πληροφορίες, ανατρέξτε στις οδηγίες χρήσης πολυμέσων.

Προβλήματα στη λειτουργία

Σε περίπτωση προβλήματος λειτουργίας, η ενδεικτική λυχνία **2** στο βύσμα V2L θα σβήσει και η παροχή ρεύματος V2L (εκφόρτιση) θα διακοπεί αυτόματα. Στο καντράν εμφανίζεται ένα μήνυμα για να σας ειδοποιήσει.

Σε περίπτωση εσωτερικής βλάβης της λειτουργίας V2L, θα εμφανιστεί το μήνυμα "Εκφόρτιση V2L αδύνατη Ελέγξτε V2L" στον πίνακα οργάνων: αποσυνδέστε την ηλεκτρική συσκευή και αποσυνδέστε το βύσμα V2L. Απευθυνθείτε σε ένα Επίσημο Συνεργείο της μάρκας

Σε περίπτωση βλάβης της λειτουργίας V2L από τη συσκευή που είναι συνδεδεμένη στην πρίζα AC του βύσματος V2L, εμφανίζεται το μήνυμα "Εκφόρτιση V2L αδύνατη Σφάλμα συνδεδεμένης συσκευής" στο καντράν:

- αποσυνδέστε την ηλεκτρική συσκευή και το βύσμα V2L,
- βεβαιωθείτε ότι η συσκευή και το βύσμα V2L δεν έχουν υποστεί ζημιά και

ΗΛΕΚΤΡΙΚΟ ΑΥΤΟΚΙΝΗΤΟ

ότι η φάσα τροφοδοσίας ισχύος δεν έχει σπάσει ή διαβρωθεί,

– βεβαιωθείτε ότι η ηλεκτρική συσκευή δεν υπερβαίνει τη μέγιστη δυνατότητα ισχύος που μπορεί να παρέχει το αυτοκίνητο.

Εάν το πρόβλημα παραμένει, συμβουλευθείτε ένα Επίσημο Συνεργείο της μάρκας.

Προγραμματισμός φόρτισης

Λειτουργία



Με το αυτοκίνητο σταματημένο και τον κινητήρα σε λειτουργία, από τον κόσμο "Όχημα" **3** στην οθόνη πολυμέσων **1**, πατήστε το μενού "Ηλεκτρικό" **2** για να ρυθμίσετε το πρόγραμμα φόρτισης εναλλάσσόμενου ρεύματος (AC) του αυτοκινήτου σας.

Μπορείτε να χρησιμοποιήσετε την καρτέλα "Προγράμματα" για να:

– προσθέσετε ένα νέο πρόγραμμα φόρτισης,

ή

– να αποκτήσετε πρόσβαση σε προαποθηκευμένα προγράμματα φόρτισης.

Για περαιτέρω πληροφορίες, ανατρέξτε στις οδηγίες χρήσης πολυμέσων.

Σημείωση: από το μενού "Ηλεκτρικό", μπορείτε επίσης να ρυθμίσετε το πρόγραμμα άνεσης του αυτοκινήτου σας ➔ **335**.



Για λόγους ασφαλείας, πραγματοποιήστε αυτούς τους χειρισμούς με το όχημα σταματημένο.

Όταν ο προγραμματισμός επιβεβαιωθεί, η ενδεικτική λυχνία  ανάβει στο καντράν.

Σημείωση: η φόρτιση θα ξεκινήσει εάν ο κινητήρας είναι εκτός λειτουργίας και το αυτοκίνητο είναι συνδεδεμένο σε τροφοδοσία ισχύος με εξουσιοδοτημένη πρόσβαση.

ΗΛΕΚΤΡΙΚΟ ΑΥΤΟΚΙΝΗΤΟ



Εάν έχετε μόλις αποδεχθεί μια ενημέρωση συστήματος μέσω του συστήματος πολυμέσων, η φόρτιση της μπαταρίας κίνησης θα καθυστερήσει ή θα ακυρωθεί.

Περιμένετε να ολοκληρωθεί η ενημέρωση πριν συνδέσετε το καλώδιο φόρτισης στο αυτοκίνητο.

Για περισσότερες πληροφορίες για τις ενημερώσεις συστήματος, ανατρέξτε στις οδηγίες χρήσης πολυμέσων.



Αποσυνδέστε το αυτοκίνητό σας πριν εκτελέσετε οποιαδήποτε εργασία ή τροποποίηση στην ηλεκτρική εγκατάσταση.



Για να ρυθμίσετε τη φόρτιση V2G, ανατρέξτε στο εγχειρίδιο χρήσης πολυμέσων.

Φόρτιση Οχήματος προς Δίκτυο (V2G)

Με το αυτοκίνητο ακινητοποιημένο και συνδεδεμένο χρησιμοποιώντας το καλώδιο φόρτισης του αυτοκινήτου σας, η φόρτιση Οχήματος προς Δίκτυο (V2G) σας επιτρέπει να αναδιανέμετε την ενέργεια που είναι αποθηκευμένη στην μπαταρία του αυτοκινήτου σας στο σπίτι σας και στο ηλεκτρικό δίκτυο.

Πρέπει να έχετε συμβατό αμφίδρομο τερματικό φόρτισης AC και να έχετε εγγραφεί στην υπηρεσία φόρτισης V2G. Για περαιτέρω πληροφορίες, ανατρέξτε στις οδηγίες χρήσης πολυμέσων.

Γενικά

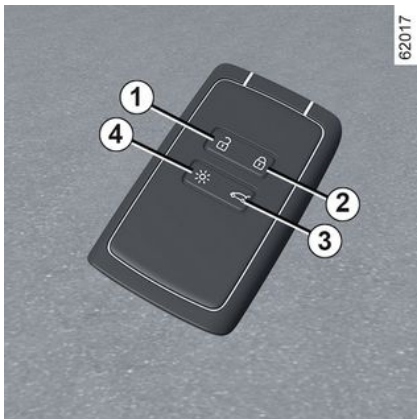

1. Ξεκλείδωμα όλων των ανοιγόμενων μερών.
2. Κλείδωμα όλων των ανοιγόμενων μερών.
3. Ξεκλείδωμα/κλείδωμα του πορτομπαγκάζ.
4. Τηλεχειριζόμενο άναμμα των φώτων.

Η κάρτα επιτρέπει:

- το κλείδωμα/ξεκλείδωμα των στοιχείων ανοίγματος (πόρτες, πόρτα χώρου αποσκευών),
- ξεκλείδωμα της θυρίδας φόρτισης
➔ 21,

- άναμμα των φώτων του αυτοκινήτου εξ αποστάσεως,
- αυτόματο τηλεχειριζόμενο άνοιγμα/κλείσιμο των ηλεκτρικών παραθύρων
➔ 72.

i Ανάλογα με το όχημα, ενδέχεται να έχετε ένα ψηφιακό κλειδί που προσφέρει όλες τις λειτουργίες της κάρτας. Εάν ωστόσο έχετε αφήσει κάρτα στο εσωτερικό του αυτοκινήτου και έχετε κλειδώσει τις πόρτες με ψηφιακό κλειδί, δεν θα είναι δυνατή η εκκίνηση του αυτοκινήτου με την κάρτα.
Για περισσότερες πληροφορίες, συμβουλευθείτε την ενότητα "Ψηφιακό κλειδί" ➔ 66.

Αυτονομία

Φροντίστε να έχετε πάντοτε τη μπαταρία σε καλή κατάσταση, να είναι το σωστό μοντέλο και να έχει τοποθετηθεί σωστά. Η διάρκεια ζωής της είναι δύο χρόνια περίπου: θα πρέπει να αντικαθίσταται όταν στο καντράν εμφανίζεται το μήνυμα "Χαμηλή μπαταρία κάρτας-κλειδιού" ➔ 56.

Εμβέλεια της κάρτας

Ποικίλλει ανάλογα με το περιβάλλον: κατά τον χειρισμό της κάρτας, φροντίστε να μην πιέσετε κατά λάθος κάποιο κουμπί, καθώς αυτό μπορεί να προκαλέσει ακούσιο κλείδωμα ή ξεκλείδωμα του αυτοκινήτου.

Σημείωση: Εάν μια πόρτα ή το πορτομπαγκάζ είναι ανοικτή ή δεν έχει κλεισει σωστά, δεν πραγματοποιείται κλείδωμα. Εκπέμπεται ένα ηχητικό σήμα αλλά τα ενδεικτικά φλας δεν αναβοσβήνουν.

i Εάν η μπαταρία είναι αποφορτισμένη, το κλείδωμα/ξεκλείδωμα και η εκκίνηση του αυτοκινήτου εξακολουθούν να είναι δυνατά ➔ 169 ➔ 72 ➔ 56.

ΚΑΡΤΑ

Λειτουργία "απομακρυσμένου φωτισμού"

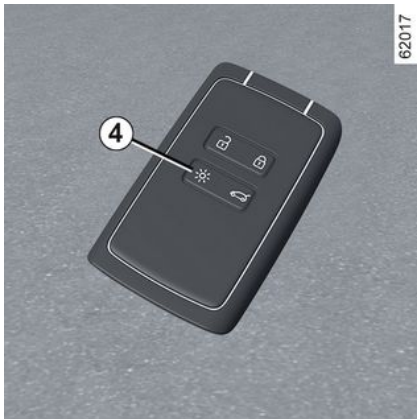

Πιέστε το κουμπί **4** για να ανάψουν τα φώτα διασταύρωσης και ο εξωτερικός φωτισμός για 20 δευτερόλεπτα περίπου. Αυτό επιτρέπει, για παράδειγμα, τον εντοπισμό από απόσταση του αυτοκινήτου, ενώ είναι σταθμευμένο σε ένα πάρκινγκ. Πατήστε παρατεταμένα το κουμπί **4** για περίπου δύο δευτερόλεπτα για να ενεργοποιήσετε τον εξωτερικό φωτισμό και να εκπέμψετε έναν ήχο.

Σημείωση: πατήστε ξανά το κουμπί **4** για να σβήσει ο φωτισμός.



Συμβουλή

Μην αφήνετε την κάρτα σε περιοχές θερμότητας, ψύξης ή υγρασίας.

Μην αποθηκεύετε την κάρτα σε χώρο όπου μπορεί να λυγίσει ή να υποστεί ζημιά κατά λάθος: όπως για παράδειγμα όταν κάθεστε ενώ η κάρτα βρίσκεται στην πίσω τσέπη ενός ρούχου.



Αντικατάσταση: ανάγκη για επιπλέον κάρτα

Εάν χάσετε την κάρτα σας ή χρειάζεστε άλλη, μπορείτε να προμηθευτείτε μία από ένα Επίσημο Συνεργείο της μάρκας. Σε περίπτωση αντικατάστασης μιας κάρτας, είναι απαραίτητο να πάτε το αυτοκίνητο **μαζί με όλες τις σχετικές κάρτες του** σε Επίσημο Συνεργείο της μάρκας για την επαναφορά του συστήματος. Μπορείτε να χρησιμοποιείτε μέχρι τέσσερις κάρτες ανά αυτοκίνητο.

Παρεμβολές

Ανάλογα με το άμεσο περιβάλλον (εξωτερικές εγκαταστάσεις ή χρήση συσκευών που λειτουργούν στην ίδια συχνότητα με το τηλεχειριστήριο), η λειτουργία του τηλεχειριστηρίου μπορεί να διαταραχτεί.



Ευθύνη του οδηγού κατά τη στάθμευση ή στάση του οχήματος

Μην εγκαταλείπετε ποτέ το αυτοκίνητό σας με παιδί, έναν ενήλικα που δεν αυτοεξυπηρετείται ή ένα κατοικίδιο, ακόμη και για μικρό χρονικό διάστημα. Αυτοί, μπορεί να θέσουν τον εαυτό τους ή άλλα άτομα σε κίνδυνο, ξεκινώντας τον κινητήρα, ενεργοποιώντας εξοπλισμούς, όπως τα ηλεκτρικά παράθυρα, ή κλειδώνοντας τις πόρτες.

Επιπλέον, όταν κάνει ζέστη ή/και έχει ηλιοφάνεια, πρέπει να θυμάστε ότι η εσωτερική θερμοκρασία της καμπίνας επιβατών αυξάνεται πολύ γρήγορα.

ΚΙΝΔΥΝΟΣ ΘΑΝΑΤΟΥ Ή ΣΟΒΑΡΩΝ ΤΡΑΥΜΑΤΙΣΜΩΝ.

ΚΑΡΤΑ

Τοποθέτηση ιμάντα 7

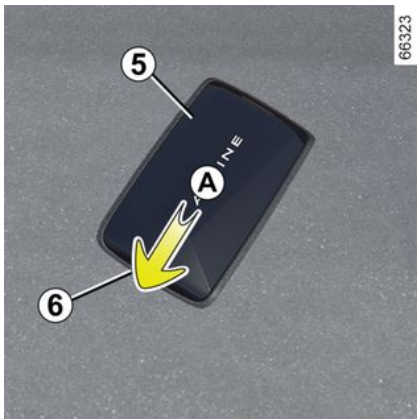

Σύρετε το πίσω περίβλημα 5 προς τα κάτω, ενώ πιέζετε στην περιοχή A.

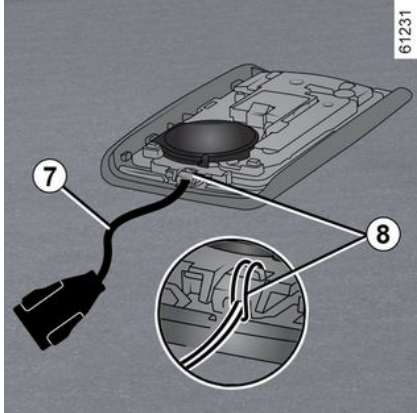

Εισάγετε το λουράκι στο εξάρτημα 8 και περάστε το άκρο του μέσα από την πόρπη.

Τοποθετήστε τον ιμάντα στο άνοιγμα 6 και κλείστε το περίβλημα.

Σημείωση: βεβαιωθείτε ότι η διάμετρος του κορδονιού του ιμάντα χειρός 7 ταιριάζει στο άνοιγμα 6.

Χρήση

Έχετε στη διάθεσή σας δύο τρόπους κλειδώματος/ξεκλειδώματος του αυτοκινήτου:

- στη λειτουργία "hands-free", όταν πλησιάζετε και απομακρύνεστε από το αυτοκίνητο·
- χρησιμοποιώντας την κάρτα σε λειτουργία τηλεχειριστήριου,
- χρησιμοποιώντας το ψηφιακό κλειδί ως τηλεχειριστήριο (ανάλογα με το όχημα). Για περισσότερες πληροφορίες, συμβουλευθείτε την ενότητα "Ψηφιακό κλειδί" → 66.

i Μην τοποθετείτε την κάρτα σε χώρο όπου θα μπορούσε να έρθει σε επαφή με άλλους ηλεκτρονικούς εξοπλισμούς (υπολογιστής, τηλέφωνο κ.λπ.) καθώς μπορεί να διαταράξουν τη λειτουργία της.

Απενεργοποίηση/ενεργοποίηση της λειτουργίας "hands-free"

Ανάλογα με το αυτοκίνητο, μπορείτε να απενεργοποιήσετε / ενεργοποιήσετε το ξεκλείδωμα όταν πλησιάζετε και κλειδώνετε όταν απομακρύνεστε από το αυτοκίνητο.

Επίσης, μπορείτε να απενεργοποιήσετε/ενεργοποιήσετε το ηχητικό σήμα που ακούγεται κατά το κλειδωμα, όταν απομακρύνεστε από το αυτοκίνητο → 142.



Μην εγκαταλείπετε ποτέ το όχημά σας αφήνοντας την κάρτα στο εσωτερικό.



Ευθύνη του οδηγού κατά τη στάθμευση ή στάση του οχήματος

Μην αφήνετε ποτέ μόνο στο όχημά σας ένα ζώο, ένα παιδί ή έναν μη αυτοεξυπηρετούμενο ενήλικα, ακόμη και για μικρό χρονικό διάστημα.

Αυτοί, μπορεί να θέσουν τον εαυτό τους ή άλλα άτομα σε κίνδυνο, ξεκινώντας τον κινητήρα, ενεργοποιώντας εξοπλισμούς, όπως τα ηλεκτρικά παράθυρα, ή κλειδώνοντας τις πόρτες.

Επιπλέον, όταν κάνει ζέστη ή/και έχει ηλιοφάνεια, πρέπει να θυμάστε ότι η εσωτερική θερμοκρασία της καμπίνας αυξάνεται πολύ γρήγορα.

ΚΙΝΔΥΝΟΣ ΘΑΝΑΤΟΥ Ή ΣΟΒΑΡΩΝ ΤΡΑΥΜΑΤΙΣΜΩΝ.

Ξεκλείδωμα "hands-free" όταν πλησιάζετε στο όχημα



67198

Εάν κρατάτε την κάρτα και είναι στην περιοχή πρόσβασης **1** το αυτοκίνητο θα ξεκλειδώσει.

Το ξεκλείδωμα επιβεβαιώνεται από το **αναβόσβημα των ενδεικτικών φλας** και, ανάλογα με το αυτοκίνητο, από την αυτόματη ανάπτυξη των εξωτερικών καθρεφτών.

Κλείδωμα hands-free όταν απομακρύνεστε από το αυτοκίνητο



67199

Με την κάρτα πάνω σας και τις πόρτες και το πορτ-μπαγκάζ κλειστά, απομακρυνθείτε από το αυτοκίνητο: το αυτοκίνητο κλειδώνει αυτόματα μόλις βγείτε από τη ζώνη πρόσβασης **1**. Το κλείδωμα επιβεβαιώνεται από το **αναβόσβημα των ενδεικτικών φλας που συνοδεύεται από σταθερό φωτισμό** για λίγα δευτερόλεπτα, ένα ηχητικό σήμα και, ανάλογα με το αυτοκίνητο, από την αυτόματη αναδίπλωση των εξωτερικών καθρεφτών.

Σημείωση: η απόσταση από την οποία το αυτοκίνητο κλειδώνει εξαρτάται από το περιβάλλον στο οποίο βρίσκεστε.

2

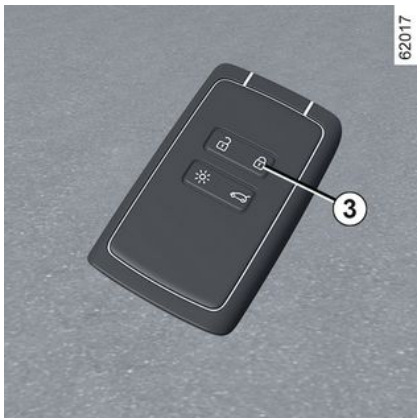

Εάν η κάρτα παραμένει εντός την περιοχής ανίχνευσης **1** για 15 λεπτά περίπου, απενεργοποιείται η λειτουργία κλειδώματος από απόσταση. Για να κλειδώσετε το όχημα, πατήστε το πλήκτρο **3** της κάρτας.

Το όχημα δεν μπορεί να κλειδώσει από απόσταση, εάν η κάρτα βρίσκεται εντός της ζώνης **2**.

Ξεκλείδωμα "hands-free" με άνοιγμα του χώρου αποσκευών



Με την κάρτα στη ζώνη **1** και το αυτοκίνητο κλειδωμένο, πατήστε το κουμπί **4** μία φορά για να ξεκλειδώσετε ολόκληρο το αυτοκίνητο.

Το ξεκλείδωμα επιβεβαιώνεται με **ένα αναβόσβημα** των ενδεικτικών φλας.

Ιδιαιτερότητες του συστήματος κλειδώματος

Υπό ορισμένες περιστάσεις, το ξεκλείδωμα κατά την προσέγγιση του αυτοκινήτου απενεργοποιείται:

- εάν το όχημα δεν έχει χρησιμοποιηθεί επί οκτώ ημέρες,

- εάν η κάρτα παραμένει κοντά στη ζώνη του αυτοκινήτου **1** για περίπου πέντε λεπτά **αφού το αυτοκίνητο έχει κλειδωθεί**,

- μετά από αρκετά περάσματα κοντά στη ζώνη **1** **χωρίς να έχουν ξεκλειδωθεί οι θύρες**.

Πατήστε το κουμπί ανοίγματος της θύρας του χώρου αποσκευών **4** ή χρησιμοποιήστε την κάρτα ως τηλεχειριστήριο για να ξεκλειδώσετε το αυτοκίνητο και να επανενεργοποιήσετε τη λειτουργία "hands-free".

Ιδιαιτερότητες που σχετίζονται με το κλείδωμα "hands-free"

Μετά το κλείδωμα στη λειτουργία "hands-free", πρέπει να περιμένετε τρία δευτερόλεπτα περίπου για να έχετε τη δυνατότητα να ξεκλειδώσετε το αυτοκίνητο ξανά. Κατά τα τρία αυτά δευτερόλεπτα, μπορείτε να βεβαιωθείτε για το σωστό κλείδωμα δοκιμάζοντας τις χειρολαβές των θυρών.

Σημείωση: Εάν μια πόρτα ή το πορτμπαγκάζ είναι ανοικτή ή δεν έχει κλειδωθεί σωστά, δεν πραγματοποιείται κλείδωμα. Εκπέμπεται ένα ηχητικό σήμα αλλά τα ενδεικτικά φλας δεν αναβοσβήνουν.

ΚΑΡΤΑ

Χρήση της κάρτας με τηλεχειριστήριο

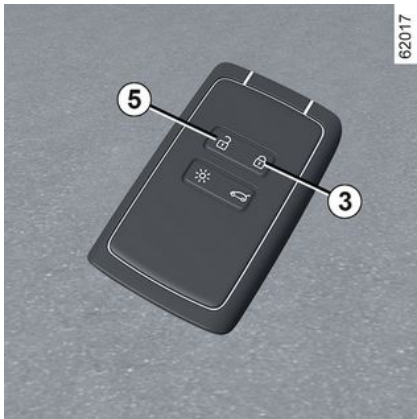

Ξεκλείδωμα με την κάρτα

Πιέστε το πλήκτρο **5**.

Το ξεκλείδωμα επιβεβαιώνεται με **ένα αναβόσβημα** των ενδεικτικών φλας.



Όταν ο κινητήρας λειτουργεί, τα πλήκτρα της κάρτας είναι ανενεργά.

Κλείδωμα με την κάρτα

Με κλειστές τις πόρτες και το πορτ-μπαγκάζ, πατήστε το κουμπί **3**: το αυτοκίνητο είναι κλειδωμένο.

Το κλείδωμα υποδεικνύεται με **δύο αναβόσβηματα** των ενδεικτικών φλας και, ανάλογα με το αυτοκίνητο, με την αυτόματη αναδίπλωση των εξωτερικών καθρεφτών.

Ανάλογα με το αυτοκίνητο, πατήστε το κουμπί **3** δύο φορές για να κλειδώσετε το αυτοκίνητο. Πατήστε παρατεταμένα το κουμπί **3** για να κλείσετε τα μπροστινά και πίσω παράθυρα.

Σημείωση:

- Η μέγιστη απόσταση από την οποία μπορείτε να κλειδώσετε το όχημα εξαρτάται από το περιβάλλον,
- Εάν μια πόρτα ή το πορτ-μπαγκάζ είναι ανοικτή ή δεν έχει κλείσει σωστά, δεν πραγματοποιείται κλείδωμα. Εκπέμπεται ένα ηχητικό σήμα αλλά τα ενδεικτικά φλας δεν αναβοσβήνουν.



Με τον κινητήρα σε λειτουργία, εάν η κάρτα δεν βρίσκεται πλέον μέσα στην περιοχή **2**, αφού ανοίξετε και κλείσετε μια πόρτα, το μήνυμα "Δεν ανιχνεύτηκε κάρτα-κλειδί" υποδεικνύει ότι η κάρτα δεν βρίσκεται πλέον μέσα στο αυτοκίνητο. Έτσι αποφεύγετε για παράδειγμα να φύγετε, αφού αφήσετε έναν επιβάτη που έχει την κάρτα επάνω του.

Η προειδοποίηση καταργείται όταν ανιχνευτεί ξανά η κάρτα.

ΚΑΡΤΑ

Ξεκλείδωμα/κλείδωμα μόνο του πορτ-μπαγκάζ

2

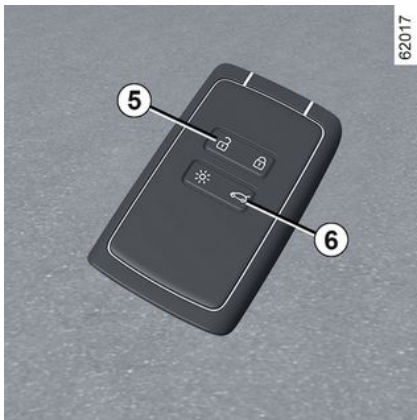

Πιέστε το πλήκτρο **6** για να ξεκλειδώσετε/κλειδώσετε μόνο το πορτμπαγκάζ.

Σημείωση: αφού ξεκλειδώσετε μόνο τον χώρο αποσκευών χρησιμοποιώντας το κουμπί **6**, για να ξεκλειδώσετε τα άλλα στοιχεία ανοίγματος, είναι απαραίτητο:

– να πιέσετε το πλήκτρο **5**,

ή

– για να απομακρυνθείτε από το αυτοκίνητο για να ενεργοποιήσετε το αυτόματο κλείδωμα όταν απομακρύνετε από το αυτοκίνητο. Σε αυτήν την περίπτωση, το ξεκλείδωμα κατά την προ-

σέγγιση του αυτοκινήτου θα λειτουργεί και πάλι.



Ευθύνη του οδηγού κατά τη στάθμευση ή στάση του οχήματος

Μην αφήνετε ποτέ μόνο στο όχημά σας ένα ζώο, ένα παιδί ή έναν μη αυτοεξυπηρετούμενο ενήλικα, ακόμη και για μικρό χρονικό διάστημα.

Αυτοί, μπορεί να θέσουν τον εαυτό τους ή άλλα άτομα σε κίνδυνο, ξεκινώντας τον κινητήρα, ενεργοποιώντας εξοπλισμούς, όπως τα ηλεκτρικά παράθυρα, ή κλειδώνοντας τις πόρτες.

Επιπλέον, όταν κάνει ζέστη ή/και έχει ηλιοφάνεια, πρέπει να θυμάστε ότι η εσωτερική θερμοκρασία της καμπίνας αυξάνεται πολύ γρήγορα.

ΚΙΝΔΥΝΟΣ ΘΑΝΑΤΟΥ Ή ΣΟΒΑΡΩΝ ΤΡΑΥΜΑΤΙΣΜΩΝ.

Ξεκλείδωμα του καλωδίου φόρτισης

Πιέστε το κουμπί **5** για να ξεκλειδώσετε το καλώδιο φόρτισης του αυτοκινήτου.

ΥΠΕΡΚΛΕΙΔΩΜΑ

Χρήση

Όταν το αυτοκίνητο είναι εξοπλισμένο με το υπερκλείδωμα, αυτό επιτρέπει το κλείδωμα των ανοιγόμενων μερών και την παρεμπόδιση του ανοίγματος των θυρών από τις εσωτερικές λαβές (περίπτωση, για παράδειγμα, μιας παραβίασης τζαμιού η οποία ακολουθείται από προσπάθεια ανοίγματος των θυρών από το εσωτερικό).



Μη χρησιμοποιείτε ποτέ το υπερκλείδωμα των θυρών εάν κάποιος παραμένει στο εσωτερικό του αυτοκινήτου!

ΚΑΡΤΑ

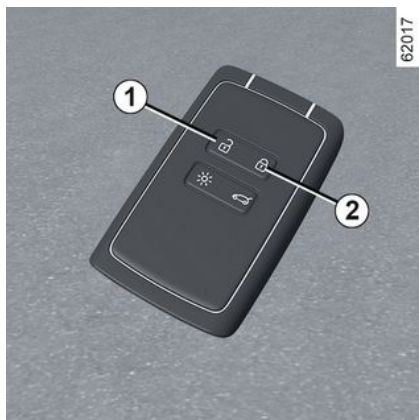

Για να ενεργοποιήσετε το υπερκλείδωμα

Πατήστε το κουμπί **2** δύο φορές, γρήγορα και συνεχόμενα.

Το κλείδωμα υποδεικνύεται από **δύο αργά και τρία γρήγορα αναβοσβήματα** των ενδεικτικών φλας.

Ανάλογα με το μοντέλο του αυτοκινήτου, οι εξωτερικοί καθρέφτες μπορεί να διπλώνουν αυτόματα, όταν κλειδώνετε το αυτοκίνητο ➔ **153**.

Για να απενεργοποιήσετε το υπερκλείδωμα

Πιέστε το κουμπί **1** μία φορά.

Το ξεκλείδωμα επιβεβαιώνεται με **ένα αναβοσβήμα** των ενδεικτικών φλας.



Ανάλογα με το όχημα, ενδέχεται να έχετε ένα ψηφιακό κλειδί που προσφέρει όλες τις λειτουργίες της κάρτας. Εάν ωστόσο έχετε αφήσει κάρτα στο εσωτερικό του αυτοκινήτου και έχετε κλειδώσει τις πόρτες με ψηφιακό κλειδί, δεν θα είναι δυνατή η εκκίνηση του αυτοκινήτου με την κάρτα.

Για περισσότερες πληροφορίες, συμβουλευθείτε την ενότητα "Ψηφιακό κλειδί" ➔ **66**.

Κάρτα "hands-free": μπαταρία

Αντικατάσταση της μπαταρίας

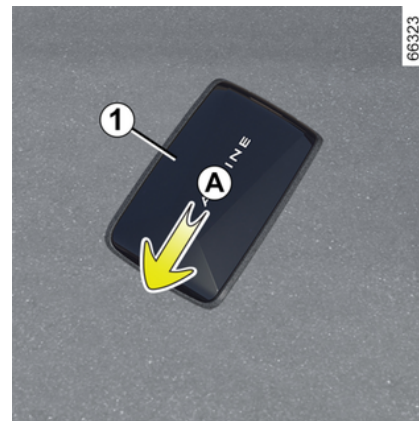

Όταν το μήνυμα "Χαμηλή μπαταρία κάρτας-κλειδιού" εμφανίζεται στο καντράν, αντικαταστήστε την μπαταρία κάρτας:

- σύρτε το πίσω περίβλημα **1** προς τα κάτω, ενώ πιέζετε την περιοχή **A**.
- στην περιοχή **B**, αφαιρέστε το κάλυμμα **2** από την μπαταρία **3** ανασκλώνοντας το προς τα πάνω,
- αφαιρέστε την μπαταρία πατώντας τη μία πλευρά και ανασκλώνοντας την άλλη,
- αντικαταστήστε ανάλογα με τη κατεύθυνση και πρότυπο που υποδεικνύονται στο εσωτερικό του καλύμματος.

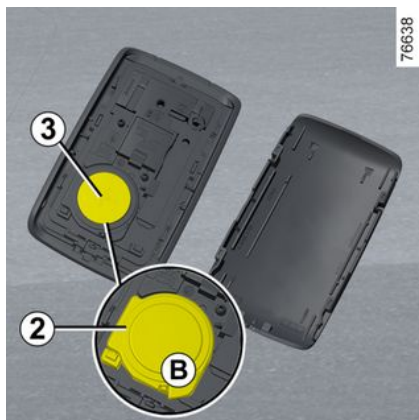

Για να επανατοποθετήσετε, ακολουθήστε την αντίστροφη διαδικασία και στη συνέχεια πιέστε ένα από τα κουμπιά της κάρτας τέσσερις φορές καθώς είστε κοντά στο αυτοκίνητο: την επόμενη φορά που θα ξεκινήσει το όχημα, το μήνυμα θα εξαφανιστεί.

Βεβαιωθείτε ότι το κάλυμμα είναι πραγματικά κλεισμένο.

Σημείωση: Κατά την αντικατάσταση της μπαταρίας, μην αγγίξετε το ηλεκτρονικό κύκλωμα ή τις επαφές της κάρτας.



Μπορείτε να βρείτε μπαταρίες σε ένα Επίσημο Συνεργείο της μάρκας, η διάρκεια ζωής αυτών των μπαταριών είναι περίπου δύο χρόνια. Φροντίστε να μην υπάρχει μελάνι πάνω στη μπαταρία: κίνδυνος κακής ηλεκτρικής επαφής.



Σε περίπτωση αντικατάστασης, φροντίστε να χρησιμοποιείτε τον ίδιο ή αντίστοιχο τύπο μπαταρίας (συμβουλευθείτε έναν Εξουσιοδοτημένο Αντιπρόσωπο).



Κατά την αντικατάσταση: – βεβαιωθείτε ότι οι μπαταρίες είναι σωστά τοποθετημένες.

Κίνδυνος έκρηξης.

– εάν η θυρίδα δεν κλείνει σωστά, αποφύγετε τη χρήση της κάρτας και κρατήστε την μακριά από παιδιά.

Σφάλματα λειτουργίας

Ακόμα και αν η μπαταρία είναι πολύ αδύναμη για να διασφαλιστεί η σωστή λειτουργία, μπορείτε ακόμη να ξεκινήσετε και κλειδώσετε/ξεκλειδώσετε το αυτοκίνητο → 72.



Μην πετάτε οπουδήποτε τις μεταχειρισμένες μπαταρίες σας ως σκουπίδια. Παραδώστε τις σε έναν εγκεκριμένο συνεργείο ή συμβουλευτείτε την τοπική σας αρχή για πληροφορίες σχετικά με κατάλληλες εγκαταστάσεις ανακύκλωσης.



Προφυλάξεις σχετικά με τις μπαταρίες:

– φυλάξτε τις μπαταρίες (καινούργιες ή χρησιμοποιημένες) μακριά από παιδιά,

– μην καταπίνετε τις μπαταρίες,

Κίνδυνος χημικών εγκαυμάτων τα οποία ενδέχεται να οδηγήσουν σε θάνατο

– σε περίπτωση κατάποσης ή εισαγωγής σε οποιοδήποτε μέρος του σώματος, συμβουλευθείτε ένα γιατρό το συντομότερο δυνατό.

ΨΗΦΙΑΚΟ ΚΛΕΙΔΙ

Γενικά

2

Ανάλογα με τη χώρα και τη συνδρομή, μπορείτε να εγκαταστήσετε ένα ψηφιακό κλειδί για το όχημά σας στο smartphone σας.

Το ψηφιακό κλειδί περιέχει τα δικαιώματα που απαιτούνται για το κλείδωμα/ξεκλείδωμα και την εκκίνηση του οχήματός σας χρησιμοποιώντας ένα smartphone. Έτσι, το smartphone σας αντικαθιστά την κάρτα σας.

Η εγκατάσταση, η διαχείριση και η μετάδοση των ψηφιακών κλειδιών πραγματοποιούνται με χρήση της εφαρμογής του κατασκευαστή.

Μόλις εγκατασταθεί η εφαρμογή του κατασκευαστή στο smartphone σας και ενεργοποιηθεί η συνδρομή, το ψηφιακό κλειδί θα πρέπει να ενεργοποιηθεί από την εφαρμογή του κατασκευαστή.



Εάν πρέπει να εμπιστευτείτε το αυτοκίνητό σας σε κάποιον άλλο, βεβαιωθείτε ότι έχετε μαζί σας την κάρτα οχήματος για να εξασφαλίσετε πρόσβαση στο αυτοκίνητο (π.χ. στο πλαίσιο παρέμβασης στο αυτοκίνητο, ραντεβού με εξουσιοδοτημένο αντιπρόσωπο ή ειδικευμένο επαγγελματία κ.λπ.).



Ασφαλής πρόσβαση στο ψηφιακό κλειδί του smartphone

Είναι ευθύνη του κατόχου του ψηφιακού κλειδιού και των καθορισμένων χρηστών να προστατεύουν και να διασφαλίζουν την πρόσβαση στο ψηφιακό κλειδί του smartphone.

Βεβαιωθείτε ότι έχετε εγκαταστήσει τα απαραίτητα εργαλεία ασφάλειας και προστασίας στο smartphone σας (όπως η ασφάλιση της οθόνης με κωδικό πρόσβασης).

Συνθήκες λειτουργίας

Ενεργοποιήστε το Bluetooth® στο smartphone σας και, στη συνέχεια, ανοίξτε την εφαρμογή του κατασκευαστή για να αποκτήσετε πρόσβαση στις διάφορες λειτουργίες ψηφιακού κλειδιού.

Σημείωση: το smartphone πρέπει να είναι επαρκώς φορτισμένο για να χρησιμοποιήσετε το ψηφιακό κλειδί. Σε περίπτωση χαμηλού επιπέδου φόρτισης, εμφανίζεται το μήνυμα "Χαμηλή μπαταρία smartphone" στο καντράν.



Σε περίπτωση δανεισμού του αυτοκινήτου, ο κάτοχος του ψηφιακού κλειδιού είναι υπεύθυνος για τον ορισμό ενός έμπιστου προσώπου ως άλλου χρήστη του αυτοκινήτου.

Δανεισμός ψηφιακού κλειδιού

Από την εφαρμογή του κατασκευαστή, αποκτήστε πρόσβαση στο μενού "Share Virtual Key" και συμπληρώστε τις πληροφορίες για τον περιστασιακό χρήστη. Μετά την επικύρωση, ένα email επιβεβαίωσης θα σταλεί στον χρήστη.

ΨΗΦΙΑΚΟ ΚΛΕΙΔΙ



Η λειτουργική εμβέλεια του ψηφιακού κλειδιού θα εξαρτηθεί από τη σύνδεση Bluetooth® του smartphone σας.

Για να αποφύγετε οποιοδήποτε σφάλμα στη μετάδοση ενός ψηφιακού κλειδιού σε έναν περιστασιακό χρήστη (για παράδειγμα: έλλειψη WIFI ή δικτύου κινητής τηλεφωνίας κ.λπ.), φροντίστε να προβλέψετε τη διαδικασία δανεισμού.

Για να το κάνετε αυτό, βεβαιωθείτε ότι:

- η εφαρμογή του κατασκευαστή έχει προηγουμένως ληφθεί και εγκατασταθεί από τον περιστασιακό χρήστη,
- το smartphone σας και το smartphone του περιστασιακού χρήστη είναι συνδεδεμένα στο διαδίκτυο καθ' όλη τη διάρκεια της διαδικασίας (μέσω WIFI ή δικτύων κινητής τηλεφωνίας),
- το ψηφιακό κλειδί του περιστασιακού χρήστη είναι ενεργοποιημένο μόλις ολοκληρωθεί η διαδικασία.

Ανάκληση ψηφιακού κλειδιού

Ο χρήστης μπορεί να ανακαλέσει μεμονωμένα ένα ψηφιακό κλειδί. Μόλις ανακληθεί ένα ψηφιακό κλειδί, ο χρήστης μπορεί να ενεργοποιήσει ένα νέο κλειδί.

Για περισσότερες πληροφορίες, ανατρέξτε στην εφαρμογή του κατασκευαστή.

Ενεργοποίηση/απενεργοποίηση από την οθόνη πολυμέσων

Είναι δυνατή η απενεργοποίηση και επανεργοποίηση της λειτουργίας "Ψηφιακό κλειδί", ώστε το όχημα να μην επικοινωνεί με κανένα ψηφιακό κλειδί. Ανατρέξτε στις οδηγίες του συστήματος πολυμέσων.

Σημείωση: η απενεργοποίηση της λειτουργίας δεν θα διαγράψει τα υπάρχοντα ψηφιακά κλειδιά. Απενεργοποιεί μόνο την ικανότητα του αυτοκινήτου να επικοινωνεί μαζί τους.

Κλειδωμα/ξεκλειδωμα των ανοιγόμενων μερών και του πορτ-μπαγκάζ, του υπερκλειδώματος ή της απομακρυσμένης ενεργοποίησης φωτισμού

Την πρώτη φορά που θα ξεκλειδώσετε ή θα θέσετε σε λειτουργία το όχημα χρησιμοποιώντας ένα νέο ψηφιακό κλειδί ή ένα νέο smartphone, θα χρειαστούν αρκετά δευτερόλεπτα ώστε να αναγνωρίσει το όχημα το ψηφιακό κλειδί που είναι εγκατεστημένο στο smartphone σας.

Από το smartphone, με ενεργοποιημένο το Bluetooth®, ανοίξτε την εφαρμο-

γή του κατασκευαστή και ανακαλύψτε τις διάφορες διαθέσιμες λειτουργίες για το ψηφιακό κλειδί σας. Είναι πανομοιότυπες με αυτές της κάρτας σας.

Ιδιαιτερότητες που σχετίζονται με το ξεκλειδωμα των ανοιγόμενων μερών

Υπό ορισμένες συνθήκες (π.χ. μετά από οκτώ ημέρες μη χρήσης του αυτοκινήτου), δεν είναι δυνατό το ξεκλειδωμα του αυτοκινήτου χρησιμοποιώντας ψηφιακό κλειδί: πατήστε το κουμπί ανοίγματος του πορτ-μπαγκάζ και, στη συνέχεια, ξεκλειδώστε το αυτοκίνητο χρησιμοποιώντας το ψηφιακό κλειδί σας.

Αυτές οι λειτουργίες είναι:

- κλειδωμα/ξεκλειδωμα όλων των ανοιγόμενων μερών ➔ **58**,
- κλειδωμα/ξεκλειδωμα του χώρου αποσκευών (ανάλογα με το αυτοκίνητο) ➔ **58**,
- υπερκλειδωμα (ανάλογα με το αυτοκίνητο) ➔ **62**,
- ενεργοποίηση του φωτισμού εξ αποστάσεως ➔ **56**,
- ενεργοποίηση απομακρυσμένου ήχου της κόρνας (σας επιτρέπει να αναγνωρίσετε το όχημα από μακριά ή όταν είναι σταθμευμένο σε ένα πολυσύχναστο χώρο στάθμευσης αυτοκινήτων, για παράδειγμα).
- εκκίνηση/σβήσιμο του κινητήρα ➔ **169**.

ΨΗΦΙΑΚΟ ΚΛΕΙΔΙ

Εκκίνηση, σβήσιμο του κινητήρα

2



Κατά την πρώτη χρήση και κάθε φορά που χρησιμοποιείτε ένα νέο smartphone, απαιτείται βαθμονόμηση του ψηφιακού κλειδιού με το όχημά σας.

Για να το κάνετε αυτό, ενεργοποιήστε το Bluetooth® στο smartphone σας και ακολουθήστε τη διαδικασία από την εφαρμογή του κατασκευαστή.

Κατά τη βαθμονόμηση, το smartphone πρέπει να τοποθετείται στην περιοχή τοποθέτησης **1**.

Για εκκίνηση/σβήσιμο του κινητήρα, το σύστημα ελέγχει ότι το smartphone είναι παρόν στην περιοχή τοποθέτησης

1 προτού επιτρέψει την εκκίνηση του κινητήρα.

Για περισσότερες πληροφορίες, ανατρέξτε στις πληροφορίες της ενότητας "Εκκίνηση, σβήσιμο του κινητήρα" → **169**.

Το smartphone πρέπει να παραμένει στο όχημα καθ' όλη τη διάρκεια της διαδρομής.

Σημείωση: εάν έχετε δανείσει ένα ψηφιακό κλειδί σε κάποιο άλλο άτομο, μπορείτε να το διαγράψετε πραγματοποιώντας τη διαδικασία ανάκλησης με το smartphone ενώ το έχετε τοποθετημένο στην περιοχή τοποθέτησης **1**.

Διαφορετικά, το αίτημα διαγραφής παραμένει σε εκκρεμότητα και επιβεβαιώνεται μόνο μετά την εκκίνηση του κινητήρα χρησιμοποιώντας άλλο ψηφιακό κλειδί ή μια κάρτα.



Είναι απαραίτητο να τοποθετήσετε το smartphone στην περιοχή τοποθέτησης για να εκκινήσετε και να σβήσετε τον κινητήρα και κατά τη βαθμονόμηση.



Εάν το smartphone δεν βρίσκεται πλέον μέσα στην καμπίνα, όταν ζητάτε το σβήσιμο του κινητήρα, εμφανίζεται ένα μήνυμα στο καντράν: πατήστε παρατεταμένα το πλήκτρο εκκίνησης/διακοπής λειτουργίας του κινητήρα **2** για πάνω από δύο δευτερόλεπτα.

Εάν το smartphone δεν βρίσκεται πλέον στο εσωτερικό της καμπίνας επιβατών, βεβαιωθείτε ότι μπορείτε να το ανακτήσετε πριν πιέσετε παρατεταμένα το πλήκτρο. Χωρίς smartphone ή κάρτα, δεν θα μπορείτε να ξεκινήσετε ξανά το όχημα.

ΨΗΦΙΑΚΟ ΚΛΕΙΔΙ

Ειδικές λειτουργίες του ψηφιακού κλειδιού

Για να παραμείνει ενεργό το ψηφιακό κλειδί, το συγκεκριμένο smartphone πρέπει να είναι συνδεδεμένο στο Internet (μέσω WIFI ή δικτύου κινητής τηλεφωνίας) τουλάχιστον μία φορά κάθε 48 ώρες. Διαφορετικά, συνδέστε το smartphone σας στο Internet για λίγα λεπτά, ώστε να ενεργοποιηθεί ξανά το ψηφιακό κλειδί.

– Εάν έχετε αφήσει μια κάρτα στο εσωτερικό του αυτοκινήτου και έχετε κλειδώσει τις πόρτες με το ψηφιακό κλειδί, δεν θα είναι δυνατή η εκκίνηση του αυτοκινήτου με την κάρτα. Θα είναι αδύνατο να ξεκινήσετε το αυτοκίνητο χρησιμοποιώντας την κάρτα μέχρι την επόμενη επανεκκίνηση του κινητήρα.

Σε αυτήν την περίπτωση, την επόμενη φορά που θα θελήσετε να θέσετε τον κινητήρα σε λειτουργία θα χρειαστεί να χρησιμοποιήσετε είτε το ψηφιακό κλειδί είτε μια κάρτα διαφορετική από αυτή που έχετε αφήσει μέσα στο όχημα.



Κατά την εκκίνηση ή την απενεργοποίηση του κινητήρα, το smartphone θα πρέπει να είναι πάντα επαρκώς φορτισμένο, ώστε να είναι δυνατή η χρήση του ψηφιακού κλειδιού.

ΠΟΡΤΕΣ ΚΑΙ ΑΝΟΙΓΟΜΕΝΑ ΤΜΗΜΑΤΑ

Άνοιγμα και κλείσιμο των θυρών

Άνοιγμα από έξω

ΕΜΠΡΟΣ ΠΟΡΤΕΣ



Με τις πόρτες ξεκλειδωτες ή την κάρτα επάνω σας, πιάστε τη λαβή **1** και τραβήξτε την προς το μέρος σας.

Πίσω πόρτες



Με τις πόρτες ξεκλειδωτες ή την κάρτα επάνω σας, πιάστε τη λαβή **2** και τραβήξτε την προς το μέρος σας.



Για λόγους ασφαλείας, οι χειρισμοί ανοίγματος/κλεισίματος πρέπει να πραγματοποιούνται μόνο όταν το αυτοκίνητο είναι σταματημένο.

Άνοιγμα από μέσα

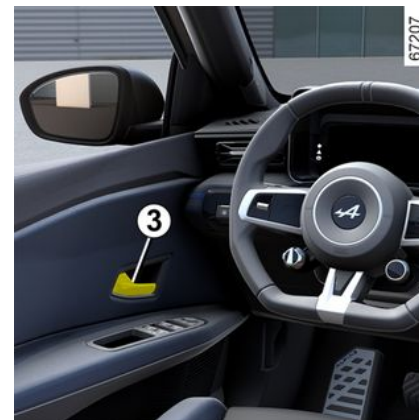

Τραβήξτε τη λαβή **3**.



Για λόγους ασφαλείας, οι χειρισμοί ανοίγματος/κλεισίματος πρέπει να πραγματοποιούνται μόνο όταν το αυτοκίνητο είναι σταματημένο.

Ηχητικός συναγερμός υπενθύμισης φωτεινών ενδείξεων

Με το άνοιγμα μιας πόρτας ενεργοποιείται ένα ηχητικό σήμα για να σας επισημάνει ότι τα φώτα έχουν παραμεί-

ΠΟΡΤΕΣ ΚΑΙ ΑΝΟΙΓΟΜΕΝΑ ΤΜΗΜΑΤΑ

νει αναμμένα, ενώ ο διακόπτης του κινητήρα είναι κλειστός.

Ηχητικό σήμα ανοικτής πόρτας ή πόρτας πορτ-μπαγκάζ



Με το αυτοκίνητο σταματημένο και το διακόπτη ανοικτό, η προειδοποιητική

λυχνία  **4** στο καντράν υποδεικνύει εάν τα ανοιγόμενα μέρη (πόρτα, χώρος αποσκευών ή θυρίδα φόρτισης) είναι ανοιχτά ή δεν έχουν κλείσει σωστά.

Όταν το αυτοκίνητο φτάσει περίπου τα 20 χλμ/ώρα, η προειδοποιητική

λυχνία  **4** υποδεικνύει ποια(-ες) πόρτα(-ες) είναι ανοιχτή(-ές) ή δεν έχει(-ουν) κλείσει σωστά, συνοδευόμενη από το μήνυμα "Πόρτα ανοιχτή" **5**.

Ιδιαιτερότητα

Μετά από το σβήσιμο του κινητήρα, τα φώτα και τα αξεσουάρ (ραδιόφωνο

κλπ.) που βρίσκονται σε λειτουργία εξακολουθούν να λειτουργούν έως το άνοιγμα της πόρτας του οδηγού.

Ασφάλεια παιδιών

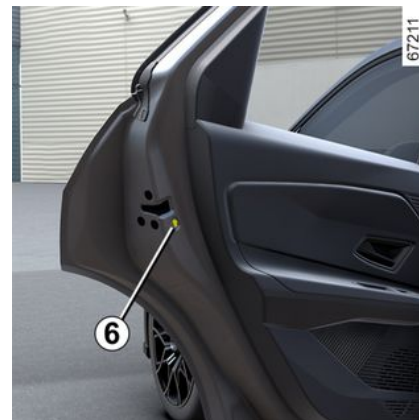

Για να μην ανοίγουν οι πίσω πόρτες από μέσα, χαμηλώστε το μοχλό **6** και βεβαιωθείτε, από το εσωτερικό, ότι το άνοιγμα των θυρών έχει όντως απαγορευθεί.

2

ΠΟΡΤΕΣ ΚΑΙ ΑΝΟΙΓΟΜΕΝΑ ΤΜΗΜΑΤΑ

2



Ευθύνη του οδηγού κατά τη στάθμευση ή στάση του οχήματος

Μην αφήνετε ποτέ μόνο στο όχημά σας ένα ζώο, ένα παιδί ή έναν μη αυτοεξυπηρετούμενο ενήλικα, ακόμη και για μικρό χρονικό διάστημα.

Αυτά τα άτομα ή ζώα μπορεί να κινδυνεύσουν ή να θέσουν σε κίνδυνο άλλα άτομα ξεκινώντας τον κινητήρα, ενεργοποιώντας εξοπλισμούς όπως τα ηλεκτρικά παράθυρα, ή κλειδώνοντας τις πόρτες. Επιπλέον, όταν κάνει ζέστη ή/και έχει ηλιοφάνεια, πρέπει να θυμάστε ότι η εσωτερική θερμοκρασία της καμπίνας αυξάνεται πολύ γρήγορα.

ΚΙΝΔΥΝΟΣ ΘΑΝΑΤΟΥ Ή ΣΟΒΑΡΟΥ ΤΡΑΥΜΑΤΙΣΜΟΥ.

Κλειδωμα, ξεκλειδωμα των στοιχείων ανοίγματος και των θυρών

Εάν η κάρτα δεν λειτουργεί:

Σε ορισμένες περιπτώσεις, η κάρτα ενδέχεται να μη λειτουργεί:

- όταν έχει εξασθενήσει η μπαταρία της κάρτας, έχει αποφορτιστεί η μπαταρία κ.λπ.,
- λόγω της χρήσης ηλεκτρονικών συσκευών κοντά στο τηλεχειριστήριο (π.χ. κινητό τηλέφωνο),
- Το όχημα βρίσκεται σε περιοχή με έντονη ηλεκτρομαγνητική ακτινοβολία
- όχημα κλειδωμένο με ψηφιακό κλειδί → 66.

Σε αυτές τις περιπτώσεις μπορείτε:

- χρησιμοποιήστε το ενσωματωμένο κλειδί της κάρτας.
- να κλειδώσετε χειροκίνητα καθεμία από τις πόρτες,
- για χρήση του εσωτερικού διακόπτη κλειδώματος/ξεκλειδώματος των θυρών,
- για χρήση του ψηφιακού κλειδιού → 66, ανάλογα με το μοντέλο του αυτοκινήτου.

Ενσωματωμένο κλειδί της κάρτας

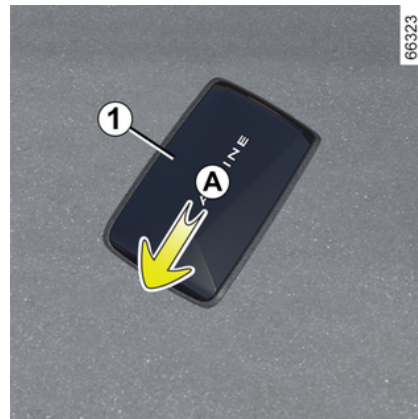

Το ενσωματωμένο κλειδί 2 μπορεί να χρησιμοποιηθεί για κλειδωμα ή ξεκλειδωμα της πόρτας του οδηγού όταν δεν λειτουργεί η κάρτα.

ΠΟΡΤΕΣ ΚΑΙ ΑΝΟΙΓΟΜΕΝΑ ΤΜΗΜΑΤΑ

Πρόσβαση μέσω κλειδιού 2

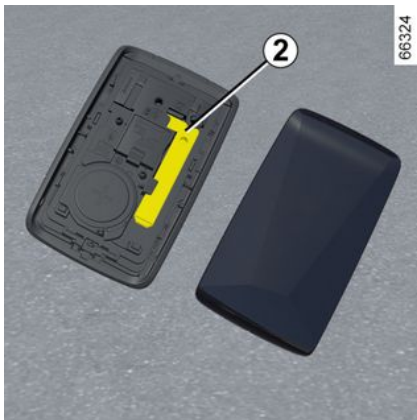

Σύρετε το πίσω περίβλημα **1** προς τα κάτω, ενώ πιέζετε την περιοχή **A**.

Χρήση του ενσωματωμένου κλειδιού της κάρτας

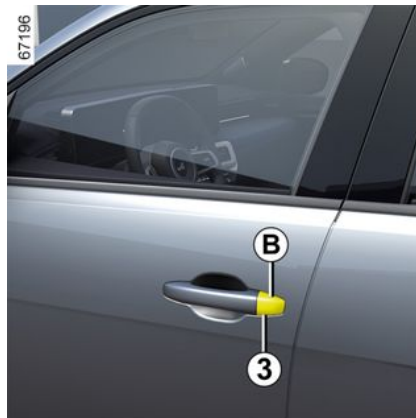

- Εισάγετε το άκρο του κλειδιού **2** στην εγκοπή **3** στο κάτω μέρος του καλύμματος **B** στην πόρτα του οδηγού,
- μετακινήστε το προς τα πάνω για να αφαιρέσετε το κάλυμμα **B**,
- εισαγάγετε το κλειδί **2** στην κλειδαριά και κλειδώστε ή ξεκλειδώστε την πόρτα του οδηγού.

Μόλις μπείτε στο αυτοκίνητο, επανατοποθετήστε το ενσωματωμένο κλειδί στην υποδοχή του στην κάρτα.

Χειροκίνητο κλειδωμα των θυρών



Με την πόρτα ανοικτή, γυρίστε τη βίδα **4** (χρησιμοποιώντας το άκρο του κλειδιού) και κλείστε την πόρτα.

Στο εξής, αυτή η πόρτα είναι κλειδωμένη από έξω.

ΠΟΡΤΕΣ ΚΑΙ ΑΝΟΙΓΟΜΕΝΑ ΤΜΗΜΑΤΑ

Στη συνέχεια, οι πόρτες θα ανοίγουν μόνο από το εσωτερικό ή χρησιμοποιώντας το κλειδί στην πόρτα του οδηγού.

Διακόπτης κλειδώματος/Ξεκλειδώματος από μέσα



Ο διακόπτης **5** ελέγχει ταυτόχρονα τις πόρτες και την πόρτα του πορτ-μπαγκάζ,

Εάν ένα ανοιγόμενο μέρος (πόρτα ή πορτ-μπαγκάζ) είναι ανοικτό ή δεν έχει κλείσει καλά, πραγματοποιείται γρήγορο κλείδωμα/ξεκλείδωμα των ανοιγόμενων μερών

Σε περίπτωση μεταφοράς αντικειμένων με την πόρτα του πορτμπαγκάζ ανοικτή, εξακολουθείτε να έχετε τη δυνατό-

τητα να κλειδώσετε τα άλλα ανοιγόμενα στοιχεία: **με τον διακόπτη κλειστό**, πιέστε για περισσότερα από πέντε δευτερόλεπτα τον διακόπτη **5** για να κλειδώσετε τα υπόλοιπα ανοιγόμενα μέρη.

Ενδεικτικό κατάστασης κλειδώματος των ανοιγόμενων μερών

Όταν ο διακόπτης είναι ανοικτός, η ενδεικτική λυχνία στον διακόπτη **5** υποδεικνύει την κατάσταση κλειδώματος των στοιχείων ανοίγματος:

- όταν το ενδεικτικό προειδοποίησης είναι αναμμένο, οι πόρτες και η πόρτα του χώρου αποσκευών είναι κλειδωμένες.
- όταν τα ανοιγόμενα μέρη είναι ξεκλειδωμένα, το ενδεικτικό είναι σβηστό.

Εάν ο διακόπτης κινητήρα είναι κλειστός, όταν κλειδώνετε τις πόρτες το ενδεικτικό προειδοποίησης παραμένει αναμμένο για κάποιο χρονικό διάστημα πριν σβήσει.



Αφού κλειδώσετε/ξεκλειδώσετε το αυτοκίνητο με τα πλήκτρα στην κάρτα, οι λειτουργίες κλειδώματος με τηλεχειρισμό και ξεκλειδώματος με "hands-free" απενεργοποιούνται. Για να ενεργοποιήσετε ξανά τη λειτουργία "hands-free", επανεκκινήστε το όχημα.

Κλείδωμα των θυρών χωρίς την κάρτα

Περίπτωση, για παράδειγμα, αποφορτισμένης μπαταρίας, προσωρινής μη λειτουργίας της κάρτας, κ.λπ.

Με τον διακόπτη κλειστό και μια πόρτα ή την πόρτα του πορτ-μπαγκάζ ανοικτή, πιέστε για περισσότερα από πέντε δευτερόλεπτα τον διακόπτη **5**.

Μόλις κλείσετε την πόρτα, κλειδώνουν όλα τα ανοιγόμενα μέρη.

Σημείωση: το ξεκλείδωμα του αυτοκινήτου από έξω θα είναι δυνατό μόνο ενώ η κάρτα βρίσκεται στην περιοχή ανίχνευσης κάρτας στο αυτοκίνητο ή χρησιμοποιώντας το κλειδί που είναι ενσωματωμένο στην κάρτα.

ΠΟΡΤΕΣ ΚΑΙ ΑΝΟΙΓΟΜΕΝΑ ΤΜΗΜΑΤΑ



Μην εγκαταλείπετε ποτέ το όχημά σας αφήνοντας την κάρτα στο εσωτερικό.



Ευθύνη οδηγού

Εάν αποφασίσετε να κυκλοφορείτε με τις πόρτες κλειδωμένες, πρέπει να γνωρίζετε ότι αυτό μπορεί να δυσκολέψει την πρόσβαση των συνεργείων διάσωσης στο εσωτερικό του αυτοκινήτου σε περίπτωση ανάγκης.

Αυτόματο κλείδωμα των ανοιγόμενων μερών εν κινήσει

Αρχή λειτουργίας



Μετά την εκκίνηση του αυτοκινήτου, το σύστημα κλειδώνει αυτόματα τις πόρτες όταν αναπτύξετε ταχύτητα περίπου 10 χλμ./ώρα.

Το ξεκλείδωμα πραγματοποιείται:

- με πάτημα του διακόπτη ξεκλειδώματος των πορτών **1**,
- όταν το αυτοκίνητο είναι σταματημένο, με το άνοιγμα μίας από τις μπροστινές πόρτες από το εσωτερικό του αυτοκινήτου.

Σημείωση: Εάν ανοίξετε / κλείσετε μια πόρτα, αυτή κλειδώνει ξανά αυτόματα,

μόλις το αυτοκίνητο αναπτύξει ταχύτητα περίπου 10 χλμ./ώρα.

Ενεργοποίηση ή απενεργοποίηση της λειτουργίας

Για την ενεργοποίησή του: Με το αυτοκίνητο σταματημένο και τον κινητήρα σε λειτουργία, πιέστε το διακόπτη **1** για τουλάχιστον πέντε δευτερόλεπτα έως ότου ακούσετε ένα ηχητικό σήμα.

Για την απενεργοποίηση: Με το αυτοκίνητο σταματημένο και τον κινητήρα σε λειτουργία, πιέστε το διακόπτη **1** για τουλάχιστον πέντε δευτερόλεπτα έως ότου ακουστούν δύο ηχητικά σήματα.

Η λειτουργία αυτή ενεργοποιείται και απενεργοποιείται επίσης μέσω της οθόνης πολυμέσων → **142** (ανάλογα με το αυτοκίνητο).

Προβλήματα στη λειτουργία

Σε περίπτωση προβλήματος λειτουργίας (δεν λειτουργεί το αυτόματο κλείδωμα, δεν ανάβει η ενδεικτική λυχνία του διακόπτη **1** όταν επιχειρείτε να κλειδώσετε τις πόρτες, τον χώρο αποσκευών κ.λπ.), βεβαιωθείτε ότι δεν έχετε απενεργοποιήσει κατά λάθος το αυτόματο κλείδωμα και ότι έχετε κλείσει σωστά όλα τα ανοιγόμενα μέρη. Εάν έχουν κλείσει καλά, απευθυνθείτε σε έναν εξουσιοδοτημένο επισκευαστή.

2

ΠΟΡΤΕΣ ΚΑΙ ΑΝΟΙΓΟΜΕΝΑ ΤΜΗΜΑΤΑ

2



Ευθύνη οδηγού

Εάν αποφασίσετε να κυκλοφορείτε με τις πόρτες κλειδωμένες, πρέπει να γνωρίζετε ότι αυτό μπορεί να δυσκολέψει την πρόσβαση των συνεργείων διάσωσης στο εσωτερικό του αυτοκινήτου σε περίπτωση ανάγκης.

Χώρος αποσκευών

Ανοιγμα/Κλείσιμο

Ανοιγμα



Πατήστε το κουμπί **1** και ανοίξτε την πόρτα του χώρου αποσκευών.

Κλείσιμο

Ανάλογα με το μοντέλο του αυτοκινήτου, χαμηλώστε το καπό του πορτ-μπαγκάζ, χρησιμοποιώντας αρχικά την εσωτερική λαβή για να διευκολυνθείτε.



Μην χρησιμοποιείτε ποτέ τα αμορτισέρ για να κλείσετε την πόρτα του χώρου αποσκευών.

Άνοιγμα με το χέρι από το εσωτερικό



Σε περίπτωση που είναι αδύνατο να ξεκλειδώσετε το πορτ-μπαγκάζ, μπορείτε να το κάνετε με το χέρι από το εσωτερικό:

- αποκτήστε πρόσβαση στο πορτ-μπαγκάζ διπλώνοντας την(τις) πλάτη(ες) του πίσω μονοκόμματος καθίσματος,
- τοποθετήστε ένα ίσιο καταβαθίδι ή παρόμοιο εργαλείο στο μοχλό απελευθέρωσης έκτακτης ανάγκης **2** και σύρετέ το προς τα αριστερά όπως φαίνεται στην εικόνα,
- σπρώξτε την πόρτα του πορτ-μπαγκάζ για να την ανοίξετε.

ΠΟΡΤΕΣ ΚΑΙ ΑΝΟΙΓΟΜΕΝΑ ΤΜΗΜΑΤΑ



Απαγορεύεται η προσαρμογή οποιασδήποτε διάταξης μεταφοράς (σχάρα στερέωσης ποδηλάτων, κιβώτιο αποσκευών, κ.λπ.) πάνω στην πόρτα του πορτ-μπαγκάζ. Για να εγκαταστήσετε μια διάταξη μεταφοράς στο αυτοκίνητό σας, απευθυνθείτε σε εξουσιοδοτημένο αντιπρόσωπο.

ΑΝΑΓΝΩΡΙΣΗ ΠΡΟΣΩΠΟΥ

Λειτουργία

2



Αφού αποθηκεύσετε το προφίλ σας από το σύστημα πολυμέσων **1**, μπορείτε να ανακαλέσετε τις ρυθμίσεις "χρήστη" του οδηγού χρησιμοποιώντας την αναγνώριση προσώπου μόλις μπείτε στο αυτοκίνητο.



Όταν η πόρτα του οδηγού είναι κλειστή, μόλις η εσωτερική κάμερα **2** εντοπίσει το πρόσωπό σας και το συσχετίσει με την εικόνα προσώπου που συνδέεται με το προφίλ χρήστη που έχετε αποθηκεύσει, στη συνέχεια ενεργοποιούνται οι εκ των προτέρων καταγεγραμμένες ρυθμίσεις (σύνδεση με το τηλέφωνό σας, ημερολόγιο κ.λπ.).

Σημείωση: φροντίστε η κάμερα να μην κρύβεται (από ακαθαρσίες, συμπτώκνωσ η κ.λπ.) ή καλύπτεται.

Διαχείριση του προφίλ χρήστη



Για λόγους ασφαλείας, κάνετε αυτούς τους χειρισμούς με το όχημα σταματημένο.

Αφού δημιουργήσετε ένα προφίλ χρήστη ή ενημερώσετε την εικόνα του προσώπου, περιμένετε περίπου 30 δευτερόλεπτα μετά το κλείσιμο της πόρτας προκειμένου να το σύστημα πολυμέσων να λάβει υπόψη τις νέες πληροφορίες.

Σημείωση: δεν είναι δυνατή η καταχώριση του ίδιου προσώπου σε πολλά προφίλ.

Για περισσότερες πληροφορίες σχετικά με τη διαχείριση του προφίλ χρήστη και την αποθήκευση του προφίλ χρησιμοποιώντας αναγνώριση προσώπου, ανατρέξτε στο εγχειρίδιο χρήσης πολυμέσων.

Περιορισμοί λειτουργίας του συστήματος

Ορισμένες συνθήκες μπορεί να διαταράξουν τη λειτουργία του συστήματος, για παράδειγμα:

– όταν φοράτε ορισμένους τύπους γυαλιών,

ΑΝΑΓΝΩΡΙΣΗ ΠΡΟΣΩΠΟΥ

- εάν η κάμερα παρεμποδίζεται, ακόμη και εν μέρει,
- εάν μέρος του προσώπου του οδηγού είναι κρυμμένο (από μαλλιά, χειρουργική μάσκα, κασκόλ κ.λπ.),
- μια ακατάλληλη θέση οδήγησης (όπως πολύ χαμηλή, με πολύ μεγάλη κλίση προς τα πίσω κ.λπ.) που μπορεί να εμποδίζει την κάμερα να αναλύσει σωστά το πρόσωπο,
- εάν φοράτε ανακλαστικά ρούχα,
- ...

Στην περίπτωση αυτή, εάν η εικόνα προσώπου δεν αναγνωρίζεται από την κάμερα **2** κατά την αναγνώριση προσώπου, το σύστημα προτείνει το τελευταίο προφίλ που χρησιμοποιήθηκε.

ΕΜΠΡΟΣ ΚΑΘΙΣΜΑΤΑ

Εμπρος προσκεφαλα

2 Για να βγάλετε το προσκέφαλο

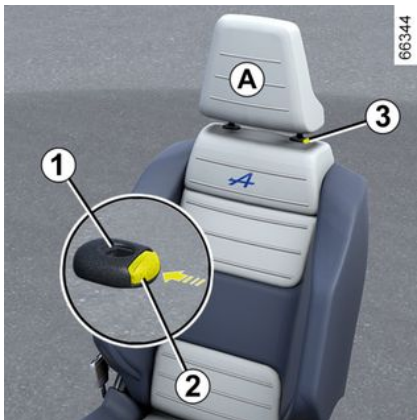

Τραβήξτε το προσκέφαλο προς τα επάνω, μέχρι το επιθυμητό ύψος. Βεβαιωθείτε ότι ασφαλίσε καλά.

Για να κατεβάσετε το προσκέφαλο

Πιέστε το πλήκτρο **2** και κατεβάστε με το χέρι το προσκέφαλο μέχρι το επιθυμητό ύψος. Βεβαιωθείτε ότι ασφαλίσε καλά.

Για να βγάλετε το προσκέφαλο

Ανεβάστε το στην υψηλότερη θέση (κλίνετε την πλάτη του καθίσματος

προς τα πίσω). Πιέστε το κουμπί **2** και ανεβάστε το προσκέφαλο για να το απελευθερώσετε.

Για να επανατοποθετήσετε το προσκέφαλο

Φροντίστε ώστε τα αξονάκια του προσκέφαλου να είναι καθαρά **3**.

Εισαγάγετε τα αξονάκια του προσκέφαλου στις υποδοχές **1** (κλίνετε την πλάτη προς τα πίσω). Βυθίστε το προσκέφαλο μέχρι να μπλοκάρει και έπειτα πιέστε το κουμπί **2** για να το ρυθμίσετε ανάλογα με το επιθυμητό ύψος. Βεβαιωθείτε ότι ασφαλίσε καλά.



Επειδή το προσκέφαλο είναι ένα εξάρτημα ασφαλείας, βεβαιωθείτε ότι είναι τοποθετημένο σωστά στη θέση του η κορυφή του προσκεφάλου πρέπει να βρίσκεται όσο το δυνατό πιο κοντά στην κορυφή του κεφαλιού σας. Η απόσταση μεταξύ του κεφαλιού σας και του τμήματος **A** θα πρέπει να είναι όσο το δυνατόν μικρότερη.

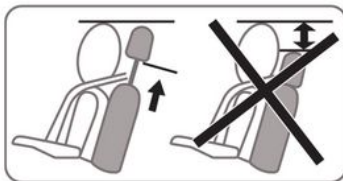

ΕΜΠΡΟΣ ΚΑΘΙΣΜΑΤΑ

Εμπρός καθίσματα

Εμπρός καθίσματα με μηχανικά χειριστήρια

ΓΙΑ ΝΑ ΜΕΤΑΚΙΝΗΣΕΤΕ ΤΟ ΚΑΘΙΣΜΑ ΠΡΟΣ ΤΑ ΕΜΠΡΟΣ Ή ΠΡΟΣ ΤΑ ΠΙΣΩ



Σηκώστε τη λαβή **1** για να ξεκλειδώσετε. Στη θέση που επιθυμείτε, αφήστε τη λαβή και βεβαιωθείτε ότι το κάθισμα έχει ασφαλίσει σωστά

Ρύθμιση της στήριξης της μέσης στο κάθισμα του οδηγού

Σπρώξτε τον διακόπτη **2** προς τα εμπρός ή προς τα πίσω για να ρυθμίσετε το επίθεμα στήριξης μέσης.

Για να ανυψώσετε ή να χαμηλώσετε το έδρανο

Κινήστε τον μοχλό **3** όσες φορές είναι απαραίτητο προς τα πάνω ή προς τα κάτω.

ΓΙΑ ΝΑ ΡΥΘΜΙΣΕΤΕ ΤΗΝ ΚΛΙΣΗ ΤΗΣ ΠΛΑΤΗΣ

Ανυψώστε τη λαβή **4** όσο το δυνατόν περισσότερο και γείρετε την πλάτη του καθίσματος στην επιθυμητή θέση. Στη θέση που επιθυμείτε, αφήστε τη λαβή και βεβαιωθείτε ότι το κάθισμα έχει ασφαλίσει σωστά



Αφού κάνετε τις ρυθμίσεις, βεβαιωθείτε ότι οι πλάτες των καθισμάτων έχουν ασφαλίσει σωστά στη θέση τους.



Για λόγους ασφαλείας, κάνετε αυτούς τους χειρισμούς με το όχημα σταματημένο.

Για να μην παρεμποδίζεται η αποτελεσματικότητα των ζωνών ασφαλείας, σας συνιστούμε να μη γέρνετε πολύ προς τα πίσω τις πλάτες των καθισμάτων.

Κανένα αντικείμενο δεν πρέπει να βρίσκεται στο δάπεδο (στη περιοχή μπροστά από τον οδηγό) καθώς σε περίπτωση φρεναρίσματος, τα αντικείμενα αυτά μπορεί να γλιστρήσουν κάτω από τα πεντάλ και να εμποδίσουν τη χρήση του.

ΕΜΠΡΟΣ ΚΑΘΙΣΜΑΤΑ

Θερμαινόμενα καθίσματα



Ανάλογα με το όχημα, με το διακόπτη ανάφλεξης ανοικτό, μπορείτε να ενεργοποιήσετε τα θερμαινόμενα καθίσματα μέσω της οθόνης πολυμέσων **5**:

– με ένα πρώτο πάτημα στο σύμβολο



στο επιθυμητό κάθισμα ενεργοποιεί το σύστημα θέρμανσης στη μέγιστη ισχύ. Ανάβουν τρεις προειδοποιητικές λυχνίες ενσωματωμένες στο διακόπτη.

– με ένα δεύτερο πάτημα μειώνεται η θέρμανση στη μέση ισχύ. Δύο ενσωματωμένες προειδοποιητικές λυχνίες ανάβουν,

– με ένα τρίτο πάτημα μειώνεται η θέρμανση στην ελάχιστη ισχύ. Ανάβει μία

ενσωματωμένη προειδοποιητική λυχνία,

– ένα τέταρτο πάτημα απενεργοποιεί τη θέρμανση.

Προκειμένου να αποφευχθεί η περιττή κατανάλωση ενέργειας, το θερμαινόμενο κάθισμα συνοδηγού μπορεί να απενεργοποιηθεί αυτόματα απουσία επιβάτη.

Λειτουργία "Αγαπημένα"



Ανάλογα με το αυτοκίνητο, πατώντας το χειριστήριο του τιμονιού **6**, μπορείτε να ενεργοποιήσετε τα θερμαινόμενα καθίσματα ανάλογα με τις αποθηκευμένες ρυθμίσεις χρήστη που έχετε ορίσει προηγουμένως.

Για περισσότερες πληροφορίες σχετικά με τον προγραμματισμό αυτής της λειτουργίας, ανατρέξτε στις οδηγίες πολυμέσων.

ΠΙΣΩ ΘΕΣΕΙΣ

Πίσω προσκέφαλα

Θέση χρήσης

Ανεβάστε το προσκέφαλο πλήρως μέχρι να ασφαλιστεί. Βεβαιωθείτε ότι ασφάλισε καλά.

Για να βγάλετε το προσκέφαλο



Γείρετε το μονοκόμματο κάθισμα προς τα εμπρός, σηκώστε το προσκέφαλο όσο το δυνατόν περισσότερο και μετά πατήστε το κουμπί **1** και αφαιρέστε το προσκέφαλο.

Για να επανατοποθετήσετε το προσκέφαλο

Γείρετε το μονοκόμματο κάθισμα προς τα εμπρός, μετά τοποθετήστε τις ράβδους στις οπές, σπρώξτε το προσκέφαλο μέχρι να κουμπώσει για να το χρησιμοποιήσετε στην υψηλή θέση. Βεβαιωθείτε ότι ασφάλισε καλά.

Θέση ανάκλισης προσκέφαλου 2



Πιέστε το κουμπί **1** και κατεβάστε πλήρως το προσκέφαλο.

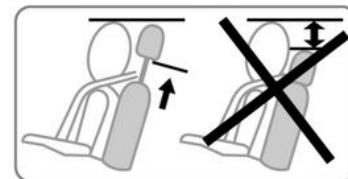

Η πλήρως κατεβασμένη θέση του προσκεφάλου είναι μια θέση τακτοποίησης και μόνο: δεν πρέπει να χρησιμοποιείται όταν στο κάθισμα υπάρχει κάποιος επιβάτης.



Το προσκέφαλο είναι ένα εξάρτημα ασφαλείας, βεβαιωθείτε ότι είναι τοποθετημένο σωστά στη θέση του.

ΠΙΣΩ ΘΕΣΕΙΣ

Πίσω μονοκόμματο κάθισμα: λειτουργίες

2

Λειτουργίες

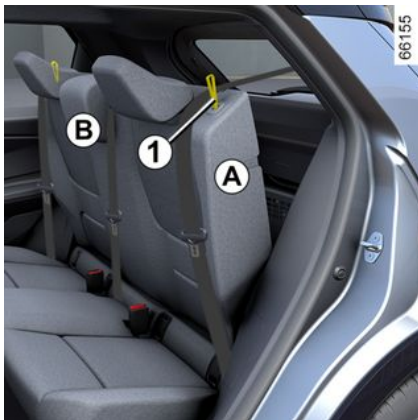

Για να ανακλίνετε την πλάτη

Βεβαιωθείτε ότι τα καθίσματα έχουν μετατοπιστεί αρκετά προς τα εμπρός.

Πριν ανακλίνετε μια πλάτη, χαμηλώστε τα προσκέφαλα όσο το δυνατόν περισσότερο.

Πριν την ανάκλιση κάθε πλευρικού πίσω καθίσματος, **στερεώστε την πόρπη της ζώνης ασφαλείας** από το αντίστοιχο κάθισμα στην αντίστοιχη υποδοχή.

Αυτό θα αποτρέψει την παγίδευση της ζώνης ασφαλείας, όταν το κάθισμα επιστρέψει στη θέση χρήσης.

Σε κάθε περίπτωση, βεβαιωθείτε ότι οι ζώνες ασφαλείας λειτουργούν σωστά.

Τραβήξτε τον ιμάντα **1** και χαμηλώστε την πλάτη **A**.

Σημείωση: για λόγους ασφαλείας, η πλάτη του καθίσματος **A** είναι εξοπλισμένη με σύστημα συγκράτησης. Ενδέχεται να αντιληφθείτε αντίσταση κατά το χειρισμό.

Για να επανατοποθετήσετε την πλάτη, ακολουθήστε την αντίστροφη διαδικασία.

Ανασηκώστε την πλάτη έως ότου ασφαλίσει.

Προσέξτε ώστε η ζώνη ασφαλείας να μην ενσφηνωθεί μεταξύ της πλάτης και του πίσω ραφίου.

Βεβαιωθείτε ότι οι ζώνες ασφαλείας λειτουργούν σωστά.



Κατά τη μετακίνηση των πίσω καθισμάτων, βεβαιωθείτε ότι δεν υπάρχει τίποτα που να εμποδίζει τα σημεία αγκύρωσης (χέρι ή πόδι επιβάτη, κατοικίδιο, χαλίκια, πανιά, παιχνίδι κ.λπ.).



Κατά την επανατοποθέτηση της πλάτης, βεβαιωθείτε ότι έχει ασφαλίσει σωστά στη θέση

της.

Σε περίπτωση που χρησιμοποιείτε καλύμματα καθισμάτων, φροντίστε αυτά να μην εμποδίζουν την ασφάλιση της πλάτης του καθίσματος.

Βεβαιωθείτε ότι οι ζώνες ασφαλείας είναι σωστά τοποθετημένες. Επανατοποθετήστε τα προσκέφαλα.



Η διάταξη του πίσω διθέσιου καθίσματος, με τη μικρή πλάτη **B** διπλωμένη κάτω, απαγορεύει τη χρήση της πίσω μεσαίας θέσης δεδομένου ότι δεν είναι δυνατό το δέσιμο της ζώνης ασφαλείας (δεν είναι δυνατή η πρόσβαση στις υποδοχές των ζωνών ασφαλείας).

ΖΩΝΕΣ ΑΣΦΑΛΕΙΑΣ

Ζώνες ασφαλείας

Εισαγωγή

Φοράτε πάντα τη ζώνη ασφαλείας όταν ταξιδεύετε με το αυτοκίνητό σας. Επιπλέον, είστε υποχρεωμένοι να συμμορφώνεστε με τη νομοθεσία της χώρας στην οποία βρίσκεστε.

Πριν ξεκινήσετε, προβείτε σε ρύθμιση της θέσης οδήγησης, στη συνέχεια, αυτό ισχύει για όλους τους επιβάτες, ρυθμίστε τη ζώνη ασφαλείας σας για να αποκτήσετε την καλύτερη δυνατή προστασία.

Ρύθμιση της θέσης οδήγησης

- **Καθίστε καλά πίσω στο κάθισμά σας** (αφού βγάλετε το παλτό ή το μπουφάν σας, κ.λπ.). Αυτό είναι σημαντικό για τη σωστή τοποθέτηση της πλάτης,
- **Ρυθμίστε το κάθισμά σας σε σχέση με τα πεντάλ.** Το κάθισμα πρέπει να βρίσκεται όσο το δυνατόν πιό πίσω επιτρέποντας ωστόσο το πλήρες πάτημα των πεντάλ. Η πλάτη του καθίσματος πρέπει να ρυθμίζεται κατά τέτοιο τρόπο ώστε τα χέρια σας να είναι ελαφρώς λυγισμένα,
- **Ρυθμίστε τη θέση του προσκεφάλου σας.** Για μέγιστη ασφάλεια, η απόσταση από το κεφάλι σας μέχρι το

- προσκέφαλο πρέπει να είναι η ελάχιστη δυνατή.
- **Ρυθμίστε το ύψος του εδράνου.** Η ρύθμιση αυτή σας επιτρέπει να βελτιστοποιήσετε τη θέση του καθίσματος για την ιδανική οπτική επαφή με το δρόμο
 - **Ρυθμίστε τη θέση του τιμονιού.**



Βεβαιωθείτε ότι το πίσω μονοκόμματο κάθισμα ➔ **84** έχει ασφαλιστεί σωστά στη θέση του, έτσι ώστε οι πίσω ζώνες ασφαλείας να λειτουργούν σωστά.



Ζώνες ασφαλείας που έχουν ρυθμιστεί λανθασμένα ή συστραφεί ενδέχεται να προκαλέσουν

τραυματισμούς σε περίπτωση ατυχήματος.

Χρησιμοποιείτε μια ζώνη ασφαλείας μόνο για ένα άτομο, είτε παιδί είτε ενήλικα.

Ακόμα και οι έγκυοι γυναίκες πρέπει να φορούν τη ζώνη ασφαλείας τους. Σε αυτήν την περίπτωση, βεβαιωθείτε ότι ο οριζόντιος ιμάντας δεν εξασκεί υπερβολική πίεση στο υπογάστριο, χωρίς ωστόσο να δημιουργείται πρόσθετο διάκενο

ΖΩΝΕΣ ΑΣΦΑΛΕΙΑΣ

Ρύθμιση των ζωνών ασφαλείας



Για να εξασφαλιστεί η σωστή ρύθμιση και τοποθέτηση των ζωνών ασφαλείας σε όλα τα καθίσματα:

- ρυθμίστε τα καθίσματα (θέση καθίσματος και γωνία πλάτης καθίσματος, εάν είναι διαθέσιμα).
- ακουμπήστε καλά την πλάτη σας στην πλάτη του καθίσματος.
- μετακινήστε τον ιμάντα ώμου **1** όσο το δυνατόν πιο κοντά στη βάση του λαιμού χωρίς να ακουμπάει πάνω του (εάν είναι απαραίτητο, ρυθμίστε το ύψος της ζώνης ασφαλείας εάν είναι δυνατόν) και βεβαιωθείτε ότι ο ιμάντας ώμου **1** βρίσκεται σε επαφή με τον ώμο,

– τοποθετήστε τη ζώνη λεκάνης **2** έτσι ώστε να βρίσκεται επίπεδη στους μηρούς και πάνω στη λεκάνη.

Η ζώνη καθίσματος πρέπει να εφάπτεται στο σώμα όσο το δυνατόν πιο άμεσα, π.χ. αποφεύγετε τα χοντρά ενδύματα και τα αντικείμενα μεγάλου όγκου κάτω από τις ζώνες, κ.λπ.

Ασφάλιση

Ξετυλίξτε τη ζώνη **αργά και απαλά** και βεβαιωθείτε ότι η πόρπη **3** κουμπώνει μέσα στην υποδοχή **5** (ελέγξτε ότι έχει ασφαλίσει τραβώντας την πόρπη **3**).

Εάν μπλοκάρει, αφήστε τη να επιστρέψει λίγο πριν προσπαθήσετε να την ξετυλίξετε πάλι.

Εάν η ζώνη σας έχει μπλοκάρει τελείως, τραβήξτε τον ιμάντρα ομαλά, αλλά με δύναμη για να ξετυλίξετε περίπου 3 εκ. Αφήστε την να τυλιχτεί μόνη της κι έπειτα προσπαθήστε να την ξετυλίξετε και πάλι.

Εάν το πρόβλημα παραμένει, συμβουλευθείτε ένα Επίσημο Συνεργείο της μάρκας.

Απασφάλιση

Πιέστε το πλήκτρο **4** και η ζώνη ασφαλείας θα τυλιχτεί αυτόματα. Οδηγήστε τη ζώνη.

Προειδοποιητικές λυχνίες υπενθύμισης ζώνης ασφαλείας



Αυτή η προειδοποιητική λυχνία εμφανίζεται στην κεντρική οθόνη **A** κατά το άνοιγμα του διακόπτη του αυτοκινήτου όταν δεν είναι δεμένη η ζώνη ασφαλείας του οδηγού ή/και του συνοδηγού (εφόσον το κάθισμα του συνοδηγού είναι κατειλημμένο).



ΖΩΝΕΣ ΑΣΦΑΛΕΙΑΣ

Υπενθύμιση ζώνης ασφαλείας εμπρός



Με τις πόρτες κλειστές, το γραφικό **6** εμφανίζεται στο καντράν για περίπου 60 δευτερόλεπτα όταν ανοίξει ο διακόπτης του οχήματος. Αυτό ενημερώνει κάθε φορά τον οδηγό για την κατάσταση πρόσδεσης κάθε μίας από τις μπροστινές ζώνες ασφαλείας:

- που οι πόρτες ανοίγουν κατά τη διάρκεια της οδήγησης (ταχύτητα αυτοκινήτου άνω του μηδενός),
- η μπροστινή ζώνη ασφαλείας είναι δεμένη/λυμένη.

Κατανόηση των γραφικών **6**:

- σύμβολο με πράσινο χρώμα: ζώνη ασφαλείας δεμένη,

- σύμβολο με κόκκινο χρώμα: το κάθισμα είναι κατειλημμένο και η ζώνη ασφαλείας δεν είναι δεμένη,
- σύμβολο με γκρι χρώμα: το κάθισμα δεν είναι κατειλημμένο.

Με τις πόρτες κλειστές, η προειδοποιη-

τική λυχνία  εμφανίζεται στην κεντρική οθόνη όταν ανοίγει ο διακόπτης του αυτοκινήτου, εάν η ζώνη ασφαλείας του οδηγού ή/και του συνοδηγού (εάν το κάθισμα αυτό είναι κατειλημμένο) δεν είναι δεμένες.

Όταν η ταχύτητα του αυτοκινήτου είναι μικρότερη από περίπου 20 χλμ./ώρα, η

προειδοποιητική λυχνία  εμφανίζεται στην κεντρική οθόνη, εάν ένα μπροστινό κάθισμα είναι κατειλημμένο και η ζώνη ασφαλείας δεν είναι δεμένη.

Συνοδεύεται από το γραφικό **6** το οποίο εμφανίζεται για περίπου 60 δευτερόλεπτα κάθε φορά που δένεται ή λύνεται μία από τις μπροστινές ζώνες ασφαλείας.

Όταν η ταχύτητα του αυτοκινήτου υπερβεί περίπου τα 20 χλμ./ώρα, εάν μία από τις εμπρός ζώνες ασφαλείας είναι λυμένη ή λυθεί κατά τη διάρκεια του ταξιδιού:

- η προειδοποιητική λυχνία  αναβοσβήνει στην κεντρική οθόνη,

και

- ακούγεται ηχητική ένδειξη μπιπ για περίπου 120 δευτερόλεπτα.

και

- το γραφικό **6** εμφανίζεται για περίπου 180 δευτερόλεπτα και το σύμβολο του συγκεκριμένου καθίσματος εμφανίζεται με κόκκινο χρώμα.

Βεβαιώνετε πάντα ότι οι μπροστινοί επιβάτες είναι σωστά δεμένοι και ότι ο αριθμός των ζωνών ασφαλείας που εμφανίζονται ως δεμένες αντιστοιχεί στον αριθμό των εμπρός καθισμάτων που είναι κατειλημμένα.

Σημείωση: Οποιοδήποτε αντικείμενο βρίσκεται πάνω στο κάθισμα του συνοδηγού μπορεί σε ορισμένες περιπτώσεις να ενεργοποιήσει την προειδοποιητική λυχνία.

Υπενθύμιση πίσω ζώνης ασφαλείας

Με τις πόρτες κλειστές, το γραφικό **6** εμφανίζεται στο καντράν για περίπου 60 δευτερόλεπτα όταν ανοίξει ο διακόπτης του οχήματος. Αυτή ενημερώνει τον οδηγό για την κατάσταση ασφάλισης καθεμιάς από τις πίσω ζώνες ασφαλείας κάθε φορά :

- που οι πόρτες ανοίγουν κατά τη διάρκεια της οδήγησης (ταχύτητα αυτοκινήτου άνω του μηδενός),

ΖΩΝΕΣ ΑΣΦΑΛΕΙΑΣ

– η μπροστινή ζώνη ασφαλείας είναι δεμένη/λυμένη.

Κατανόηση των γραφικών 6:

- σύμβολο με πράσινο χρώμα: ζώνη ασφαλείας δεμένη,
- σύμβολο με κόκκινο χρώμα: το κάθισμα είναι κατειλημμένο και η ζώνη ασφαλείας δεν είναι δεμένη,
- γκρι δείκτης: το κάθισμα δεν είναι κατειλημμένο (ανάλογα με το αυτοκίνητο).

Ανάλογα με το αυτοκίνητο, με κλειστές τις πόρτες, η προειδοποιητική λυχνία



στην κεντρική οθόνη εμφανίζεται επίσης όταν ο διακόπτης είναι ανοιχτός και εάν το πίσω κάθισμα είναι κατειλημμένο και η ζώνη ασφαλείας δεν είναι δεμένη.

Όταν η ταχύτητα του αυτοκινήτου είναι μικρότερη από περίπου 20 χλμ./ώρα, η

προειδοποιητική λυχνία  εμφανίζεται στην κεντρική οθόνη όταν η ζώνη ασφαλείας δεν είναι δεμένη.

Συνοδεύεται από το γραφικό 6 το οποίο εμφανίζεται για περίπου 60 δευτερόλεπτα κάθε φορά που δένεται ή λύεται μία από τις πίσω ζώνες ασφαλείας.

Όταν η ταχύτητα του αυτοκινήτου φτάσει ή υπερβεί τα περίπου 20 χλμ./ώρα, εάν μία από τις πίσω ζώνες ασφαλείας

είναι λυμένη ή λυθεί κατά τη διάρκεια του ταξιδιού:

- η προειδοποιητική λυχνία  αναβοσβήνει στην κεντρική οθόνη, και
- εκπέμπεται ένα μπιπ για περίπου 30 έως 120 δευτερόλεπτα (ανάλογα με την έκδοση), και
- το γραφικό 6 εμφανίζεται για τουλάχιστον 60 περίπου δευτερόλεπτα ή, ανάλογα με το αυτοκίνητο, εμφανίζεται για περίπου 180 δευτερόλεπτα και το σύμβολο για το σχετικό κάθισμα εμφανίζεται με κόκκινο.

Ελέγχετε πάντα ότι οι ζώνες ασφαλείας των πίσω επιβατών είναι σωστά δεμένες και ότι ο αριθμός ζωνών ασφαλείας που εμφανίζεται στην ένδειξη αντιστοιχεί στον αριθμό κατειλημμένων θέσεων στα πίσω καθίσματα.

Σημείωση: Σε ορισμένες περιπτώσεις, οποιοδήποτε αντικείμενο βρίσκεται πάνω σε ένα από τα έδρανα των καθισμάτων πίσω επιβατών ενδέχεται να ενεργοποιήσει την προειδοποιητική λυχνία.

Πίσω ζώνες ασφαλείας

Πίσω πλαϊνές ζώνες ασφαλείας 7

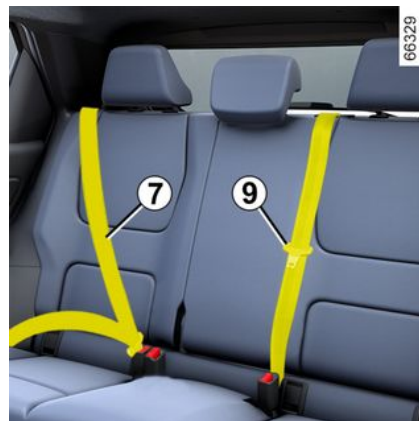

Η ασφάλιση, η απασφάλιση και η ρύθμιση γίνονται κατά τον ίδιο τρόπο με τις εμπρός ζώνες.



Μετά από οποιαδήποτε μετακίνηση του πίσω καθίσματος, βεβαιωθείτε για τη σωστή τοποθέτηση και λειτουργία των πίσω ζωνών ασφαλείας.

ΖΩΝΕΣ ΑΣΦΑΛΕΙΑΣ

Ζώνη ασφαλείας πίσω μεσαίας θέσης **8**

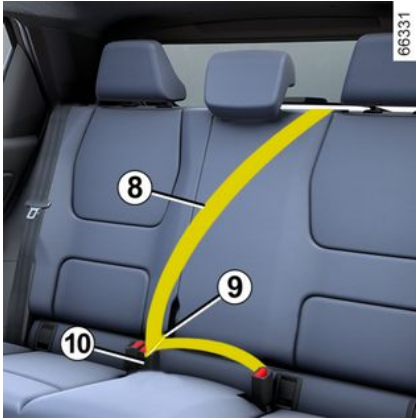

Ξετυλίξτε αργά τον ιμάντα **8**.

Κουμπώστε την συρόμενη πόρπη **9** μέσα στην υποδοχή της κεντρικής ζώνης ασφαλείας **10**.

Προειδοποιήσεις

2 Οι ακόλουθες πληροφορίες αφορούν στις εμπρός και πίσω ζώνες του αυτοκινήτου.



- Καμία τροποποίηση δεν πρέπει να πραγματοποιείται στα εργοστασιακά τοποθετημένα εξαρτήματα του συστήματος συγκράτησης (ζώνες ασφαλείας, καθίσματα και οι βάσεις τους). Σε ιδιαίτερες περιπτώσεις (π.χ. εγκατάσταση παιδικών καθισμάτων), απευθυνθείτε σε επίσημη αντιπροσωπεία.
- Μη χρησιμοποιείτε ποτέ αντικείμενα που μπορεί να προκαλέσουν διάκενα στους ιμάντες της ζώνης (π.χ.: μανταλάκια, συνδετήρες, ...): μια χαλαρωμένη ζώνη ασφαλείας μπορεί να προκαλέσει σοβαρούς τραυματισμούς σε περίπτωση ατυχήματος.
- Μην περνάτε ποτέ τον ιμάντα του θώρακα κάτω από το χέρι σας ούτε πίσω από την πλάτη σας.
- Μη χρησιμοποιείτε την ίδια ζώνη για περισσότερα από ένα άτομα και μη δένετε ποτέ ένα μωρό ή ένα παιδί καθισμένο στα γόνατά σας με τη ζώνη σας.
- Η ζώνη δεν πρέπει να είναι στριμμένη.
- Μετά από κάποιο ατύχημα, ζητήστε να γίνει έλεγχος των ζωνών και, εάν είναι απαραίτητο, αντικαταστήστε τις. Επίσης, αντικαταστήστε τη ζώνη σας εάν έχει φθαρεί
- Κατά την επανατοποθέτηση του πίσω ενιαίου καθίσματος, διασφαλίστε ότι οι ζώνες ασφαλείας και οι αγκράφες έχουν τοποθετηθεί σωστά, ώστε να μπορούν να χρησιμοποιηθούν κατάλληλα.
- Βεβαιωθείτε ότι έχετε εισαγάγει το γλωσσίδι της ζώνης στην κατάλληλη θήκη.
- Φροντίστε να μην παρεμβάλλεται κανένα αντικείμενο στην περιοχή της θήκης ασφάλισης της ζώνης ασφαλείας, που θα μπορούσε να εμποδίσει τη σωστή λειτουργία της.
- Βεβαιωθείτε ότι η θήκη ασφάλισης βρίσκεται στη σωστή θέση (δεν πρέπει να καλύπτεται, να συνθλίβεται, να πιέζεται... από άτομα ή αντικείμενα).

ΠΡΟΣΘΕΤΕΣ ΔΙΑΤΑΞΕΙΣ ΑΣΦΑΛΕΙΑΣ

ΣΥΣΤΗΜΑΤΑ ΠΟΥ ΣΥΜΠΛΗΡΩΝΟΥΝ ΤΗΝ ΕΜΠΡΟΣ ΖΩΝΗ

Εισαγωγή

Αποτελούνται από:

- προεντατήρες μηχανισμού τυλίγματος ζώνης ασφαλείας,
- προεντατήρες ζώνης ασφαλείας κοιλιακής χώρας,
- μηχανισμοί περιορισμού της δύναμης για το θώρακα,
- airbags οδηγού και συνοδηγού.

Τα συστήματα αυτά έχουν προβλεφθεί να λειτουργούν ανεξάρτητα ή από κοινού σε περιπτώσεις μετωπικών συγκρούσεων.

Ανάλογα με τη βιαιότητα της σύγκρουσης, το σύστημα μπορεί να προκαλέσει:

- μπλοκάρισμα της ζώνης ασφαλείας,
- ο προεντατήρας του μηχανισμού τυλίγματος της ζώνης ασφαλείας, που ενεργοποιείται για να διορθώσει τα μπόσικα της ζώνης,
- τον προεντατήρα ζώνης ασφαλείας κοιλιακής χώρας, για να πιέσει τον επιβάτη στον κάθισμά του,
- το μετωπικό airbag.

Προεντατήρες

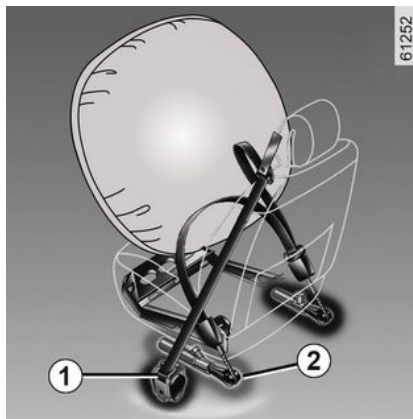

Οι προεντατήρες χρησιμεύουν στο να πιέζουν τη ζώνη επάνω στο σώμα, στο να πιέζουν τον επιβάτη στο κάθισμά του αυξάνοντας έτσι την αποτελεσματικότητα της ζώνης.

Με ανοικτό διακόπτη, σε περίπτωση βίαιης μετωπικής σύγκρουσης και ανάλογα με τη βιαιότητα της σύγκρουσης, το σύστημα μπορεί να ενεργοποιήσει:

- ο προεντατήρας του μηχανισμού τυλίγματος ζώνης ασφαλείας **1** ο οποίος τυλίγει αμέσως τη ζώνη ασφαλείας,
- τον προεντατήρα ζώνης ασφαλείας κοιλιακής χώρας **2** στα μπροστινά καθίσματα.



– Μετά από ένα ατύχημα, ζητήστε έλεγχο του συνόλου των μέσων συ-

γκράτησης

– Απαγορεύεται αυστηρά οποιαδήποτε εργασία σε οποιοδήποτε εξάρτημα του συστήματος ασφαλείας (προεντατήρες, airbags, υπολογιστές, καλωδίωση) όπως και η επαναχρησιμοποίηση των εξαρτημάτων του συστήματος σε οποιοδήποτε άλλο αυτοκίνητο, ακόμη και του ίδιου τύπου.

– Μόνο το ειδικευμένο προσωπικό του επίσημου δικτύου της μάρκας είναι εξουσιοδοτημένο να εκτελεί εργασίες στο σύστημα airbags, για την αποφυγή ανεπιθύμητων ενεργοποιήσεων του συστήματος οι οποίες ενδέχεται να προκαλέσουν τραυματισμό.

– Ο έλεγχος των ηλεκτρικών χαρακτηριστικών του πυροκροτητή πρέπει να πραγματοποιείται αποκλειστικά από ειδικά εκπαιδευμένο προσωπικό, που χρησιμοποιεί τον κατάλληλο εξοπλισμό.

ΠΡΟΣΘΕΤΕΣ ΔΙΑΤΑΞΕΙΣ ΑΣΦΑΛΕΙΑΣ

2

– Όταν πρόκειται να αποσύρετε το αυτοκίνητό σας από την κυκλοφορία, ζητήστε από εξουσιοδοτημένο αντιπρόσωπο να απενεργοποιήσει τη γεννήτριας αερίου προεντατήρων και airbags.

Μηχανισμός περιορισμού της δύναμης

Μετά από ένα συγκεκριμένο όριο βιαιότητας της σύγκρουσης, ο μηχανισμός αυτός ενεργοποιείται για να περιορίσει, σε ανεκτά επίπεδα, τις δυνάμεις που εξασκεί η ζώνη στο σώμα.

Μετωπικοί αερόσακοι οδηγού και συνοδηγού.

Εξοπλίζουν τις μπροστινές θέσεις στην πλευρά του οδηγού και του συνοδηγού.



Ένα σύμβολο στο κάτω μέρος του παρμπρίζ υποδεικνύει εάν παρέχεται ο συγκεκριμένος εξοπλισμός (ανάλογα με το αυτοκίνητο).

Κάθε σύστημα airbag αποτελείται από:

- έναν airbag και τη γεννήτρια αερίου, που είναι τοποθετημένα στο τιμόνι για τον οδηγό και στο ταμπλό για το συνοδηγό,
- έναν ηλεκτρονικό υπολογιστή παρακολούθησης του συστήματος που ελέγ-

χει τον ηλεκτρικό πυροκροτητή της γεννήτριας αερίου,

- ανεξάρτητοι αισθητήρες,
- προειδοποιητικά φώτα ελέγχου, που εμφανίζονται στην κονσόλα οροφής 3:

-  αναμμένο, επιβάτη airbag ενεργοποιημένος,
-  αναμμένο, επιβάτη airbag απενεργοποιημένος.



Το σύστημα airbag λειτουργεί με πυροτεχνική μέθοδο. Αυτό εξηγεί γιατί, κατά το άνοιγμά του αερόσακου, παράγεται θερμότητα, εκλύεται καπνός (κάτι που δεν σημαίνει την έναρξη πυρκαγιάς) και προκαλείται κρότος. Στην περίπτωση που απαιτείται airbag, αυτός θα αναπτυχθεί άμεσα και μπορεί να προκαλέσει κάποιους ελαφρούς τραυματισμούς, επιφανειακές εκδορές στο δέρμα ή άλλες ενοχλήσεις

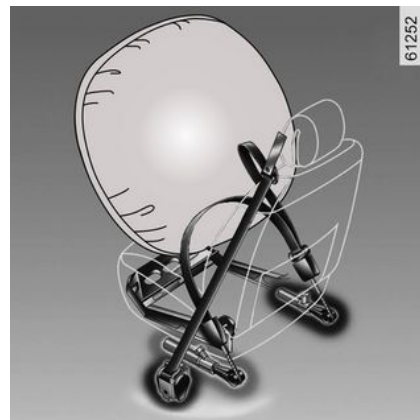

ΠΡΟΣΘΕΤΕΣ ΔΙΑΤΑΞΕΙΣ ΑΣΦΑΛΕΙΑΣ

Λειτουργία

Το σύστημα μπορεί να λειτουργήσει μόνο όταν ο διακόπτης του αυτοκινήτου είναι ανοικτός.

Σε περίπτωση σφοδρής μετωπικής σύγκρουσης, οι airbags φουσκώνουν γρήγορα, αποσβένοντας την πρόσκρουση της κεφαλής και του θώρακα του οδηγού στο τιμόνι και του συνοδηγού στο ταμπλό. Οι αερόσακοι, στη συνέχεια, ξεφουσκώνουν αμέσως ώστε σε καμία περίπτωση να μην αποτρέπεται η έξοδος των επιβατών από το αυτοκίνητο,

Σφάλματα λειτουργίας



Αυτή η προειδοποιητική λυχνία ανάβει κατά την εκκίνηση του κινητήρα και μετά σβήνει μετά από περίπου 65 δευτερόλεπτα.

Εάν δεν ανάψει με το άνοιγμα του διακόπτη ή εάν παραμένει αναμμένο, επισημαίνει βλάβη στο σύστημα.

Συμβουλευθείτε το συντομότερο έναν Εξουσιοδοτημένο Επισκευαστή της μάρκας,

Η προστασία σας θα είναι μειωμένη μέχρι να αποκατασταθεί αυτό το πρόβλημα.

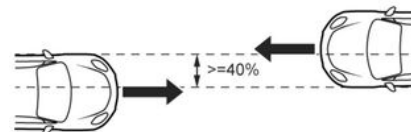
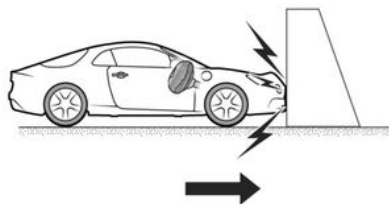

Στις παρακάτω περιπτώσεις ενεργοποιούνται οι προεντατήρες ή οι airbags.

Σε περίπτωση μετωπικής σύγκρουσης σε άκαμπτη (μη παραμορφώσιμη) επιφάνεια με ταχύτητα σύγκρουσης ίση με ή μεγαλύτερη από 25 χλμ./ώρα.

Σε περίπτωση μετωπικής σύγκρουσης με άλλο αυτοκίνητο ίδιας ή μεγαλύτερης κατηγορίας, με επιφάνεια πρόσκρουσης ίση ή μεγαλύτερη από 40 %, όπου η ταχύτητα και των δύο αυτοκινήτων είναι ίση ή μεγαλύτερη από 40 χλμ./ώρα.

ΠΡΟΣΘΕΤΕΣ ΔΙΑΤΑΞΕΙΣ ΑΣΦΑΛΕΙΑΣ

2

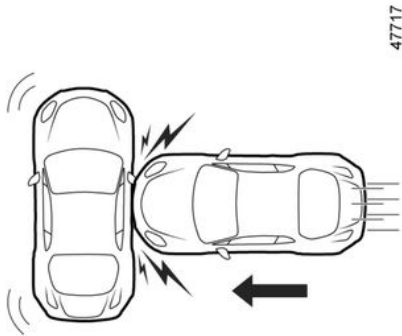

47717



47715

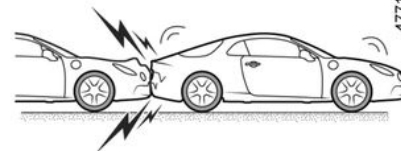

47716

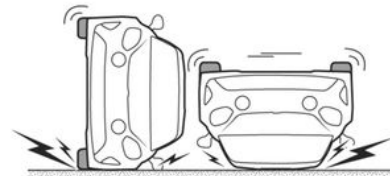

Σε περίπτωση πλευρικής σύγκρουσης με άλλο αυτοκίνητο ίδιας ή ανώτερης κατηγορίας, με ταχύτητα σύγκρουσης ίση με ή μεγαλύτερη από 50 χλμ./ώρα.

Οι προεντατήρες ή airbags μπορεί να ενεργοποιηθούν από:

- πρόσκρουση κάτω από το όχημα (π.χ. κράσπεδο πεζοδρομίου),
- λακκούβες,
- τυχόν πτώση ή απότομη προσγείωση,
- πέτρες,
- ...

Οι προεντατήρες ή airbags μπορεί να μην ενεργοποιηθούν από:

- οπίσθια σύγκρουση, οποιασδήποτε σφοδρότητας,
- ανατροπή του αυτοκινήτου,

ΠΡΟΣΘΕΤΕΣ ΔΙΑΤΑΞΕΙΣ ΑΣΦΑΛΕΙΑΣ

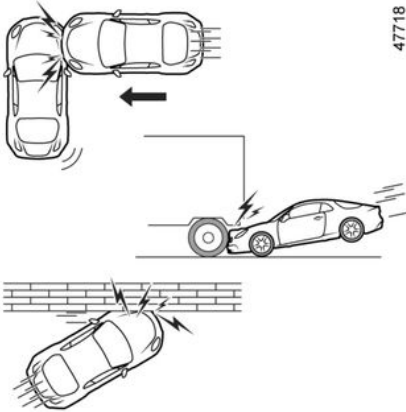

- πλευρική σύγκρουση στο μπροστινό ή πίσω μέρος του αυτοκινήτου,
- μετωπική σύγκρουση, κάτω από το πίσω μέρος φορτηγού,
- μετωπική σύγκρουση με εμπόδιο, υπό οξεία γωνία,
- ...

Οι συμβουλές που ακολουθούν έχουν σκοπό την ομαλή λειτουργία του αισθηγκαθώς και την αποφυγή της λανθασμένης ενεργοποίησής του, γεγονός που θα μπορούσε να προκαλέσει σοβαρές σωματικές βλάβες.

Προειδοποιήσεις

2



Προειδοποιήσεις σχετικά με τον οδηγό airbag

- Μην επεμβαίνετε στο τιμόνι ή στην πλήμνη.
- Απαγορεύεται η επικάλυψη της πλήμνης κάτω από οποιεσδήποτε περιστάσεις.
- Μην τοποθετείτε κανένα αντικείμενο (καρφίτσα, σήμα, ρολόι χειρός, βάση τηλεφώνου, ...) επάνω στην πλήμνη του τιμονιού.
- Απαγορεύεται η αποσυναρμολόγηση του τιμονιού (εκτός εάν πραγματοποιηθεί από το ειδικά εκπαιδευμένο προσωπικό του Επίσημου Δικτύου της μάρκας).
- Μην κάθεστε πολύ κοντά στο τιμόνι κατά την οδήγηση: καθίστε με τα χέρια ελαφρώς λυγισμένα (βλ. "Ρύθμιση της θέσης οδήγησης" → 85). Αυτό διασφαλίζει επαρκή χώρο για τη σωστή ανάπτυξη και την πλήρη αποτελεσματικότητα του αερόσακου.

Προειδοποιήσεις σε σχέση με τον συνεπιβάτη airbag

- Μην στερεώνετε και μην κολλάτε κανένα αντικείμενο (κονκάρδα, λογότυπο, ρολόι, βάση τηλεφώνου, κ.λπ.) στο ταμπλό, επάνω ή κοντά στον airbag.
- Δεν πρέπει να παρεμβάλλεται κανένα αντικείμενο ανάμεσα στο ταμπλό και τον συνεπιβάτη (ζώο, ομπρέλα, μπαστούνι, δέματα κλπ.).
- Ο συνεπιβάτης δεν επιτρέπεται να βάζει τα πόδια του επάνω στο ταμπλό ή στο κάθισμα γιατί αυτές οι θέσεις του σώματος γίνονται αιτία σοβαρών τραυματισμών. Σαν γενικός κανόνας, όλα τα μέρη του σώματος (γόνατα, χέρια, κεφάλι...) πρέπει να διατηρούνται σε κάποια απόσταση από το ταμπλό

ΠΡΟΣΘΕΤΕΣ ΔΙΑΤΑΞΕΙΣ ΑΣΦΑΛΕΙΑΣ

Συστήματα που συμπληρώνουν τις πίσω ζώνες

Εισαγωγή

Αποτελούνται από:

- προεντατήρες μηχανισμού τυλίγματος πλευρικής ζώνης ασφαλείας,
- μηχανισμοί περιορισμού της δύναμης στον θώρακα.

Τα συστήματα αυτά έχουν προβλεφθεί να λειτουργούν ανεξάρτητα ή από κοινού σε πε- ριπτώσεις μετωπικών συγκρούσεων.

Ανάλογα με τη βιαιότητα της σύγκρουσης, το σύστημα μπορεί να προκαλέσει:

- μπλοκάρισμα της ζώνης ασφαλείας,
- ο προεντατήρας του μηχανισμού τυλίγματος της ζώνης ασφαλείας (που ενεργοποιείται για να διορθώσει τη χαλάρωση της ζώνης).

Μηχανισμός περιορισμού της δύναμης

Μετά από ένα συγκεκριμένο όριο βιαιότητας της σύγκρουσης, ο μηχανισμός αυτός ενεργοποιείται για να περιορίσει, σε ανεκτά επίπεδα, τις δυνάμεις που εξασκεί η ζώνη στο σώμα.

Προεντατήρες πλευρικών ζωνών ασφαλείας

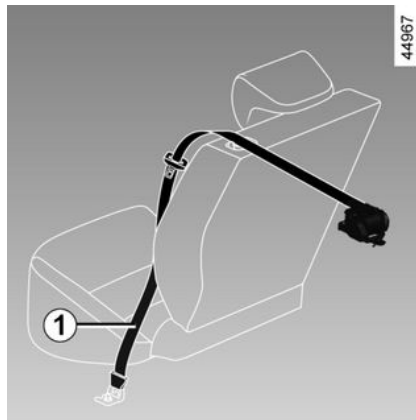

Οι προεντατήρες χρησιμεύουν στο να πιέζουν τη ζώνη επάνω στο σώμα, στο να πιέζουν τον επιβάτη στο κάθισμά του αυξάνοντας έτσι την αποτελεσματικότητα της ζώνης.

Με ανοικτό διακόπτη, σε περίπτωση βίαιης μετωπικής σύγκρουσης και ανάλογα με τη βιαιότητα της σύγκρουσης, το σύστημα μπορεί να ενεργοποιήσει τον προεντατήρα του μηχανισμού τυλίγματος της ζώνης ασφαλείας **1** ο οποίος τραβάει ακαριαία τη ζώνη.



– Μετά από ένα ατύχημα, ζητήστε έλεγχο του συνόλου των μέσων συ-

γκράτησης

– Απαγορεύεται αυστηρά οποιαδήποτε εργασία σε οποιοδήποτε εξάρτημα του συστήματος ασφαλείας (προεντατήρες, airbags, υπολογιστές, καλωδίωση) όπως και η επαναχρησιμοποίηση των εξαρτημάτων του συστήματος σε οποιοδήποτε άλλο αυτοκίνητο, ακόμη και του ίδιου τύπου.

– Μόνο το ειδικευμένο προσωπικό του επίσημου δικτύου της μάρκας είναι εξουσιοδοτημένο να εκτελεί εργασίες στο σύστημα airbags, για την αποφυγή ανεπιθύμητων ενεργοποιήσεων του συστήματος οι οποίες ενδέχεται να προκαλέσουν τραυματισμό.

– Ο έλεγχος των ηλεκτρικών χαρακτηριστικών του πυροκροτητή πρέπει να πραγματοποιείται αποκλειστικά από ειδικά εκπαιδευμένο προσωπικό, που χρησιμοποιεί τον κατάλληλο εξοπλισμό.

ΠΡΟΣΘΕΤΕΣ ΔΙΑΤΑΞΕΙΣ ΑΣΦΑΛΕΙΑΣ

2

– Όταν πρόκειται να αποσύρετε το αυτοκίνητό σας από την κυκλοφορία, ζητήστε από εξουσιοδοτημένο αντιπρόσωπο να απενεργοποιήσει τη γεννήτριες αερίου προεντατήρων και airbags.

Συσκευές πλευρικής προστασίας

Πλευρικός αερόσακος

Πρόκειται για έναν airbag που τοποθετείται σε κάθε εμπρός κάθισμα και ο οποίος ξεδιπλώνεται στην πλευρά του καθίσματος (από τη μεριά της πόρτας) ώστε να προστατεύσει τους επιβάτες σε περίπτωση βίαιης πλευρικής σύγκρουσης.

Αερόσακος κουρτίνα

Αυτοί είναι airbag που τοποθετούνται κατά μήκος των πλευρών του αυτοκινήτου στην οροφή και ενεργοποιούνται κατά μήκος των εμπρός και πίσω πλευρικών παραθύρων των θυρών για λόγους προστασίας των επιβατών σε περίπτωση βίαιης πλευρικής σύγκρουσης.

Προειδοποιήσεις



Προειδοποίηση που σχετίζεται με τον πλευρικό αερόσακο airbag

- Μην τοποθετείτε πρόσθετο εξοπλισμό, αντικείμενα ή και ένα ζώο ανάμεσα στην πλάτη του καθίσματος, την πόρτα και τις εσωτερικές επενδύσεις. Επίσης μην καλύπτετε την πλάτη του καθίσματος με αντικείμενα, όπως ρούχα ή αξεσουάρ. Αυτό ενδέχεται να επηρεάσει την καλή λειτουργία του αερόσακου ή να προκαλέσει τραυματισμό κατά την ανάπτυξη του airbag.
- Απαγορεύεται οποιαδήποτε αποσυναρμολόγηση ή τροποποίηση του καθίσματος και των εσωτερικών επενδύσεων, εκτός εάν πραγματοποιηθεί από το ειδικά εκπαιδευμένο προσωπικό του Επίσημου Δικτύου της μάρκας.
- Ο airbags ανοίγει μέσω των σχισμών στις μπροστινές πλάτες των καθισμάτων (πλευρά πόρτας και κεντρική κονσόλα): ποτέ μην εισάγετε αντικείμενα σε αυτές τις σχισμές.

ΠΡΟΣΘΕΤΕΣ ΔΙΑΤΑΞΕΙΣ ΑΣΦΑΛΕΙΑΣ

Προειδοποιήσεις

2

Οι συμβουλές που ακολουθούν έχουν σκοπό την ομαλή λειτουργία του airbag καθώς και την αποφυγή της λανθασμένης ενεργοποίησής του, γεγονός που θα μπορούσε να προκαλέσει σοβαρές σωματικές βλάβες.



Ο airbag έχει σχεδιαστεί ώστε να συμπληρώνει τη δράση της ζώνης ασφαλείας. Ο airbag και η ζώνη ασφαλείας αποτελούν αναπόσπαστα μέρη του ίδιου συστήματος προστασίας. Επομένως, είναι απαραίτητο να φοράτε πάντοτε τη ζώνη ασφαλείας. Εάν οι επιβάτες δεν φορούν τη ζώνη ασφαλείας, εκτίθενται σε κίνδυνο σοβαρού τραυματισμού σε περίπτωση ατυχήματος. Ενδέχεται, επίσης, να αυξηθεί ο κίνδυνος επιφανειακών μικροτραυματισμών, κατά την ενεργοποίηση του airbag, αν και αυτοί οι μικροτραυματισμοί είναι πάντα πιθανοί με τους αερόσακους.

Σε περιπτώσεις ανατροπής ή οπίσθιας σύγκρουσης, ακόμη και ισχυρής, η ενεργοποίηση των προεντατήρων ή των airbags δεν είναι συστηματική. Χτυπήματα στο κάτω μέρος του αυτοκινήτου, όπως σε πεζοδρόμια, λακκούβες, πέτρες... μπορεί να προκαλέσουν ενεργοποίηση αυτών των συστημάτων.

- Η επέμβαση και τροποποίηση σε ολόκληρο το σύστημα airbag (airbags, προεντατήρες, ECU, καλωδιώσεις, κ.λπ.), **απαγορεύεται αυστηρά** (εκτός εάν πραγματοποιηθεί από το ειδικά εκπαιδευμένο προσωπικό του επίσημου δικτύου).
- Για την εξασφάλιση της σωστής λειτουργίας συστήματος και την αποφυγή ανεπιθύμητων ενεργοποιήσεων που μπορούν να προκαλέσουν τραυματισμό, μόνο το ειδικά εκπαιδευμένο προσωπικό του Επίσημου Δικτύου της μάρκας είναι εξουσιοδοτημένο να επεμβαίνει στο σύστημα του airbag.
- Για λόγους ασφαλείας, ελέγξτε το σύστημα του airbag σε περίπτωση ατυχήματος, κλοπής ή απόπειρας κλοπής του αυτοκινήτου σας.
- Κατά την πώληση ή το δανεισμό του αυτοκινήτου, ενημερώστε τον νέο αγοραστή για αυτούς τους όρους κατά την παράδοση αυτού του εγχειριδίου χρήσης του αυτοκινήτου.
- Όταν πρόκειται να αποσύρετε το αυτοκίνητο από την κυκλοφορία, ζητήστε από ένα επίσημο συνεργείο της μάρκας να απενεργοποιήσει τη(τις) γεννήτρια(-ες) αερίου.

Γενικά

Μεταφορά παιδιών

Φροντίστε για τη συμμόρφωση με τη νομοθεσία της χώρας σας.

Το παιδί, όπως και ο ενήλικας, πρέπει να κάθεται σωστά στο κάθισμά του και να είναι δεμένο, όποια και αν είναι η διαδρομή. Είστε υπεύθυνοι για τα παιδιά που μεταφέρετε.

Ένα παιδί δεν είναι ενήλικας σε σύγκριση. Τα παιδιά διατρέχουν κίνδυνο συγκεκριμένων τραυματισμών καθώς οι μύες και τα οστά τους δεν έχουν αναπτυχθεί πλήρως. Η ζώνη ασφαλείας από μόνη της δεν παρέχει κατάλληλη προστασία. Χρησιμοποιήστε ένα εγκεκριμένο παιδικό κάθισμα και βεβαιωθείτε ότι το χρησιμοποιείτε σωστά.



Για να εμποδίσετε το άνοιγμα των πορτών, χρησιμοποιήστε τη λειτουργία "Παιδική ασφάλεια" → 70.



Μια σύγκρουση με 50 χλμ./ώρα αντιστοιχεί σε μια πτώση από ύψος 10 μέτρων.

Το να μην ασφαρίζετε ένα παιδί με τη ζώνη ασφαλείας του ισοδυναμεί με το να το αφήνετε να παίζει σ' ένα μπαλκόνι τετάρτου ορόφου χωρίς κάγκελα προστασίας!

Μην κρατάτε ποτέ ένα παιδί στην αγκαλιά σας

Σε περίπτωση ατυχήματος, δεν θα μπορέσετε να το συγκρατήσετε, ακόμη και αν είστε δεμένοι.

Εάν το αυτοκίνητό σας ενεπλάκη σε ατύχημα στο δρόμο, αντικαταστήστε το παιδικό κάθισμα και ζητήστε έλεγχο των ζωνών ασφαλείας και των σημείων στερέωσης ISOFIX.



Ευθύνη του οδηγού κατά τη στάθμευση ή στάση του οχήματος

Μην αφήνετε ποτέ μόνο στο όχημά σας ένα ζώο, ένα παιδί ή έναν μη αυτοεξυπηρετούμενο ενήλικα, ακόμη και για μικρό χρονικό διάστημα.

Αυτά τα άτομα ή ζώα μπορεί να κινδυνεύσουν ή να θέσουν σε κίνδυνο άλλα άτομα ξεκινώντας τον κινητήρα, ενεργοποιώντας εξοπλισμούς όπως τα ηλεκτρικά παράθυρα, ή κλειδώνοντας τις πόρτες. Επιπλέον, όταν κάνει ζέστη ή/και έχει ηλιοφάνεια, πρέπει να θυμάστε ότι η εσωτερική θερμοκρασία της καμπίνας αυξάνεται πολύ γρήγορα.

ΚΙΝΔΥΝΟΣ ΘΑΝΑΤΟΥ Ή ΣΟΒΑΡΟΥ ΤΡΑΥΜΑΤΙΣΜΟΥ.

Χρήση ενός παιδικού καθίσματος

Το επίπεδο προστασίας που προσφέρεται από το παιδικό κάθισμα εξαρτάται από την ικανότητά του να συγκρατήσει το παιδί σας και από την τοποθέτησή του. Η ασφαλή τοποθέτηση μειώνει την προστασία του παι-

ΑΣΦΑΛΕΙΑ ΠΑΙΔΙΩΝ

σε περίπτωση απότομου φρεναρίσματος ή σύγκρουσης

Πριν αγοράσετε ένα παιδικό κάθισμα, βεβαιωθείτε ότι συμμορφώνεται με τη νομοθεσία της χώρας όπου βρίσκεστε και ότι η τοποθέτησή του στο αυτοκίνητό σας είναι δυνατή Συμβουλευθείτε ένα Επίσημο Συνεργείο της μάρκας για να μάθετε ποια καθίσματα συνιστώνται για το αυτοκίνητό σας

Οι κανονισμοί για τη μεταφορά παιδιών είναι συγκεκριμένοι σε κάθε χώρα. Η χρήση παιδικού καθίσματος κατά τη μεταφορά εξαρτάται από την ηλικία ή/και το μέγεθος ή/και το βάρος του παιδιού.

Για παιδιά που δεν χρειάζεται να μεταφερθούν σε παιδικό κάθισμα, βεβαιωθείτε ότι η ζώνη ασφαλείας είναι σωστά ρυθμισμένη και δεμένη.

Σε κάθε περίπτωση, είστε υποχρεωμένοι να συμμορφώνεστε με τους κανονισμούς της χώρας στην οποία βρίσκεστε.

Πριν τοποθετήσετε ένα παιδικό κάθισμα, διαβάστε τις οδηγίες χρήσης του και τηρήστε αυτές τις οδηγίες. Σε περίπτωση δυσκολιών κατά την τοποθέτηση, επικοινωνήστε με τον κατασκευαστή του εξοπλισμού. Φυλάξτε τις οδηγίες χρήσης μαζί με το κάθισμα.



Δίνετε το παράδειγμα δένοντας τη ζώνη σας και μάθετε στο παιδί σας:

- να δένονται σωστά,
- να μπαίνουν και να βγαίνουν πάντα από το αυτοκίνητο στην αντίθετη πλευρά από την κυκλοφορία.

Μη χρησιμοποιείτε μεταχειρισμένο παιδικό κάθισμα ή που δεν συνοδεύεται από οδηγίες χρήσης. Φροντίστε ώστε κανένα αντικείμενο, μέσα ή κοντά στο παιδικό κάθισμα, να μην εμποδίζει την τοποθέτησή του.



Μην αφήνετε ποτέ ένα παιδί χωρίς επίβλεψη μέσα στο όχημα.

Βεβαιωθείτε ότι το παιδί σας είναι πάντα δεμένο και ότι η ζώνη ή ο ιμάντας ασφαλείας που χρησιμοποιείτε είναι σωστά τοποθετημένα και ρυθμισμένα. Να αποφεύγετε τα ογκώδη ρούχα που θα μπορούσαν να προκαλέσουν χαλάρωση των ζωνών ασφαλείας ➔ **85**.

Μην αφήνετε το παιδί σας να βγάζει το κεφάλι ή τα χέρια του από το παράθυρο.

Ελέγχετε ότι το παιδί διατηρεί μια σωστή στάση σε όλη τη διάρκεια της διαδρομής, κυρίως όταν κοιμάται.

ΑΣΦΑΛΕΙΑ ΠΑΙΔΙΩΝ

Επιλογή παιδικού καθίσματος

Παιδικά καθίσματα με την πλάτη προς το εμπρός μέρος του αυτοκινήτου



78763

Το κεφάλι του μωρού είναι, αναλογικά, πιο βαρύ από του ενήλικα και ο λαιμός του είναι ιδιαίτερα ευαίσθητος. Μεταφέρετε το παιδί όσο το δυνατόν περισσότερο σε αυτήν τη θέση (τουλάχιστον μέχρι την ηλικία των 2 ετών). Έτσι συγκρατείται το κεφάλι και ο λαιμός.

Επιλέξτε ένα κάθισμα-θύλακα για καλύτερη πλευρική προστασία και αλλάξτε το μόλις το κεφάλι του παιδιού είναι ψηλότερα από το κέλυφος του καθίσματος.

Παιδικά καθίσματα με το πρόσωπο προς το εμπρός μέρος του αυτοκινήτου



78762

Έως 18 κιλά ή 4 ετών, το παιδί μπορεί να ταξιδέψει σε κάθισμα με το πρόσωπο προς τα εμπρός. Επιλέξτε κάθισμα ανάλογα με το μέγεθος του παιδιού: το κεφάλι και η κοιλιακή χώρα του παιδιού πρέπει να προστατεύονται κατά προτεραιότητα. Ένα παιδικό κάθισμα με το πρόσωπο προς το εμπρός μέρος του αυτοκινήτου, καλά στερεωμένο στο όχημα, μειώνει τον κίνδυνο χτυπήματος στο κεφάλι. Μεταφέρετε το παιδί σας καθισμένο σε παιδικό κάθισμα με το πρόσωπο προς το εμπρός μέρος του αυτοκινήτου με ιμάντα εφόσον το επιτρέπει το μέγεθός του.

Επιλέξτε ένα κάθισμα-θύλακα για καλύτερη πλευρική προστασία.

Καθίσματα booster



78761

Από τα 15 κιλά ή από ηλικία 4 ετών, το παιδί μπορεί να ταξιδέψει επάνω σε ένα κάθισμα booster, το οποίο επιτρέπει την προσαρμογή της ζώνης ασφαλείας στο σώμα του. Το κάθισμα booster πρέπει να διαθέτει οδηγούς, οι οποίοι τοποθετούν τη ζώνη ασφαλείας στους μηρούς του παιδιού και όχι πάνω στο στομάχι. Συνιστάται η χρήση μιας πλάτης καθίσματος ρυθμιζόμενης καθ' ύψος που διαθέτει οδηγό ζώνης για την τοποθέτηση της ζώνης ασφαλείας στο κέντρο του ώμου. Σε καμία περίπτωση δεν πρέπει να βρίσκεται στο λαιμό ή στο βραχίονα.

ΑΣΦΑΛΕΙΑ ΠΑΙΔΙΩΝ

Επιλέξτε ένα κάθισμα-θύλακα για καλύτερη πλευρική προστασία.

2



Κατάλογος με τις προτεινόμενες από τον κατασκευαστή μεθόδους συγκράτησης για παιδιά:



Επιλογή της στερέωσης του παιδικού καθίσματος

Υπάρχουν δύο τρόποι στερέωσης παιδικών καθισμάτων: με χρήση της ζώνης ασφαλείας ή χρησιμοποιώντας το σύστημα ISOFIX.

Στερέωση με τη ζώνη ασφαλείας

Η ζώνη ασφαλείας πρέπει να είναι ρυθμισμένη ώστε να διασφαλίζεται η λειτουργία της σε περίπτωση απότομου φρεναρίσματος ή σύγκρουσης.

Τηρείτε τις διαδρομές του ιμάντα που υποδεικνύει ο κατασκευαστής του παιδικού καθίσματος.

Ελέγχετε πάντοτε το δέσιμο της ζώνης ασφαλείας, τραβώντας την κι έπειτα τετώνοντάς την στο μέγιστο ενώ πιέζετε το παιδικό κάθισμα.

Βεβαιωθείτε ότι το κάθισμα συγκρατείται σωστά μετακινώντας το αριστερά/δεξιά και εμπρός/πίσω: το κάθισμα πρέπει να παραμένει απόλυτα σταθερό.

Βεβαιωθείτε ότι το παιδικό κάθισμα δεν έχει τοποθετηθεί λοξά και ότι δεν στηρίζεται πάνω σε κάποιο παράθυρο.



Μη χρησιμοποιείτε παιδικό κάθισμα εάν ενδέχεται να απασφαλίσει τη ζώνη ασφαλείας που το συγκρατεί: το έδρανο του καθίσματος δεν πρέπει να ακουμπάει στην πόρπη ή/και στο κομπωμα της ζώνης ασφαλείας.



Η ζώνη ασφαλείας δεν πρέπει ποτέ να είναι χαλαρή ή στριμμένη.

Μην την περνάτε ποτέ κάτω από τον βραχίονα ούτε πίσω από την πλάτη σας.

Βεβαιωθείτε ότι η ζώνη ασφαλείας δεν έχει υποστεί ζημιά από αιχμηρά άκρα.

Εάν η ζώνη ασφαλείας δεν λειτουργεί κανονικά, δεν μπορεί να προστατέψει το παιδί.

Συμβουλευθείτε ένα Επίσημο Συνεργείο της μάρκας.

Μη χρησιμοποιείτε αυτή τη θέση αν δεν έχει επισκευαστεί η ζώνη ασφαλείας.

Στερέωση με το σύστημα ISOFIX

Τα παιδικά καθίσματα ISOFIX είναι εγκεκριμένα σύμφωνα με την ισχύουσα νομοθεσία, εάν ισχύει οποιαδήποτε από τις τέσσερις παρακάτω περιπτώσεις:

- Παγκόσμιας κατηγορίας ISOFIX 3 σημείων με το πρόσωπο προς το εμπρός μέρος του αυτοκινήτου,
- Ημι-παγκόσμιας κατηγορίας ISOFIX 2 σημείων,
- ειδικά για το όχημα,

ΑΣΦΑΛΕΙΑ ΠΑΙΔΙΩΝ

– i-Size που διαθέτει είτε:

- ιμάντα που στερεώνεται στον τρίτο δακτύλιο του σχετικού καθίσματος,
- ή μια δοκό που ακουμπά στο δάπεδο του αυτοκινήτου, συμβατή με το εγκεκριμένο κάθισμα i-Size, ο ρόλος της οποίας είναι να αποτρέπει την κίνηση του παιδικού καθίσματος σε περίπτωση σύγκρουσης.

Στις τρεις τελευταίες περιπτώσεις, βεβαιωθείτε ότι είναι δυνατή η τοποθέτηση του παιδικού καθίσματος ανατρέχοντας στη λίστα συμβατών αυτοκινήτων.



Καμία τροποποίηση δεν πρέπει να πραγματοποιείται στα διάφορα εξαρτήματα του συστήματος που έχουν τοποθετηθεί από τον κατασκευαστή (ζώνες, σύστημα ISOFIX και καθίσματα καθώς και τις στερεώσεις τους).

Στερεώστε το παιδικό κάθισμα με τα άγκιστρα ISOFIX, όταν είναι εξοπλισμένο με τέτοια άγκιστρα. Το σύστημα ISOFIX εξασφαλίζει εύκολη, γρήγορη και ασφαλή τοποθέτηση.

Το σύστημα ISOFIX αποτελείται από δύο δακτυλίους και σε ορισμένες περιπτώσεις, από ένα τρίτο δακτύλιο.



Τα σημεία αγκύρωσης ISOFIX έχουν σχεδιαστεί αποκλειστικά για τα παιδικά καθίσματα με το σύστημα ISOFIX.

Ποτέ μη στερεώνετε άλλα παιδικά καθίσματα, ζώνη ασφαλείας ή άλλα αντικείμενα σε αυτά τα σημεία στερέωσης.

Βεβαιωθείτε ότι τίποτα δεν εμποδίζει τα σημεία αγκύρωσης.

Εάν το αυτοκίνητό σας ενεπλάκη σε ατύχημα στο δρόμο, ζητήστε έλεγχο των σημείων αγκύρωσης ISOFIX και αντικαταστήστε το παιδικό κάθισμα.



Πριν χρησιμοποιήσετε ένα παιδικό κάθισμα ISOFIX, το οποίο αγοράσατε για ένα άλλο αυτοκίνητο, βεβαιωθείτε ότι επιτρέπεται η τοποθέτησή του. Συμβουλευθείτε, από τον κατασκευαστή του εξοπλισμού, τη λίστα των αυτοκινήτων στα οποία μπορεί να τοποθετηθεί το κάθισμα.

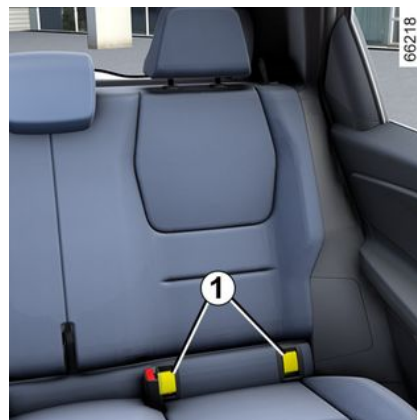

Οι δύο δακτύλιοι **1** βρίσκονται μεταξύ της πλάτης του καθίσματος και της έδρας του καθίσματος και αναγνωρίζονται από ένα σημάδι .

ΑΣΦΑΛΕΙΑ ΠΑΙΔΙΩΝ

2

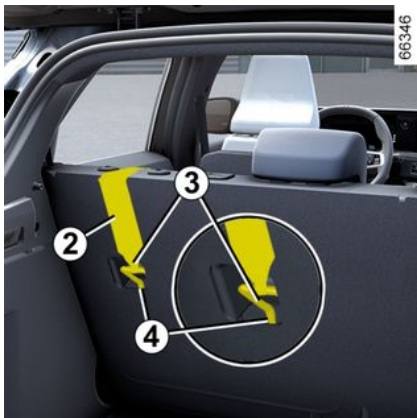

Ο τρίτος δακτύλιος **4** χρησιμοποιείται για τη στερέωση του επάνω ιμάντα **2** σε ορισμένα παιδικά καθίσματα.

Πίσω θέσεις

Ο επάνω ιμάντας **2** θα πρέπει να τοποθετηθεί ανάμεσα στην πλάτη του καθίσματος και το πίσω ράφι. Για να το επιτύχετε αυτό, αφαιρέστε το πίσω ράφι → **76**.

Συνδέστε το άγκιστρο **3** σε έναν από τους δακτυλίους **4** που σημειώνονται

με το σύμβολο .

ΑΣΦΑΛΕΙΑ ΠΑΙΔΙΩΝ

Κάθισμα συνοδηγού

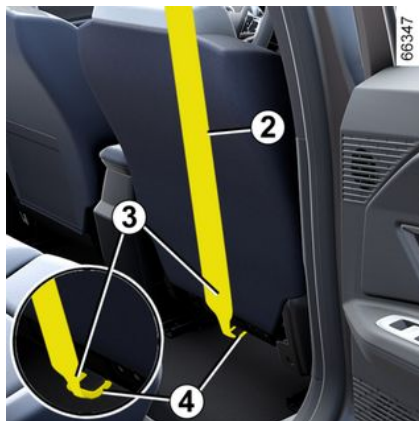

Συνδέστε το άγκιστρο **3** στον άνω ιμάντα **2** στον δακτύλιο **4** που επισημαί-

νεται με το σύμβολο

Όλες οι θέσεις

Τεντώστε τον επάνω ιμάντα **2**, ώστε η πλάτη του παιδικού καθίσματος να έρθει σε επαφή με την πλάτη του καθίσματος του αυτοκινήτου.



Τα σημεία αγκύρωσης ISOFIX έχουν σχεδιαστεί αποκλειστικά για τα παιδικά καθίσματα με το σύστημα ISOFIX. Ποτέ μη στερεώνετε άλλα παιδικά καθίσματα, ζώνη ασφαλείας ή άλλα αντικείμενα σε αυτά τα σημεία στερέωσης. Βεβαιωθείτε ότι τίποτα δεν εμποδίζει τα σημεία αγκύρωσης. Εάν το αυτοκίνητό σας ενεπλάκη σε ατύχημα στο δρόμο, ζητήστε έλεγχο των σημείων αγκύρωσης ISOFIX και αντικαταστήστε το παιδικό κάθισμα.



Βεβαιωθείτε ότι η πλάτη του παιδικού καθίσματος με το πρόσωπο προς το εμπρός μέρος του αυτοκινήτου βρίσκεται σε επαφή με την πλάτη του καθίσματος του αυτοκινήτου. Σε αυτήν την περίπτωση, το παιδικό κάθισμα μπορεί να μην ακουμπάει πάντα στην έδρα του καθίσματος του αυτοκινήτου.



Στερεώστε **οπωσδήποτε** τον ιμάντα του παιδικού καθίσματος στον αντίστοιχο δακτύλιο.

2

Τοποθέτηση του παιδικού καθίσματος, γενικά

Ορισμένες θέσεις δεν είναι κατάλληλες για την τοποθέτηση παιδικών καθισμάτων

Τα σχεδιαγράμματα ➔ **112** ➔ **116** σας δείχνουν πού να στερεώσετε παιδικό κάθισμα.



Τοποθετήστε το παιδικό κάθισμα κατά προτίμηση σε ένα πίσω κάθισμα.

Βεβαιωθείτε ότι το παιδικό κάθισμα και τα πόδια του παιδιού δεν εμποδίζουν τη σωστή ασφάλιση του εμπρός καθίσματος ➔ **81**.

Βεβαιωθείτε ότι η τοποθέτηση του παιδικού καθίσματος στο αυτοκίνητο είναι τέτοια ώστε να μην υπάρχει κίνδυνος να χαλαρώσει από τη βάση του.

Εάν χρειαστεί να βγάλετε το προσκέφαλο, βεβαιωθείτε ότι το έχετε τακτοποιήσει σωστά, ώστε να μην εκτιναχθεί σε περίπτωση απότομου φρεναρίσματος ή σύγκρουσης.

Στερεώνετε πάντοτε το παιδικό κάθισμα στο αυτοκίνητο, ακόμη και όταν δεν χρησιμοποιείται, ώστε να μην εκτιναχθεί σε περίπτωση απότομου φρεναρίσματος ή σύγκρουσης.

Οι τύποι παιδικών καθισμάτων που αναφέρονται μπορεί να μην είναι διαθέσιμοι. Πριν χρησιμοποιήσετε ένα άλλο παιδικό κάθισμα, ενημερωθείτε από

τον κατασκευαστή για να βεβαιωθείτε ότι είναι δυνατή η τοποθέτηση.

Στο μπροστινό κάθισμα

Η νομοθεσία για τη μεταφορά παιδιού στη θέση του συνοδηγού διαφέρει σε κάθε χώρα. Συμβουλευτείτε τη σχετική νομοθεσία και ακολουθήστε τις ενδείξεις στο διάγραμμα.

Πριν τοποθετήσετε ένα παιδικό κάθισμα σε αυτή τη θέση (εφόσον επιτρέπεται):

- χαμηλώστε τη ζώνη ασφαλείας όσο το δυνατό περισσότερο,
- μετακινήστε το κάθισμα όσο το δυνατόν περισσότερο προς τα πίσω,
- κλίνετε ελαφρά την πλάτη του καθίσματος σε σχέση με την κατακόρυφη θέση (κατά 25° περίπου),
- στα αυτοκίνητα που διαθέτουν τέτοιο εξοπλισμό, ανυψώστε την έδρα του καθίσματος όσο το δυνατόν περισσότερο.

Ανεβάζετε πάντα πλήρως το προσκέφαλο του καθίσματος, ώστε να μην παρεμποδίζει το παιδικό κάθισμα ➔ **80**.

Αφού τοποθετήσετε το παιδικό κάθισμα, όταν αυτό είναι δυνατό, μπορείτε να μετακινήσετε το κάθισμα του αυτοκινήτου προς τα εμπρός εάν είναι απαραίτητο (έτσι ώστε να αφήνετε επαρκή χώρο στις πίσω θέσεις για τους επιβάτες ή άλλα παιδικά καθίσματα). Αν το

ΠΑΙΔΙΚΑ ΚΑΘΙΣΜΑΤΑ

παιδικό κάθισμα είναι τοποθετημένο με την πλάτη προς το εμπρός μέρος του αυτοκινήτου, φροντίστε να μην έρχεται σε επαφή με το ταμπλό ή να μην είναι τοποθετημένο όσο το δυνατόν περισσότερο προς τα εμπρός.

Μην τροποποιείτε τις άλλες ρυθμίσεις, αφού τοποθετήσετε το παιδικό κάθισμα.



ΚΙΝΔΥΝΟΣ ΘΑΝΑΤΟΥ Ή ΣΟΒΑΡΟΥ ΤΡΑΥΜΑ- ΤΙΣΜΟΥ:

προτού τοποθετήσετε ένα παιδικό κάθισμα που βλέπει προς τα πίσω στο κάθισμα συνοδηγού, ελέγξτε ότι ο airbag έχει απενεργοποιηθεί → 122.

Σε πίσω πλαϊνή θέση

Το πορτ-μπεμπέ τοποθετείται εγκάρσια στο όχημα και καταλαμβάνει τουλάχιστον δύο καθίσματα. Τοποθετήστε το παιδί με τα πόδια του όσο πιο κοντά στην πόρτα.

Πριν τοποθετήσετε ένα παιδικό κάθισμα με την πλάτη προς τα εμπρός, μετακινήστε το μπροστινό κάθισμα προς τα εμπρός όσο το δυνατόν περισσότερο και στη συνέχεια, μόλις τοποθετηθεί το παιδικό κάθισμα, μετακινήστε το

μπροστινό κάθισμα προς τα πίσω όσο το δυνατόν περισσότερο χωρίς να ακουμπήσει το παιδικό κάθισμα.

Για την ασφάλεια του παιδιού στη θέση με το πρόσωπο προς το εμπρός μέρος του αυτοκινήτου:

- μετακινήστε το κάθισμα στο οποίο θα καθίσει το παιδί όσο το δυνατόν πιο πίσω,
- Μετακινήστε το κάθισμα μπροστά από το παιδί προς τα εμπρός και ρυθμίστε την πλάτη του ώστε να μην υπάρχει επαφή μεταξύ του καθίσματος και των ποδιών του παιδιού.



Βεβαιωθείτε ότι το παιδικό κάθισμα και τα πόδια του παιδιού δεν εμποδίζουν τη σωστή ασφάλιση του εμπρός καθίσματος → 81.

Σε κάθε περίπτωση, τραβήξτε το προσκέφαλο του πίσω καθίσματος στο οποίο είναι τοποθετημένο το παιδικό κάθισμα → 83. Εάν είναι απαραίτητο, τοποθετήστε το πίσω κάθισμα όσο το δυνατόν περισσότερο προς τα πίσω. Αυτές οι ενέργειες θα πρέπει να πραγματοποιηθούν πριν τοποθετήσετε το παιδικό κάθισμα. Βεβαιωθείτε ότι το παιδικό κάθισμα ακουμπάει στην πλάτη του πίσω καθίσματος.



Εγκατάσταση καθίσματος booster (ομάδα 2 ή 3)

Ελέγξτε ότι η ζώνη ασφαλείας → 85 λειτουργεί (τυλίγεται) σωστά.

Ρυθμίστε τη ζώνη ασφαλείας τοποθετώντας:

- τον ιμάντα ώμου στον ώμο του παιδιού χωρίς να αγγίζει τον λαιμό του,
- το τμήμα της ζώνης κορμού έτσι ώστε να βρίσκεται επίπεδη στους μηρούς και πάνω στη λεκάνη.

Εάν χρειάζεται, ρυθμίστε τη θέση του καθίσματος του αυτοκινήτου.



Τοποθετήστε το παιδικό κάθισμα κατά προτίμηση σε ένα πίσω κάθισμα.

Για να τοποθετήσετε ένα κάθισμα ISOFIX στο πίσω αριστερό κάθισμα, απασφαλίστε την κεντρική ζώνη ασφαλείας με το χέρι πριν να κουμπώσετε τις ασφάλειες.

ΠΑΙΔΙΚΑ ΚΑΘΪΣΜΑΤΑ

Στην πίσω μεσαία θέση

Βεβαιωθείτε ότι η ζώνη ασφαλείας είναι κατάλληλη για τη στερέωση του παιδικού καθίσματος που χρησιμοποιείτε. Συμβουλευθείτε ένα Επίσημο Συνεργείο της μάρκας.



Δεν πρέπει να εγκαθιστάτε ποτέ παιδικό κάθισμα με στήριγμα δαπέδου στο πίσω κεντρικό

κάθισμα.

ΚΙΝΔΥΝΟΣ ΘΑΝΑΤΟΥ Ή ΣΟΒΑΡΩΝ ΤΡΑΥΜΑΤΙΣΜΩΝ.

ΠΑΙΔΙΚΑ ΚΑΘΙΣΜΑΤΑ

Στερέωση με ζώνη ασφαλείας

2

Διάγραμμα τοποθέτησης

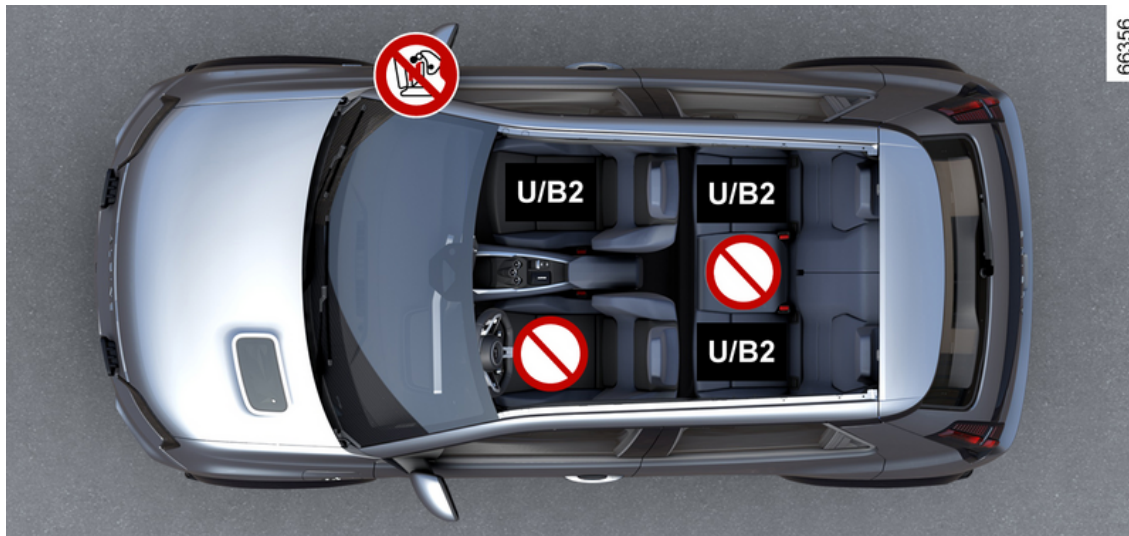



ΚΙΝΔΥΝΟΣ ΘΑΝΑΤΟΥ Ή ΣΟΒΑΡΟΥ ΤΡΑΥΜΑΤΙΣΜΟΥ: προτού τοποθετήσετε ένα παιδικό κάθισμα που βλέπει προς τα πίσω στο κάθισμα συνοδηγού, ελέγξτε ότι ο airbag έχει απενεργοποιηθεί ➔ **122**.



Ελέγξτε την κατάσταση του airbag πριν τοποθετήσετε ένα παιδικό κάθισμα ή αφήσετε να καθίσει ένας επιβάτης.



Κάθισμα ακατάλληλο για την τοποθέτηση παιδικού καθίσματος.

Παιδικό κάθισμα στερεωμένο με τη ζώνη ασφαλείας



Κάθισμα εξοπλισμένο για τη στερέωση εγκεκριμένου καθίσματος "γενικής χρήσης" χρησιμοποιώντας ζώνη ασφαλείας.



Θέση που επιτρέπει παιδικό κάθισμα με έγκριση "B2" να στερεώνεται με ζώνη ασφαλείας.



Η χρήση ενός συστήματος ασφάλειας για παιδιά ακατάλληλου για αυτό το αυτοκίνητο δεν θα προστατεύει σωστά το μωρό ή το παιδί Υπάρχει κίνδυνος σοβαρού ή θανατηφόρου τραυματισμού



Βεβαιωθείτε ότι το παιδί σας είναι πάντα δεμένο και ότι η ζώνη ή ο ιμάντας ασφαλείας που χρησιμοποιείτε είναι σωστά τοποθετημένα και ρυθμισμένα.
Εάν είναι απαραίτητο, ρυθμίστε ανάλογα τη θέση του καθίσματος.



Απαγορεύεται η τοποθέτηση παιδικού καθίσματος στο διπλανό διαθέσιμο κάθισμα όταν η μεγάλη πλάτη του καθίσματος αναδιπλώνεται στα άλλα καθίσματα ➔ **83**.

ΠΑΙΔΙΚΑ ΚΑΘΙΣΜΑΤΑ

Πίνακας εγκατάστασης

2

Στον παρακάτω πίνακα επαναλαμβάνονται οι πληροφορίες του διαγράμματος για να εξασφαλιζεται η συμμόρφωση με τους υφιστάμενους κανονισμούς.

Τύπος παιδικού καθίσματος	Βάρος του παιδιού	Κάθισμα συνοδηγού		Πίσω πλαϊνές θέσεις	Πίσω μεσαία θέση
		Με airbag απενεργοποιημένο	Με airbag ενεργοποιημένο		
Πορτ-μπεμπέ εγκάρσιας τοποθέτησης Ομάδα 0	< από 10 kg	X	X	U (2)	X
Κάθισμα-θύλακας με την πλάτη προς το εμπρός μέρος του αυτοκινήτου Ομάδες 0 ή 0 +	< από 10 κιλά και < από 13 κιλά	U (1) (5)	X	U (3)	X
Κάθισμα-θύλακας/απλό κάθισμα με την πλάτη προς το εμπρός μέρος του αυτοκινήτου Ομάδες 0 + και 1	< έως 13 κιλά και 9 έως 18 κιλά	U (1) (5)	X	U (3)	X
Κάθισμα με το πρόσωπο προς το εμπρός μέρος του αυτοκινήτου Ομάδα 1	9 έως 18 κιλά	X	U (5)	U (4)	X
Κάθισμα booster Ομάδες 2 και 3	15 έως 25 κιλά και 22 έως 36 κιλά	X	U / B2 (5)	U / B2 (4)	X

ΠΑΙΔΙΚΑ ΚΑΘΙΣΜΑΤΑ



(1) ΚΙΝΔΥΝΟΣ ΘΑΝΑΤΟΥ Ή ΣΟΒΑΡΟΥ ΤΡΑΥΜΑΤΙΣΜΟΥ: προτού τοποθετήσετε ένα παιδικό κάθισμα που βλέπει προς τα πίσω στο κάθισμα συνοδηγού, ελέγξτε ότι ο airbag έχει απενεργοποιηθεί ➔ 122.

X = Κάθισμα ακατάλληλο για την τοποθέτηση παιδικού καθίσματος αυτού του τύπου.

U = Για κάθισμα που επιτρέπει τη στερέωση με ζώνη ασφαλείας ενός παιδικού καθίσματος εγκεκριμένου ως "Universal", βεβαιωθείτε ότι είναι δυνατή η τοποθέτηση.

B2 = ενισχυτικό κάθισμα στην ομάδα 2 (15 χγρ. έως 25 χγρ.).

(2) Το πορτ-μπεμπέ μπορεί να τοποθετηθεί εγκάρσια στο όχημα και καταλαμβάνει τουλάχιστον δύο καθίσματα. Τοποθετήστε το παιδί με τα πόδια του όσο πιο κοντά στην πόρτα.

(3) Εάν απαιτείται, τραβήξτε το κάθισμα του αυτοκινήτου όσο το δυνατόν περισσότερο προς τα πίσω. Πριν τοποθετήσετε ένα παιδικό κάθισμα με την πλάτη προς τα εμπρός, μετακινήστε το μπροστινό κάθισμα προς τα εμπρός όσο το δυνατόν περισσότερο και στη συνέχεια, μόλις τοποθετηθεί το παιδικό κάθισμα, μετακινήστε το μπροστινό κάθισμα προς τα πίσω όσο το δυνατόν περισσότερο χωρίς να ακουμπήσει το παιδικό κάθισμα.

(4) Σε κάθε περίπτωση, αφαιρέστε το προσκέφαλο του πίσω καθίσματος στο οποίο είναι τοποθετημένο το παιδικό κάθισμα. Αυτές οι ενέργειες θα πρέπει να πραγματοποιηθούν πριν τοποθετήσετε το παιδικό κάθισμα. Μετακινήστε το κάθισμα μπροστά από το παιδί προς τα εμπρός, μετακινήστε την πλάτη του καθίσματος προς τα εμπρός, ώστε να μην έρχεται σε επαφή με τα πόδια του παιδιού.

(5) Τοποθετήστε το κάθισμα του αυτοκινήτου όσο το δυνατόν περισσότερο προς τα πίσω και στην πιο ψηλή θέση και κλίνετε ελαφρά την πλάτη (25° περίπου).

ΠΑΙΔΙΚΑ ΚΑΘΙΣΜΑΤΑ

Στερέωση με σύστημα ISOFIX

2

Διάγραμμα τοποθέτησης



ΠΑΙΔΙΚΑ ΚΑΘΙΣΜΑΤΑ



Για το κάθισμα του συνοδηγού, συνιστάται η χρήση παιδικού καθίσματος με στήριγμα δαπέδου για να αποφευχθεί η ενεργοποίηση του προειδοποιητικού σήματος της ζώνης ασφαλείας.



Η χρήση ενός συστήματος ασφάλειας για παιδιά ακατάλληλου για αυτό το αυτοκίνητο δεν θα προστατεύει σωστά το μωρό ή το παιδί Υπάρχει κίνδυνος σοβαρού ή θανατηφόρου τραυματισμού



Η τοποθέτηση καθίσματος ISOFIX στην πίσω πλάγια αριστερή θέση αποκλείει τη χρήση της μεσαίας θέσης. Η μεσαία ζώνη δεν είναι πλέον προσβάσιμη και δεν μπορεί να χρησιμοποιηθεί.



ΚΙΝΔΥΝΟΣ ΘΑΝΑΤΟΥ Ή ΣΟΒΑΡΟΥ ΤΡΑΥΜΑΤΙΣΜΟΥ: προτού τοποθετήσετε ένα παιδικό κάθισμα που βλέπει προς τα πίσω στο κάθισμα συνοδηγού, ελέγξτε ότι ο airbag έχει απενεργοποιηθεί ➔ 122.



Θέση που δεν επιτρέπει την τοποθέτηση παιδικού καθίσματος.

Παιδικό κάθισμα στερεωμένο με χρήση της βάσης ISOFIX



Κάθισμα εξοπλισμένο για τη στερέωση ενός παιδικού καθίσματος ISOFIX ή i-Size.



Τα μπροστινά και τα πίσω καθίσματα είναι εξοπλισμένα με ένα σημείο αγκύρωσης που επιτρέπει την τοποθέτηση ενός παιδικού καθίσματος γενικής χρήσης ISOFIX με το πρόσωπο προς το εμπρός μέρος του αυτοκινήτου. Τα σημεία αγκύρωσης βρίσκονται στην πλάτη του καθίσματος συνοδηγού για την μπροστινή θέση και στην πλάτη του μονοκόμματος καθίσματος για τις πίσω θέσεις.

ΠΑΙΔΙΚΑ ΚΑΘΙΣΜΑΤΑ

2



Βεβαιωθείτε ότι το παιδί σας είναι πάντα δεμένο και ότι η ζώνη ή ο ιμάντας ασφαλείας που χρησιμοποιείτε είναι σωστά τοποθετημένα και ρυθμισμένα.
Εάν είναι απαραίτητο, ρυθμίστε ανάλογα τη θέση του καθίσματος.



Απαγορεύεται η τοποθέτηση παιδικού καθίσματος στο διπλανό διαθέσιμο κάθισμα όταν η μεγάλη πλάτη του καθίσματος αναδιπλώνεται στα άλλα καθίσματα → **83**.



Τοποθετήστε το παιδικό κάθισμα κατά προτίμηση σε ένα πίσω κάθισμα.
Για να τοποθετήσετε ένα κάθισμα ISOFIX σε αυτήν τη θέση, ελευθερώστε τη ζώνη ασφαλείας με το χέρι πριν να ασφαλίσετε τα άγκιστρα.

ΠΑΙΔΙΚΑ ΚΑΘΙΣΜΑΤΑ

Πίνακας εγκατάστασης

Στον παρακάτω πίνακα επαναλαμβάνονται οι πληροφορίες του διαγράμματος για να εξασφαλιζεται η συμμόρφωση με τους υφιστάμενους κανονισμούς.

2

Τύπος παιδικού καθίσματος	Βάρος του παιδιού	Μέγεθος καθίσματος [μηχανισμός στερέωσης]	Κάθισμα συνοδηγού		Πίσω πλαϊνές θέσεις	Πίσω μεσαία θέση
			Με airbag απενεργοποιημένο	Με airbag ενεργοποιημένο		
Πορτ-μπεμπέ εγκάρσιας τοποθέτησης Ομάδα 0	< από 10 kg	L1 [F] L2 [G]	X	X	X	X
Κάθισμα-θύλακας με την πλάτη προς το εμπρός μέρος του αυτοκινήτου Ομάδες 0 ή 0 +	< από 13 kg	R1 [E]	IL (1) (2)	X	IL (3)	X
Κάθισμα με την πλάτη προς το εμπρός μέρος του αυτοκινήτου Ομάδες 0 + και 1	< έως 13 κιλά και 9 έως 18 κιλά	R3 [C]	X	X	IL (3)	X
		R2 [D]	IL (1) (2)			
Κάθισμα με το πρόσωπο προς το εμπρός μέρος του αυτοκινήτου Ομάδα 1	9 έως 18 κιλά	F3 [A] F2 [B] F2X [B1]	X	IUF-IL (2)	IUF-IL (4)	X
Κάθισμα booster Ομάδες 2 και 3	15 έως 25 κιλά και 22 έως 36 κιλά	B2	X	IUF-IL (5)	IUF-IL (4)	X

ΠΑΙΔΙΚΑ ΚΑΘΙΣΜΑΤΑ

2

Τύπος παιδικού καθίσματος	Βάρος του παιδιού	Μέγεθος καθίσματος [μηχανισμός στερέωσης]	Κάθισμα συνοδηγού		Πίσω πλαϊνές θέσεις	Πίσω μεσαία θέση
			Με airbag απενεργοποιημένο	Με airbag ενεργοποιημένο		
Κάθισμα i-Size	Κάθισμα με την πλάτη προς το εμπρός μέρος του αυτοκινήτου		i - U (1) (2)	X	i - U (3)	X
	Κάθισμα με το πρόσωπο προς το εμπρός μέρος του αυτοκινήτου		X	i - UF (2)	i - U (4)	X
	Κάθισμα booster		X	i - UF (5)	i - U (4)	X

X = Κάθισμα ακατάλληλο για την τοποθέτηση παιδικού καθίσματος.

IL = Κάθισμα που επιτρέπει την τοποθέτηση ενός παιδικού καθίσματος με έγκριση "Ημι-γενικής χρήσης ή ειδικά για το αυτοκίνητο" μέσω του συστήματος ISOFIX σε εξοπλισμένα αυτοκίνητα: ελέγξτε ότι μπορεί να τοποθετηθεί.

i-U = Κατάλληλο για "Universal" που κοιτάζει προς τα εμπρός και συσκευές συγκράτησης i-Size που κοιτάζουν προς τα πίσω.

i-UF = Κατάλληλο μόνο για τις διατάξεις συγκράτησης καθισμάτων "Γενικής χρήσης" με το πρόσωπο προς τα εμπρός i-Size.



(1) ΚΙΝΔΥΝΟΣ ΘΑΝΑΤΟΥ Ή ΣΟΒΑΡΟΥ ΤΡΑΥΜΑΤΙΣΜΟΥ: προτού τοποθετήσετε ένα παιδικό κάθισμα που βλέπει προς τα πίσω στο κάθισμα συνοδηγού, ελέγξτε ότι ο airbag έχει απενεργοποιηθεί ➔ 122.

(2) Ρυθμίστε το κάθισμα του αυτοκινήτου όσο το δυνατόν πιο πίσω και πιο χαμηλά. Γείρετε την πλάτη του καθίσματος όσο το δυνατόν περισσότερο, τοποθετήστε το παιδικό κάθισμα και ρυθμίστε ξανά την πλάτη του καθίσματος σε γωνία περίπου 25°.

(3) Εάν απαιτείται, τραβήξτε το κάθισμα του αυτοκινήτου όσο το δυνατόν περισσότερο προς τα πίσω. Πριν τοποθετήσετε ένα παιδικό κάθισμα με την πλάτη προς τα εμπρός, μετακινήστε το μπροστινό κάθισμα προς τα εμπρός όσο το δυνατόν περισσότερο και στη συνέχεια, μόλις τοποθετηθεί το παιδικό κάθισμα, μετακινήστε το μπροστινό κάθισμα προς τα πίσω όσο το δυνατόν περισσότερο χωρίς να ακουμπήσει το παιδικό κάθισμα.

(4) Σε κάθε περίπτωση, αφαιρέστε το προσκέφαλο του πίσω καθίσματος στο οποίο είναι τοποθετημένο το παιδικό κάθισμα. Αυτές οι ενέργειες θα πρέπει να πραγματοποιηθούν πριν τοποθετήσετε το παιδικό κάθισμα. Μετακινήστε το κάθισμα μπροστά από

ΠΑΙΔΙΚΑ ΚΑΘΙΣΜΑΤΑ

το παιδί προς τα εμπρός, μετακινήστε την πλάτη του καθίσματος προς τα εμπρός, ώστε να μην έρχεται σε επαφή με τα πόδια του παιδιού.

(5) Τοποθετήστε το κάθισμα του αυτοκινήτου όσο το δυνατόν περισσότερο προς τα πίσω και στην πιο ψηλή θέση και κλίνετε ελαφρά την πλάτη (25° περίπου).

Το μέγεθος ενός παιδικού καθίσματος ISOFIX επισημαίνεται με ένα γράμμα:

- F3, F2, F2X [A, B, B1]: για παιδικά καθίσματα με το πρόσωπο στραμμένο προς το εμπρός μέρος του αυτοκινήτου στην ομάδα 1 (9 έως 18 κιλά),
- B2: κάθισμα ενίσχυσης στην ομάδα 2 (15 χγρ. έως 25 χγρ.),
- R3, R2 [C, D]: καθίσματα με το πρόσωπο στραμμένο προς το πίσω μέρος του αυτοκινήτου ή καθίσματα-θύλακες της Ομάδας 0+ (κάτω από 13 κιλά) ή της Ομάδας 1 (9 έως 18 κιλά),
- R1 [E]: καθίσματα-θύλακες με το πρόσωπο στραμμένο προς το πίσω μέρος του αυτοκινήτου της Ομάδας 0 (κάτω από 10 κιλά) ή της Ομάδας 0+ (κάτω από 13 κιλά),
- L1, L2 [F, G]: πορτ-μπεμπέ της ομάδας 0 (κάτω από 10 χγρ.).

ΑΣΦΑΛΕΙΑ ΠΑΙΔΙΩΝ: ΑΠΕΝΕΡΓΟΠΟΙΗΣΗ, ΕΝΕΡΓΟΠΟΙΗΣΗ ΜΕΤΩΠΙΚΟΥ ΑΕΡΟΣΑΚΟΥ ΣΥΝΟΔΗΓΟΥ

Προσοχή



Η ενεργοποίηση ή απενεργοποίηση του airbag συνοδηγού πραγματοποιείται μόνο με το όχημα ακινητοποιημένο και τον διακόπτη κλειστό.

Απενεργοποίηση αερόσακου συνοδηγού

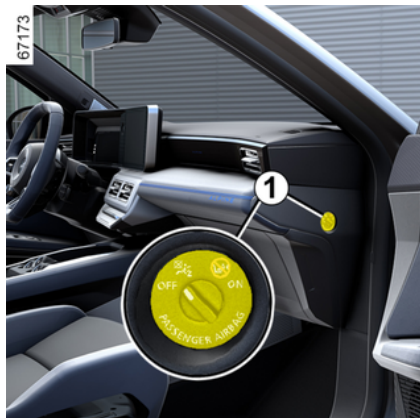

Πριν τοποθετήσετε ένα παιδικό κάθισμα στο κάθισμα του συνοδηγού:

- βεβαιωθείτε ότι είναι δυνατή η τοποθέτηση του παιδικού καθίσματος σε αυτήν τη θέση,
- είναι απαραίτητο **να απενεργοποιήσετε το airbag για ένα παιδικό κάθισμα που είναι στραμμένο προς τα πίσω.**



Για να απενεργοποιήσετε το airbag: με το αυτοκίνητο ακινητοποιημένο και τον διακόπτη κλειστό, πιέστε και γυρίστε την κλειδαριά 1 στην θέση OFF.

Όταν ενεργοποιήσετε την ανάφλεξη, **πρέπει να ελέγξετε** ότι η προειδοποιη-

τική λυχνία  είναι αναμμένη στην οθόνη 2.

Αυτό το ενδεικτικό παραμένει μόνιμα αναμμένο για να σας επιβεβαιώ-

νει ότι μπορείτε να εγκαταστήσετε ένα παιδικό κάθισμα.



ΚΙΝΔΥΝΟΣ

Δεδομένου ότι η ανάπτυξη του airbag συνοδηγού δεν είναι συμβατή με την τοποθέτηση παιδικού καθίσματος με την πλάτη προς τα εμπρός, **ΠΟΤΕ μην τοποθετείτε σύστημα συγκράτησης παιδιού με την πλάτη προς τα εμπρός σε κάθισμα που προστατεύεται από ΕΝΕΡΓΟΠΟΙΗΜΕΝΟ μετωπικό airbag.** Αυτό μπορεί να προκαλέσει τον **ΘΑΝΑΤΟ** του **ΠΑΙΔΙΟΥ** ή **ΣΟΒΑΡΟ ΤΡΑΥΜΑΤΙΣΜΟ.**

ΑΣΦΑΛΕΙΑ ΠΑΙΔΙΩΝ: ΑΠΕΝΕΡΓΟΠΟΙΗΣΗ, ΕΝΕΡΓΟΠΟΙΗΣΗ ΜΕΤΩΠΙΚΟΥ ΑΕΡΟΣΑΚΟΥ ΣΥΝΟΔΗΓΟΥ



παραπάνω) παρέχονται για να σας υπενθυμίζουν αυτές τις οδηγίες.

2



Οι ενδείξεις στο ταμπλό και οι ετικέτες **A** σε κάθε πλευρά του αλεξηλίου του συνοδηγού **3** (βλ. παράδειγμα ετικέτας

ΑΣΦΑΛΕΙΑ ΠΑΙΔΙΩΝ: ΑΠΕΝΕΡΓΟΠΟΙΗΣΗ, ΕΝΕΡΓΟΠΟΙΗΣΗ ΜΕΤΩΠΙΚΟΥ ΑΕΡΟΣΑΚΟΥ ΣΥΝΟΔΗΓΟΥ

Ενεργοποίηση του αερόσακου συνοδηγού



Από τη στιγμή που θα αφαιρέσετε το παιδικό κάθισμα από το κάθισμα του συνοδηγού, επανενεργοποιήστε τον airbag προκειμένου να εξασφαλίσετε την προστασία του συνοδηγού σε περίπτωση σύγκρουσης.



Για να επανενεργοποιήσετε τον airbag: με το αυτοκίνητο σταματημένο και τον διακόπτη κλειστό, πατήστε και γυρίστε την ασφάλεια 1 στη θέση ON.

Όταν ανοίγετε τον διακόπτη του κινητήρα, **πρέπει** να ελέγχετε ότι η προειδο-



ποιητική λυχνία  είναι σβηστή και

ότι η προειδοποιητική λυχνία  ανάβει στην οθόνη 2 μετά από κάθε εκκίνηση, για περίπου ένα λεπτό.

Ο airbag του συνοδηγού είναι ενεργοποιημένος.

Σφάλματα λειτουργίας

Σε περίπτωση βλάβης στο σύστημα ενεργοποίησης/απενεργοποίησης του συνοδηγού airbag, εμφανίζονται τα εν-

δεικτικά  και  στο κα-
ντράν.

Απενεργοποιήστε τον διακόπτη κινητή-
ρα και ελέγξτε τη θέση της κλειδαριάς
1.

Ανάψτε ξανά τη μίζα: τα ενδεικτικά
σβήνουν.

Εάν το πρόβλημα παραμένει, σηματο-
δοτεί αποτυχία του συστήματος. Σε αυ-
τήν την περίπτωση, απαγορεύεται η
τοποθέτηση παιδικού καθίσματος με
φορά προς τα πίσω στο κάθισμα του
συνοδηγού ή οποιουδήποτε άλλου επι-
βάτη να καθίσει στο κάθισμα.

Συμβουλευθείτε το συντομότερο έναν
Εξουσιοδοτημένο Επισκευαστή της
μάρκας,

ΘΕΣΗ ΟΔΗΓΗΣΗΣ

Θέση οδήγησης, τιμόνι αριστερά

2

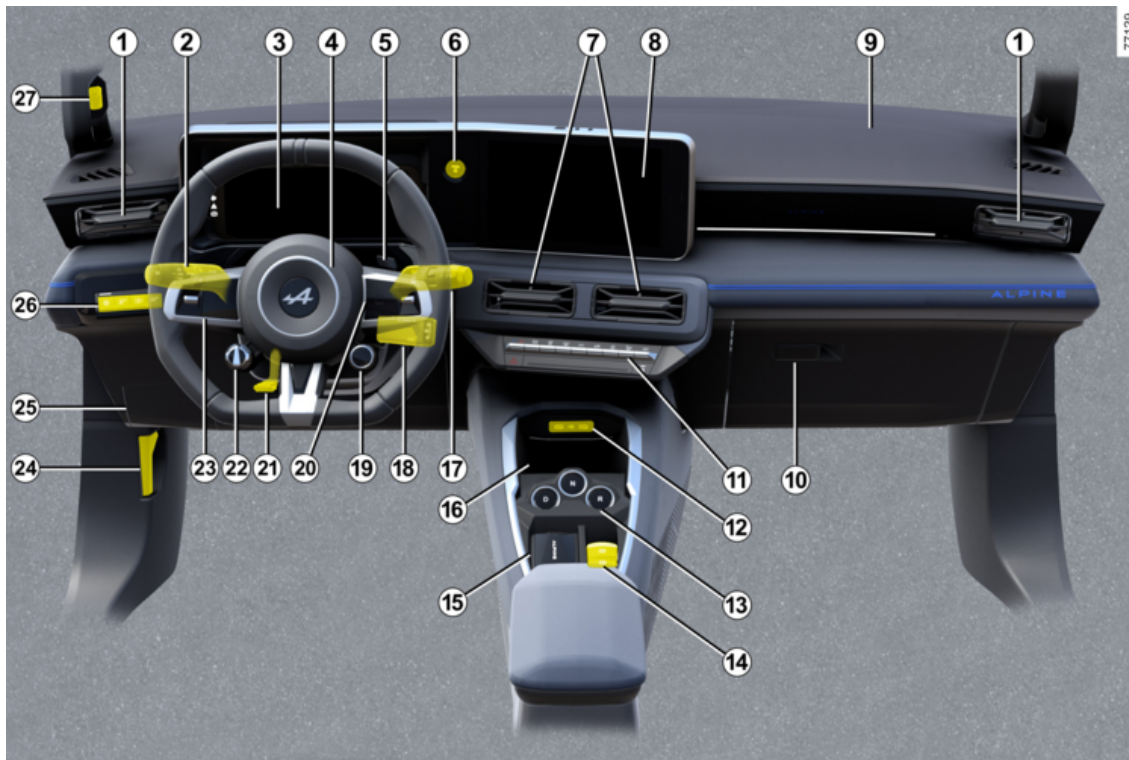

ΘΕΣΗ ΟΔΗΓΗΣΗΣ

Ο εξοπλισμός που περιγράφεται παρακάτω ΕΞΑΡΤΑΤΑΙ ΑΠΟ ΤΗΝ ΕΚΔΟΣΗ ΤΟΥ ΑΥΤΟΚΙΝΗΤΟΥ ΚΑΙ ΑΠΟ ΤΗ ΧΩΡΑ.

1. Πλαϊνοί αεραγωγοί.
2. Χειριστήριο:
 - Φλας,
 - εξωτερικών φώτων,
 - πίσω φώτων ομίχλης.
3. Καντράν.
4. Θέση airbag οδηγού, κόρνα.
5. Χειριστήριο προσπέρασης (ΟV).
6. Πλήκτρο εκκίνησης/διακοπής λειτουργίας κινητήρα.
7. Κεντρικοί αεραγωγοί
8. Οθόνη πολυμέσων.
9. Θέση airbag συνοδηγού.
10. Ντουλαπάκι μικροαντικειμένων
11. Χειριστήρια για:
 - θέρμανση ή κλιματισμό,
 - φώτα αλάρμ·
 - κεντρικό κλειδίωμα πορτών,
 - ...
12. Θύρες USB-C στην κεντρική κονσόλα.
13. Χειριστήριο ταχυτήτων.
14. Χειριστήρια για:

- ενεργοποίηση/απενεργοποίηση του αυτόματου χειρόφρενου,
- ενεργοποίηση/απενεργοποίηση της λειτουργίας AUTOHOLD,
- ...

15. Υποδοχή κάρτας "hands-free".

16. Ζώνη επαγωγικής φόρτισης ή χώρος αποθήκευσης κεντρικής κονσόλας.

17. Χειριστήριο κολώνας τιμονιού υαλοκαθαριστήρων/πλυστικής συσκευής παρμπρίζ και πίσω τζαμιού.

18. Χειριστήριο στο τιμόνι για το ραδιόφωνο.

19. Χειριστήριο ΛΕΙΤΟΥΡΓΙΑΣ ΤΡΟΠΟΥ ΟΔΗΓΗΣΗΣ.

20. Χειριστήρια για:

- εναλλαγής ενδείξεων του υπολογιστή ταξιδιού και του μενού εξατομικεύσεως των ρυθμίσεων του αυτοκινήτου,
- τηλεχειρισμό ραδιοφώνου, συστήματος πλοήγησης.

21. Μοχλός ρύθμισης του τιμονιού σε ύψος και σε απόσταση.

22. Χειριστήριο αναγεννητικής πέδησης.

23. Κύριος διακόπτης και χειριστήρια για τον ρυθμιστή ταχύτητας/περιοριστή ταχύτητας/προσαρμοζόμενο ρυθμιστή ταχύτητας Stop and Go και την Ενεργή υποβοήθηση οδηγού.

24. Μοχλός ανοίγματος καπό.

25. Ασφαλειοθήκη.

26. Χειριστήρια για:

- ροστάτη φωτισμού των οργάνων ελέγχου,
- τη λειτουργία "My Safety"
- ενεργοποίηση/απενεργοποίηση της λειτουργίας "Υποβοήθηση διατήρησης λωρίδας" (προειδοποίηση εξόδου από τη λωρίδα κυκλοφορίας, αποτροπή εξόδου από τη λωρίδα κυκλοφορίας, κεντράρισμα στη λωρίδα κυκλοφορίας),
- ...

27. Εσωτερική κάμερα.

ΘΕΣΗ ΟΔΗΓΗΣΗΣ

ΘΕΣΗ ΟΔΗΓΗΣΗΣ, ΤΙΜΟΝΙ ΔΕΞΙΑ

2

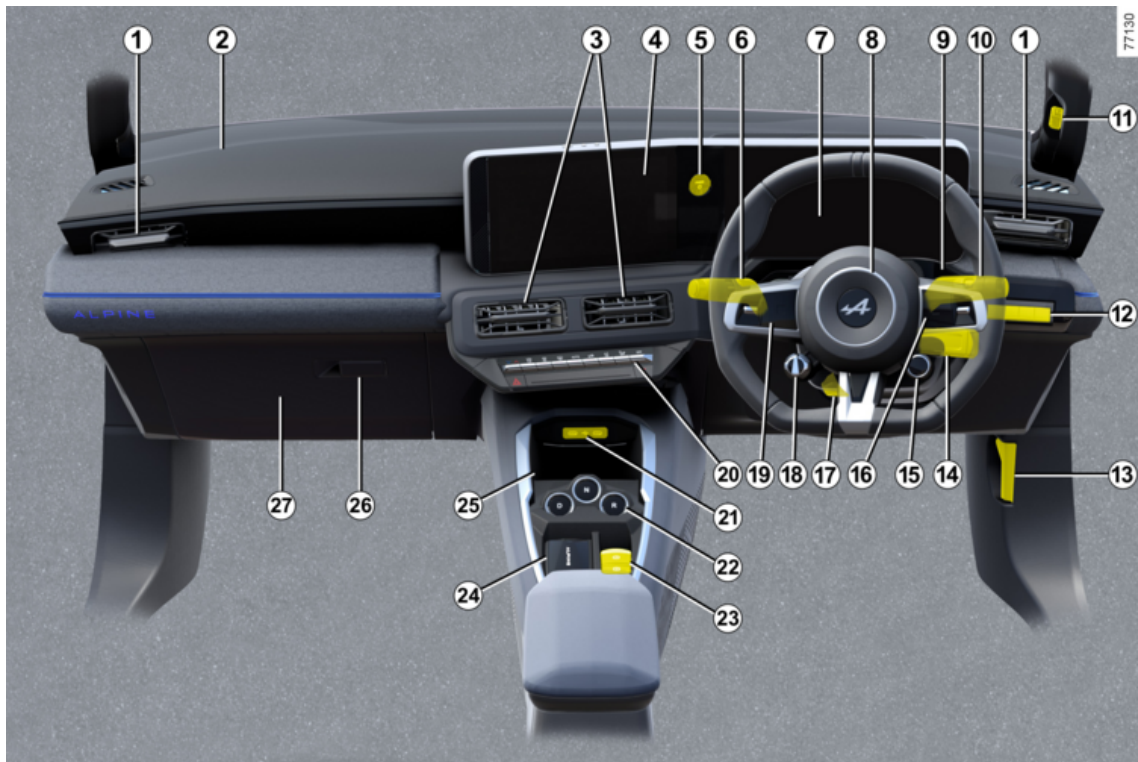

ΘΕΣΗ ΟΔΗΓΗΣΗΣ

Ο εξοπλισμός που περιγράφεται παρακάτω ΕΞΑΡΤΑΤΑ ΑΠΟ ΤΗΝ ΕΚΔΟΣΗ ΤΟΥ ΑΥΤΟΚΙΝΗΤΟΥ ΚΑΙ ΑΠΟ ΤΗ ΧΩΡΑ.

1. Πλαϊνοί αεραγωγοί.
2. Θέση airbag συνοδηγού.
3. Κεντρικοί αεραγωγοί
4. Οθόνη πολυμέσων.
5. Πλήκτρο εκκίνησης/διακοπής λειτουργίας κινητήρα.
6. Χειριστήριο:
 - Φλας,
 - εξωτερικών φώτων,
 - πίσω φώτων ομίχλης.
7. Καντράν.
8. Θέση airbag οδηγού, κόρνα.
9. Χειριστήριο προσπέρασης (OV).
10. Χειριστήριο κολώνας τιμονιού υαλοκαθαριστήρων/πλυστικής συσκευής παρμπρίζ και πίσω τζαμιού.
11. Εσωτερική κάμερα.
12. Χειριστήρια για:
 - ροοστάτη φωτισμού των οργάνων ελέγχου,
 - τη λειτουργία "My Safety"
 - ενεργοποίηση/απενεργοποίηση της λειτουργίας "Υποβοήθηση διατήρησης λωρίδας" (προειδοποίηση εξόδου από τη λωρίδα κυκλοφορίας, αποτροπή

εξόδου από τη λωρίδα κυκλοφορίας, κεντράρισμα στη λωρίδα κυκλοφορίας),

– ...

13. Μοχλός ανοίγματος καπό.
14. Χειριστήριο στο τιμόνι για το ραδιόφωνο.
15. Χειριστήριο DRIVE MODE.
16. Χειριστήρια για:
 - εναλλαγής ενδείξεων του υπολογιστή ταξιδιού και του μενού εξατομίκευσης των ρυθμίσεων του αυτοκινήτου,
 - τηλεχειρισμό ραδιοφώνου, συστήματος πλοήγησης.
17. Μοχλός ρύθμισης του τιμονιού σε ύψος και σε απόσταση.
18. Χειριστήριο αναγεννητικής πέδησης.
19. Κύριος διακόπτης και χειριστήρια για τον ρυθμιστή ταχύτητας/περιοριστή ταχύτητας/προσαρμοζόμενο ρυθμιστή ταχύτητας Stop and Go και την Ενεργή υποβοήθηση οδηγού.
20. Χειριστήρια για:
 - θέρμανση ή κλιματισμό,
 - φώτα αλάρμ·
 - κεντρικό κλειδίωμα πορτών,
 - ...
21. Θύρες USB-C στην κεντρική κονσόλα.

22. Χειριστήριο ταχυτήτων.

23. Χειριστήρια για:

- ενεργοποίηση/απενεργοποίηση του αυτόματου χειρόφρενου,
- ενεργοποίηση/απενεργοποίηση της λειτουργίας AUTOHOLD.

24. Υποδοχή κάρτας "hands-free".

25. Ζώνη επαγωγικής φόρτισης ή χώρος αποθήκευσης κεντρικής κονσόλας.

26. Ντουλαπάκι μικροαντικειμένων

27. Ασφαλειοθήκη.

ΥΠΟΛΟΓΙΣΤΗΣ ΤΑΞΙΔΙΟΥ

Γενικά

2 Υπολογιστής ταξιδιού



Ανάλογα με το αυτοκίνητο, συγκεντρώνει τις ακόλουθες λειτουργίες:

- χιλιόμετρα,
- παράμετροι ταξιδιού,
- μηνύματα πληροφοριών,
- μηνύματα δυσλειτουργιών (τα οποία γενικά συνοδεύονται από την προειδο-

ποιητική λυχνία ,

- προειδοποιητικά μηνύματα (σχετικά με το ενδεικτικό προειδοποίησης

,

Όλες αυτές οι λειτουργίες περιγράφονται αναλυτικά στο εγχειρίδιο χρήσης του αυτοκινήτου.

Πατήστε επανειλημμένα προς τα πάνω/κάτω τον διακόπτη **1** για να περιηγηθείτε μεταξύ αυτών των λειτουργιών.

Επιλογές

(η εμφάνιση των πληροφοριών εξαρτάται από τον εξοπλισμό του οχήματος και τη χώρα)

α) παράμετροι ταξιδιού:

- μέση κατανάλωση ενέργειας μετά από την τελευταία μηδένιση των ενδείξεων και τρέχουσα κατανάλωση ενέργειας,
- διανυθείσα απόσταση μετά από την τελευταία μηδένιση των ενδείξεων.

β) επαναφορά της πίεσης των ελαστικών,

γ) διάστημα συντήρησης,

δ) ημερολόγιο ταξιδιού, βλάβες λειτουργίας και μηνύματα πληροφοριών.

Αυτοκίνητο εξοπλισμένο με κατράν

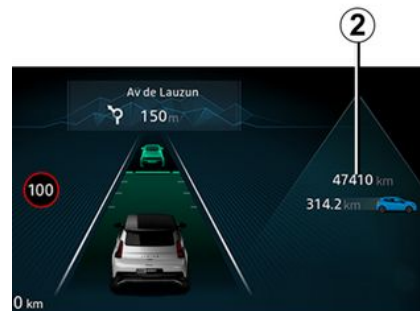

Οι λειτουργίες εμφανίζονται στις ζώνες **2**.

Μηδενισμός των παραμέτρων ταξιδιού (Μηδενισμός των ενδείξεων)

Επιλέγοντας την ένδειξη μιας παραμέτρου του ταξιδιού, πιέστε παρατεταμένα τον διακόπτη **1** προς τα κάτω έως ότου η ένδειξη μηδενιστεί.

Αυτόματος μηδενισμός των παραμέτρων ταξιδιού

Όταν ξεπεραστεί το ανώτατο όριο μίας από τις παραμέτρους, αυτή μηδενίζεται αυτόματα.

ΥΠΟΛΟΓΙΣΤΗΣ ΤΑΞΙΔΙΟΥ

Επεξήγηση των ενδείξεων καταναλώσεως ενέργειας

Ορισμένα στοιχεία εξοπλισμού του αυτοκινήτου καταναλώνουν ενέργεια: η ενέργεια που καταναλώθηκε από το αυτοκίνητο ενδέχεται να διαφέρει από την ενέργεια που καταναλώθηκε στον ηλεκτρικό μετρητή.

Επεξήγηση ορισμένων ενδείξεων μετά από Μηδενισμό των ενδείξεων

Οι τιμές της μέσης κατανάλωσης και της αυτονομίας σταθεροποιούνται και αποκτούν νόημα, όσο μεγαλώνει η διαυθείσα απόσταση από τον τελευταίο Μηδενισμό των ενδείξεων.

Στα πρώτα χιλιόμετρα μετά από ένα Μηδενισμό των ενδείξεων είναι πιθανό να διαπιστώσετε ότι η αυτονομία αυξάνει όσο προχωράτε. Αυτό συμβαίνει γιατί λαμβάνεται υπόψη η μέση κατανάλωση ενέργειας από τον τελευταίο μηδενισμό. Ωστόσο, η μέση κατανάλωση ενέργειας μπορεί να μειωθεί όταν:

- το αυτοκίνητο βγαίνει από μια φάση επιτάχυνσης,
- περνάτε από την κίνηση στην πόλη σε ανοικτό δρόμο.



Ορισμένες πληροφορίες του υπολογιστή ταξιδιού εμφανίζονται στην οθόνη του συστήματος πλοήγησης. Η επαναφορά των ρυθμίσεων ταξιδιού, του χιλιομετροδείκτη, κ.λπ. πραγματοποιείται ταυτόχρονα στον υπολογιστή ταξιδιού και το σύστημα πλοήγησης.

Επαναφορά της εκτιμώμενης αυτονομίας

Μετά από πλήρη επαναφόρτιση της μπαταρίας κίνησης, μπορείτε να επιλέξετε δύο τύπους επαναφοράς: χειροκίνητη ή αυτόματη.

Χειροκίνητη επαναφορά

Επιλέξτε τη ρύθμιση ταξιδιού για επαναφορά και, στη συνέχεια, πατήστε παρατεταμένα τον διακόπτη **1** για επαναφορά της αυτονομίας.

Αυτόματη επαναφορά

Η αυτονομία μηδενίζεται αυτόματα όταν η μπαταρία κίνησης είναι πλήρως φορτισμένη. Η υπολογιζόμενη τιμή αντιστοιχεί σε μια μέση χρήση, λαμβάνοντας υπόψη την εξωτερική θερμοκρασία.



Εάν εντοπιστεί ένας ιδιαίτερα οικονομικός τρόπος οδήγησης, ο υπολογισμός

διορθώνεται και η αυτονομία αυξάνεται.

ΥΠΟΛΟΓΙΣΤΗΣ ΤΑΞΙΔΙΟΥ

Ρυθμίσεις ταξιδιού

2 Η εμφάνιση των πληροφοριών που περιγράφονται παρακάτω **ΕΞΑΡΤΑΤΑΙ ΑΠΟ ΤΟΝ ΕΞΟΠΛΙΣΜΟ ΤΟΥ ΑΥΤΟΚΙΝΗΤΟΥ ΚΑΙ ΑΠΟ ΤΗ ΧΩΡΑ**

Παραδείγματα επιλογών	Επεξήγηση της επιλεγμένης ένδειξης
 + 13,4 kWh	α) Παράμετροι ταξιδιού. Στιγμιαία κατανάλωση ενέργειας.
 12,8 kWh/100 km	Μέση κατανάλωση ενέργειας. Η τιμή εμφανίζεται αφού το αυτοκίνητο διανύσει τουλάχιστον 400 μέτρα μετά από τον τελευταίο Μηδενισμό των ενδείξεων.
Διαδρομή 1284,7 km	Διανυθείσα απόσταση μετά από την τελευταία μηδένιση των ενδείξεων.
Πίεση ελαστικών επαν. πιέστε παρ	β) Επαναφορά της πίεσης των ελαστικών → 193

ΥΠΟΛΟΓΙΣΤΗΣ ΤΑΞΙΔΙΟΥ

2

Παραδείγματα επιλογών	Επεξήγηση της επιλεγμένης ένδειξης
Σέρβις σε 1.936 χλμ. ή τρεις μήνες	<p>γ) Διάστημα συντήρησης. Απόσταση που απομένει μέχρι την επόμενη προγραμματισμένη συντήρηση (εμφάνιση ένδειξης σε χιλιόμετρα), στη συνέχεια όταν πλησιάζει η συντήρηση, υπάρχουν διάφορες περιπτώσεις:</p> <ul style="list-style-type: none"> – προθεσμία μικρότερη από 1.500 χλμ. ή ένας μήνας: εμφανίζεται το μήνυμα "Προγραμματισμένη συντήρηση σε" μαζί με την απόσταση ή τον χρόνο που απομένει, – όταν απαιτείται σέρβις, το μήνυμα "Απαιτείται σέρβις" εμφανίζεται συνοδευόμενο από το πρώτο όριο (απόσταση ή χρόνος), – αυτονομία ίση με 0 χλμ ή ημερομηνία προγραμματισμένης συντήρησης που έχει επιτευχθεί: εμφανίζεται το μήνυμα "Απαιτείται σέρβις" συνοδευόμενο από το ενδεικτικό προειδοποίησης . <p>Σε αυτήν την περίπτωση, η προγραμματισμένη συντήρηση του αυτοκινήτου πρέπει να πραγματοποιηθεί το συντομότερο δυνατό.</p>
<p>Επαναφορά της ένδειξης, μετά την προγραμματισμένη συντήρηση, σύμφωνα με το πρόγραμμα συντήρησης. Η επαναφορά της ένδειξης του διαστήματος προγραμματισμένης συντήρησης πρέπει να πραγματοποιείται μόνο μετά από προγραμματισμένη συντήρηση, σύμφωνα με τις συστάσεις του προγράμματος συντήρησης του αυτοκινήτου σας.</p> <p>Ιδιαιτερότητα: για να πραγματοποιήσετε επαναφορά της ένδειξης διαστήματος προγραμματισμένης συντήρησης, πιέστε παρατεταμένα ένα από τα πλήκτρα μηδένισης της ένδειξης για 10 δευτερόλεπτα περίπου, έως ότου η οθόνη εμφανίζει το διάστημα προγραμματισμένης συντήρησης μόνιμα.</p>	
Παραδείγματα επιλογών	Επεξήγηση της επιλεγμένης ένδειξης
Ρυθμίσεις (OK)	<p>δ) Μενού εξατομίκευσης των ρυθμίσεων του αυτοκινήτου. ➔ 142</p>
Ανοιχτή πόρτα χώρου αποσκευών	<p>ε) Ημερολόγιο ταξιδιού. Διαδοχική εμφάνιση: – μηνύματα πληροφοριών,</p>

ΥΠΟΛΟΓΙΣΤΗΣ ΤΑΞΙΔΙΟΥ

Παραδείγματα επιλογών	Επεξήγηση της επιλεγμένης ένδειξης
	– μηνύματα δυσλειτουργιών.

2

Μηνύματα πληροφοριών

Βοηθούν στην εκκίνηση του αυτοκινήτου ή ενημερώνουν για μια επιλογή ή για μια κατάσταση οδήγησης.

Παρακάτω δίνονται παραδείγματα μηνυμάτων πληροφοριών.

Παράδειγμα μηνύματος	Επεξήγηση της επιλεγμένης ένδειξης
« Αποσυνδ. καλώδιο για εκκίνηση »	Επισημαίνει ότι το καλώδιο φόρτισης εξακολουθεί να είναι συνδεδεμένο στο αυτοκίνητο.
« Ελέγξτε τις συνδέσεις »	Αποσυνδέστε, στη συνέχεια, συνδέστε το αυτοκίνητο. Εάν το μήνυμα εξακολουθεί να εμφανίζεται, αυτό μπορεί να οφείλεται σε εξωτερικές συνθήκες φόρτισης ή στην οικιακή εγκατάσταση.
"Ελέγξτε το τερματικό φόρτισης"	Επισημαίνει πιθανή ηλεκτρική βλάβη ή ελαττωματικό καλώδιο φόρτισης: αλλάξτε το τερματικό φόρτισης ή τη θέση ή αιτήστε τον έλεγχο του καλωδίου.
« Διακοπή ρεύματος κατά τη φόρτιση »	Επισημαίνει ηλεκτρική βλάβη κατά τη διάρκεια της φόρτισης. Επανεκκινήστε τη φόρτιση. Εάν αυτό δεν έχει αποτέλεσμα, αιτήστε έλεγχο της ηλεκτρικής εγκατάστασης.

Μηνύματα δυσλειτουργιών

2

Εμφανίζονται μαζί με την προειδοποιητική λυχνία  και υποδεικνύουν ότι πρέπει να οδηγήσετε πολύ προσεκτικά σε έναν εγκεκριμένο αντιπρόσωπο το συντομότερο δυνατό. Εάν δεν τηρήσετε αυτήν τη σύσταση, υπάρχει κίνδυνος πρόκλησης ζημιάς στο αυτοκίνητο

Εξαφανίζονται με ένα πάτημα του πλήκτρου επιλογής ένδειξης ή μετά από μερικά δευτε- ρόλεπτα και απομνημονεύονται στο

ημερο- λόγιο ταξιδιού. Το ενδεικτικό  παραμένει αναμμένο Παραδείγματα μηνυμάτων δυσλειτουργιών παρουσιάζονται παρακάτω.

Παράδειγμα μηνύματος	Επεξήγηση της επιλεγμένης ένδειξης
« Ελέγξτε αερόσακο »	Δείχνει ότι υπάρχει βλάβη στα συστήματα συγκράτησης που συμπληρώνουν τις ζώνες ασφαλείας Σε περίπτωση ατυχήματος, υπάρχει περίπτωση να μην ενεργοποιηθούν.
« Ελέγξτε το όχημα »	Επισημαίνει ότι υπάρχει βλάβη σε έναν από τους αισθητήρες πεντάλ ή στο σύστημα διαχείρισης της μπαταρίας 12 V.
« Ελέγξτε σύστημα πέδησης »	Επισημαίνει ότι υπάρχει εξασθένιση ή ανάγκη ελέγχου στο σύστημα φρένων.
« Ελέγξτε Post-collision »	Υποδεικνύει πρόβλημα με το φρενάρισμα πολλαπλών συγκρούσεων.
« Ελέγξτε βύσμα οχήματος »	Επισημαίνει υπερθέρμανση στην πρίζα φόρτισης στην πλευρά του αυτοκινήτου. Περιμένετε 20 λεπτά περίπου και, στη συνέχεια, δοκιμάστε ξανά. Εάν αυτό δεν φέρει αποτέλεσμα, απευθυνθείτε σε επίσημο συνεργείο της μάρκας.
« Ελέγξτε Ηλεκτρ. Σύστημα »	Επισημαίνει βλάβη στο σύστημα έλξης.
« Φόρτιση μπατα- ρίας αδύνατη »	Επισημαίνει ότι υπάρχει βλάβη στο σύστημα επαναφόρτισης της μπαταρίας κίνησης.

Τα μηνύματα κινδύνου

Εμφανίζονται μαζί με το **STOP** προειδοποιητικό φως και υποδεικνύουν ότι, για τη δική σας ασφάλεια, πρέπει να σταματήσετε το όχημα μόλις το επιτρέψουν οι συνθήκες κυκλοφορίας. Σβήστε τον κινητήρα του αυτοκινήτου σας και μην τον ξεκινήσετε ξανά Καλέστε ένα Επίσημο Συνεργείο της μάρκας

Παρακάτω δίνονται παραδείγματα μηνυμάτων κινδύνου. **Σημείωση:** τα μηνύματα εμφανίζονται στην οθόνη είτε μεμονωμένα είτε με εναλλαγή (όταν πρέπει να εμφανιστούν πολλά μηνύματα), μπορεί να συνοδεύονται από ένα ενδεικτικό και/ή ένα ηχητικό σήμα.

Παράδειγμα μηνύματος	Επεξήγηση της επιλεγμένης ένδειξης
« Βλάβη συστήματος πέδησης »	Επισημαίνει ότι υπάρχει πρόβλημα στο σύστημα φρένων.
« Βλάβη υποβοή-θησης τιμονιού »	Επισημαίνει πρόβλημα στο τιμόνι.
« Βλάβη ηλεκτρι-κού κινητήρα »	Δείχνει ότι το όχημα έχει υποστεί απώλεια ισχύος.
« Ηλεκτρική βλάβη »	Επισημαίνει ότι υπάρχει βλάβη στο ηλεκτρικό σύστημα.
« Διάτρηση ελαστικού »	Υποδεικνύει ότι τουλάχιστον ένα από τα ελαστικά έχει σκάσει ή έχει υπερβολικά χαμηλή πίεση.



Σε περίπτωση στάθμευσης στην άκρη του δρόμου, είναι απαραίτητο να προειδοποιήσετε τους άλλους οδηγούς για την παρουσία του αυτοκινήτου σας, χρησιμοποιώντας ένα τρίγωνο ασφαλείας ή με όποια άλλα μέσα επιβάλλει η τοπική νομοθεσία της χώρας στην οποία βρίσκεστε.

Οθόνες και όργανα ένδειξης

2 Επιλογή προβολών



Ανάλογα με το αυτοκίνητο, χρησιμοποιήστε το χειριστήριο **1** για να κάνετε αναζήτηση και να επιλέξετε τις διάφορες προβολές στο καντράν.

Προτείνονται διάφορες προβολές:

- προβολή φόρτισης: εμφανίζει την αυτονομία, το ποσοστό της μπαταρίας και τον υπολειπόμενο χρόνο φόρτισης στο καντράν μόνο όταν το αυτοκίνητο φορτίζει,
- κλασική προβολή: εμφανίζει την ταχύτητα, τα ενεργά βοηθήματα οδήγησης, την περιοχή πληροφοριών και,

ανάλογα με το αυτοκίνητο, τον μετρητή ισχύος στο καντράν,

- προβολή πλοήγησης: εμφανίζει την ταχύτητα, τα ενεργά βοηθήματα οδήγησης και την περιοχή πληροφοριών στο καντράν. Επίσης, αναπαράγει τον οδικό χάρτη από το σύστημα πολυμέσων σε ολόκληρο το καντράν,
- ρεαλιστική σκηνή: εμφανίζει την ταχύτητα, τα ενεργά βοηθήματα οδήγησης, την περιοχή πληροφοριών καθώς και το αυτοκίνητό σας και το περιβάλλον του (λωρίδες κυκλοφορίας, αυτοκίνητα γύρω σας κ.λπ.) στο καντράν,
- ελάχιστη προβολή: εμφανίζει μόνο βασικές πληροφορίες, την ταχύτητα, τα ενεργά βοηθήματα οδήγησης και την περιοχή πληροφοριών στο καντράν.

Καντράν



φωτίζεται με το άνοιγμα της πόρτας του οδηγού. Σε μερικές περιπτώσεις η εμφάνιση μιας προειδοποιητικής λυχνίας συνοδεύεται από ένα μήνυμα.

Ανάλογα με το μοντέλο του αυτοκινήτου, μπορείτε να εξατομικεύσετε το καντράν σας με το περιεχόμενο και τα χρώματα της επιλογής σας.

Για περισσότερες πληροφορίες, ανατρέξτε στις οδηγίες χρήσης πολυμέσων.

ΥΠΟΛΟΓΙΣΤΗΣ ΤΑΞΙΔΙΟΥ

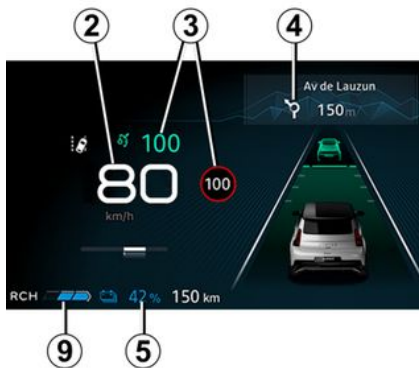

Ταχύμετρο 2

Ηχητικό σήμα υπέρβασης ταχύτητας

Ανάλογα με το όχημα και τη χώρα, η

προειδοποιητική λυχνία  ανάβει και ακούγεται ένα ηχητικό σήμα. Αυτό το ηχητικό σήμα ακούγεται μόλις το όχημα αναπτύξει ταχύτητα πάνω από 120 χλμ./ώρα.

Αυτή η προειδοποιητική λυχνία παραμένει αναμμένη για όσο χρόνο το όχημα κινείται με ταχύτητα πάνω από 120 χλμ./ώρα.

Πληροφορίες για τα βοηθήματα οδήγησης 3

Πληροφορίες πλοήγησης σε εξέλιξη 4.

Ανάλογα με το μοντέλο του αυτοκινήτου, μπορείτε να εμφανίσετε πληροφορίες από την οθόνη πολυμέσων (πυξίδα, τηλέφωνο, πλοήγηση κ.λπ.) ή πληροφορίες από τον υπολογιστή ταξιδιού.

Για περισσότερες πληροφορίες, ανατρέξτε στις οδηγίες χρήσης πολυμέσων.

Πληροφορίες μπαταρίας 5 (ρυθμός φόρτισης μπαταρίας κίνησης, εκτιμώμενη αυτονομία)



Μετρητής ισχύος 6

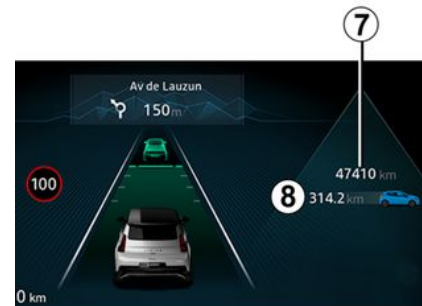

2

ΥΠΟΛΟΓΙΣΤΗΣ ΤΑΞΙΔΙΟΥ

Ολικός χιλιόμετρης 7

Προειδοποιητική λυχνία επιπέδου αναγεννητικής πέδησης 9



Περιοχή πληροφοριών 8

Ανάλογα με το αυτοκίνητο, χρησιμοποιήστε το χειριστήριο 10 για να κάνετε αναζήτηση και να επιλέξετε τα διάφορα widget στο καντράν :

- πληροφορίες υπολογιστή ταξιδιού (χιλιόμετρης, κατανάλωση κ.λπ.),
- τηλέφωνο, πληροφορίες πολυμέσων (πηγή ήχου που παίζει αυτήν τη στιγμή, κ.λπ.),
- πληροφορίες αυτοκινήτου (προειδοποιητικά μηνύματα, κ.λπ.),
- ...

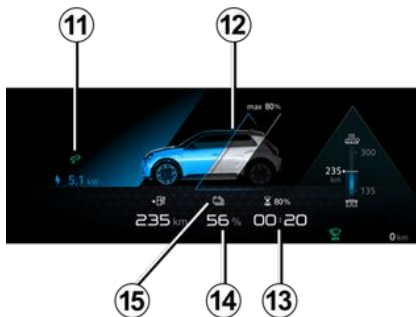

Προειδοποιητική λυχνία "Συνδεδεμένου" καλωδίου φόρτισης 11

Ανάβει όταν το καλώδιο φόρτισης συνδέεται στο αυτοκίνητο,

Επίπεδο φόρτισης 12

Ο δείκτης δείχνει τη στάθμη της ενέργειας που απομένει.

Υπολειπόμενος χρόνος φόρτισης 13

Ρυθμός φόρτισης μπαταρίας κίνησης 14

Όριο ρεζέρβας

Όταν η μπαταρία έλξης φτάσει περίπου στο 15%, το επίπεδο της μπαταρίας

έλξης 14 και το ενδεικτικό 15  ανάβουν με κίτρινο χρώμα στο καντράν και, ανάλογα με το αυτοκίνητο, συνοδεύονται από ηχητικό σήμα. Για να βελτιώσετε την αυτονομία σας → 188.

Όριο επικείμενης ακινητοποίησης

Όταν το επίπεδο φόρτισης φτάσει περίπου το 5%, ακούγεται ένας ήχος. Το ενδεικτικό προειδοποίησης 15 αναβοσβήνει με κίτρινο χρώμα και η στάθμη της μπαταρίας έλξης 14 εμφανίζεται με κόκκινο χρώμα.

Σημείωση: όταν το επίπεδο φόρτισης φτάσει περίπου το 5% ή το 0% (ανάλογα με το αυτοκίνητο), η υπολειπόμενη τιμή αυτονομίας δεν εμφανίζεται πλέον στο καντράν ή, ανάλογα με το αυτοκίνητο, μετά από καθυστέρηση περίπου 30 δευτερολέπτων.

ΥΠΟΛΟΓΙΣΤΗΣ ΤΑΞΙΔΙΟΥ

Η απόδοση του κινητήρα μειώνεται σταδιακά μέχρι την ακινητοποίηση του αυτοκινήτου ➔ **375**.

Προβλεπόμενη αυτονομία 16

Η εκτιμώμενη αυτονομία σε πραγματικό χρόνο υπολογίζεται σε συνάρτηση με διάφορους παράγοντες όπως οι συνθήκες χρήσης, ο εξοπλισμός, ο τρόπος οδήγησης, οι καιρικές συνθήκες κ.λπ.

Ο υπολογισμός βασίζεται στα τελευταία χιλιόμετρα που διανύθηκαν. Διορθώνεται αυτόματα κατά τη διάρκεια του ταξιδιού σας εάν αλλάξουν οι συντελεστές (τύπος δρόμου, στυλ οδήγησης κ.λπ.).

Επιπλέον, για να κατανοήσετε την εκτιμώμενη αυτονομία, μπορείτε να ανατρέξετε στα ενδεικτικά **17** και **18**. Ανάλογα με το επίπεδο φόρτισης της μπαταρίας έλξης:

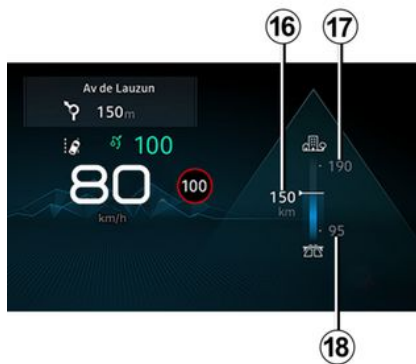

– ένδειξη **17**: "**υψηλή**" **εκτίμηση της αναμενόμενης αυτονομίας** σας που υπολογίζεται σύμφωνα με τις βέλτιστες συνθήκες οδήγησης (για παράδειγμα: οδήγηση σε κεντρικούς δρόμους ή οδικές αρτηρίες διπλής κατεύθυνσης σε ζεστό καιρό με χαμηλή χρήση θερμικής άνεσης),

– ένδειξη **18**: "**χαμηλή**" **εκτίμηση της αναμενόμενης αυτονομίας** που υπολογίζεται σύμφωνα με τις δυσμενείς συνθήκες οδήγησης (για παράδειγμα: οδήγηση σε αυτοκινητόδρομο με κρύο καιρό ή σε κυκλοφοριακή συμφόρηση με υψηλή χρήση θερμικής άνεσης).

Για να βελτιώσετε την αυτονομία σας ➔ **188**.

Καντράν σε μίλια



(δυνατότητα εναλλαγής της ένδειξης σε χλμ./ώρα)

Με το αυτοκίνητο σταματημένο και τον κινητήρα σε λειτουργία, από την οθόνη πολυμέσων **19** επιλέξτε τον κόσμο "Όχημα", πατήστε το μενού "Ρυθμίσεις", "Σύστημα" και κατόπιν "Μονάδες".

Επιλέξτε μεταξύ χλμ./ώρα ή μίλια/ώρα.

Το ταχύμετρο και ορισμένες από τις πληροφορίες απόστασης που εμφανίζονται στον πίνακα οργάνων μετατρέπονται.

Ακολουθήστε την ίδια διαδικασία για να επιστρέψετε στην προηγούμενη μονάδα μέτρησης.

ΥΠΟΛΟΓΙΣΤΗΣ ΤΑΞΙΔΙΟΥ

Σημείωση: και στις δύο περιπτώσεις, μετά από απενεργοποίηση της μπαταρίας, ο υπολογιστής ταξιδιού επανέρχεται αυτόματα στη μονάδα μέτρησης που είχε ρυθμιστεί αρχικά.

Για περισσότερες πληροφορίες, ανατρέξτε στις οδηγίες χρήσης πολυμέσων.



Για να χρησιμοποιήσετε ορισμένες λειτουργίες υποβοήθησης οδήγησης, είναι απαραίτητο να αλλάξετε τη μονάδα μέτρησης στον πίνακα οργάνων για να λάβετε τις κατάλληλες πληροφορίες όταν οδηγείτε σε μια χώρα όπου οι μονάδες ταχύτητας διαφέρουν από αυτές που έχουν οριστεί ως προεπιλεγμένες στο όχημά σας.



Για λόγους ασφαλείας, κάνετε αυτούς τους χειρισμούς με το όχημα σταματημένο.

Μενού εξατομίκευσης ρυθμίσεων αυτοκινήτου

Εισαγωγή



Ανάλογα με τον εξοπλισμό του αυτοκινήτου, αυτή η λειτουργία σας επιτρέπει να ενεργοποιήσετε/απενεργοποιήσετε και να ρυθμίσετε ορισμένες λειτουργίες του αυτοκινήτου.

Πρόσβαση στο μενού ρυθμίσεων

Με το αυτοκίνητο σταματημένο και τον κινητήρα σε λειτουργία, από την οθόνη πολυμέσων **1**, επιλέξτε τον κόσμο "Όχημα" πατήστε το μενού "Όχημα" και, στη συνέχεια, την καρτέλα "Εξωτερικό" για να αποκτήσετε πρόσβαση στις διάφορες ρυθμίσεις.

Επιλογή των ρυθμίσεων

Επιλέξτε μια καρτέλα και, στη συνέχεια, τη λειτουργία που πρέπει να τροποποιηθεί (η οθόνη εξαρτάται από τον εξοπλισμό του αυτοκινήτου και τη χώρα):

α) "Πρόσβαση":

- « Αυτόματο κλειδωμα θυρών κατά την οδήγηση » ;
- « Κλειδωμα/ξεκλειδωμα Hands-free » ;
- « Πρόσβαση και εκκίνηση μέσω τηλεφώνου » ;
- ...

β) "Καλωσορίσατε":

- « Ακολουθία εξωτερικού φωτισμού » ;
- « Ήχος υποδοχής με το άνοιγμα της πόρτας » ;
- « Αυτόματο άνοιγμα καθρεφτών » ;
- « Λειτουργία εσωτερικού φωτός » ;
- ...

γ) "Φώτα οδήγησης":

- « Προσαρμοζόμενη όραση » ;
- « Επιλογή πλευράς οδήγησης » ;
- ...

δ) "Καθαριστήρες":

- « Ενεργοπ. πίσω υαλοκαθαριστήρα με όπισθεν » ;
- « Αυτόματοι εμπρόσθιοι υαλοκαθαριστήρες » ;
- ...

ΥΠΟΛΟΓΙΣΤΗΣ ΤΑΞΙΔΙΟΥ

Ανάλογα με τη λειτουργία, επιλέξτε:

– "ON" ή "OFF" για ενεργοποίηση ή απενεργοποίηση,

ή

– μια χρονική περίοδο για να ρυθμίσετε την ώρα κατά την οποία ανάβουν οι προβολείς (π.χ. για τη λειτουργία "See-Me-Home").

Για περαιτέρω πληροφορίες, ανατρέξτε στις οδηγίες χρήσης πολυμέσων.



Για λόγους ασφαλείας, κάνετε αυτούς τους χειρισμούς με το όχημα σταματημένο.

Λειτουργία "Αγαπημένα"



Ανάλογα με το αυτοκίνητο, πατώντας το χειριστήριο του τιμονιού **2**, μπορείτε να ενεργοποιήσετε τις ακόλουθες λειτουργίες ανάλογα με τις αποθηκευμένες ρυθμίσεις χρήστη που έχετε ορίσει προηγουμένως:

- θερμαινόμενα καθίσματα,
- θερμαινόμενο τιμόνι,
- επιλογή ρύθμισης (πρόσβαση, υποδοχή, φωτισμός, υαλοκαθαριστήρας κ.λπ.),
- Λειτουργία "Υποβοήθηση στάθμευσης Hands-free",
- τρόπος λειτουργίας Save,
- ...

Για περισσότερες πληροφορίες σχετικά με τον προγραμματισμό αυτής της λει-

τουργίας, ανατρέξτε στις οδηγίες πολυμέσων.



Για λόγους ασφαλείας, κάνετε αυτούς τους χειρισμούς με το όχημα σταματημένο.

2

Ρολόι και εξωτερική θερμοκρασία

Ρύθμιση της ώρας



Η ώρα και η εξωτερική θερμοκρασία εμφανίζονται στην οθόνη πολυμέσων **1**.

ΥΠΟΛΟΓΙΣΤΗΣ ΤΑΞΙΔΙΟΥ

2 Για να ρυθμίσετε την ώρα, από την οθόνη πολυμέσων **1** επιλέξτε τον κόσμο "Όχημα", πατήστε το μενού "Ρυθμίσεις" κατόπιν "Ημερομηνία και ώρα".

Μπορείτε να αποκτήσετε πρόσβαση σε διάφορες ρυθμίσεις:

- "Αυτόματη ρύθμιση της ζώνης ώρας",
- "Ρύθμιση της ζώνης ώρας" (μη αυτόματα),
- "Χρήση της μορφής 24 ωρών",
- ...

Για περαιτέρω πληροφορίες, ανατρέξτε στις οδηγίες χρήσης πολυμέσων.

Ένδειξη εξωτερικής θερμο- κρασίας

Ιδιαίτερη περίπτωση:

Όταν η εξωτερική θερμοκρασία βρίσκεται ανάμεσα στους -3°C και $+3^{\circ}\text{C}$, η ένδειξη $^{\circ}\text{C}$ αναβοσβήνει (σας επισημαίνει τον κίνδυνο ύπαρξης πάγου στο οδόστρωμα).



Σε περίπτωση διακοπής της ηλεκτρικής τροφοδοσίας (αποσύνδεση μπαταρίας, κομμένο καλώδιο τροφοδοσίας...), σκόπιμο είναι να ρυθμίσετε ξανά την ώρα.

Για την ασφάλειά σας, σας συνιστούμε να διορθώνετε την ώρα με το αυτοκίνητο σταματημένο.



Ένδειξη εξωτερικής θερμο- κρασίας

Ο σχηματισμός πάγου στο οδόστρωμα σχετίζεται με τις κλιματικές συνθήκες, τοπική υγρασία του αέρα και θερμοκρασία. Επομένως η εξωτερική θερμοκρασία δεν αρκεί από μόνη της για την ανίχνευση ύπαρξης πάγου.

ΠΡΟΕΙΔΟΠΟΙΗΤΙΚΕΣ ΛΥΧΝΙΕΣ

Η εμφάνιση των πληροφοριών που περιγράφονται παρακάτω **ΕΞΑΡΤΑΤΑΙ ΑΠΟ ΤΟΝ ΕΞΟΠΛΙΣΜΟ ΤΟΥ ΑΥΤΟΚΙΝΗΤΟΥ ΚΑΙ ΑΠΟ ΤΗ ΧΩΡΑ.**



Καντράν Α: ανάβει με το άνοιγμα της πόρτας του οδηγού. Για να προσαρμόσετε τη φωτεινότητα του καντράν, ανατρέξτε στις οδηγίες πολυμέσων.

Σε μερικές περιπτώσεις η εμφάνιση μιας προειδοποιητικής λυχνίας συνοδεύεται από ένα μήνυμα.



Για την ασφάλειά σας, η προειδοποιητική λυχνία

STOP απαιτεί την άμεση στάση του οχήματος, μόλις το επιτρέψουν οι συνθήκες κυκλοφορίας. Θέστε τον κινητήρα εκτός λειτουργίας και μην τον επανεκκινήσετε. Καλέστε ένα Επίσημο συνεργείο της μάρκας.



Η απουσία οπτικού ή ηχητικού σήματος επισημαίνει βλάβη του καντράν. Κατά συνέπεια είναι υποχρεωτικό να σταματήσετε άμεσα (μόλις το επιτρέψουν οι συνθήκες κυκλοφορίας). Βεβαιωθείτε ότι το αυτοκίνητο είναι σωστά ακινητοποιημένο και καλέστε ένα Επίσημο συνεργείο της μάρκας.



Το ενδεικτικό προειδοποίησης  σημαίνει ότι πρέπει να οδηγήσετε **ήρεμα μέχρι ένα Επίσημο Συνεργείο της μάρκας το συντομότερο δυνατόν**. Εάν δεν τηρήσετε αυτήν τη σύσταση, υπάρχει κίνδυνος πρόκλησης ζημιάς στο αυτοκίνητό σας



Ενδεικτικό φωτών θέσης (μικρή σκάλα)



Ενδεικτικό λειτουργίας φωτων διασταύρωσης (μεσαία σκάλα)



Ενδεικτικό φωτων πορείας (μεγάλη σκάλα)



Ενδεικτική λυχνία αυτόματων φωτων πορείας (μεγάλης σκάλας)



Ενδεικτικό πίσω φωτων ομίχλης



Ενδεικτική λυχνία αριστερού φλας

ΠΡΟΕΙΔΟΠΟΙΗΤΙΚΕΣ ΛΥΧΝΙΕΣ



Ενδεικτική λυχνία δεξιού φλας



Ενδεικτικό δυσλειτουργίας φώτων "Adaptive Vision"



Προειδοποιητική λυχνία κατάστασης πόρτας



Ενδεικτικό εφαρμογής αυτόματου χειρόφρενου → 182



Ενδεικτικό προειδοποίησης συστήματος "Autohold"



Προειδοποιητική λυχνία βλάβης κόρνας πεζών



Προειδοποιητική λυχνία βλάβης airbags οδηγού και → 122 συνοδηγού



Ενδεικτικό χαμηλής στάθμης πλυστικής συσκευής παρμπρίζ



Προειδοποιητική λυχνία λειτουργίας αυτόματων καθαριστήρων



Προειδοποιητική λυχνία επείγουσας στάσης
Ανάβει με το άνοιγμα του διακόπτη,

στη συνέχεια σβήνει μόλις ο κινητήρας τεθεί σε λειτουργία. Η προειδοποιητική λυχνία ανάβει μαζί με άλλες ενδεικτικές λυχνίες ή/και μηνύματα και συνοδεύεται από ένα ηχητικό σήμα.

Για τη δική σας ασφάλεια, σας ζητάει την άμεση στάση του αυτοκινήτου, μόλις το επιτρέψουν οι συνθήκες κυκλοφορίας. Θέστε τον κινητήρα εκτός λειτουργίας και μην τον επανεκκινήσετε. Καλέστε ένα Επίσημο συνεργείο της μάρκας.



Προειδοποιητική λυχνία

Ανάβει με το άνοιγμα του διακόπτη, στη συνέχεια σβήνει μόλις ο κινητήρας τεθεί σε λειτουργία. Η προειδοποιητική λυχνία μπορεί να ανάψει μαζί με άλλες ενδείξεις ή/και μηνύματα στο καντράν. Απαιτεί στάση του αυτοκινήτου το συντομότερο σε ένα Επίσημο Συνεργείο της μάρκας, **οδηγώντας ήρεμα**. Εάν δεν τηρήσετε αυτήν τη σύσταση, υπάρχει κίνδυνος πρόκλησης ζημιάς στο αυτοκίνητό σας



Προειδοποιητική λυχνία

Εάν εμφανιστεί με κόκκινο χρώμα κατά την οδήγηση και συνοδεύεται από το

ενδεικτικό προειδοποίησης **STOP**, απαιτείται να σταματήσετε, μόλις το επιτρέψουν οι συνθήκες κυκλοφορίας, για λόγους ασφαλείας. Θέστε τον κινη-

τήρα εκτός λειτουργίας και μην τον επανεκκινήσετε.

Καλέστε ένα Επίσημο συνεργείο της μάρκας.

Εάν εμφανιστεί με κίτρινο χρώμα κατά την οδήγηση και συνοδεύεται από τη φωτεινή προειδοποιητική ένδειξη



, επισκεφτείτε ένα Επίσημο Συνεργείο της μάρκας το συντομότερο δυνατόν. **Εν τω μεταξύ, οδηγήστε με προσοχή**. Εάν δεν τηρήσετε αυτήν τη σύσταση, υπάρχει κίνδυνος πρόκλησης ζημιάς στο αυτοκίνητό σας



Προειδοποιητική λυχνία ηλεκτροτεχνικού συστήματος

Ανάβει μαζί με την προειδοποιητική λυ-

χνία **STOP** και ακούγεται ένα ηχητικό σήμα όταν η θερμοκρασία του ηλεκτρικού συγκροτήματος είναι πολύ υψηλή. Σταματήστε το αυτοκίνητο και κλείστε τον διακόπτη. Απευθυνθείτε σε ένα Επίσημο Συνεργείο της μάρκας. **Εάν ανάψει συνοδευόμενο από το**

ενδεικτικό προειδοποίησης **STOP**

ένα ηχητικό σήμα και το μήνυμα "ΒΓΕΙΤΕ ΕΞΩ ΜΕ ΑΣΦΑΛΕΙΑ", απευθυνθείτε τον διακόπτη κινητήρα και μην επανεκκινήσετε τον κινητήρα. Απομακρυνθείτε από το αυτοκίνητο και συμβουλευτείτε ένα Επίσημο Συνεργείο της μάρκας.

ΠΡΟΕΙΔΟΠΟΙΗΤΙΚΕΣ ΛΥΧΝΙΕΣ



Το μήνυμα "ΒΓΕΙΤΕ ΕΞΩ ΜΕ ΑΣΦΑΛΕΙΑ" συνοδευόμενο από το ενδεικτικό προειδοποίησης



και ένα ηχητικό σήμα υποδεικνύει ότι για την ασφάλειά σας, πρέπει να σταματήσετε αμέσως το αυτοκίνητο, ανάλογα με τις συνθήκες κυκλοφορίας. Κλείστε τον διακόπτη. Αφήστε τον κλειστό. Βγείτε από το αυτοκίνητο, βγάλτε όλους τους επιβάτες από το αυτοκίνητο και κρατήστε τους μακριά από το αυτοκίνητο και την κυκλοφορία.

Κίνδυνοι πυρκαγιάς.



Σε περίπτωση στάθμευσης στην άκρη του δρόμου, είναι απαραίτητο να προειδοποιήσετε τους άλλους οδηγούς για την παρουσία του αυτοκινήτου σας, χρησιμοποιώντας ένα τρίγωνο ασφαλείας ή με όποια άλλα μέσα επιβάλλει η τοπική νομοθεσία της χώρας στην οποία βρισκόσαστε.



Προειδοποιητική λυχνία βλάβης ηλεκτροτεχνικού συστήματος
Όταν ενεργοποιηθεί, υποδηλώνει μια ηλεκτροτεχνική βλάβη που σχετίζεται με το ηλεκτρικό συγκρότημα (μπαταρία κίνησης και ηλεκτροκινητήρας). Συμβουλευθείτε αμέσως ένα Επίσημο Συνεργείο της μάρκας.



Προειδοποιητική λυχνία βλάβης ηλεκτροκινητήρα
Όταν ανάβει, υποδηλώνει βλάβη στο ηλεκτροτεχνικό σύστημα που συνδέεται με τον ηλεκτροκινητήρα. Συμβουλευθείτε αμέσως ένα Επίσημο Συνεργείο της μάρκας.



Προειδοποιητική λυχνία δεικτική μπαταρίας κίνησης
Εμφανίζεται με κίτρινο χρώμα, όταν το επίπεδο φόρτισης της μπαταρίας κίνησης έχει φτάσει στο όριο αποθέματος ασφαλείας.



Προειδοποιητική λυχνία βλάβης της μπαταρίας κίνησης
Αν εμφανιστεί, συνοδευόμενη από την

προειδοποιητική λυχνία , δείχνει βλάβη που σχετίζεται με τη λειτουργία της μπαταρίας έλξης. Συμβουλευθείτε αμέσως ένα Επίσημο Συνεργείο της μάρκας.



Προειδοποιητική λυχνία φόρτισης μπαταρίας 12 V
Εάν ανάψει, συνοδευόμενο από το εν-

δεικτικό προειδοποίησης  και ένα ηχητικό σήμα, αποτελεί ένδειξη υπερφόρτισης ή αποφόρτισης του ηλεκτρικού κυκλώματος ➔ 357.



Προειδοποιητική λυχνία περιορισμένης απόδοσης
Αυτή εμφανίζεται όταν ο ηλεκτροκινητήρας ή η μπαταρία κίνησης προσωρινά δεν παρέχει την ονομαστική ισχύ της. Κατά τη διάρκεια αυτής της περιόδου, η απόδοση του αυτοκινήτου είναι μειωμένη. Επιλέξτε ένα πιο ομαλό στυλ οδήγησης μέχρι να εξαφανιστεί η προειδοποιητική λυχνία.



Καλώδιο φόρτισης συνδεδεμένο στο ενδεικτικό

Ανάβει μόλις συνδέσετε το καλώδιο φόρτισης στο αυτοκίνητο ➔ 21.



Προειδοποιητική λυχνία συστήματος αντιμπλοκαρίσματος των τροχών (ABS)

Ανάβει με το άνοιγμα του διακόπτη, στη συνέχεια σβήνει μετά από μερικά δευτερόλεπτα. Εάν δεν σβήσει μόλις ανοίξετε τον δια-

ΠΡΟΕΙΔΟΠΟΙΗΤΙΚΕΣ ΛΥΧΝΙΕΣ

κόπτη ή εάν ανάψει κατά την οδήγηση, υποδεικνύεται ότι υπάρχει βλάβη στο σύστημα ABS. Η πέδηση θα λειτουργεί ως συνήθως, όπως σε ένα αυτοκίνητο χωρίς το ABS. Συμβουλευθείτε αμέσως ένα Επίσημο Συνεργείο της μάρκας.



Προειδοποιητική λυχνία ηλεκτρονικού συστήματος ελέγχου ευστάθειας (ESC) και συστήματος ελέγχου πρόσφυσης

Η προειδοποιητική λυχνία μπορεί να εμφανιστεί για διάφορους λόγους.



Ενδεικτικό(ά) ηλεκτρονικού ελέγχου ευστάθειας (ESC) ή/και συστήματος ελέγχου πρόσφυσης → 199



Προειδοποιητική λυχνία για ελαστικό με χαμηλή πίεση

Ανάβει, με το άνοιγμα του διακόπτη ή με την εκκίνηση του κινητήρα και, στη συνέχεια, σβήνει μετά από μερικά δευτερόλεπτα → 193.



Ενδεικτικό λειτουργίας "Στάθμευσης με ελεύθερα χέρια"



Προειδοποιητική λυχνία συστήματος μεταβλητής υποβοήθησης τιμονιού

Ανάβει με το άνοιγμα του διακόπτη ή

με την εκκίνηση του κινητήρα και σβήνει μετά από μερικά δευτερόλεπτα.

Ανάλογα με το αυτοκίνητο, ανάβει σε περίπτωση βλάβης της μπαταρίας → 357.

Εάν ανάψει κατά την οδήγηση μαζί με

την προειδοποιητική λυχνία **STOP**, αυτό σημαίνει ότι υπάρχει βλάβη στο σύστημα.

Καλέστε ένα Επίσημο συνεργείο της μάρκας.



Προειδοποιητική λυχνία βλάβης κυκλώματος φρένων

Ανάβει με το άνοιγμα του διακόπτη ή με την εκκίνηση του κινητήρα και σβήνει μετά από μερικά δευτερόλεπτα. Εάν ανάβει κατά το φρενάρισμα, συννοθευόμενη από το ενδεικτικό προειδο-

ποίησης **STOP** και ένα ηχητικό σήμα, αποτελεί ένδειξη πτώσης της στάθμης του υγρού στο κύκλωμα ή βλάβης στο σύστημα πέδησης.

Σταματήστε μόλις το επιτρέψουν οι κυκλοφοριακές συνθήκες και συμβουλευτείτε ένα Επίσημο Συνεργείο της μάρκας.



Προειδοποιητική λυχνία πεντάλ φρένου

Ανάβει όταν πρέπει να ασκηθεί πίεση στο πεντάλ του φρένου.



Ενδεικτικό προγραμματισμού φόρτισης



Ένδειξη προγραμματισμού air condition



Ενδεικτικό ανίχνευσης "απομάκρυνσης χεριών από το τιμόνι"



Προειδοποιητική λυχνία της λειτουργίας "Ενεργή πέδηση έκτακτης ανάγκης" → 231



Προειδοποιητική λυχνία που υποδεικνύει βλάβη ή μη διαθεσιμότητα της λειτουργίας "Ενεργή πέδηση έκτακτης ανάγκης" → 231



Προειδοποιητική λυχνία υπέρβασης ταχύτητας



Προειδοποιητική λυχνία αποτροπής αναχώρησης από τη λωρίδα κυκλοφορίας



Προειδοποιητική λυχνία συστήματος κεντραρίσματος στη λωρίδα κυκλοφορίας



Προειδοποιητική λυχνία περιοριστή ταχύτητας

ΠΡΟΕΙΔΟΠΟΙΗΤΙΚΕΣ ΛΥΧΝΙΕΣ



Προειδοποιητική λυχνία προσαρμοζόμενου ρυθμιστή ταχύτητας Stop and Go



Ενδεικτικό λειτουργία συναγερμού(ών) "προσοχής" οδηγού ή/και "κόπωσης" οδηγού → 238, → 240

Στην οθόνη *B*



Airbag συνοδηγού ON → 122



Airbag συνοδηγού OFF → 122



Ενδεικτικό προειδοποίησης υπενθύμισης μη ασφαλισμένης εμπρός ζώνης ασφαλείας → 85

ΣΥΣΤΗΜΑ ΔΙΕΎΘΥΝΣΗΣ

Τιμόνι

2 Ρύθμιση του τιμονιού σε ύψος και σε βάθος



Κατεβάστε τον μοχλό **1** και φέρτε το τιμόνι στη θέση που επιθυμείτε.

Στη συνέχεια, ανεβάστε τον μοχλό μέχρι το τέρμα και πέρα από το σημείο αντίστασης για να ασφαλίσετε το τιμόνι.

Βεβαιωθείτε ότι το τιμόνι έχει ασφαλίσει σωστά.



Για λόγους ασφαλείας, κάνετε αυτήν τη ρύθμιση με το αυτοκίνητο σταματημένο.

Θέρμανση τιμονιού

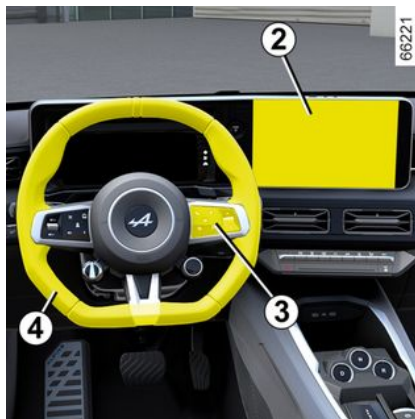

(ανάλογα με το μοντέλο του αυτοκινήτου)

Η λειτουργία αυτή θερμαίνει το τιμόνι **4**.

Αρχή λειτουργίας

Όταν η θερμοκρασία επιτευχθεί, η λειτουργία ρυθμίζει τη θερμοκρασία των θερμαινόμενων περιοχών για περίπου

30 λεπτά και στη συνέχεια σβήνει αυτόματα.

ΕΝΕΡΓΟΠΟΙΗΣΗ ΤΗΣ ΛΕΙΤΟΥΡΓΙΑΣ

Με ανοικτό διακόπτη, πιέστε το πλήκτρο **5** στην οθόνη πολυμέσων **2**.



Απενεργοποίηση της λειτουργίας

– Αυτόματα:

Η λειτουργία απενεργοποιείται αυτόματα μετά από τη φάση ρύθμισης 30 περίπου λεπτών.

– Χειροκίνητα:

Για να απενεργοποιήσετε τη λειτουργία κατά τη φάση της ρύθμισης, πατήστε το κουμπί **5** στην οθόνη πολυμέσων **2**.

ΣΥΣΤΗΜΑ ΔΙΕΥΘΥΝΣΗΣ

Σημείωση: η λειτουργία είναι επίσης προσβάσιμη μέσω του κουμπιού **3** "Αγαπημένα" στο τιμόνι **4**.

Λειτουργία "Αγαπημένα"



Ανάλογα με το αυτοκίνητο, πατώντας το χειριστήριο του τιμονιού **6**, μπορείτε να ενεργοποιήσετε το θερμαινόμενο τιμόνι ανάλογα με τις αποθηκευμένες ρυθμίσεις χρήστη που έχετε ορίσει προηγουμένως.

Για περισσότερες πληροφορίες σχετικά με τον προγραμματισμό αυτής της λειτουργίας, ανατρέξτε στις οδηγίες πολυμέσων.

Υποβοήθηση τιμονιού

Μην οδηγείτε ποτέ με ανεπαρκώς φορτισμένη μπαταρία.

Σύστημα διεύθυνσης μεταβλητής υποβοήθησης

Το σύστημα διεύθυνσης μεταβλητής υποβοήθησης ελέγχεται από έναν υπολογιστή που προσαρμόζει το επίπεδο υποβοήθησης ανάλογα με την ταχύτητα του αυτοκινήτου.

Το τιμόνι είναι μαλακότερο κατά τους χειρισμούς στο παρκάρισμα (για μεγαλύτερη άνεση) και σκληραίνει προοδευτικά όσο αυξάνει η ταχύτητα (για μεγαλύτερη ασφάλεια στις υψηλές ταχύτητες).

Ιδιαίτερη περίπτωση

Σε περίπτωση βλάβης της μπαταρίας (αποσυνδεδεμένη, εκφορτισμένη μπαταρία κ.λπ.), πρέπει να γίνει μηδενισμός της γωνίας του υποβοηθούμενου συστήματος διεύθυνσης. Για τον σκοπό αυτό:

- το όχημα ακίνητο και σε επίπεδο έδαφος,
- με τον οδηγό μόνο στο όχημα, εκκινήστε τον κινητήρα: η προειδοποιητική

λυχνία  ή/και το μήνυμα "Στρίψτε τιμόνι τέρμα δεξ-αριστερ" εμφανίζονται στο καντράν,

– γυρίστε το τιμόνι πλήρως προς τα αριστερά και κρατήστε το, ασκώντας πίεση στο τέλος της διαδρομής για περίπου ένα δευτερόλεπτο (στη συνέχεια θα αισθανθείτε το τιμόνι να γυρίζει προς την αντίθετη κατεύθυνση).

– επαναλάβετε την ίδια λειτουργία περιστρέφοντας πλήρως το τιμόνι προς τα δεξιά,

– επαναφέρετε το τιμόνι προς τα αριστερά για να ισιώσετε τους τροχούς.

Σβήστε τον κινητήρα και περιμένετε περίπου ένα λεπτό.

Μόλις ξεκινήσετε ξανά τον κινητήρα, το ενδεικτικό προειδοποίησης και/ή το μήνυμα εξαφανίζονται.



Μη σβήνετε ποτέ τον κινητήρα στις κατηφόρες και γενικά όταν το αυτοκίνητο κινείται (η υποβοήθηση του τιμονιού και των φρένων δεν θα λειτουργούν).

ΣΥΣΤΗΜΑ ΔΙΕΎΘΥΝΣΗΣ

2



Μην αφήνετε το τιμόνι εντελώς στριμμένο, μέχρι το τέρμα του, όταν το αυτοκίνητο είναι σταματημένο.

Με τον κινητήρα σβηστό ή σε περίπτωση βλάβης του συστήματος, η περιστροφή του τιμονιού εξακολουθεί να είναι δυνατή. Η απαιτούμενη δύναμη θα είναι μεγαλύτερη.

Με το γρήγορο χειρισμό του τιμονιού μπορεί να ακουστεί ένας ήχος. Αυτό είναι φυσιολογικό

ΠΡΟΒΟΛΗ ΤΟΥ ΧΩΡΟΥ ΠΙΣΩ

Καθρέφτες

Εξωτερικοί καθρέφτες με ηλεκτρική ρύθμιση:



Όταν επιλέξετε έναν εξωτερικό καθρέφτη με έναν από τους διακόπτες **3**, εμφανίζεται η ενσωματωμένη στον διακόπτη ενδεικτική λυχνία. Στη συνέχεια, χρησιμοποιήστε το πλήκτρο **2** για να τον ρυθμίσετε στην επιθυμητή θέση.

Θερμαινόμενοι καθρέφτες οπισθοπορείας

Ενώ ο κινητήρας λειτουργεί, το ξεπάγωμα του καθρέφτη ενεργοποιείται ταυτόχρονα με το ξεπάγωμα-ξεθάμπωμα του πίσω παρμπρίζ.



Για λόγους ασφαλείας, κάνετε αυτούς τους χειρισμούς με το όχημα σταματημένο.

Ηλεκτρικοί ανακλινόμενοι καθρέφτες

Ανάλογα με το αυτοκίνητο, οι εξωτερικοί καθρέφτες ξεδιπλώνουν αυτόματα όταν ξεκλειδώνετε το αυτοκίνητο. Οι καθρέφτες ανακλίνονται κατά το κλείδωμα του οχήματος.

Μπορείτε να απενεργοποιήσετε ή ενεργοποιήσετε τη λειτουργία αυτόματης ανάκλισης των εξωτερικών καθρεφτών ➔ **142**.

Μπορείτε να τους ανακλίνετε επιλεκτικά, πιέζοντας τον διακόπτη **1**. Σε αυτήν την περίπτωση, οι εξωτερικοί καθρέφτες θα παραμείνουν διπλωμένοι μέχρι να πατηθεί ξανά το κουμπί **1** ανεξάρτητα από την αυτόματη ανάκλιση.

Ιδιαίτερη περίπτωση

Όταν ο καθρέφτης έχει ρυθμιστεί ή ανακλιθεί χειροκίνητα, μπορείτε να τον επαναφέρετε σε μια θέση χρήσης.

Για να επιτευχθεί αυτό, πιέστε τον διακόπτη **1**. Θα ακουστεί μηχανικός θόρυβος από τη μονάδα εξωτερικού καθρέφτη.

Εάν δεν ακούσετε έναν θόρυβο χτυπήματος, πιέστε ξανά τον διακόπτη **1** έως ότου ακούσετε τον θόρυβο χτυπήματος από τον εξωτερικό καθρέφτη.



Τα αντικείμενα που βλέπτε στον καθρέφτη είναι στην πραγματικότητα πιο κοντά από όσο φαίνονται.

Για την ασφάλειά σας, να το έχετε υπόψη σας ώστε να εκτιμάτε σωστά την απόσταση πριν από οποιοδήποτε ελιγμό.

ΠΡΟΒΟΛΗ ΤΟΥ ΧΩΡΟΥ ΠΙΣΩ

Εσωτερικός καθρέφτης

Είναι ρυθμιζόμενος.

Καθρέφτης με μοχλό 4



Όταν οδηγείτε τη νύχτα, για να μην σας θαμπώνουν οι προβολείς του αυτοκινήτου που σας ακολουθεί, μετακινήστε τον μικρό μοχλό 4 που βρίσκεται πίσω από τον καθρέφτη.

Καθρέφτης με μοχλό 5



Ο καθρέφτης οπισθοπορείας σκουραίνει αυτόματα, ώστε να μη σας θαμπώνουν οι αναμμένοι προβολείς του αυτοκινήτου που σας ακολουθεί ή σε συνθήκες έντονης φωτεινότητας.

ΦΩΤΙΣΜΟΣ ΚΑΙ ΣΗΜΑΝΣΗ

ΕΞΩΤΕΡΙΚΟΣ ΦΩΤΙΣΜΟΣ ΚΑΙ ΣΗΜΑΝΣΗ

Φώτα ημέρας



66097



Περιστρέψτε τον δακτύλιο **4** έως όπου το σύμβολο AUTO ευθυγραμμιστεί με το σημάδι **3**.

Τα φώτα ημέρας ανάβουν αυτόματα (χωρίς καμία ενέργεια στο χειριστήριο **1**) κατά την εκκίνηση του κινητήρα και σβήνουν όταν ο κινητήρας τεθεί εκτός λειτουργίας.

Πλευρικά φώτα



Γυρίστε το δακτυλίδι **4** έως όπου το σύμβολο ευθυγραμμιστεί με το σημάδι **3**.

Ανάβει αυτή η ενδεικτική λυχνία στο καντράν

Σημείωση: ανάλογα με το αυτοκίνητο, τα πλευρικά φώτα μπορούν να ενεργο-

ποιηθούν χειροκίνητα μόνο όταν ενεργοποιηθεί το χειρόφρενο. Διαφορετικά, εμφανίζεται το μήνυμα "Φώτα θέσης μη διαθέσιμα" στο καντράν για να σας ενημερώσει ότι δεν είναι δυνατή η ενεργοποίηση των πλευρικών φώτων.

Φώτα διασταύρωσης (μεσαία σκάλα)



Χειροκίνητη λειτουργία

Γυρίστε το δακτυλίδι **4** έως όπου το σύμβολο ευθυγραμμιστεί με το σημάδι **3**.

Ανάβει αυτή η ενδεικτική λυχνία στο καντράν



Πριν ταξιδέψετε τη νύχτα: ελέγξτε την καλή λειτουργία του ηλεκτρικού εξοπλισμού και ρυθμίστε

τους προβολείς σας (εάν το φορτίο του αυτοκινήτου σας δεν είναι το συνηθισμένο).

Γενικά, φροντίστε να μην παρεμποδίζονται τα φώτα (ακαθαρσίες, λάσπη, χιόνι, μεταφορά αντικειμένων...).

Αυτόματη λειτουργία

ΦΩΤΙΣΜΟΣ ΚΑΙ ΣΗΜΑΝΣΗ

Περιστρέψτε τον δακτύλιο **4** έως ότου ευθυγραμμιστεί το σύμβολο AUTO με την ένδειξη **3**: με τον κινητήρα σε λειτουργία, οι προβολείς των φώτων διασταύρωσης (μεσαία σκάλα) ανάβουν ή σβήνουν αυτόματα, ανάλογα με την εξωτερική φωτεινότητα, χωρίς να απαιτείται καμία ενέργεια στο χειριστήριο **1**.

Ανάλογα με το αυτοκίνητο, τα φώτα διασταύρωσης (μεσαία σκάλα) ανάβουν αυτόματα μετά από μερικές σαρώσεις των μάκτρων των υαλοκαθαριστήρων του παρμπρίζ.

i Όταν οδηγείτε στην αριστερή πλευρά του δρόμου με αριστεροτίμονο αυτοκίνητο (ή αντίστροφα), απαιτείται ρύθμιση των προβολέων σας για τη διάρκεια του ταξιδιού σας ➔ **160**.

Φώτα πορείας (μεγάλη σκάλα)



D Με τον κινητήρα σε λειτουργία και τα φώτα διασταύρωσης (μεσαία σκάλα) αναμμένα, ωθήστε το χειριστήριο **1** (κίνηση **A**).

Ανάβει αυτή η ενδεικτική λυχνία στο καντράν

Για να επανέλθετε στα φώτα διασταύρωσης (μεσαία σκάλα), ωθήστε και πάλι το χειριστήριο **1**.

Αυτόματα φώτα πορείας (μεγάλη σκάλα)



A Ανάλογα με το αυτοκίνητο, μέσω αυτού του συστήματος ανάβουν και σβήνουν αυτόματα τα φώτα πορείας (μεγάλη σκάλα).

Χρησιμοποιεί μια κάμερα τοποθετημένη πίσω από τον εσωτερικό καθρέφτη για την ανίχνευση των αυτοκινήτων που προπορεύονται και των αυτοκινήτων που έρχονται από το αντίθετο ρεύμα κυκλοφορίας.

Σημείωση: τη νύχτα, σε αστικές περιοχές με τον φωτισμό του δρόμου, τα αυτόματα φώτα πορείας (μεγάλη σκάλα) σβήνουν αυτόματα.

ΦΩΤΙΣΜΟΣ ΚΑΙ ΣΗΜΑΝΣΗ

Τα φώτα πορείας (μεγάλη σκάλα) ανάβουν αυτόματα σε περίπτωση που:

- η εξωτερική φωτεινότητα είναι χαμηλή,
- δεν ανιχνεύεται κανένα άλλο αυτοκίνητο ή κάποιος φωτισμός,
- η ταχύτητα του αυτοκινήτου είναι πάνω από 25 μίλια την ώρα (40 χλμ./ώρα) περίπου.

Αν μία από τις παραπάνω συνθήκες δεν ικανοποιείται, το σύστημα επιστρέφει στα φώτα διασταύρωσης (μεσαία σκάλα).

Σημείωση: διασφαλίστε ότι το παρμπρίζ δεν παρεμποδίζεται (ακαθαρσίες, λάσπη, χιόνι, συμπυκνώματα, κ.λπ.).

Ενεργοποίηση/απενεργοποίηση

Για να ενεργοποιήσετε τους αυτόματους προβολείς των φώτων πορείας (μεγάλη σκάλα)

Γυρίστε τον δακτύλιο **4** μέχρι το σύμβολο AUTO να ευθυγραμμιστεί με το σημάδι **3**, μετά πατήστε τον διακόπτη **5**.

Η ενδεικτική λυχνία στο καντράν  ανάβει αν είναι αναμμένα τα φώτα διασταύρωσης (μεσαία σκάλα).

Για να απενεργοποιήσετε τα αυτόματα φώτα πορείας

Πατήστε το διακόπτη **5**: η προειδοποιητική

ηχητική λυχνία  εξαφανίζεται από το καντράν.

Σημείωση: εάν πιέσετε το χειριστήριο **1**, θα απενεργοποιηθεί η αυτόματη λειτουργία των φώτων πορείας, στο καντράν θα σβήσει η προειδοποιητική λυ-

χνία  και το αυτοκίνητο θα ενεργοποιηθεί τα φώτα πορείας (μεγάλη σκάλα).



Η λειτουργία του συστήματος μπορεί να διαταραχθεί σε ορισμένες συνθήκες, συμπεριλαμβανομένων:

- των ακραίων κλιματολογικών συνθηκών (βροχή, χιόνι, ομίχλη...),
- της παρεμπόδισης του παρμπρίζ ή της κάμερας από αντικείμενα,
- όταν το αυτοκίνητο που προπορεύεται ή έρχεται από το αντίθετο ρεύμα διαθέτει ελάχιστα ορατά ή καμουφλαρισμένα φώτα,
- λάθος ρυθμίσεις των εμπρός φώτων,
- συστήματα ανακλαστήρων,
- ...

Σφάλματα λειτουργίας

Όταν το μήνυμα "Ελέγξτε αυτόματο φωτισμό" εμφανίζεται στο καντράν, το σύστημα είναι απενεργοποιημένο.

Συμβουλευθείτε ένα Επίσημο Συνεργείο της μάρκας.

ΦΩΤΙΣΜΟΣ ΚΑΙ ΣΗΜΑΝΣΗ

2



Η χρήση κατά τη νύχτα ενός φορητού συστήματος πλοήγησης τοποθετημένου στην περιοχή του παρμπρίζ κάτω από την κάμερα ενδέχεται να διαταράξει τη λειτουργία του συστήματος "αυτόματων φώτων πορείας (μεγάλη σκάλα)" (**κίνδυνος δημιουργίας ανανακλάσεων στο παρμπρίζ**).



Το σύστημα "αυτόματων φώτων πορείας (μεγάλη σκάλα)" δεν μπορεί, σε καμία περίπτωση, να αντικαταστήσει την προσοχή του οδηγού και την υπευθυνότητα που πρέπει να επιδεικνύει ο οδηγός σχετικά με τον φωτισμό του αυτοκινήτου και την προσαρμογή του στις συνθήκες φωτεινότητας, ορατότητας και κυκλοφορίας.

Σβήσιμο

66097



Τα φώτα σβήνουν αυτόματα με το άνοιγμα της πόρτας του οδηγού ή με το κλείδωμα του αυτοκινήτου ή ένα λεπτό μετά το σβήσιμο του κινητήρα.

Σε αυτήν την περίπτωση, με την επόμενη εκκίνηση του κινητήρα, τα φώτα θα ξανανάψουν στη θέση του δακτυλίου 4.

Ηχητικός συναγερόμος υπενθύμισης φωτεινών ενδείξεων

Σε περίπτωση που τα φώτα άναψαν μετά από το σβήσιμο του κινητήρα, ενεργοποιείται ένα ηχητικό σήμα με το άνοιγμα της πόρτας του οδηγού για να σας επισημάνει ότι τα φώτα έχουν παραμείνει αναμμένα.

Σφάλματα λειτουργίας

ανάλογα με το αυτοκίνητο, όταν στο καντράν εμφανιστεί το μήνυμα "Ελέγ-

ξτε φωτισμό" με το ενδεικτικό

και/ή αναβοσβήνει το ενδεικτικό , αυτό υποδεικνύει βλάβη του φωτισμού. Συμβουλευθείτε ένα Επίσημο Συνεργείο της μάρκας.

Λειτουργία υποδοχής και αποχαιρετισμού

(ανάλογα με το μοντέλο του αυτοκινήτου)

Όταν η λειτουργία είναι ενεργοποιημένη, τα εμπρός και πίσω φώτα θέσης και, ανάλογα με το αυτοκίνητο, τα φώτα διασταύρωσης (μεσαία σκάλα) ανάβουν αυτόματα όταν εντοπιστεί η κάρτα/κλειδί ή όταν το αυτοκίνητο είναι ξεκλειδωτό.

Σβήνουν αυτόματα:

- μετά από λίγα δευτερόλεπτα αφού ανάψουν.
- όταν ο κινητήρας τίθεται σε λειτουργία,

ή

- με το κλείδωμα του αυτοκινήτου.

Ενεργοποίηση ή απενεργοποίηση της λειτουργίας

ΦΩΤΙΣΜΟΣ ΚΑΙ ΣΗΜΑΝΣΗ

Ανάλογα με το αυτοκίνητο, για να ενεργοποιήσετε ή να απενεργοποιήσετε την εξωτερική υποδοχή, ανατρέξτε στο εγχειρίδιο χρήσης πολυμέσων.

"Εξωτερικός συνοδευτικός φωτισμός"

66097



Αυτή η λειτουργία επιτρέπει το στιγμιαίο άναμμα των φώτων θέσης και των φώτων διασταύρωσης (π.χ. για την παροχή φωτισμού, όταν ανοίγετε μια πύλη).

Με τον κινητήρα σβηστό και τα φώτα σβηστά, μετά το άνοιγμα της πόρτας του οδηγού, με τον δακτύλιο 4 στη θέση AUTO, τραβήξτε το χειριστήριο 1 προς το μέρος σας: τα φώτα θέσης και τα φώτα διασταύρωσης θα

ανάψουν για περίπου 30 δευτερόλεπτα μαζί με τις προειδοποιητικές λυχνίες

 και  στο καντράν.

Για να παρατείνετε αυτή τη διάρκεια, μπορείτε να τραβήξετε το χειριστήριο προς τα επάνω μέχρι τέσσερις φορές (ο συνολικός χρόνος περιορίζεται στα δύο λεπτά περίπου).

Εμφανίζεται το μήνυμα "Φωτισμός ανοιχτός κατά τη διάρκεια __ _" με τον χρόνο ανάμματος στο καντράν για επιβεβαίωση της ενέργειας.

Στη συνέχεια, μπορείτε να κλειδώσετε το αυτοκίνητό σας.

Απενεργοποίηση της λειτουργίας "Εξωτερικός συνοδευτικός φωτισμός"

Για να σβήσετε τα φώτα πριν αυτά σβήσουν αυτόματα, γυρίστε τον δακτύλιο 4 σε οποιαδήποτε θέση και, στη συνέχεια, επιστρέψτε στη θέση AUTO.

Σημείωση: εάν είναι ενεργοποιημένη η λειτουργία υποδοχής και αποχαιρετισμού, μόλις σβήσει ο κινητήρας, πρέπει να εκτελεστεί η διαδικασία απενεργοποίησης της λειτουργίας "Εξωτερικού συνοδευτικού φωτισμού (follow me home)" πριν τραβήξετε το χειριστήριο (διαφορετικά τα φώτα παραμένουν αναμμένα από τη λειτουργία "Υποδοχής και αποχαιρετισμού").

Πίσω φως ομίχλης

66097



 Για να ενεργοποιήσετε το πίσω φως ομίχλης, γυρίστε τον δακτύλιο 4 μέχρι το σύμβολο AUTO να ευθυγραμμιστεί με το σημάδι 3 και, στη συνέχεια, γυρίστε τον περιστροφικό διακόπτη για να ευθυγραμμίσετε το σημάδι 6 με το σύμβολο 2.

Η προειδοποιητική λυχνία  εμφανίζεται στο καντράν.

Η λειτουργία των φώτων ομίχλης εξαρτάται από τη θέση του χειριστηρίου των φώτων και μια ενδεικτική λυχνία θα ανάψει στο καντράν.

Μην ξεχνάτε να σβήνετε αυτό το φως όταν δεν είναι πλέον απαραίτητο, για

ΦΩΤΙΣΜΟΣ ΚΑΙ ΣΗΜΑΝΣΗ

να μην ενοχλείτε τους οδηγούς που ακολουθούν.

2

 Για να απενεργοποιήσετε το πίσω φως ομίχλης, γυρίστε ξανά τον περιστροφικό διακόπτη για να ευθυγραμμίσετε το σημάδι **6** με το σύμβολο **2**.

Η προειδοποιητική λυχνία  σβήνει στο καντράν.

Όταν σβήνεται τα εξωτερικά φώτα, σβήνει το πίσω φως ομίχλης.

 Όταν έχει ομίχλη, χιόνι ή σε περίπτωση μεταφοράς αντικειμένων που υπερβαίνουν

το ύψος της οροφής, το αυτόματο άναμμα των φώτων δεν λειτουργεί.

Το φως ομίχλης ελέγχεται από τον οδηγό: οι προειδοποιητικές λυχνίες στο καντράν σας ενημερώνουν σχετικά με το άναμμα τους (προειδοποιητική λυχνία αναμμένη) ή το σβήσιμό τους (προειδοποιητική λυχνία σβηστή).

Ρύθμιση προβολών

Λειτουργία



Ο διακόπτης **A** χρησιμοποιείται για τη ρύθμιση του ύψους των δεσμών των προβολών ανάλογα με το φορτίο.

Με τα φώτα διασταύρωσης αναμμένα, πιέστε ή σηκώστε τον διακόπτη **A** όσες φορές χρειάζεται για να επιλέξετε την απαιτούμενη θέση στο καντράν. Η επιλεγμένη θέση εμφανίζεται στο καντράν για 15 δευτερόλεπτα περίπου.

Σημείωση: αν τα φώτα είναι αναμμένα, σε κάθε εκκίνηση του κινητήρα η επιλεγμένη θέση εμφανίζεται στο καντράν για 15 δευτερόλεπτα περίπου.

 Εάν οδηγείτε στα αριστερά και το αυτοκίνητό σας έχει τη θέση οδήγησης στα αριστερά (ή το αντίστροφο), είναι απαραίτητο να ρυθμίσετε **προσωρινά** τα φώτα, για όλη τη διάρκεια της παραμονής σας.

ΦΩΤΙΣΜΟΣ ΚΑΙ ΣΗΜΑΝΣΗ

Πίνακας παραδειγμάτων θέσης ρύθμισης

	Παραδείγματα θέσεων ρύθμισης του χειριστήριου A ανάλογα με το φορτίο
Οδηγός μόνος του	0
Οδηγός μόνος ή με εμπρόσθιο συνεπιβάτη	0 ή 1
Με όλα τα καθίσματα κατειλημμένα	1 ή 2
Οδηγός με επιβάτες και αποσκευές (ή φορτίο) που φθάνει στο μέγιστο επιτρεπόμενο συνολικό βάρος	2 ή 3
Οδηγός χωρίς επιβάτες και αποσκευές (ή φορτίο) που φθάνει στο μέγιστο επιτρεπόμενο συνολικό βάρος	2 ή 3 ή 4

Στον πίνακα παρακάτω αναγράφονται μερικά παραδείγματα. Σε κάθε περίπτωση, ρυθμίστε το χειριστήριο **A** ανάλογα με το φορτίο του αυτοκινήτου, ώστε να βλέπετε τον δρόμο και να μην θαμπώνονται οι άλλοι οδηγοί.

ΗΧΗΤΙΚΕΣ ΚΑΙ ΦΩΤΕΙΝΕΣ ΠΡΟΕΙΔΟΠΟΙΗΣΕΙΣ

Κόρνα



Πιέστε στο κέντρο του τιμονιού **A** για να χρησιμοποιήσετε την κόρνα.

Φωτεινή προειδοποίηση

Τραβήξτε το χειριστήριο **1** προς το μέρος σας και, στη συνέχεια, αφήστε το ελεύθερο για να αναβοσβήσετε τους προβολείς.

Φλας

Μετακινήστε το χειριστήριο **1** στην ίδια κατεύθυνση που θέλετε να γυρίσετε το τιμόνι.

Λειτουργία απλού πατήματος

Μετακινήστε στιγμιαία το χειριστήριο **1** προς τα επάνω ή προς τα κάτω, χωρίς να υπερβείτε το σημείο αντίστασης και, στη συνέχεια, απελευθερώστε το: το χειριστήριο θα επανέλθει στην αρχική του θέση και το σχετικό φλας θα αναβοσβήσει τρεις φορές.

Φώτα αλάρμ



 Πιέστε τον διακόπτη **2**. Αυτός ο δια-κόπτης ενεργοποιεί ταυτόχρονα τα τέσσερα φλας και τα πλαϊνά φλας.

Πρέπει να τον χρησιμοποιείτε μόνο σε περίπτωση κινδύνου για να ειδοποιήσετε τους άλλους οδηγούς ότι αναγκάζετε να σταματήσετε σε μη κανονικό ή απαγορευμένο σημείο ή ότι αντι-

μετωπίζετε ιδιαίτερα δύσκολες συνθήκες οδήγησης.

ΥΑΛΟΚΑΘΑΡΙΣΤΗΡΕΣ

Εμπρός υαλοκαθαριστήρες, πλυστική συσκευή

Αυτοκίνητο εξοπλισμένο με υαλοκαθαριστήρες με διακοπτόμενη λειτουργία

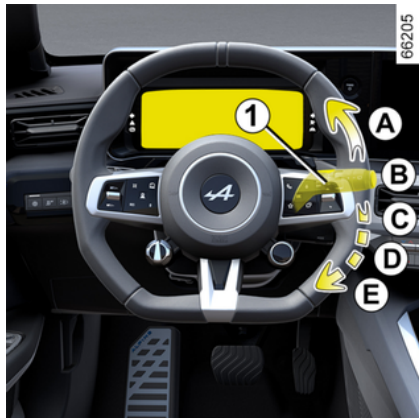

A. μία σάρωση:

με μια στιγμιαία ώθηση, ενεργοποιείται μια ολοκληρωμένη σάρωση των υαλοκαθαριστήρων,

B. off,

C. διακοπτόμενο καθάρισμα,

μεταξύ δύο σαρώσεων, οι υαλοκαθαριστήρες σταματούν για μερικά δευτερόλεπτα Έχετε τη δυνατότητα να ρυθμίσετε το διάστημα μεταξύ δύο σαρώσεων, περιστρέφοντας τον δακτύλιο **2**,

D. αργό συνεχόμενο καθάρισμα,

E. γρήγορο συνεχόμενο καθάρισμα.

66098



Ιδιαιτερότητα

Όταν το αυτοκίνητο κινείται, οποιοδήποτε σταμάτημα του αυτοκινήτου μειώνει την ταχύτητα σάρωσης.

Από το γρήγορο συνεχόμενο καθάρισμα περνάτε στο αργό συνεχόμενο καθάρισμα.

Αμέσως μόλις το αυτοκίνητο κινηθεί, το καθάρισμα επανέρχεται στην ταχύτητα που είχατε αρχικά επιλέξει.

Οποιαδήποτε ενέργεια στο χειριστήριο **1** παρακάμπτε και ακυρώνει την αυτόματη λειτουργία.

Αυτοκίνητο με εμπρός υαλοκαθαριστήρες με αισθητήρα βροχής

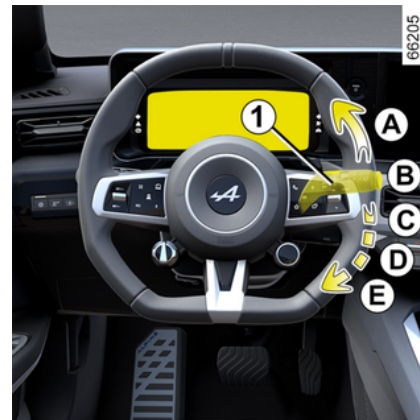

Ο αισθητήρας βροχής βρίσκεται στο παρμπρίζ μπροστά από τον εσωτερικό καθρέφτη.

A. μία σάρωση:

με μια στιγμιαία ώθηση, ενεργοποιείται μια ολοκληρωμένη σάρωση των υαλοκαθαριστήρων,

B. off,



C. αυτόματη λειτουργία υαλοκαθαριστήρων:

με την επιλογή αυτής της θέσης, το σύστημα ανιχνεύει την πτώση νερού στο παρμπρίζ και ενεργοποιεί τη λειτουργία των υαλοκαθαριστήρων στην κατάλληλη ταχύτητα σάρωσης.

Έχετε τη δυνατότητα να ρυθμίσετε το όριο ενεργοποίησης και το διάστημα μεταξύ δύο σαρώσεων, περιστρέφοντας τον δακτύλιο **2**:

- **F**: μέγιστη ευαισθησία,
- **G**: ελάχιστη ευαισθησία.

Όσο μεγαλύτερη είναι η ευαισθησία, τόσο πιο γρήγορα αντιδρούν οι υαλοκαθαριστήρες και τόσο πιο συχνά πραγματοποιείται καθαρισμός.

Σάρωση πραγματοποιείται κάθε φορά που ενεργοποιείται ο αυτόματος καθαρισμός ή αυξάνεται η ευαισθησία.

Η προειδοποιητική λυχνία  ανάβει στο καντράν για να επιβεβαιώσει ότι η λειτουργία είναι ενεργοποιημένη.

Σημείωση:

- ο αισθητήρας βροχής έχει μόνο βοηθητικό χαρακτήρα. Σε περίπτωση μειωμένης ορατότητας, ο οδηγός πρέπει να ενεργοποιήσει τον υαλοκαθαριστήρα του χειροκίνητα. Σε συνθήκες ομίχλης ή χιονόπτωσης, η σάρωση δεν ενεργοποιείται αυτόματα και παραμένει υπό τον έλεγχο του οδηγού.

- Όταν η θερμοκρασία πέφτει κάτω από το μηδέν, η αυτόματη σάρωση δεν ενεργοποιείται με την εκκίνηση του αυτοκινήτου. Ενεργοποιείται αυτόματα μόλις το αυτοκίνητο υπερβεί ένα συγκεκριμένο όριο ταχύτητας (περίπου 8 χλμ./ώρα).

- μην ενεργοποιείτε τον αυτόματο καθαρισμό σε ξηρό καιρό.

- ξεπαγώστε εντελώς το παρμπρίζ πριν ενεργοποιήσετε τον αυτόματο καθαρισμό,

- κατά τη διάρκεια πλυσίματος του αυτοκινήτου σε αυτόματο πλυντήριο, επαναφέρετε το χειριστήριο **1** στη θέση απενεργοποίησης **B** για να απενεργοποιήσετε τον αυτόματο καθαρισμό.

Σφάλματα λειτουργίας

Σε περίπτωση δυσλειτουργίας του αυτόματου καθαρισμού, ο υαλοκαθαριστήρας εκτελεί διακοπτόμενο καθαρίσμα. Καλέστε ένα Εξουσιοδοτημένο Συμπρωγείο της μάρκας

Η λειτουργία του αισθητήρα βροχής μπορεί να διαταραχθεί σε περίπτωση:

- που οι υαλοκαθαριστήρες που έχουν υποστεί φθορά: τυχόν φιλμ νερού ή ίχνη από τα μάκτρα στη ζώνη ανίχνευσης του αισθητήρα ενδέχεται να αυξήσει τον χρόνο απόκρισης του αυτόματου υαλοκαθαριστήρα ή τη συχνότητα καθαρισμού,

- ρωγμής ή χτυπήματος στο παρμπρίζ κοντά στον αισθητήρα ή παρμπρίζ με λεκέδες από σκόνη, ακαθαρσίες, έντομα, πάγο, χρήση κεριών ή υδρόφοβων προϊόντων. Ο υαλοκαθαριστήρας θα είναι λιγότερο ευαίσθητος ή μπορεί ακόμη και να μην αντιδράσει καθόλου,

D. αργό συνεχόμενο καθαρίσμα,

E. γρήγορο συνεχόμενο καθαρίσμα.

Ιδιαιτερότητα

Όταν το αυτοκίνητο κινείται, οποιοδήποτε σταμάτημα του αυτοκινήτου μειώνει την ταχύτητα σάρωσης.

Από το γρήγορο συνεχόμενο καθαρίσμα περνάτε στο αργό συνεχόμενο καθαρίσμα.

Αμέσως μόλις το αυτοκίνητο κινηθεί, το καθαρίσμα επανέρχεται στην ταχύτητα που είχατε αρχικά επιλέξει.

ΥΑΛΟΚΑΘΑΡΙΣΤΗΡΕΣ

Οποιαδήποτε ενέργεια στο χειριστήριο **1** παρακάμπτεται και ακυρώνει την αυτόματη λειτουργία.

Προφυλάξεις

- Σε περίπτωση παγετού, πριν από την πρώτη ενεργοποίηση του υαλοκαθαριστήρα, βεβαιωθείτε πως τα μάκτρα δεν έχουν κολλήσει. Εάν ενεργοποιήσετε τον υαλοκαθαριστήρα ενώ τα μάκτρα έχουν κολλήσει λόγω του πάγου, υπάρχει κίνδυνος να προκαλέσετε ζημιά τόσο στα μάκτρα όσο και στον μηχανισμό του υαλοκαθαριστήρα.
- Μην ενεργοποιήσετε τους υαλοκαθαριστήρες σε στεγνό παρμπρίζ. Αυτό θα έχει ως αποτέλεσμα πρόωρη φθορά ή ζημιά των μάκτρων.

Ειδική θέση λειτουργίας των εμπρός υαλοκαθαριστήρων (θέση συντήρησης)

Αυτή η θέση σας επιτρέπει να σηκώσετε τα μάκτρα ώστε να μπορέσετε να τα απομακρύνετε από το παρμπρίζ.

Μπορεί να είναι χρήσιμο για:

- τον καθαρισμό των μάκτρων,
- την απομάκρυνση των μάκτρων από το παρμπρίζ τον χειμώνα,
- αντικατάσταση των μάκτρων ➔ **380**.

Με τον κινητήρα εκτός ή εντός λειτουργίας, ανεβάστε το χειριστήριο **1** δύο φορές στη θέση **A** (μία σάρωση).

Τα μάκτρα σταματούν σε μικρή απόσταση από το καπό.

Για να επαναφέρετε τα μάκτρα στην κάτω θέση, με ανοικτό τον διακόπτη του κινητήρα, βεβαιωθείτε ότι οι υαλοκαθαριστήρες έχουν "πατήσει" επάνω στο παρμπρίζ και, στη συνέχεια, μετακινήστε το χειριστήριο **1** στη θέση **A** (μία σάρωση).

Πριν από το άνοιγμα του διακόπτη, τοποθετήστε τους υαλοκαθαριστήρες πάνω στο παρμπρίζ. Διαφορετικά, ενδέχεται να προκληθούν ζημιές στο καπό ή στους υαλοκαθαριστήρες κατά την ενεργοποίησή τους.



Πριν από οποιαδήποτε ενέργεια που αφορά το παρμπρίζ (πλύσιμο του αυτοκινήτου, αποπαγοποίηση, καθαρισμός του παρμπρίζ κ.λπ.) επαναφέρετε τον μοχλό **1** στη θέση **B** (off).

Κίνδυνος τραυματισμών και/ή βλαβών.



Σε περίπτωση εμποδίων στο παρμπρίζ (ακαθαρσίες, χιόνι, πάγος, κ.λπ.) καθαρίστε το παρμπρίζ (συμπεριλαμβανομένης της κεντρικής περιοχής που βρίσκεται πίσω από τον εσωτερικό καθρέφτη), πριν ενεργοποιήσετε τους υαλοκαθαριστήρες (**κίνδυνος υπερθέρμανσης του μηχανισμού**).

Εάν κάποιο εμπόδιο εμποδίζει την κίνηση του μάκτρου, αυτό ενδέχεται να σταματήσει.

Απομακρύνετε το εμπόδιο και επανενεργοποιήστε τους υαλοκαθαριστήρες με το χειριστήριο υαλοκαθαριστήρων.

ΥΑΛΟΚΑΘΑΡΙΣΤΗΡΕΣ

Πλυστική συσκευή παρμπρίζ

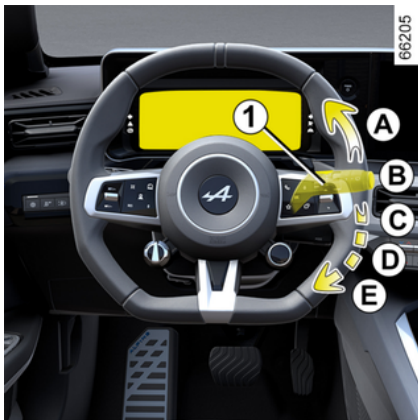

Με ανοικτό διακόπτη κινητήρα, τραβήξτε το χειριστήριο **1** κι έπειτα αφήστε το.

Με παρατεταμένο τράβηγμα ενεργοποιούνται, εκτός από την πλυστική συσκευή παρμπρίζ, δύο σαρώσεις των υαλοκαθαριστήρων και, μετά από λίγα δευτερόλεπτα, μια τρίτη.

Σημείωση:

– η ενεργοποίηση της αντλίας πλυσίματος παρμπρίζ χρησιμοποιώντας το χειριστήριο **1** που διαρκεί περισσότερο από 30 δευτερόλεπτα μπορεί να προκαλέσει διακοπή της αντλίας πλυσίματος. **Αυτό αποτρέπει την υπερθέρμανση της αντλίας,**

– σε θερμοκρασία κάτω από το μηδέν, υπάρχει κίνδυνος το υγρό της πλυστικής συσκευής να παγώσει πάνω στο παρμπρίζ και η ορατότητα να μειωθεί. Θερμάνετε το παρμπρίζ με τη βοήθεια του χειριστήριου ξεθαμπώματος πριν τον καθαρισμό.



Κατά τη διάρκεια επεμβάσεων στο χώρο κινητήρα, βεβαιωθείτε ότι το χειριστήριο υαλοκαθαριστήρων βρίσκεται στη θέση **B** (ανενεργός).

Κίνδυνος τραυματισμών



Απόδοση ενός μάκτρο υαλοκαθαριστήρα

Ελέγχετε την κατάσταση των μάκτρων υαλοκαθαριστήρων. Η διάρκεια ζωής τους εξαρτάται από εσάς:

- πρέπει να παραμένει καθαρό: να καθαρίζετε τακτικά το μάκτρο και το παρμπρίζ με σαπουνόνερο,
- μην το χρησιμοποιείτε όταν το παρμπρίζ είναι στεγνό,
- αποκολλήστε το από το παρμπρίζ, εάν δεν έχει χρησιμοποιηθεί για μεγάλο χρονικό διάστημα.

Σε κάθε περίπτωση, αντικαταστήστε το όταν ελαττώνεται η αποτελεσματικότητά του: περίπου μία φορά το χρόνο ➔ **380**.

Προφύλαξη κατά τη χρήση των υαλοκαθαριστήρων

- Σε συνθήκες χιονιού ή παγετού, καθαρίστε το παρμπρίζ, πριν χρησιμοποιήσετε τους υαλοκαθαριστήρες (κίνδυνος υπερθέρμανσης του μοτέρ),
- βεβαιωθείτε ότι η διαδρομή του μάκτρο δεν παρεμποδίζεται από κανένα αντικείμενο.

ΥΑΛΟΚΑΘΑΡΙΣΤΗΡΕΣ

Πίσω υαλοκαθαριστήρας, πλυστική συσκευή

Πίσω υαλοκαθαριστήρας

66098



Με τον διακόπτη ανοικτό, περιστρέψτε τον δακτύλιο **3** στο χειριστήριο **1** έως ότου το σύμβολο να ευθυγραμμιστεί με το σημάδι **2**:

- **off**,
- **διακοπτόμενο καθάρισμα**, μεταξύ δύο σαρώσεων, οι υαλοκαθαριστήρες σταματούν για μερικά δευτερόλεπτα. Η συχνότητα σάρωσης ποικίλλει ανάλογα με την ταχύτητα του αυτοκινήτου,
- **αργή συνεχόμενη σάρωση**.

Για να σταματήσετε τη λειτουργία, περιστρέψτε ξανά τον δακτύλιο **3**.

Σημείωση: Στη διάρκεια του πλυσίματος σε αυτόματο πλυντήριο, επαναφέρετε τον δακτύλιο **3** του χειριστηρίου **1** στη θέση εκτός λειτουργίας για να απενεργοποιήσετε την αυτόματη σάρωση των υαλοκαθαριστήρων.

Ακολουθείτε τις συμβουλές χρήσης.

Στο τέλος της χρήσης, θυμηθείτε να επιστρέψετε το χειριστήριο του πίσω υαλοκαθαριστήρα στη θέση διακοπής, έτσι ώστε η σάρωση να μην ενεργοποιείται κατά λάθος στην επόμενη χρήση.

Μη χρησιμοποιείτε το βραχίονα του υαλοκαθαριστήρα για να ανοίξετε ή να κλείσετε την πόρτα του πορτ-μπαγκάζ.



Πριν από οποιαδήποτε ενέργεια στο πίσω τζάμι (πλύσιμο του αυτοκινήτου, ξεπάγωμα, καθαρισμός...) επαναφέρετε το χειριστήριο **1** στη θέση απενεργοποίησης. **Κίνδυνος τραυματισμών και/ή βλαβών.**



Απόδοση ενός μάκτρο υαλοκαθαριστήρα

Ελέγχετε την κατάσταση των μάκτρων υαλοκαθαριστήρων. Η διάρκεια ζωής τους εξαρτάται από εσάς:

- πρέπει να παραμένει καθαρό: να καθαρίζετε τακτικά το μάκτρο και το παρμπρίζ με σαπουνόνερο,
- μην το χρησιμοποιείτε όταν το παρμπρίζ είναι στεγνό,
- αποκολλήστε το από το παρμπρίζ, εάν δεν έχει χρησιμοποιηθεί για μεγάλο χρονικό διάστημα.

Σε κάθε περίπτωση, αντικαταστήστε το όταν ελαττώνεται η αποτελεσματικότητά του: περίπου μία φορά το χρόνο ➔ **380**.

Προφυλάξεις κατά τη χρήση των υαλοκαθαριστήρων

- Σε συνθήκες χιονιού ή παγετού, καθαρίστε το παρμπρίζ, πριν χρησιμοποιήσετε τους υαλοκαθαριστήρες (κίνδυνος υπερθέρμανσης του μοτέρ),
- βεβαιωθείτε ότι η διαδρομή του μάκτρο δεν παρεμποδίζεται από κανένα αντικείμενο.

ΥΑΛΟΚΑΘΑΡΙΣΤΗΡΕΣ

Ενεργοποίηση/απενεργοποίηση του πίσω υαλοκαθαριστήρα

Με την επιλογή της όπισθεν ενεργοποιείται η λειτουργία διακοπτόμενης σάρωσης του πίσω υαλοκαθαριστήρα (εάν οι υαλοκαθαριστήρες βρίσκονται σε λειτουργία). Εάν το αυτοκίνητό σας διαθέτει μενού εξατομίκευσης των ρυθμίσεων του αυτοκινήτου, μπορείτε να επιλέξετε την ενεργοποίηση ή την απενεργοποίηση αυτής της λειτουργίας → 142.

Για τα αυτοκίνητα που δεν διαθέτουν μενού προσαρμογής ρυθμίσεων, ζητήστε την απενεργοποίηση της λειτουργίας από ένα Επίσημο Συνεργείο της μάρκας.

Εάν υπάρχουν εμπόδια πάνω στο πίσω τζάμι (ακαθαρσίες, χιόνι...), ο υαλοκαθαριστήρας προσπαθεί να τα απομακρύνει. Το μάκτρο ενδέχεται να σταματήσει εάν κάποιο εμπόδιο εμποδίζει την κίνησή του. Απομακρύνετε το εμπόδιο, περιμένετε περίπου 30 δευτερόλεπτα και επανενεργοποιήστε τον υαλοκαθαριστήρα από το χειριστήριό του.

Προφυλάξεις

– Σε περίπτωση παγετού, βεβαιωθείτε ότι τα μάκτρα δεν έχουν κολλήσει στο παρμπρίζ, πριν από την πρώτη χρήση

των υαλοκαθαριστήρων. Εάν ενεργοποιήσετε τον υαλοκαθαριστήρα ενώ το μάκτρο εμποδίζεται λόγω πάγου, υπάρχει κίνδυνος να προκαλέσετε ζημιά τόσο στο μάκτρο όσο και στον μηχανισμό του υαλοκαθαριστήρα.

– Μη χρησιμοποιείτε τους υαλοκαθαριστήρες σε στεγνό παρμπρίζ. Αυτό θα έχει ως αποτέλεσμα την πρόωρη φθορά ή ζημιά των μάκτρων.

Πίσω υαλοκαθαριστήρας/πλουστική συσκευή



Με ανοικτό διακόπτη, πιέστε παρατεταμένα το χειριστήριο **1** και έπειτα αφήστε το.

Εάν κρατήσετε το χειριστήριο για μεγαλύτερο χρονικό διάστημα, ενεργοποιούνται (εκτός από την πλουστική συσκευή παρμπρίζ) δύο σαρώσεις του πίσω υαλοκαθαριστήρα και, μετά από λίγα δευτερόλεπτα, μια τρίτη (λειτουργία καθαρισμού σταγόνων).

Όταν αφήνετε το χειριστήριο, αυτό επανέρχεται στη θέση λειτουργίας του πίσω υαλοκαθαριστήρα.

Σημείωση:

– η ενεργοποίηση της αντλίας πλυσίματος πίσω παρμπρίζ χρησιμοποιώντας το χειριστήριο **1** για περισσότερο από 30 δευτερόλεπτα μπορεί να προκαλέσει διακοπή λειτουργίας της αντλίας

ας πλυσίματος παρμπρίζ. Αυτό αποτρέπει την υπερθέρμανση της αντλίας.

– σε θερμοκρασίες κάτω από το μηδέν, υπάρχει κίνδυνος το υγρό της πλουστικής συσκευής να παγώσει πάνω στο παρμπρίζ και η ορατότητα να μειωθεί. Θερμάνετε το παρμπρίζ με τη βοήθεια του χειριστηρίου ξεθαμπώματος πριν τον καθαρισμό του.

ΕΚΚΙΝΗΣΗ, ΣΒΉΣΙΜΟ ΤΟΥ ΚΙΝΗΤΗΡΑ

Εκκίνηση του κινητήρα



67199



66297

Η κάρτα πρέπει να βρίσκεται στη ζώνη ανίχνευσης **1**.

Για να ξεκινήσετε:

- πατήστε το πεντάλ φρένου,
- πιέστε το πλήκτρο **2**. Το μήνυμα "READY" εμφανίζεται στο καντράν, συνοδευόμενο από ένα ηχητικό σήμα.

Το μήνυμα εξαφανίζεται όταν η ταχύτητα του οχήματος είναι υψηλότερη από περίπου 5 χλμ./ώρα.

Ιδιαιτερότητες

- Εάν δεν συντρέχει μία από τις προϋποθέσεις εκκίνησης, στο καντράν εμφανίζεται το μήνυμα "Πατήστε φρένο + START",
- σε ορισμένες περιπτώσεις, θα χρειαστεί να κουνήσετε το τιμόνι ενώ πατάτε το κουμπί εκκίνησης **2** για να βοηθήσετε στο ξεκλείδωμα της κολόνας του τιμονιού: σε αυτή την περίπτωση θα σας ενημερώσει το μήνυμα "Στρίψτε τιμόνι + START".



Ανάλογα με το όχημα, ενδέχεται να έχετε ένα ψηφιακό κλειδί που προσφέρει όλες τις λειτουργίες της κάρτας. Εάν ωστόσο έχετε αφήσει κάρτα στο εσωτερικό του αυτοκινήτου και έχετε κλειδώσει τις πόρτες με ψηφιακό κλειδί, δεν θα είναι δυνατή η εκκίνηση του αυτοκινήτου με την κάρτα.

Για περισσότερες πληροφορίες, συμβουλευθείτε την ενότητα "Ψηφιακό κλειδί" → **66**.



Κατά τη διάρκεια μιας ενημέρωσης συστήματος μέσω του συστήματος πολυμέσων δεν θα είναι δυνατή η εκκίνηση του αυτοκινήτου.

Περιμένετε να ολοκληρωθεί η ενημέρωση πριν ξεκινήσετε το αυτοκίνητο.

Για περισσότερες πληροφορίες για τις ενημερώσεις συστήματος, ανατρέξτε στις οδηγίες χρήσης πολυμέσων.

ΕΚΚΙΝΗΣΗ, ΣΒΉΣΙΜΟ ΤΟΥ ΚΙΝΗΤΗΡΑ

i Το ξεκίνημα του αυτοκινήτου μπορεί να πραγματοποιηθεί μόνο εάν το καλώδιο φόρτισης δεν είναι συνδεδεμένο στο αυτοκίνητο.



Εκκίνηση σε λειτουργία "Hands-free" με το πορτ-μπαγκάζ ανοικτό

Σε αυτή την περίπτωση, η κάρτα δεν πρέπει να βρίσκεται στο πορτ-μπαγκάζ, προς αποφυγή κινδύνου απώλειας.

Λειτουργία αξεσουάρ

(άνοιγμα του διακόπτη)

170 - Εκκίνηση

Μόλις μπείτε στο αυτοκίνητό σας, έχετε στη διάθεσή σας ορισμένες λειτουργίες (ραδιόφωνο, σύστημα πλοήγησης, υαλοκαθαριστήρες, ...).

Για να έχετε στη διάθεσή σας τις άλλες λειτουργίες, με την κάρτα μέσα στην καμπίνα επιβατών πιέστε το πλήκτρο **2** χωρίς να πατάτε τα πεντάλ.

Σφάλματα λειτουργίας



Σε ορισμένες περιπτώσεις, η κάρτα hands-free ενδέχεται να μη λειτουργεί:

- η μπαταρία της κάρτας έχει αδειάσει, η μπαταρία 12 V είναι αποφορτισμένη κ.λπ.,
- όταν βρίσκεται κοντά σε συσκευές που λειτουργούν στην ίδια συχνότητα

(οθόνη, κινητό τηλέφωνο, συσκευή βιντεοπαιχνιδιών κ.λπ.),

– Το αυτοκίνητο βρίσκεται σε περιοχή με έντονη ηλεκτρομαγνητική ακτινοβολία.

Το μήνυμα "Βάλτε την κάρτα στη ζώνη + START" εμφανίζεται στο καντράν.

Πατήστε το πεντάλ φρένου και, στη συνέχεια, τοποθετήστε την κάρτα **4** (με την πλευρά του κουμπιού προς τα κάτω) στην περιοχή τοποθέτησης κάρτας "hands-free" **3** στην επάνω κονσόλα **A**.

Πιέστε το πλήκτρο **2** για να θέσετε το όχημα σε λειτουργία. Το μήνυμα σβήνει.

ΕΚΚΙΝΗΣΗ, ΣΒΉΣΙΜΟ ΤΟΥ ΚΙΝΗΤΗΡΑ

Σβήσιμο του κινητήρα



Το αυτοκίνητο πρέπει να είναι σταματημένο.

Πιέστε το πλήκτρο **2**: ο κινητήρας σταματά, το μήνυμα "READY" εξαφανίζεται από το καντράν και το αυτόματο χειρόφρενο ενεργοποιείται αυτόματα.

Εάν η κάρτα δεν βρίσκεται πλέον στην καμπίνα επιβατών όταν προσπαθείτε να σβήσετε τον κινητήρα, το μήνυμα "Απουσία κάρτας πιέστε παρ.START" εμφανίζεται στο καντράν: πατήστε το κουμπί **2** για περισσότερο από δύο δευτερόλεπτα.

Μετά το σβήσιμο του κινητήρα, τα αξεσουάρ (ραδιόφωνο κλπ.) που βρίσκο-

νταν σε λειτουργία εξακολουθούν να λειτουργούν για 10 λεπτά περίπου.

Με το άνοιγμα της πόρτας του οδηγού, τα αξεσουάρ απενεργοποιούνται.



Μη σβήνετε ποτέ τον κινητήρα πριν το αυτοκίνητο σταματήσει εντελώς. Μόλις διακοπεί η λειτουργία του κινητήρα, παύει και η λειτουργία της υποβοήθησης τιμονιού κ.λπ., όπως και των συστημάτων παθητικής ασφάλειας όπως οι airbags και οι προεντατήρες.



Ευθύνη του οδηγού κατά τη στάθμευση ή στάση του οχήματος

Μην εγκαταλείπετε ποτέ το αυτοκίνητό σας με παιδί, έναν ενήλικα που δεν αυτοεξυπηρετείται ή ένα κατοικίδιο, ακόμη και για μικρό χρονικό διάστημα.

Αυτοί, μπορεί να θέσουν τον εαυτό τους ή άλλα άτομα σε κίνδυνο, ξεκινώντας τον κινητήρα, ενεργοποιώντας εξοπλισμούς, όπως τα ηλεκτρικά παράθυρα, ή κλειδώνοντας τις πόρτες.

Επιπλέον, όταν κάνει ζέστη ή/και έχει ηλιοφάνεια, πρέπει να θυμάστε ότι η εσωτερική θερμοκρασία της καμπίνας επιβατών αυξάνεται πολύ γρήγορα.

ΚΙΝΔΥΝΟΣ ΘΑΝΑΤΟΥ Ή ΣΟΒΑΡΩΝ ΤΡΑΥΜΑΤΙΣΜΩΝ.

ΛΕΙΤΟΥΡΓΙΑ "OVERTAKE"

Εισαγωγή



Εάν πατήσετε το κουμπί "OV" **1** στο τιμόνι, ο κινητήρας ενισχύει προσωρινά την απόδοση, αυξάνοντας αμέσως την επιτάχυνση του αυτοκινήτου (ενίσχυση).

Πρέπει να πατάτε παρατεταμένα το κουμπί "OV" **1** για να διατηρήσετε ενεργοποιημένη τη λειτουργία. Η μέγιστη διάρκεια της λειτουργίας είναι περίπου 10 δευτερόλεπτα.

Πέρα από αυτό ή/και όταν απελευθερωθεί το κουμπί, το όχημα συνεχίζει την κανονική του λειτουργία.



Λόγω της επιτάχυνσης που παρέχει, αυτή η λειτουργία πρέπει να χρησιμοποιείται μόνο εφόσον οι συνθήκες κυκλοφορίας το επιτρέπουν, ανάλογα με την ισχύουσα τοπική νομοθεσία. Βεβαιωθείτε ότι τηρείτε τη σχετική νομοθεσία πριν από κάθε χρήση. **Κίνδυνος ατυχήματος ή σοβαρών τραυματισμών.**

Ενεργοποίηση του συστήματος

Για να ενεργοποιήσετε τη λειτουργία, πρέπει να πληρούνται οι ακόλουθες προϋποθέσεις:

- με τον κινητήρα ενεργοποιημένο, η θέση **D** είναι ενεργοποιημένη,
- Ο τρόπος λειτουργίας Κανονικά ή Sport είναι ενεργοποιημένος ➔ **326**;
- η ταχύτητα του αυτοκινήτου δεν είναι μηδέν,
- το πεντάλ γκαζιού είναι πατημένο,
- η μπαταρία έλξης και ο κινητήρας έχουν φτάσει στη θερμοκρασία λειτουργίας τους.



Μπορείτε επίσης να ενεργοποιήσετε τη λειτουργία πιέζοντας το πεντάλ γκαζιού **σταθερά και πλήρως** πέρα από το σημείο αντίστασης.

Προβολή



Μπορείτε να ελέγξετε ανά πάσα στιγμή εάν η λειτουργία είναι διαθέσιμη ανατρέχοντας στην υπολειπόμενη αυτονομία στο μετρητή "OV" **2** που εμφανίζεται στον πίνακα οργάνων.

Όταν ο μετρητής "OV" **2** είναι κενός, η λειτουργία δεν είναι πλέον διαθέσιμη και είναι απαραίτητο να περιμένετε να επαναφορτιστεί σταδιακά. Για να το κά-

ΛΕΙΤΟΥΡΓΙΑ "OVERTAKE"

νετε αυτό, απλώς αφήστε το κουμπί "OV" **1** και ο μετρητής **2** θα αρχίσει να επαναφορτίζεται σταδιακά.

Ο χρόνος που απαιτείται για την πλήρη επαναφόρτιση του μετρητή "OV" **2** είναι 30 δευτερόλεπτα κατ'ανώτατο όριο.

Σημείωση: δεν είναι απαραίτητο να περιμένετε να επαναφορτιστεί πλήρως ο μετρητής **2** για να ενεργοποιήσετε τη λειτουργία. Αυτή είναι διαθέσιμη εφόσον ο μετρητής δεν είναι κενός.

Συνθήκες κάτω από τις οποίες δεν ενεργοποιείται το σύστημα

Ορισμένες συνθήκες θα αποτρέψουν την ενεργοποίηση του συστήματος:

- εμπλοκή θέσης **R** ή **N**,
- εάν η λειτουργία "Save" είναι ενεργοποιημένη. Σε αυτήν την περίπτωση, το μήνυμα "Overtake μη διαθέσιμο σε αυτή τη DRIVE MODE" εμφανίζεται στο καντράν ➔ **326**;
- ο μετρητής "OV" **2** είναι κενός,
- το επίπεδο φόρτισης της μπαταρίας κίνησης είναι πολύ χαμηλό,
- αστοχία ενός συστήματος του αυτοκινήτου (ESC κ.λπ.).

Όρια λειτουργίας και προσωρινή μη διαθεσιμότητα

Υπό ορισμένες συνθήκες (θερμοκρασία μπαταρίας ή κινητήρα πολύ υψηλή

ή πολύ χαμηλή κ.λπ.), η διαθεσιμότητα της λειτουργίας "Overtake" μπορεί να περιοριστεί ή ακόμα και να ανασταλεί προσωρινά.

Όταν η λειτουργία αυτή είναι περιορισμένη, ο μετρητής "OV" **2** στον πίνακα οργάνων ενδέχεται να μην επαναφορτιστεί πλήρως.

Εάν η λειτουργία παρεμποδίζεται, ο μετρητής "OV" **2** εμφανίζεται ως κενός στον πίνακα οργάνων. Εάν πατήσετε το κουμπί "OV" **1**, εμφανίζεται το μήνυμα "Overtake μη διαθέσιμο" στον πίνακα οργάνων για να σας ενημερώσει ότι η λειτουργία δεν είναι διαθέσιμη.

ΔΙΑΔΙΚΑΣΙΑ ΕΚΚΙΝΗΣΗΣ ΑΠΟ ΣΤΑΣΗ



Η διαδικασία εκκίνησης από στάση (Launch Control) είναι μια λειτουργία που επιτρέπει στο όχημα να επιταχύνει με τη μέγιστη ταχύτητα όταν η πρόσφυση μεταξύ ελαστικών και εδάφους είναι η βέλτιστη δυνατή.

Σημείωση: η λειτουργία Launch Control είναι διαθέσιμη μόνο εάν η μπαταρία έλξης και ο κινητήρας έχουν φτάσει στις θερμοκρασίες λειτουργίας τους.

Για να ενεργοποιήσετε την ιδανική απόδοση, συνιστούμε να χρησιμοποιείτε τη λειτουργία όταν η μπαταρία είναι ως επί το πλείστον φορτισμένη.



Η εντατική λειτουργία του συστήματος μειώνει τη διάρκεια ζωής των μηχανικών μερών. Για περισσότερες πληροφορίες, απευθυνθείτε σε εξουσιοδοτημένο αντιπρόσωπο.

Ενεργοποίηση του συστήματος

Το σύστημα ενεργοποιείται ως εξής:

- με τον κινητήρα σε λειτουργία και το αυτοκίνητο ακίνητο, συμπλέξετε τη θέση **D**,
- η λειτουργία Sport είναι ενεργοποιημένη ➔ **326**,
- πατήστε με δύναμη το πεντάλ φρένου χρησιμοποιώντας το αριστερό σας πόδι,
- κρατώντας το πόδι σας στο πεντάλ φρένου, πατήστε το κουμπί Overtake (OV) στο τιμόνι **1** μέχρι να εμφανιστεί το μήνυμα "Launch Control έτοιμο Τέρμα γκάζι" στο καντράν,
- αφήστε το πλήκτρο **1**,
- μέσα σε 60 δευτερόλεπτα, κρατώντας πατημένο το πεντάλ φρένου με το αριστερό σας πόδι, πιέστε το γκάζι τέρμα **πέρα από το σημείο αντίστασης** χρησιμοποιώντας το δεξί σας πόδι μέχρι να εμφανιστεί το μήνυμα "Launch Control Αφήστε το φρένο" στο καντράν,

– μέσα σε τέσσερα δευτερόλεπτα, αφήστε το πεντάλ φρένου για να ενεργοποιήσετε τη σπορ εκκίνηση του αυτοκινήτου συνοδευόμενη από μια ειδική κινούμενη εικόνα στο καντράν.



Μην χρησιμοποιείτε αυτήν τη λειτουργία σε ολισθηρούς ή υγρούς δρόμους.

Κίνδυνος απώλειας του ελέγχου του αυτοκινήτου.

Συνθήκες κάτω από τις οποίες δεν ενεργοποιείται το σύστημα

Ορισμένες συνθήκες θα αποτρέψουν την ενεργοποίηση του συστήματος:

- εμπλοκή θέσης **R** ή **N**,
- όταν είναι ενεργοποιημένη η λειτουργία Save ή Normal, το μήνυμα "Launch Control μη διαθέσιμο σε αυτή τη DRIVE MODE" εμφανίζεται στο καντράν ➔ **326**,
- το επίπεδο φόρτισης της μπαταρίας κίνησης είναι πολύ χαμηλό,
- η θερμοκρασία της μπαταρίας κίνησης είναι πολύ χαμηλή ή πολύ υψηλή,
- η θερμοκρασία του κινητήρα είναι πολύ χαμηλή ή πολύ υψηλή,
- αστοχία ενός συστήματος του αυτοκινήτου (ESC κ.λπ.).

ΔΙΑΔΙΚΑΣΙΑ ΕΚΚΙΝΗΣΗΣ ΑΠΟ ΣΤΑΣΗ

Σημείωση: εάν η λειτουργία εμποδίζεται από μία από αυτές τις συνθήκες, το μήνυμα "Launch Control μη διαθέσιμο" εμφανίζεται στο καντράν.



Η χρήση αυτής της λειτουργίας επιταχύνει σημαντικά τη φθορά των ελαστικών

→ 365.



Λόγω της επιτάχυνσης που παρέχει, αυτή η λειτουργία πρέπει να χρησιμοποιείται μόνο εφό-

σον οι συνθήκες κυκλοφορίας το επιτρέπουν, ανάλογα με την ισχύουσα τοπική νομοθεσία.

Βεβαιωθείτε ότι τηρείτε τη σχετική νομοθεσία πριν από κάθε χρήση.

Κίνδυνος ατυχήματος ή σοβαρών τραυματισμών.

Χειριστήρια επιλογής



Οι διακόπτες **R**, **N** και **D** μπορούν να χρησιμοποιηθούν για την επιλογή διαφόρων θέσεων κιβωτίου ταχυτήτων:

- **R**: όπισθεν,
- **N**: νεκρά,
- **D**: ταχύτητα εμπρός.

Η επιλεγμένη θέση εμφανίζεται στο καντράν ως υπενθύμιση.

Για να επιλέξετε τη νεκρά θέση (N)

Με το όχημα ακινητοποιημένο και τον κινητήρα σε λειτουργία, πατήστε το πεντάλ φρένου και πατήστε στιγμιαία τον διακόπτη **N** (η ενσωματωμένη ενδεικτική λυχνία στον διακόπτη **N** ανάβει με

λευκό χρώμα και το **N** εμφανίζεται στο καντράν).

Για την επιλογή της πορείας εμπρός (θέση D)

Με το όχημα ακινητοποιημένο, τον κινητήρα σε λειτουργία και το πόδι σας στο πεντάλ φρένου, πατήστε στιγμιαία τον διακόπτη **D** (η ενσωματωμένη ενδεικτική λυχνία στον διακόπτη **D** ανάβει με λευκό χρώμα και το **D** εμφανίζεται στο καντράν).

Εάν δεν πατηθεί το πεντάλ φρένου, η ένδειξη τρέχουσας θέσης αναβοσβήνει για περίπου πέντε δευτερόλεπτα και το μήνυμα "Πατήστε το πεντάλ φρένου" εμφανίζεται στον πίνακα οργάνων για περίπου πέντε δευτερόλεπτα.

Στις περισσότερες συνθήκες κυκλοφορίας, δεν θα χρειαστεί να αγγίξετε τους διακόπτες.

Σημείωση: με τον κινητήρα σε λειτουργία και το αυτοκίνητο να κινείται με ταχύτητα μεταξύ 0 και 14 χλμ./ώρα, με επιλεγμένη τη θέση **N** ή **R** δεν είναι απαραίτητο να πατήσετε το πεντάλ φρένου για να ενεργοποιήσετε τη θέση **D**. Αυτό χρησιμεύει στους ελιγμούς παρκαρίσματος, καθώς εκεί χρειάζονται πολλές εναλλαγές εμπροσθοπορείας και οπισθοπορείας.

Για την επιλογή της όπισθεν (θέση R)

Με το όχημα ακινητοποιημένο, τον κινητήρα σε λειτουργία και το πόδι σας στο πεντάλ φρένου, πατήστε στιγμιαία τον διακόπτη **R** (η ενσωματωμένη ενδεικτική λυχνία στον διακόπτη **R** ανάβει με λευκό χρώμα και το **R** εμφανίζεται στο καντράν).



Με επιλεγμένη τη θέση **D** ή **R**, όταν το αυτοκίνητο είναι σταματημένο, ξεκινά να κινείται με χαμηλή ταχύτητα μόλις αφήσετε το πεντάλ φρένου (χωρίς να πατήσετε το πεντάλ γκαζιού).

Εάν δεν πατηθεί το φρένο, η τρέχουσα θέση αναβοσβήνει για πέντε δευτερόλεπτα περίπου και η ενδεικτική λυχνία **1** εξακολουθεί να εμφανίζεται στο καντράν.

Σημείωση: με τον κινητήρα σε λειτουργία και το αυτοκίνητο να κινείται με ταχύτητα περίπου 10 χλμ./ώρα στη θέση **N** ή **D**, δεν είναι απαραίτητο να πατήσετε το πεντάλ φρένου για να επιλέξετε τη θέση **R**. Αυτό χρησιμεύει στους ελιγμούς παρκαρίσματος, καθώς εκεί χρειάζονται πολλές εναλλαγές εμπροσθοπορείας και οπισθοπορείας.

ΧΕΙΡΙΣΤΗΡΙΟ ΤΑΧΥΤΗΤΩΝ

Στάθμευση του αυτοκινήτου

Με το αυτοκίνητο σταματημένο, πατήστε το πεντάλ φρένου και πιέστε στιγμιαία τον διακόπτη **N**.

Σημείωση: μόλις επιλεγεί μετά τη διακοπή του κινητήρα, η θέση **N** διατηρείται έως ότου ενεργοποιηθεί ξανά ο διακόπτης κινητήρα του αυτοκινήτου.

Βεβαιωθείτε ότι το χειρόφρενο είναι δεμένο και το αυτοκίνητο ακινητοποιημένο → 182.



Το ηλεκτρονικό χειρόφρενο μπορεί να χρησιμοποιηθεί για την ακινητοποίηση του οχήματος.

Πριν εγκαταλείψετε το αυτοκίνητο, βεβαιωθείτε ότι το αυτόματο χειρόφρενο είναι πλήρως δεμένο. Η ενεργοποίηση του ηλεκτρικού χειρόφρενου επιβεβαιώνεται με το άναμμα του ενδεικτικού στο διακόπτη του ηλεκτρικού χειρόφρενου

και στο ενδεικτικό  στο καντράν μέχρι το κλείδωμα των ανοιγόμενων μερών. Ανάλογα με το αυτοκίνητο, επικολλάται μια ετικέτα στο επάνω μέρος του παμπρίζ ως υπενθύμιση αυτού του → 182.



Θέτοντας το χειριστήριο ταχυτήτων στη θέση **N** δεν κλειδώνουν οι κινητήριιοι τροχοί μηχανικά: βεβαιωθείτε ότι το αυτοκίνητο έχει ακινητοποιηθεί πριν το εγκαταλείψετε.



Για λόγους ασφαλείας, μη σβήνετε ποτέ τον κινητήρα πριν το αυτοκίνητο σταματήσει εντελώς.

Προβλήματα στη λειτουργία

Σε περίπτωση βλάβης του κινητήρα ή ηλεκτρικής βλάβης (σφάλμα μπαταρίας κ.λπ.), βεβαιωθείτε ότι το αυτοκίνητο είναι σωστά ακινητοποιημένο.



Σε περίπτωση χτυπήματος στο κάτω μέρος του αυτοκινήτου, ενώ αυτό πραγματοποιεί ελιγμούς (παράδειγμα: επαφή με κολωνάκι, πολύ ψηλό πεζοδρόμιο ή άλλο στοιχείο του δρόμου), ενδέχεται να προκληθεί ζημιά στο αυτοκίνητο (παράδειγμα: παραμόρφωση άξονα).

Για να αποφύγετε οποιονδήποτε κίνδυνο ατυχήματος, ζητήστε έλεγχο του αυτοκινήτου από ένα Επίσημο Συνεργείο της μάρκας.

ΣΥΣΤΗΜΑ ΑΝΑΓΕΝΝΗΤΙΚΗΣ ΠΕΔΗΣΗΣ

Εισαγωγή

3



1



Αφήνοντας το πεντάλ του γκαζιού, το αυτοκίνητο χρησιμοποιεί αναγεννητική πέδηση για να επιβραδυνθεί.

Το σύνολο αυτής της ενέργειας μετατρέπεται σε ηλεκτρική ενέργεια για να επαναφορτίσει την μπαταρία κίνησης.

Το χειριστήριο στο τιμόνι **2** μπορεί να χρησιμοποιηθεί για την αύξηση ή τη μείωση της αναγεννητικής πέδησης.



Η αναγεννητική πέδηση σε καμία περίπτωση δεν μπορεί να αντικαταστήσει το πεντάλ φρένου.



Υπό ορισμένες συνθήκες (πλήρως φορτισμένη μπαταρία πολύ ζεστή ή πολύ κρύα, κινητήρας ζεστός κ.λπ.), η απόδοση του συστήματος αναγεννητικής πέδησης θα είναι περιορισμένη, με αποτέλεσμα μειωμένο φρενάρισμα του κινητήρα όταν αφήνετε το πεντάλ γκαζιού. Στον πίνακα οργάνων, η ένδειξη του μετρητή ισχύος **1** σας ενημερώνει για τις διαθέσιμες δυνατότητες πέδησης με ανάκτηση ενέργειας. Ωστόσο, η ικανότητα πέδησης κατά τη χρήση του πεντάλ φρένου θα διατηρηθεί και θα εξακολουθεί να επιτρέπει τον περιορισμό της ταχύτητας του οχήματος.

ΣΥΣΤΗΜΑ ΑΝΑΓΕΝΝΗΤΙΚΗΣ ΠΕΔΗΣΗΣ

Χειριστήρια αλλαγής αναγεννητικής πέδησης 2

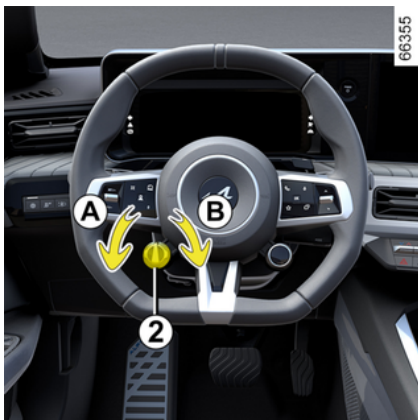

Το χειριστήριο αφής **2** μπορεί να χρησιμοποιηθεί για την αλλαγή του επιπέδου της αναγεννητικής πέδησης:

- στρέψτε το χειριστήριο **2** προς το **A** για να αυξήσετε το φρενάρισμα του κινητήρα όταν αφήνετε το πεντάλ του γκαζιού.
- στρέψτε το χειριστήριο **2** προς το **B** για να μειώσετε το φρενάρισμα του κινητήρα όταν αφήνετε το πεντάλ του γκαζιού.

Το επιλεγμένο επίπεδο με το χειριστήριο **2** δεν λειτουργεί όσο είναι ενεργοποιημένη η λειτουργία Προσαρμοζόμενου ρυθμιστή ταχύτητας → 256.

Οδήγηση με το σύστημα αναγεννητικής πέδησης

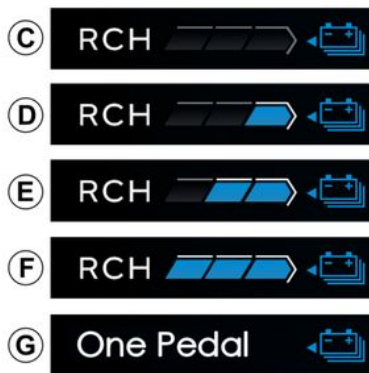

Επίπεδα αναγεννητικής πέδησης

Ανάλογα με τη στάθμη που επιλέγεται μέσω του χειριστηρίου **2**, η ένδειξη **3** σας ενημερώνει για τη στάθμη της αναγεννητικής πέδησης:

- **C**: στάθμη "Πορείας με κεκτημένη ταχύτητα" για ομαλή και οικονομική οδήγηση, που σχετίζεται με τη λειτουργία Save από προεπιλογή. Απαιτείται από εσάς να οδηγείτε με μεγαλύτερη προβλεπτικότητα,
- **D**: χαμηλό φρενάρισμα του κινητήρα κατά την απελευθέρωση του πεντάλ γκαζιού, που σχετίζεται με τις λειτουργίες Normal και Sport από προεπιλογή,
- **E**: μέτρια πέδηση του κινητήρα κατά την απελευθέρωση του πεντάλ γκαζιού,
- **F**: έντονη πέδηση του κινητήρα κατά την απελευθέρωση του πεντάλ γκαζιού,
- **G**: πολύ έντονο φρενάρισμα του κινητήρα όταν απελευθερώνεται το πεντάλ γκαζιού και ενεργοποιείται η λειτουργία One Pedal.

Σημείωση: κατά τη διακοπή λειτουργίας του κινητήρα, αποθηκεύεται το επίπεδο πέδησης με ανάκτηση ενέργειας, με εξαίρεση τη λειτουργία One Pedal.

Λειτουργία One Pedal

Στα εξοπλισμένα οχήματα, η λειτουργία One Pedal διευκολύνει την οδήγηση σε

ΣΥΣΤΗΜΑ ΑΝΑΓΕΝΝΗΤΙΚΗΣ ΠΕΔΗΣΗΣ

ασικές περιοχές ή αυξημένη κίνηση, κυρίως χρησιμοποιώντας το πεντάλ του γκαζιού.

Όταν αφήσετε το πεντάλ γκαζιού επαρκώς, το αυτοκίνητο μειώνει την ταχύτητα μέχρι να σταματήσει εντελώς.

Όταν αφήσετε εντελώς το πεντάλ γκαζιού, το επίπεδο πέδησης του κινητήρα είναι πολύ υψηλό.

Πατήστε ξανά το πεντάλ γκαζιού επαρκώς για να ανακτήσετε ταχύτητα.

Ενεργοποίηση

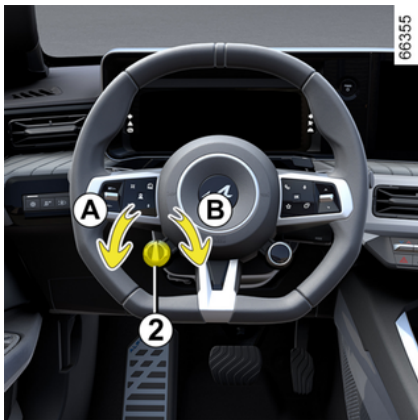

3

Με τη θέση **D** ενεργοποιημένη, γυρίστε το χειριστήριο **2** προς την κατεύθυνση του **A** όσες φορές χρειάζεται μέχρι να εμφανιστεί το μήνυμα "One Pedal ενεργοποιήθηκε". Εμφανίζεται το ενδεικτικό προειδοποίησης "ΕΝΑ ΠΕΝΤΑΛ" **3**, συνοδευόμενο από ένα ηχητικό σήμα, για να επιβεβαιωθεί ότι είναι ενεργοποιημένο.



Η λειτουργία One Pedal δεν ενεργοποιεί την ακινητοποίηση έκτακτης ανάγκης και η απόδοση πέδησης είναι περιορισμένη.



Αυτή η λειτουργία είναι συμπληρωματικό βοήθημα στην οδήγηση. Αυτή η λειτουργία σε καμία περίπτωση δεν υποκαθιστά τη δέουσα προσοχή και υπευθυνότητα του οδηγού ο οποίος οφείλει να έχει πάντα τον έλεγχο του οχήματος.

Σημείωση: με το αυτοκίνητο σταματημένο, με ενεργοποιημένη τη λειτουργία "One Pedal" και ενεργοποιημένη τη θέση **D**, το αυτοκίνητο δεν θα κινηθεί όταν απελευθερώνετε το πεντάλ φρένου.

Αναμονή

Η λειτουργία One Pedal περιέρχεται σε κατάσταση αναμονής όταν είναι ενεργοποιημένο το **R** ή το **N**.

Το ενδεικτικό προειδοποίησης "ΕΝΑ ΠΕΝΤΑΛ" εμφανίζεται με γκρι χρώμα στο καντράν.

Σημείωση: με επιλεγμένη τη θέση **D**, **R** εάν το αυτοκίνητο είναι σταματημένο, το αυτοκίνητο κινείται προς τα εμπρός, μόλις αφήσετε το πεντάλ του φρένου (χωρίς να πατήσετε το πεντάλ του γκαζιού).

ΣΥΣΤΗΜΑ ΑΝΑΓΕΝΝΗΤΙΚΗΣ ΠΕΔΗΣΗΣ

Η αλλαγή θέσης σε **D** επανενεργοποιεί τη λειτουργία όταν η ταχύτητα του οχήματος είναι πάνω από περίπου 10 χλμ/ώρα. Το ενδεικτικό προειδοποίησης ΕΝΑ ΠΕΝΤΑΛ εμφανίζεται με λευκό χρώμα για την επιβεβαίωση της επανενεργοποίησης.

Σημείωση:

– το χειρόφρενο ενεργοποιείται αυτόματα όταν το αυτοκίνητο παραμένει σταματημένο για περισσότερο από τρία λεπτά περίπου.

Απενεργοποίηση

Για να απενεργοποιήσετε τη λειτουργία:

– κατά την οδήγηση, γυρίστε το χειριστήριο **2** προς την κατεύθυνση του **B**.
– όταν είναι ακίνητο, πατήστε το πεντάλ φρένου και, στη συνέχεια, γυρίστε το χειριστήριο **2** προς την κατεύθυνση του **B**.

Το μήνυμα "One Pedal απενεργοποιημένο" εμφανίζεται στο καντράν. Το ενδεικτικό προειδοποίησης "ΕΝΑ ΠΕΝΤΑΛ" **3** εξαφανίζεται, συνοδευόμενο από ένα ηχητικό σήμα, για να επιβεβαιωθεί η απενεργοποίηση.

Η λειτουργία απενεργοποιείται αυτόματα εάν ο κινητήρας σταματήσει πατώντας το κουμπί start/stop του κινητήρα. Πρέπει να ενεργοποιήσετε ξανά τη λει-

τουργία όπως απαιτείται μετά την επανεκκίνηση.

Όρια λειτουργίας

– Σε επιφάνειες χαμηλής πρόσφυσης (παγετός, χιόνι κ.λπ.), συνιστάται η χρήση των πρώτων επιπέδων πέδησης **C** ή **D** και η χρήση του πεντάλ φρένου για τη διαχείριση των φάσεων έντονης επιβράδυνσης και ακινητοποίησης ➔ **179**.

– Σε πολύ απότομη κατωφέρεια, με το πεντάλ του γκαζιού ελεύθερο, η λειτουργία One Pedal ενδέχεται να μην επαρκεί για να κρατήσει το αυτοκίνητο ακινητοποιημένο. Βεβαιωθείτε ότι το αυτοκίνητο είναι σταματημένο πατώντας το πεντάλ φρένου ή ενεργοποιώντας το ηλεκτρονικό χειρόφρενο.

Σφάλματα λειτουργίας

Όταν το σύστημα ανιχνεύει σφάλμα λειτουργίας, το μήνυμα "Ελέγξτε το One Pedal" εμφανίζεται στο καντράν. Η λειτουργία δεν είναι πλέον διαθέσιμη. Απευθυνθείτε σε ένα Επίσημο Συνεργείο της μάρκας

ΧΕΙΡΟΦΡΕΝΟ

Αυτόματο χειρόφρενο

Υποβοηθούμενη λειτουργία

3



Δέσιμο του αυτόματου χειρόφρενου

Με το αυτοκίνητο σταματημένο, το αυτόματο χειρόφρενο μπορεί να χρησιμοποιηθεί για την ακινητοποίηση του αυτοκινήτου:

- πιέζοντας το πλήκτρο εκκίνησης/ διακοπής λειτουργίας του κινητήρα **1**
ή
- όταν η ζώνη ασφαλείας του οδηγού δεν είναι δεμένη,
ή
- με το άνοιγμα της πόρτας του οδηγού.



Το ηλεκτρονικό χειρόφρενο μπορεί να χρησιμοποιηθεί για την ακινητοποίηση του οχήματος.

Πριν εγκαταλείψετε το αυτοκίνητο, βεβαιωθείτε ότι το αυτόματο χειρόφρενο είναι πλήρως δεμένο.

Αυτό επιβεβαιώνεται με το άναμμα του ενδεικτικού **2** στον διακόπτη **3** και του ενδεικτικού προει-

δοποίησης  στο καντράν μέχρι το κλείδωμα των ανοιγόμενων μερών. Ανάλογα με το όχημα, ένα αυτοκόλλητο βρίσκεται στο πάνω μέρος του παρμπρίζ για να σας το υπενθυμίσει.

Σε όλες τις άλλες περιπτώσεις, το αυτόματο χειρόφρενο δεν δίνει αυτόματα. Σε αυτήν την περίπτωση, πρέπει να χρησιμοποιηθεί ο χειροκίνητος τρόπος λειτουργίας

Για να επιβεβαιώσετε ότι το ηλεκτρονικό χειρόφρενο είναι ενεργοποιημένο,

εμφανίζεται το μήνυμα  στο καντράν και ανάβει το ενδεικτικό **2** στον διακόπτη **3**.

Αφού σβήσει ο κινητήρας, η ενδεικτική λυχνία **2** σβήνει λίγα λεπτά μετά την

ΧΕΙΡΟΦΡΕΝΟ

ενεργοποίηση του ηλεκτρονικού χειρόφρενου και η προειδοποιητική λυχνία

 σβήνει όταν το αυτοκίνητο κλειδώσει.

Σημείωση: σε ορισμένες περιπτώσεις (αποτυχία δεσίματος αυτόματου χειρόφρενου, χειροκίνητο λύσιμο του χειρόφρενου, κ.λπ.), ακούγεται ένα ηχητικό σήμα και το μήνυμα "Δέστε το χειρόφρενο" εμφανίζεται στο καντράν για να σας ειδοποιήσει ότι το αυτόματο χειρόφρενο έχει λυθεί:

- **με τον κινητήρα σε λειτουργία:** με το άνοιγμα της πόρτας του οδηγού,
- **με τον κινητήρα σβηστό:** με το άνοιγμα μιας μπροστινής πόρτας.

Σε αυτή την περίπτωση, τραβήξτε και αφήστε τον διακόπτη **3** για να δέσετε το αυτόματο χειρόφρενο.

Υποβοηθούμενο λύσιμο του χειρόφρενου

Το χειρόφρενο λύνεται:

– μόλις το αυτοκίνητο αρχίσει να επιταχύνει,

ή

– κατά τη μετάβαση από **N** σε **R/D** ή **B**.



Το ηλεκτρονικό χειρόφρενο μπορεί να χρησιμοποιηθεί για την ακινητοποίηση του οχήματος.

Πριν εγκαταλείψετε το αυτοκίνητο, βεβαιωθείτε ότι το αυτόματο χειρόφρενο είναι πλήρως δεμένο. Αυτό επιβεβαιώνεται με το άναμμα του ενδεικτικού **2** στον διακόπτη **3** και του ενδεικτικού προει-

δοποίησης  στο καντράν μέχρι το κλείδωμα των ανοιγόμενων μερών. Ανάλογα με το όχημα, ένα αυτοκόλλητο βρίσκεται στο πάνω μέρος του παρμπρίζ για να σας το υπενθυμίσει.

Χειροκίνητη λειτουργία

Μπορείτε να δέσετε το αυτόματο χειρόφρενο χειροκίνητα.

Χειροκίνητο δέσιμο του αυτόματου χειρόφρενου

Τραβήξτε τον διακόπτη **3**. Η προειδοποιητική λυχνία **2** και η προειδοποιητι-

κή λυχνία  εμφανίζονται στο καντράν.

Χειροκίνητο λύσιμο του αυτόματου χειρόφρενου

Πιέστε το κουμπί **1** χωρίς να πατήσετε τα πεντάλ για να ανοίξετε τον διακόπτη. Πατήστε το πεντάλ του φρένου και, στη συνέχεια, πατήστε τον διακόπτη **3**: η ενδεικτική λυχνία **2** στο διακόπτη και η προειδοποιητική λυχνία

 που εμφανίζονται στο καντράν, σβήνουν.

Σύντομη στάση

Για να εφαρμόσετε χειροκίνητα το αυτόματο χειρόφρενο, (στάση σε κόκκινο φανάρι ή στάση με τον κινητήρα σε λειτουργία, κ.λπ.): τραβήξτε και ελευθερώστε τον διακόπτη **3**. Το χειρόφρενο θα λυθεί αυτόματα μόλις ξεκινήσει ξανά το όχημα.

Εξαιρετικές περιπτώσεις

Στάθμευση σε έδαφος με κλίση

Για να σταθμεύσετε, για παράδειγμα σε επικλινές έδαφος ή με ρυμούλκα, τραβήξτε τον διακόπτη **3** για μερικά δευτερόλεπτα, ώστε να επιτύχετε το μέγιστο δυνατό φρενάρισμα.

3



Στάθμευση με απελευθερωμένο το αυτόματο χειρόφρενο



Πριν απενεργοποιήσετε το χειρόφρενο, βεβαιωθείτε ότι το αυτοκίνητο είναι σταθερό.

Για να σταθμεύσετε με το αυτόματο χειρόφρενο απενεργοποιημένο, το χειρόφρενο πρέπει να είναι απενεργοποιημένο.

Για τον σκοπό αυτό:

– σβήστε τον κινητήρα, πιέζοντας το πλήκτρο εκκίνησης/σβησίματος του κινητήρα **1**,

- λύστε τη ζώνη ασφαλείας του οδηγού,
- ανοίξτε την πόρτα του οδηγού,
- εάν είναι απαραίτητο, τοποθετήστε τάκο εμπρός ή πίσω από τους τροχούς για να βεβαιωθείτε ότι το αυτοκίνητο θα παραμείνει ακινητοποιημένο,
- λύστε χειροκίνητα το αυτόματο χειρόφρενο (ανατρέξτε στην παράγραφο "Χειροκίνητη απεμπλοκή του ηλεκτρονικού χειρόφρενου"). Το μήνυμα "Χειρόφρενο λυμένο" εμφανίζεται στον πίνακα οργάνων συνοδευόμενο από ένα ηχητικό σήμα για να σας προειδοποιήσει ότι έχει κυκλοφορήσει (αυτό είναι φυσιολογικό). Βεβαιωθείτε ότι το αυτοκίνητο είναι σταθερό,
- κλείστε την πόρτα του οδηγού. Εάν είναι απαραίτητο, κλειδώστε το αυτοκίνητό σας.

Σφάλματα λειτουργίας

– Εάν υπάρχει βλάβη, στο καντράν ανάβει η προειδοποιητική λυχνία



μαζί με το μήνυμα "Ελέγξτε το χειρόφρενο" και, σε ορισμένες περιπτώσεις, η προειδοποιητική λυχνία



. Συμβουλευθείτε αμέσως έναν εξουσιοδοτημένο Επισκευαστή.

– Σε περίπτωση βλάβης του αυτόματου χειρόφρενου, ανάβει η προειδοποι-

ητική λυχνία **STOP** συνοδευόμενη

από το μήνυμα "Βλάβη στο χειρόφρενο", ένα ηχητικό σήμα και σε ορισμένες περιπτώσεις η προειδοποιητική λυχνία



– Σε περίπτωση βλάβης του χειρόφρενου, με το καντράν σβηστό, η ενδεικτική λυχνία στον διακόπτη **2** θα αναβοσβήνει.

Αυτό επιβάλλει υποχρεωτικά την άμεση στάση του αυτοκινήτου μόλις το επιτρέψουν οι συνθήκες κυκλοφορίας.



Εάν εμφανίζεται το μήνυμα "Ηλεκτρική βλάβη" ή "Ελέγξτε μπαταρίας" ή "Βλάβη στο χειρόφρενο",

πρέπει να ακινητοποιήσετε το αυτοκίνητο τραβώντας τον διακόπτη **3** για περίπου 10 δευτερόλεπτα.

Εάν το επιβάλλουν οι συνθήκες και η κλίση, βάλτε τάκους στους τροχούς του αυτοκινήτου.

Κίνδυνος απώλειας ακινητοποίησης του αυτοκινήτου.

Καλέστε ένα εξουσιοδοτημένο συνεργείο της μάρκας.

ΧΕΙΡΟΦΡΕΝΟ



Ποτέ μην αφήνετε το αυτοκίνητό σας χωρίς δεμμένο το χειρόφρενο και χωρίς να σβήσετε τον κινητήρα. Πράγματι, όταν το όχημα είναι σταματημένο, με τον κινητήρα σε λειτουργία και επιλεγμένη ταχύτητα στο κιβώτιο, εάν πατήσετε γκάζι, το όχημα μπορεί να αρχίσει να κινείται

Κίνδυνος ατυχήματος



Η απουσία οπτικού ή ηχητικού σήματος επισημαίνει βλάβη του κακτράν. Επιβάλλεται άμεση στάση του αυτοκινήτου μόλις το επιτρέψουν οι συνθήκες κυκλοφορίας. Βεβαιωθείτε ότι το αυτοκίνητο είναι σωστά ακινητοποιημένο και καλέστε έναν Εξουσιοδοτημένο επισκευαστή.

Λειτουργία "Autohold"

Εισαγωγή

Αυτοκίνητο σταματημένο (π.χ. σε κόκκινο φανάρι, μια διασταύρωση, με ποτι-

λιάρισμα κ.λπ.), η λειτουργία διασφαλίζει τη δύναμη πέδησης, ακόμη και όταν ο οδηγός αφήσει το πεντάλ φρένου.

Η δύναμη πέδησης απελευθερώνεται μόλις ο οδηγός επιταχύνει αρκετά έχοντας επιλέξει μια σχέση.

Ενεργοποίηση



Πιέστε τον διακόπτη **1**.

Το ενδεικτικό στον διακόπτη **2** ανάβει για να επιβεβαιώσει ότι η λειτουργία είναι ενεργοποιημένη.

Απενεργοποίηση

Πιέστε τον διακόπτη **1**. Εάν το αυτοκίνητό σας συγκρατείται με δύναμη πέ-

δησης, μπορείτε να πιέσετε επίσης το πεντάλ φρένου.

Η προειδοποιητική λυχνία του διακόπτη **2** σβήνει για επιβεβαίωση της απενεργοποίησης της λειτουργίας.

Εάν διατηρηθεί η δύναμη πέδησης, το χειρόφρενο ενεργοποιείται αυτόματα όταν:

– ο οδηγός ανοίγει την πόρτα,

ή

– ο οδηγός λύνει τη ζώνη ασφαλείας του,

ή

– το αυτοκίνητο είναι ακινητοποιημένο για περισσότερα από τρία λεπτά.



Σε κάθε εκκίνηση, το αυτοκίνητο επανέρχεται στη λειτουργία που ήταν ενεργή την τελευταία φορά που διακόπηκε η λειτουργία του κινητήρα.



Το ηλεκτρονικό χειρόφρενο μπορεί να χρησιμοποιηθεί για την ακινητοποίηση του οχήματος.

Πριν εγκαταλείψετε το αυτοκίνητο, βεβαιωθείτε ότι το αυτόματο χειρόφρενο είναι πλήρως δεμένο. Αυτό επιβεβαιώνεται με το άναμμα του ενδεικτικού στον διακόπτη 2 και του ενδεικτικού προειδοποιητικού

σησης  στο καντράν μέχρι το κλειδί των ανοιγόμενων μερών. Ανάλογα με το όχημα, ένα αυτοκόλλητο βρίσκεται στο πάνω μέρος του παρμπρίζ για να σας το υπενθυμίσει.

Συνθήκες για τη διατήρηση της δύναμης πέδησης

Πρέπει να πληρούνται οι εξής συνθήκες:

- η πόρτα του οδηγού είναι κλειστή,
- και
- η ζώνη ασφαλείας του οδηγού είναι δεμένη,
- και
- το αυτόματο χειρόφρενο είναι λυμένο,

και

– το αυτοκίνητο δεν είναι σταματημένο σε έδαφος με πολύ μεγάλη κλίση.

Η διατήρηση της δύναμης πέδησης επιβεβαιώνεται από την προειδοποιητική

λύχνια  στο καντράν.

Συνθήκες για τη διακοπή της δύναμης πέδησης

Πρέπει να πληρούνται οι εξής συνθήκες:

– ο οδηγός επιταχύνει αρκετά έχοντας επιλέξει μια σχέση,

ή

– ο οδηγός απενεργοποιεί τη λειτουργία.

Η προειδοποιητική λύχνια  σβήνει στο καντράν.

Εισαγωγή

Το αυτοκίνητό σας έχει κατασκευαστεί με σεβασμό προς το **περιβάλλον** καθ' όλη τη διάρκεια ζωής του: κατά την κατασκευή του, κατά τη χρήση του και στο τέλος ζωής του.

Κατασκευή

Το αυτοκίνητό σας κατασκευάζεται σε μια βιομηχανία, που εφαρμόζει τις πλέον σύγχρονες διαδικασίες σχετικά με τη μείωση των περιβαλλοντικών επιπτώσεων για τους γείτονες και για τη φύση (μείωση κατανάλωσης νερού και ενέργειας, οπτικών και ηχητικών ενοχλήσεων, ατμοσφαιρικών και υδάτινων ρύπων, διαλογή και αξιοποίηση αποβλήτων).

Μπορείτε να συνεισφέρετε και εσείς στην προστασία του περιβάλλοντος

– Τα ανταλλακτικά και τα οχήματα που βρίσκονται στο τέλος της ζωής τους, δεν πρέπει να απορρίπτονται. Πρέπει να παραδοθούν σε νομική οντότητα που συμμορφώνεται με τα περιβαλλοντικά πρότυπα.



61496

- Τα φθαρμένα μέρη και εξαρτήματα που αντικαθίστανται κατά τις εργασίες συντήρησης του αυτοκινήτου, όπως ελαστικά, πρέπει να απορρίπτονται σε ειδικά σημεία συλλογής.
- Τα φθαρμένα **ηλεκτρικά** και **ηλεκτρονικά** εξαρτήματα που αντικαθίστανται (όπως οι μπαταρίες κ.λπ.) δεν πρέπει να απορρίπτονται ως σκουπίδια. Παραδώστε τες σε ένα εξουσιοδοτημένο συνεργείο ή συμβουλευτείτε την τοπική σας αρχή για πληροφορίες σχετικά με κατάλληλες εγκαταστάσεις ανακύκλωσης.
- Για να βελτιστοποιήσετε την ανακύκλωση του αυτοκινήτου σας στο τέλος της διάρκειας ζωής του, μπορείτε να επικοινωνήσετε με επίσημη αντιπροσωπεία ή να επισκεφθείτε τον ιστότο-

πο του κατασκευαστή για να λάβετε οδηγίες για σημεία συλλογής που εγγυώνται το σεβασμό του περιβάλλοντος που συμμορφώνεται με την τοπική νομοθεσία.

ΑΝΑΚΥΚΛΩΣΗ

Το αυτοκίνητό σας είναι ανακυκλώσιμο κατά τουλάχιστον 85 % και ανακτήσιμο κατά τουλάχιστον 95 %.

Για την επίτευξη αυτών των στόχων, πολλά εξαρτήματα του αυτοκινήτου σχεδιάστηκαν έτσι ώστε να είναι δυνατή η ανακύκλωσή τους

Τα υλικά και οι κατασκευές έχουν σχεδιαστεί προσεκτικά για:

- να επιτρέπουν την εύκολη αφαίρεση και επανεπεξεργασία αυτών των εξαρτημάτων από εξειδικευμένες εταιρείες,
- να προωθούν μια κυκλική οικονομία (επιαναχρησιμοποίηση, ανακύκλωση, ανάκτηση κ.λπ.)

Αυτό ισχύει ιδιαίτερα για τις ηλεκτρικές μπαταρίες του αυτοκινήτου.

Για τη διατήρηση των πρώτων υλών, το αυτοκίνητό σας περιλαμβάνει επίσης πολλά μέρη κατασκευασμένα από ανακυκλωμένα πλαστικά ή ανανεώσιμα υλικά.

Εξοικονόμηση ενέργειας κατά την οδήγηση

Εισαγωγή

Η αυτονομία είναι διαπιστευμένη σύμφωνα με μια τυπική ρυθμιστική μέθοδο. Ίδια για όλους τους κατασκευαστές, επιτρέπει τη σύγκριση των οχημάτων μεταξύ τους.

Η αυτονομία σε πραγματικό χρόνο, εξαρτάται από τις συνθήκες χρήσης του αυτοκινήτου, τον εξοπλισμό και τον τρόπο οδήγησης. Για βελτιστοποίηση της αυτονομίας, δείτε τις συμβουλές που περιγράφονται παρακάτω.

Ανάλογα με τις εκδόσεις, παρέχονται λειτουργίες που σας επιτρέπουν να μειώσετε την κατανάλωση ενέργειας:

- στο καντράν:
 - ο μετρητής ισχύος,
- στην οθόνη πολυμέσων:
 - δεδομένα που σχετίζονται με την κατανάλωση ενέργειας,
 - γράφημα κατανάλωσης ενέργειας,
 - βαθμολογίες με βάση το στυλ οδήγησης σας,
 - Eco συμβουλές οδήγησης,
 - προγραμματιστή διαδρομής,
 - μια λειτουργία οδήγησης Εξοικονόμησης.

Μετρητής ισχύος

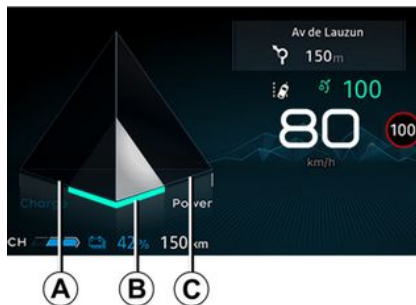

(στο καντράν)

Ο μετρητής φόρτισης σας δίνει μια εικόνα σε πραγματικό χρόνο της ενέργειας που καταναλώνεται ή ανακτάται όταν το αυτοκίνητο κινείται.

Περιοχή χρήσης A "αναπλήρωσης ενέργειας"

Κατά την οδήγηση, εάν απομακρύνετε το πόδι σας από το πεντάλ του γκαζιού ή πατήσετε το πεντάλ φρένου, ο κινητήρας παράγει ηλεκτρικό ρεύμα κατά την επιβράδυνση, και αυτή η ενέργεια χρησιμοποιείται για να επιβραδύνει το όχημα και για την επαναφόρτιση της μπαταρίας έλξης ➔ 178.

"Βέλτιστη" ζώνη χρήσης B

Υποδεικνύει οικονομική οδήγηση, ισορροπημένη μεταξύ ανάκτησης και δαπάνης ενέργειας.

Ζώνη χρήσης "Κατανάλωση ενέργειας" C

Η μπαταρία κίνησης τροφοδοτεί με την απαραίτητη ηλεκτρική ενέργεια τον κινητήρα για να μετακινηθεί το αυτοκίνητο.

 Η παρουσία και η εμφάνιση αυτών των πληροφοριών εξαρτάται από τη ρύθμιση περιβάλλοντος που έχετε επιλέξει ➔ 138.

Υπολογισμός διαδρομής

Σε αυτοκίνητα με τον σχετικό εξοπλισμό, μετά τη διακοπή λειτουργίας του κινητήρα, εμφανίζεται μια "Καταγραφή διαδρομής" στην οθόνη πολυμέσων 3. Σε αυτό το ημερολόγιο εμφανίζονται πληροφορίες που σχετίζονται με την τελευταία διαδρομή σας:

- η μέση κατανάλωση ενέργειας,
- ο αριθμός των διανυθέντων χιλιομέτρων,
- μια συνολική βαθμολογία λαμβάνοντας υπόψη την επιτάχυνση, την πρόβλεψη πέδησης και τις ικανότητές σας στη διαχείριση της ταχύτητας,

ΣΥΜΒΟΥΛΕΣ ΟΔΗΓΗΣΗΣ, ΓΙΑ ΤΗ ΛΕΙΤΟΥΡΓΙΑ ΕΞΟΙΚΟΝΟΜΗΣΗΣ ΕΝΕΡΓΕΙΑΣ ΚΑΤΑ ΤΗΝ ΟΔΗΓΗΣΗ

– συμβουλές για να βελτιώσετε τη βαθμολογία σας.

Για περαιτέρω πληροφορίες, ανατρέξτε στις οδηγίες χρήσης πολυμέσων.

Σύστημα πλοήγησης

Με τις διαθέσιμες πληροφορίες στο σύστημα πλοήγησης (πληροφορίες κίνησης, πλησιέστερος σταθμός φόρτισης, κ.λπ.) διευκολύνεται η διαχείριση της διαδρομής σας και η βελτιστοποίηση των χρόνων φόρτισης.

Τρόπος λειτουργίας Save

Η λειτουργία Save είναι μια λειτουργία που μπορεί να σας βοηθήσει να μειώσετε την κατανάλωση και να αυξήσετε την αυτονομία ενεργώντας ανάλογα με την απόδοση του αυτοκινήτου (μειωμένη επιτάχυνση, μέγιστη ταχύτητα κ.λπ.).



Η λειτουργία Save επηρεάζει επίσης την απόδοση του κλιματισμού όταν είναι ενεργοποιημένη η ρύθμιση "Eco" του κλιματισμού ➔ 326.

Ενεργοποίηση/απενεργοποίηση από την οθόνη πολυμέσων 3



Ανάλογα με το αυτοκίνητο, μπορείτε να ενεργοποιήσετε ή να απενεργοποιήσετε τη λειτουργία από το μενού DRIVE MODE.

Για περαιτέρω πληροφορίες, ανατρέξτε στις οδηγίες χρήσης πολυμέσων.

Ενεργοποίηση/απενεργοποίηση χρησιμοποιώντας τον διακόπτη 4



Ανάλογα με το αυτοκίνητο, πατήστε τον διακόπτη 4 όσες φορές απαιτείται για να φτάσετε στη λειτουργία Save.

3

ΣΥΜΒΟΥΛΕΣ ΟΔΗΓΗΣΗΣ, ΓΙΑ ΤΗ ΛΕΙΤΟΥΡΓΙΑ ΕΞΟΙΚΟΝΟΜΗΣΗΣ ΕΝΕΡΓΕΙΑΣ ΚΑΤΑ ΤΗΝ ΟΔΗΓΗΣΗ

3



i Με ενεργοποιημένη τη λειτουργία Save, το ενδεικτικό προειδοποίησης Save 5 εμφανίζεται στον πίνακα οργάνων. Η ταχύτητα του αυτοκινήτου περιορίζεται σε περίπου 130 χλμ/ώρα. Κατά την οδήγηση, είναι δυνατή η προσωρινή έξοδος από τη λειτουργία Save προκειμένου να βελτιωθεί η απόδοση του κινητήρα. Για να το κάνετε αυτό, πατήστε το πεντάλ γκαζιού σταθερά και τέρμα. Η λειτουργία Save επανενεργοποιείται όταν σταματήσετε να ασκείτε πίεση στο πεντάλ γκαζιού.

Αυτονομία αυτοκινήτου: συμβουλές

Σε πραγματική χρήση, η αυτονομία ενός ηλεκτροκίνητου αυτοκινήτου μπορεί να ποικίλει ανάλογα με διάφορους παράγοντες επί των οποίων έχετε μερικό έλεγχο και οι οποίοι μπορούν να επιφέρουν σημαντική διαφορά στην αυτονομία του αυτοκινήτου.

Αυτοί οι παράγοντες είναι οι εξής:

- η ταχύτητα και ο τρόπος οδήγησης,
- τύπος οδού,

- η θερμοκρασία,
- τα ελαστικά,
- η χρήση ηλεκτρικών αξεσουάρ,
- η φόρτωση του αυτοκινήτου.

Επιπλέον, η ενεργοποίηση της λειτουργίας Save επιτρέπει στο αυτοκίνητο να διαχειριστεί αυτόματα όλους τους καταναλωτές ηλεκτρικής ενέργειας (ισχύς κινητήρα κ.λπ.), ώστε να μειώσει την κατανάλωσή τους στον μεγαλύτερο δυνατό βαθμό ➔ 188.

Ταχύτητα και τρόπος οδήγησης



62427

Η οδήγηση με μεγάλη ταχύτητα θα μειώσει σημαντικά την αυτονομία του αυτοκινήτου σας.

Παραδείγματα (με σταθερή ταχύτητα):

ΣΥΜΒΟΥΛΕΣ ΟΔΗΓΗΣΗΣ, ΓΙΑ ΤΗ ΛΕΙΤΟΥΡΓΙΑ ΕΞΟΙΚΟΝΟΜΗΣΗΣ ΕΝΕΡΓΕΙΑΣ ΚΑΤΑ ΤΗΝ ΟΔΗΓΗΣΗ

- η μείωση της ταχύτητας από περίπου 130 χλμ./ώρα σε 110 χλμ./ώρα σας επιτρέπει να εξοικονομήσετε έως και 20 % περίπου της αυτονομίας καυσίμου,
- μειώνοντας την ταχύτητά σας από περίπου 90 χλμ./ώρα σε 80 χλμ./ώρα σας επιτρέπει να εξοικονομήσετε έως και 10 % περίπου της αυτονομίας καυσίμου.

Η "αγωνιστική" οδήγηση μειώνει την αυτονομία του αυτοκινήτου σας: προτιμήστε έναν πιο "ομαλό" τρόπο οδήγησης.

Συμβουλές

- να οδηγείτε με σταθερή ταχύτητα,
- να παρακολουθείτε τα εργαλεία που έχετε στη διάθεσή σας, ώστε να ενημερώνετε για τις συνθήκες οδήγησης (τρέχουσα κατανάλωση καυσίμου, υπολογισμός διαδρομής κ.λπ.) ➔ **188**,
- να προσαρμόζετε τον τρόπο οδήγησης σας, ώστε να αποφεύγετε την υπερβολική κατανάλωση ενέργειας,
- προτιμήστε τη αναπλήρωση ενέργειας: προβλέψτε τις μεταβολές στην κυκλοφορία απομακρύνοντας το πόδι σας από το πεντάλ του γκαζιού ή φρενάροντας σταδιακά.

Η κλίση του εδάφους



66286

Μην προσπαθείτε να διατηρήσετε την ίδια ταχύτητα σε ανηφόρες, μην επιταχύνετε περισσότερο από ό,τι άλλο θα κάνατε σε επίπεδο έδαφος. Προτιμήστε να κρατάτε το πόδι σας στην ίδια θέση στο γκάζι

Η θερμοκρασία

62429



Η χρήση της θέρμανσης ή του κλιματισμού μειώνει την αυτονομία του αυτοκινήτου.

Για να διατηρήσετε την αυτονομία του αυτοκινήτου σας, συνιστάται να επιλέξετε τη λειτουργία "προγραμματισμού" πριν χρησιμοποιήσετε το αυτοκίνητο ➔ **335**.

Φόρτωση αυτοκινήτου

Αποφύγετε οποιαδήποτε άσκοπη φόρτωση του αυτοκινήτου.

ΣΥΜΒΟΥΛΕΣ ΟΔΗΓΗΣΗΣ, ΓΙΑ ΤΗ ΛΕΙΤΟΥΡΓΙΑ ΕΞΟΙΚΟΝΟΜΗΣΗΣ ΕΝΕΡΓΕΙΑΣ ΚΑΤΑ ΤΗΝ ΟΔΗΓΗΣΗ

Ελαστικά

3

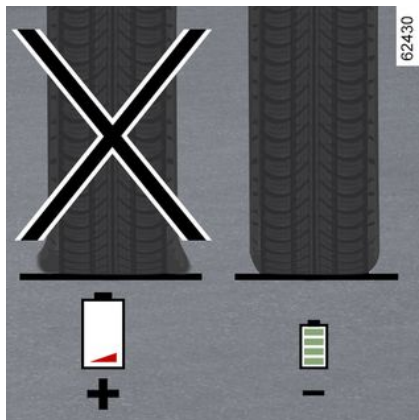

Η ανεπαρκής πίεση μπορεί να αυξήσει την κατανάλωση. Τηρείτε τις συνιστώμενες πιέσεις ελαστικών για το αυτοκίνητό σας.

Κατά την αντικατάσταση, προτιμήστε ελαστικά της ίδιας μάρκας, διαστάσεων, τύπου και δομής με τα αρχικά. Η χρήση μη συνιστώμενων ελαστικών μπορεί να μειώσει σημαντικά την αυτονομία του αυτοκινήτου ➔ **365**.

ΣΥΣΤΗΜΑ ΠΑΡΑΚΟΛΟΥΘΗΣΗΣ ΤΗΣ ΠΙΕΣΗΣ ΤΩΝ ΕΛΑΣΤΙΚΩΝ

Εισαγωγή

Όταν το αυτοκίνητο διαθέτει τέτοιον εξοπλισμό, αυτό το σύστημα επιβλέπει την πίεση των ελαστικών.

Ανάλογα με το αυτοκίνητο, το σύστημα είναι αναγνωρίσιμο όταν η διαδικασία επαναφοράς ελαστικών είναι διαθέσιμη στην καρτέλα " Πίεση ελαστικών " στην οθόνη πολυμέσων.



Αυτή η λειτουργία είναι συμπληρωματικό βοήθημα στην οδήγηση.

Η λειτουργία δεν αντικαθιστά τον οδηγό. Συνεπώς, δεν μπορεί, σε καμία περίπτωση, να υποκαταστήσει την προσοχή και την υπευθυνότητα που θα πρέπει να επιδεικνύει ο οδηγός. Ελέγχετε την πίεση των ελαστικών μία φορά τον μήνα.

Αρχή λειτουργίας



Κάθε τροχός διαθέτει έναν αισθητήρα μέσα στη βαλβίδα του τροχού, ο οποίος μετράει περιοδικά την πίεση του ελαστικού.

Το σύστημα εμφανίζει μια προειδοποίηση στο καντράν **1** για να ειδοποιήσει τον οδηγό σε περίπτωση ανεπαρκούς πίεσης.

Σε περίπτωση ανεπαρκούς πίεσης ελαστικών (ξεφούσκωτο ή σκασμένο ελαστικό κ.λπ.), το ενδεικτικό προειδο-

ποίησης  εμφανίζεται συνεχώς. Ανάλογα με το αυτοκίνητο, εμφανίζει επίσης τις τρέχουσες τιμές πίεσης ελαστικών στην οθόνη πολυμέσων.



Για την ασφάλειά σας, η προειδοποιητική λυχνία

STOP απαιτεί την άμεση στάση του οχήματος, μόλις το επιτρέψουν οι συνθήκες κυκλοφορίας.

Διαδικασία επαναφοράς των τιμών αναφοράς για την πίεση των ελαστικών

Πρέπει να πραγματοποιείται:

- μετά από αλλαγή τροχού·
- σε περίπτωση που η τιμή αναφοράς της πίεσης των ελαστικών πρέπει να τροποποιηθεί για να προσαρμοστεί στις συνθήκες χρήσης (χωρίς φορτίο, με φορτίο, οδήγηση σε αυτοκινητόδρομο κλπ.),
- μετά από εναλλαγή (σταύρωμα) των τροχών ➔ **365**.

Η επαναφορά θα πρέπει να πραγματοποιείται πάντα μετά από έλεγχο της πίεσης και των τεσσάρων ελαστικών, όταν είναι κρύα.

Η πίεση των ελαστικών πρέπει να προσαρμόζεται ανάλογα με την καθημερινή χρήση του αυτοκινήτου (χωρίς φορτίο, με φορτίο, οδήγηση σε αυτοκινητόδρομο κλπ.). Παρατηρήστε την πίεση των ελαστικών. Ελέγξτε τα τουλάχιστον

ΣΥΣΤΗΜΑ ΠΑΡΑΚΟΛΟΥΘΗΣΗΣ ΤΗΣ ΠΙΕΣΗΣ ΤΩΝ ΕΛΑΣΤΙΚΩΝ

χιστον μία φορά το μήνα και πριν από ένα μακρινό ταξίδι (ανατρέξτε στην ετικέτα στην άκρη της πόρτας του οδηγού → 367).

3 Διαδικασία επαναφοράς μέσω της οθόνης πολυμέσων 2



Για περαιτέρω πληροφορίες, ανατρέξτε στις οδηγίες χρήσης πολυμέσων.

Σημείωση:

- όταν λαμβάνεται υπόψη η επαναφορά, δεν χρειάζεται να περιμένετε να τελειώσει η διαδικασία για να οδηγήσετε. Ανάλογα με το αυτοκίνητο, οι τιμές πίεσης των ελαστικών θα εμφανίζονται στην οθόνη πολυμέσων,
- Η τιμή αναφοράς της πίεσης δεν μπορεί να είναι μικρότερη από αυτήν





που προβλέπεται και υποδεικνύεται στο πλαίσιο της πόρτας.

i Εάν το αυτοκίνητό είναι εξοπλισμένο με σύστημα πλοήγησης, μπορείτε να εκτελέσετε επαναφορά από την οθόνη πολυμέσων. Συμβουλευτείτε τις οδηγίες χρήσης του εξοπλισμού

ΣΥΣΤΗΜΑ ΠΑΡΑΚΟΛΟΥΘΗΣΗΣ ΤΗΣ ΠΙΕΣΗΣ ΤΩΝ ΕΛΑΣΤΙΚΩΝ

Μήνυμα οθόνης

Ο πίνακας υποδεικνύει τα πιθανά μηνύματα που σχετίζονται με τη διαδικασία επαναφοράς των ελαστικών.

Βήματα	Οθόνες (ανάλογα με το αυτοκίνητο)	Μηνύματα	Οι ενδείξεις
1			Με τον διακόπτη ανοικτό και το αυτοκίνητο ακίνητο, ξεκινήστε τη διαδικασία επαναφοράς της πίεσης και των τεσσάρων ελαστικών: δείτε το εγχειρίδιο χρήσης πολυμέσων.
2		Εκμάθηση Πίεσης Ελαστ. ξεκίνησε	Τα σύμβολα "----" μπροστά από κάθε τροχό αναβοσβήνουν για να υποδείξουν ότι το σύστημα έχει καταγράψει επαναφορά της πίεσης των ελαστικών και για τους τέσσερις τροχούς.
3			Τα σύμβολα "----" μπροστά από κάθε τροχό παραμένουν αναμμένα. Αυτό το σύστημα πραγματοποιεί επαναφορά της πίεσης των ελαστικών και στα τέσσερα ελαστικά. Μπορείτε πλέον να οδηγήσετε. Σημείωση: Κατά την επαναφορά, η δυνατότητα παρακολούθησης της πίεσης των ελαστικών παραμένει σε λειτουργία.
4			Εμφανίζεται η τιμή της πίεσης των τεσσάρων ελαστικών: η διαδικασία επαναφοράς έχει ολοκληρωθεί με επιτυχία.

ΣΥΣΤΗΜΑ ΠΑΡΑΚΟΛΟΥΘΗΣΗΣ ΤΗΣ ΠΙΕΣΗΣ ΤΩΝ ΕΛΑΣΤΙΚΩΝ

Διόρθωση της πίεσης των ελαστικών

Οι πιέσεις των τεσσάρων ελαστικών θα πρέπει να ρυθμίζονται με κρύα ελαστικά (ανατρέξτε στην ετικέτα που βρίσκεται στο πλαίσιο της πόρτας του οδηγού).

Εάν δεν είναι δυνατή η επαλήθευση της πίεσης σε κρύα ελαστικά, θα πρέπει να προσαυξάνετε τις συνιστώμενες πιέσεις κατά 0,2 έως 0,3 bar (3 PSI).

Δεν πρέπει να ξεφουσκώνετε ποτέ ένα ζεστό ελαστικό.

Αντικατάσταση τροχών/ ελαστικών

Το σύστημα αυτό απαιτεί ειδικό εξοπλισμό (τροχούς, ελαστικά, τάσια...)

➔ 365.

Απευθυνθείτε σε εγκεκριμένο αντιπρόσωπο για την αντικατάσταση των ελαστικών και για να μάθετε σχετικά με τα συμβατά με το σύστημα εξαρτήματα που είναι διαθέσιμα από το Δίκτυο της επωνυμίας του συνεργείου: η χρήση κάθε άλλου εξαρτήματος μπορεί να επηρεάσει τη σωστή λειτουργία του συστήματος.



Αλλαγή τροχού

επειδή μπορεί να χρειαστούν μερικά λεπτά ανάλογα με την οδήγηση, ώστε το σύστημα να λάβει σωστά υπόψη τις θέσεις των τροχών και τις πιέσεις, ελέγχετε την πίεση των ελαστικών μετά από κάθε επέμβαση.

Σπρέι επισκευής ελαστικών και κιτ επισκευής ελαστικών

Χρησιμοποιείτε μόνο εγκεκριμένο εξοπλισμό από το επίσημο δίκτυο της μάρκας, διαφορετικά υπάρχει κίνδυνος το σύστημα να ενεργοποιείται καθυστερημένα ή να μην λειτουργεί σωστά

➔ 369.

Μετά τη χρήση του κιτ επισκευής ελαστικών, διορθώστε την πίεση των ελαστικών και ξεκινήστε την επαναφορά της τιμής αναφοράς πίεσης των ελαστικών.

Βλάβες πίεσης ελαστικών



Εάν το σύστημα εντοπίσει βλάβη που σχετίζεται με την πίεση των ελαστικών, εμφανίζεται στο καντράν ένα προειδοποιητικό μήνυμα 1.

66207





ΣΥΣΤΗΜΑ ΠΑΡΑΚΟΛΟΥΘΗΣΗΣ ΤΗΣ ΠΙΕΣΗΣ ΤΩΝ ΕΛΑΣΤΙΚΩΝ

Τα μηνύματα κινδύνου

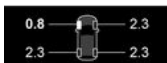

Ο πίνακας περιλαμβάνει τα προειδοποιητικά μηνύματα που εμφανίζονται στο καντράν όταν το σύστημα ανιχνεύει πιθανά προβλήματα φουσκώματος (ξεφούσκωτος τροχός, σκασμένο ελαστικό κ.λπ.).

Για την ασφάλειά σας, η προειδοποιητική λυχνία **STOP** απαιτεί την άμεση στάση του οχήματος, μόλις το επιτρέψουν οι συνθήκες κυκλοφορίας.

3

Ενδεικτικά	Μηνύματα	Ενδείξεις (ανάλογα με το μοντέλο του αυτοκινήτου)	Οι ενδείξεις
 ανάβει και παραμένει αναμμένο.	Ρυθμίστε πίεση ελαστικών		Αυτό υποδεικνύει ότι έχει ανιχνευτεί χαμηλή πίεση ελαστικών. Ανάλογα με το αυτοκίνητο, ο τροχός και η σχετική τιμή πίεσης εμφανίζονται με κίτρινο χρώμα στην οθόνη πολυμέσων. Ελέγχετε και ρυθμίζετε την πίεση και των τεσσάρων ελαστικών όταν είναι κρύα. Οι προειδοποιήσεις εξαφανίζονται από το καντράν μετά από λίγα λεπτά οδήγησης.
 + STOP ανάβει και παραμένει αναμμένο.	Διάτρηση ελαστικού		Αυτό υποδεικνύει ότι το συγκεκριμένο ελαστικό έχει σκάσει ή έχει υπερβολικά χαμηλή πίεση. Ανάλογα με το αυτοκίνητο, ο τροχός και η σχετική τιμή πίεσης εμφανίζονται με κόκκινο χρώμα στην οθόνη πολυμέσων. Ρυθμίστε την πίεση των τεσσάρων ελαστικών όταν είναι κρύα, εάν το ελαστικό έχει ξεφουσκώσει. Οι προειδοποιήσεις εξαφανίζονται από το καντράν μετά από λίγα λεπτά οδήγησης. Εάν το ελαστικό έχει τρυπηθεί, αντικαταστήστε το ή ζητήστε να σας το αντικαταστήσουν το και, στη συνέχεια, επαναφέρετε το σύστημα.
 αναβοσβήνει και μετά παραμένει αναμμένο μαζί με το	Ελέγξτε αισθητήρ. πίεσης ελαστικών		Αυτό υποδεικνύει ότι τουλάχιστον ένας τροχός δεν είναι εξοπλισμένος με αισθητήρα ή ότι ο αισθητήρας παρουσιάζει βλάβη. Ανάλογα με το αυτοκίνητο, ο τροχός δεν εμφανίζεται πλέον στην

ΣΥΣΤΗΜΑ ΠΑΡΑΚΟΛΟΥΘΗΣΗΣ ΤΗΣ ΠΙΕΣΗΣ ΤΩΝ ΕΛΑΣΤΙΚΩΝ

Ενδεικτικά	Μηνύματα	Ενδείξεις (ανάλογα με το μοντέλο του αυτοκινήτου)	Οι ενδείξεις
ενδεικτικό προειδοποίησης 			οθόνη πολυμέσων. Απευθυνθείτε σε ένα Επίσημο Συνεργείο της μάρκας.
			Αυτό υποδεικνύει ότι το σύστημα δεν ήταν δυνατόν να προσδιορίσει την πίεση του κάθε ελαστικού. Αυτό ενδέχεται να οφείλεται σε αισθητήρα, ο τύπος του οποίου δεν συνιστάται από Εγκεκριμένο αντιπρόσωπο. Το σύστημα παρακολούθησης των αισθητήρων πίεσης ελαστικών παραμένει σε λειτουργία.

Εισαγωγή

Ανάλογα με το αυτοκίνητο, αποτελούνται από τα εξής:

- σύστημα αντιμπλοκαρίσματος των φρένων (ABS),
- σύστημα υποβοήθησης φρεναρίσματος έκτακτης ανάγκης με (ανάλογα με το αυτοκίνητο) πρόβλεψη του φρεναρίσματος,
- το ηλεκτρονικό σύστημα ελέγχου ευστάθειας (ESC) με έλεγχο υποστροφής και σύστημα αντιολίσθησης,
- σύστημα βοήθειας για την εκκίνηση σε έδαφος με κλίση.
- πέδηση πολλαπλών συγκρούσεων.
- σύστημα αναγεννητικής πέδησης
➔ 178.

Άλλα συστήματα υποβοήθησης οδήγησης περιγράφονται στο παρόν φυλλάδιο.



Αυτές οι λειτουργίες αποτελούν συμπληρωματικά βοηθήματα σε περίπτωση κρίσιμων συνθηκών οδήγησης, έτσι ώστε να προσαρμόζεται η συμπεριφορά του αυτοκινήτου στις συνθήκες οδήγησης.

Ωστόσο, οι λειτουργίες δεν επεμβαίνουν αντί του οδηγού. **Δεν επεκτείνουν τα όρια του αυτοκινήτου και δεν πρέπει να σας προτρέπουν να οδηγείτε πιο γρήγορα.** Συνεπώς, δεν πρέπει σε καμία περίπτωση να υποκαθιστούν την προσοχή και την υπευθυνότητα του οδηγού κατά τη διάρκεια των χειρισμών (ο οδηγός θα πρέπει να βρίσκεται σε συνεχή εγρήγορση για κάθε αναπάντεχο ενδεχόμενο που θα μπορούσε να συμβεί κατά τη διάρκεια της οδήγησης).

Σύστημα αντιμπλοκαρίσματος των φρένων (ABS)

Σε ένα έντονο φρενάρισμα, το ABS αποτρέπει το μπλοκάρισμα των τροχών και επιτρέπει τη μείωση της από-

στασης ακινητοποίησης και τη διατήρηση του ελέγχου του αυτοκινήτου.

Έτσι, είναι πλέον δυνατό να πραγματοποιηθούν χειρισμοί για να αποφύγετε ένα εμπόδιο, ενώ ταυτόχρονα φρενάρετε. Επί πλέον, αυτό το σύστημα σας δίνει τη δυνατότητα να βελτιώσετε τις αποστάσεις ακινητοποίησης, ιδίως σε έδαφος με χαμηλή πρόσφυση (βρεγμένο έδαφος κλπ.).

Κάθε φορά που το σύστημα ενεργοποιείται, θα αισθανέστε μια ταλάντωση του πεντάλ του φρένου. Το ABS δεν παρέχει σε καμία περίπτωση βελτίωση των "φυσικών" επιδόσεων, που σχετίζονται με το οδόστρωμα και το κράτημα του αυτοκινήτου. Είναι λοιπόν **απαραίτητο** να ακολουθείτε τους κανόνες καλής οδηγικής πρακτικής (όπως το να οδηγείτε σε απόσταση ασφαλείας από το προπορευόμενο αυτοκίνητο κλπ).









Σε περίπτωση ανάγκης, συνιστάται να πατήσετε το πεντάλ **δυνατά και παρατεταμένα**. Δεν χρειάζεται να το πατάτε και να το αφήνετε διαδοχικά. Το ABS θα ρυθμίσει τη δύναμη που θα εφαρμοστεί στο σύστημα φρένων.

Σφάλματα λειτουργίας

ΣΥΣΤΗΜΑΤΑ ΔΙΟΡΘΩΣΗΣ ΚΑΙ ΥΠΟΒΟΗΘΗΣΗΣ ΟΔΙΚΗΣ ΣΥΜΠΕΡΙΦΟΡΑΣ

3

– Τα  και  ανάβουν στο καντράν συνοδευόμενα, ανάλογα με το μοντέλο του αυτοκινήτου, από τα μηνύματα "Ελέγξτε το ABS", "Ελέγξτε σύστημα πέδησης" και "Ελέγξτε το ESC": απενεργοποιούνται οι λειτουργίες ABS, ESC και η υποβοήθηση πέδησης έκτακτης ανάγκης. **Τα φρένα λειτουργούν πάντοτε κανονικά.**

– , ,  και  αναμμένες στο ταμπλό οργάνων συνοδευόμενες από το μήνυμα "Βλάβη συστήματος πέδησης": **αυτό υποδεικνύει βλάβη στο σύστημα πέδησης.** Και στις δύο περιπτώσεις, επικοινωνήστε με Επίσημο συνεργείο της μάρκας.



Το φρενάρισμα διασφαλίζεται μερικώς. Ωστόσο, **είναι επικίνδυνο να φρενάρετε απότομα** και γι' αυτό το λόγο πρέπει να σταματήσετε οπωσδήποτε και αμέσως μόλις το επιτρέψουν οι συνθήκες κυκλοφορίας. Καλέστε ένα Επίσημο συνεργείο της μάρκας.

Υποβοήθηση πέδησης έκτακτης ανάγκης

Πρόκειται για ένα σύστημα που συμπληρώνει τη δράση του συστήματος ABS και βοηθάει στη μείωση της απόστασης ακινητοποίησης του οχήματος.

Αρχή λειτουργίας

Το σύστημα επιτρέπει την ανίχνευση μιας κατάστασης φρεναρίσματος έκτακτης ανάγκης. Σε αυτή την περίπτωση, το σύστημα πέδησης αναπτύσσει αμέσως τη μέγιστη ισχύ του και ενδέχεται να ενεργοποιήσει τη ρύθμιση ABS.

Το φρενάρισμα με ABS διατηρείται όσο το πεντάλ του φρένου είναι πατημένο.

Τα φώτα φρένων ανάβουν

Ανάλογα με το μοντέλο του αυτοκινήτου, ενδέχεται να αναβοσβήνουν σε περίπτωση απότομης επιβράδυνσης.

Πρόβλεψη του φρεναρίσματος

Ανάλογα με το αυτοκίνητο, όταν αφήνετε γρήγορα το πεντάλ γκαζιού, το σύστημα προβλέπει το φρενάρισμα ώστε να μειώσει τις αποστάσεις ακινητοποίησης.

Εξαιρετικές περιπτώσεις

Κατά τη χρήση του ρυθμιστή ταχύτητας:

– εάν χρησιμοποιήσετε το πεντάλ γκαζιού, μόλις το αφήσετε, το σύστημα ενδέχεται να ενεργοποιηθεί,

– εάν δεν χρησιμοποιείτε το πεντάλ γκαζιού, το σύστημα δεν θα ενεργοποιηθεί.

Σφάλματα λειτουργίας

Όταν το σύστημα ανιχνεύσει ένα πρόβλημα λειτουργίας, το μήνυμα "Ελέγξτε σύστημα πέδησης" εμφανίζεται στο καντράν συνοδευόμενο από το ενδεικτικό



Συμβουλευθείτε ένα Επίσημο Συνεργείο της μάρκας.

ΣΥΣΤΗΜΑΤΑ ΔΙΟΡΘΩΣΗΣ ΚΑΙ ΥΠΟΒΟΗΘΗΣΗΣ ΟΔΙΚΗΣ ΣΥΜΠΕΡΙΦΟΡΑΣ



Αυτές οι λειτουργίες αποτελούν συμπληρωματική βοήθεια σε περίπτωση κρίσιμων συνθηκών οδήγησης, έτσι ώστε να προσαρμόζεται η συμπεριφορά του αυτοκινήτου στις συνθήκες οδήγησης.

Οι λειτουργίες αυτές δεν αντικαθιστούν τον οδηγό. **Δεν επεκτείνουν τα όρια του αυτοκινήτου και δεν πρέπει να σας προτρέπουν να οδηγείτε πιο γρήγορα.**

Συνεπώς, δεν πρέπει σε καμία περίπτωση να υποκαθιστούν την προσοχή και την υπευθυνότητα του οδηγού κατά τη διάρκεια των χειρισμών (ο οδηγός θα πρέπει να βρίσκεται σε συνεχή εγρήγορση για κάθε αναπάντεχο ενδεχόμενο που θα μπορούσε να συμβεί κατά τη διάρκεια της οδήγησης).

Ηλεκτρονικό σύστημα ελέγχου ευστάθειας (ESC) με έλεγχο υποστροφής και έλεγχο πρόσφυσης

Σύστημα ελέγχου ευστάθειας ESC

Το σύστημα αυτό βοηθάει στη διατήρηση του ελέγχου του αυτοκινήτου σε κρίσιμες συνθήκες οδήγησης (αποφυγή ενός εμποδίου, απώλεια πρόσφυσης σε μια στροφή κλπ).

Αρχή λειτουργίας

Ένας αισθητήρας στο τιμόνι ανιχνεύει την κατεύθυνση που έχει επιλεγεί από τον οδηγό.

Η πραγματική πορεία του αυτοκινήτου μετράται από άλλους αισθητήρες, που είναι τοποθετημένοι στο αυτοκίνητο.

Το σύστημα συγκρίνει την εντολή του οδηγού με την πραγματική τροχιά του αυτοκινήτου και διορθώνει την τελευταία, εάν χρειάζεται, ελέγχοντας την πέδηση συγκεκριμένων τροχών ή/και την ισχύ κινητήρα. Σε περίπτωση ενεργοποίησης του συστήματος, το ενδει-

κτικό  αναβοσβήνει στο καντράν.

Έλεγχος υποστροφής

Αυτό το σύστημα βελτιστοποιεί την ενέργεια του ESC σε περίπτωση έντονης υποστροφής (απώλεια πρόσφυσης του εμπρός άξονα).

Έλεγχος πρόσφυσης

Το σύστημα αυτό βοηθάει στον περιορισμό της ολίσθησης των κινητήριων τροχών και στη διατήρηση του ελέγχου του αυτοκινήτου κατά την εκκίνηση, την επιτάχυνση ή την επιβράδυνση.

Αρχή λειτουργίας

Με τη βοήθεια αισθητήρων στους τροχούς, το σύστημα μετράει και συγκρίνει, την ταχύτητα των κινητήριων τροχών συνεχώς και τους επιβραδύνει σε περίπτωση σπιναρίσματος. Εάν ένας τροχός έχει την τάση να σπινάρει, το σύστημα φρενάρει τον εν λόγω τροχό μέχρις ότου η ελκτική δύναμή του επανέλθει σε συμβατά με την πρόσφυση του επίπεδα.

Σφάλματα λειτουργίας

Όταν το σύστημα ανιχνεύσει σφάλμα λειτουργίας, στο ταμπλό οργάνων εμφανίζεται το μήνυμα "Ελέγξτε το ESC" και οι προειδοποιητικές λυχνίες



και . Σε αυτήν την περίπτωση, το ESC και το σύστημα αντιολίσθησης απενεργοποιούνται.

Απευθυνθείτε σε ένα Επίσημο Συνεργείο της μάρκας.

ΣΥΣΤΗΜΑΤΑ ΔΙΟΡΘΩΣΗΣ ΚΑΙ ΥΠΟΒΟΗΘΗΣΗΣ ΟΔΙΚΗΣ ΣΥΜΠΕΡΙΦΟΡΑΣ



Αναστολή τηςESC

Σε ορισμένες περιπτώσεις (κλειστός δρόμος ή κύκλωμα κ.λπ.), αυτές οι λειτουργίες μπορούν να απενεργοποιηθούν πατώντας παρατεταμένα τον διακόπτη **1**.

Το ενδεικτικό προειδοποίησης  και το μήνυμα "ESC ανενεργό" εμφανίζονται στο καντράν για να σας προειδοποιήσουν.

Μπορείτε να ενεργοποιήσετε ξανά αυτές τις λειτουργίες ανά πάσα στιγμή πατώντας στιγμιαία τον διακόπτη **1**.

Σημείωση: σύστημα επανεργοποιείται αυτόματα όταν:

– όταν το αυτοκίνητο έχει ξεκινήσει ξανά,

– όταν αλλάξει η λειτουργία οδήγησης ➔ **326**.

Εάν το ενδεικτικό δεν εμφανιστεί στο καντράν, αυτό επιβεβαιώνει ότι το σύστημα ενεργοποιήθηκε ξανά.



Η απενεργοποίηση του ESC θα κάνει τις λειτουργίες υποβοήθησης οδήγησης (Ενεργή πέδηση έκτακτης ανάγκης κ.λπ.) μη διαθέσιμες.

Το σύστημα συγκρατεί το αυτοκίνητο για περίπου **2 δευτερόλεπτα**. Στη συνέχεια, τα φρένα ελευθερώνονται προοδευτικά (το αυτοκίνητο κινείται σύμφωνα με την κλίση)

Βοήθεια για την εκκίνηση σε ανηφόρα

Ανάλογα με την κλίση του οδοστρώματος, το σύστημα αυτό διευκολύνει τον οδηγό στην εκκίνηση σε ανηφόρα. Εμποδίζει το αυτοκίνητο να κινηθεί προς τα πίσω, φρενάροντας αυτόματα, όταν ο οδηγός αφήνει το πεντάλ του φρένου για να πατήσει το πεντάλ γκαζιού

Λειτουργία του συστήματος

Λειτουργεί μόνο όταν το χειριστήριο ταχυτήτων βρίσκεται σε θέση διαφορετική από το **N** και το αυτοκίνητο είναι τελείως σταματημένο (πεντάλ φρένου πατημένο).



Το σύστημα υποβοήθησης εκκίνησης σε ανηφόρα αδυνατεί να εμποδίσει τελείως την κύλιση

του αυτοκινήτου προς τα πίσω σε όλες τις περιπτώσεις (εδάφη με πολύ μεγάλη κλίση κλπ.).

Σε κάθε περίπτωση, ο οδηγός μπορεί να πατήσει το πεντάλ του φρένου εμποδίζοντας έτσι την κύλιση του αυτοκινήτου προς τα πίσω.

Το σύστημα υποβοήθησης για την εκκίνηση σε ανηφόρα δεν πρέπει να χρησιμοποιείται για παρατεταμένες στάσεις: χρησιμοποιήστε το πεντάλ φρένου.

Αυτή η λειτουργία δεν έχει σχεδιαστεί για να ακινητοποιεί το αυτοκίνητο μόνιμα.

Εάν είναι απαραίτητο, χρησιμοποιήστε το πεντάλ φρένου για να σταματήσετε το αυτοκίνητο.

Ο οδηγός πρέπει να παραμένει ιδιαίτερα προσεκτικός κατά την οδήγηση σε ολισθηρά ή με χαμηλή πρόσφυση εδάφη.

Κίνδυνος σοβαρών τραυματισμών

Πέδηση πολλαπλών συγκρούσεων

Η πέδηση πολλαπλών συγκρούσεων μειώνει τον κίνδυνο πρόσθετης σύγκρουσης μετά από ατύχημα, ακινητοποιώντας προσωρινά το όχημά σας.

Αρχή λειτουργίας

Όταν το σύστημα αερόσακων ανιχνεύσει σύγκρουση, ενεργοποιούνται οι προεντατήρες ή οι αερόσακοι ➔ 91 και η λειτουργία "Πέδησης πολλαπλών συγκρούσεων" ενεργοποιεί το ηλεκτρονικό πρόγραμμα ευστάθειας (ESC) για να φρενάρι το αυτοκίνητο.

Η πέδηση πολλαπλών συγκρούσεων απενεργοποιείται κατά τη λειτουργία εάν:

– η δύναμη πέδησης που παράγεται από τον οδηγό που πιέζει το ποδόπληκτρο πέδησης είναι μεγαλύτερη από τη δύναμη που παράγεται από την αυτόματη πέδηση που ενεργοποιείται από τη λειτουργία.

Σημείωση: η πέδηση πολλαπλών συγκρούσεων απαιτεί τη σωστή λειτουργία του συστήματος πέδησης του οχήματός σας.

Σφάλματα λειτουργίας

Όταν το σύστημα ανιχνεύσει ένα πρόβλημα λειτουργίας, το μήνυμα "Ελέγξτε

Post-collision" και το ενδεικτικό



εμφανίζονται στο καντράν.

Σε αυτήν την περίπτωση, η λειτουργία απενεργοποιείται. Συμβουλευθείτε ένα Επίσημο Συνεργείο της μάρκας.

Σύστημα αναγεννητικής πέδησης

Κατά το φρενάρισμα, το σύστημα αναγεννητικής πέδησης μπορεί να μετατρέψει την ενέργεια που παράγεται από την επιβράδυνση του αυτοκινήτου σε ηλεκτρική ενέργεια.

Με αυτόν τον τρόπο επαναφορτίζεται η μπαταρία έλξης "υψηλής τάσης" και παρέχεται μεγαλύτερη αυτονομία στο αυτοκίνητο ➔ 178.

Σφάλματα λειτουργίας

–  ανάβει στο καντράν, συνοδευόμενο από το μήνυμα "Ελέγξτε σύστημα πέδησης": η **υποβοήθηση πέδησης εξακολουθεί να λειτουργεί**.

Υπό αυτές τις συνθήκες, η αίσθηση του πεντάλ του φρένου, ενδέχεται να διαφέρει.

Συνοιστάτε να εφαρμόζετε ισχυρή συνεχή πίεση στο πεντάλ.

Συμβουλευθείτε ένα Επίσημο Συνεργείο της μάρκας

ΣΥΣΤΗΜΑΤΑ ΔΙΟΡΘΩΣΗΣ ΚΑΙ ΥΠΟΒΟΗΘΗΣΗΣ ΟΔΙΚΗΣ ΣΥΜΠΕΡΙΦΟΡΑΣ

– **STOP** ανάβει στο καντράν, συνοδευόμενο από το μήνυμα "Βλάβη συστήματος πέδησης": **αυτό υποδεικνύει βλάβη στο σύστημα πέδησης.**

Επικοινωνήστε με ένα επίσημο συνεργείο της μάρκας.

3



Για την ασφάλειά σας, η προειδοποιητική λυχνία

STOP απαιτεί την άμεση στάση του οχήματος, μόλις το επιτρέψουν οι συνθήκες κυκλοφορίας. Θέστε τον κινητήρα εκτός λειτουργίας και μην τον επανεκκινήσετε. Καλέστε ένα Εξουσιοδοτημένο Συνεργείο της μάρκας

ΠΡΟΣΘΕΤΕΣ ΛΕΙΤΟΥΡΓΙΕΣ ΥΠΟΒΟΗΘΗΣΗΣ ΟΔΗΓΗΣΗΣ

My Safety

Εισαγωγή

Η λειτουργία "My Safety" μπορεί να χρησιμοποιηθεί για την ταυτόχρονη απενεργοποίηση ή ενεργοποίηση ενός συνόλου λειτουργιών υποβοήθησης οδήγησης.

Ανάλογα με το αυτοκίνητο, μπορείτε να ρυθμίσετε τη λειτουργία "My Safety" από την οθόνη πολυμέσων επιλέγοντας τις λειτουργίες υποβοήθησης οδήγησης που θα απενεργοποιηθούν ταυτόχρονα.

Λειτουργία



Λειτουργία "ALL ON"

Ανάλογα με το αυτοκίνητο, αυτή η λειτουργία περιλαμβάνει τις ακόλουθες λειτουργίες υποβοήθησης οδήγησης:

- προειδοποίηση υπέρβασης ταχύτητας → **243**,
- αποτροπή εξόδου από τη λωρίδα → **206**,
- προειδοποίηση κόπωσης οδηγού → **240**,
- προειδοποίηση προσοχής οδηγού → **238**,
- αποτροπή εξόδου έκτακτης ανάγκης από τη λωρίδα → **214**.

Όταν ενεργοποιείται η λειτουργία "ALL ON": το ενδεικτικό στο κουμπί **1** ανάβει και το μήνυμα "My Safety All ON επιλεγμένο" εμφανίζεται στο καντράν προς επιβεβαίωση. Τα βοηθήματα οδήγησης που είναι διαθέσιμα στη λειτουργία είναι ενεργοποιημένα.

Λειτουργία "Perso"

Αυτός ο τρόπος λειτουργίας μπορεί να χρησιμοποιηθεί για **απενεργοποίηση** ή **εκ νέου ενεργοποίηση** ορισμένων λειτουργιών υποβοήθησης οδήγησης που είναι διαθέσιμες στον τρόπο λειτουργίας "ALL ON" ο οποίος έχει διαμορφωθεί προηγουμένως με τη ρύθμιση "My Safety Perso".

Με ανοικτό διακόπτη κινητήρα, **πατήστε** το κουμπί **1** δύο φορές διαδοχικά

για να ενεργοποιήσετε τη λειτουργία "Perso". Στο πρώτο πάτημα, στο καντράν εμφανίζεται το μήνυμα "Πατήστε ξανά για My Safety Perso". Με το δεύτερο πάτημα, η ενδεικτική λυχνία στο κουμπί **1** σβήνει. "Perso" είναι ενεργοποιημένο. Το μήνυμα "My Safety Perso επιλεγμένο" εμφανίζεται στο καντράν.

Για να επιστρέψετε στον τρόπο λειτουργίας "ALL ON", **πατήστε** το κουμπί **1** μία φορά. Η ενδεικτική λυχνία στο κουμπί **1** ανάβει.



Ανάλογα με το αυτοκίνητο και το χρονικό διάστημα από την τελευταία φορά που σταμάτησε ο κινητήρας, ενεργοποιείται ξανά η λειτουργία "ALL ON":

- όταν το αυτοκίνητο έχει ξεκλειδωθεί,
- ή
- με το άνοιγμα μιας πόρτας,
- ή
- όταν ο κινητήρας εκκινείται ξανά.

ΠΡΟΣΘΕΤΕΣ ΛΕΙΤΟΥΡΓΙΕΣ ΥΠΟΒΟΗΘΗΣΗΣ ΟΔΗΓΗΣΗΣ

Διαμόρφωση του "My Safety Perso"



Για λόγους ασφαλείας, κάνετε αυτούς τους χειρισμούς με το όχημα σταματημένο.



Οι ρυθμίσεις "My Safety Perso" που αποθηκεύονται για τη λειτουργία "Perso", αποθηκεύονται κάθε φορά που ο κινητήρας είναι ή όταν οι πόρτες είναι κλειδωμένες.

Διαμόρφωση από την οθόνη πολυμέσων 2



Συμβουλευθείτε τις οδηγίες χρήσης του συστήματος πολυμέσων για πληροφορίες σχετικά με την πρόσβαση στις ρυθμίσεις.

Αποτροπή εξόδου από τη λωρίδα

Εισαγωγή



Με βάση τις πληροφορίες της κάμερας 1, η λειτουργία ενεργοποιεί διορθωτική ενέργεια στο σύστημα διεύθυνσης του αυτοκινήτου σε περίπτωση παραβίασης μιας συνεχούς ή διακεκομμένης γραμμής ή όταν το αυτοκίνητο πλησιάζει στην άκρη του δρόμου (διαχωριστική νησίδα, προστατευτικό κιγκλίδωμα, πεζοδρόμιο, ανάχωμα κ.λπ.) χωρίς να ενεργοποιούνται τα φλας.

Ανάλογα με τη ρύθμιση, σε περίπτωση διέλευσης μιας διακεκομμένης γραμμής χωρίς ενεργοποίηση των φλας, η λειτουργία:

ΠΡΟΣΘΕΤΕΣ ΛΕΙΤΟΥΡΓΙΕΣ ΥΠΟΒΟΗΘΗΣΗΣ ΟΔΗΓΗΣΗΣ

- προειδοποιεί τον οδηγό χωρίς διορθωτικές ενέργειες στο τιμόνι, ή
- εκτελεί διορθωτική δράση στο σύστημα διεύθυνσης.



Μπορείτε να **ξαναπάρτε τον έλεγχο του αυτοκινήτου** ανά πάσα στιγμή χρησιμοποιώντας το τιμόνι.

Θέση της κάμερας 1

Βεβαιωθείτε ότι το παρμπρίζ δεν καλύπτεται (από ακαθαρσίες, λάσπη, χιόνι, συμπύκνωση κ.λπ.).



Αυτή η λειτουργία είναι συμπληρωματικό βοήθημα στην οδήγηση. Αυτή η λειτουργία σε καμία περίπτωση δεν υποκαθιστά τη δέουσα προσοχή και υπευθυνότητα του οδηγού ο οποίος οφείλει να έχει πάντα τον έλεγχο του οχήματος.

Ενεργοποίηση/απενεργοποίηση

Από την οθόνη πολυμέσων 2



Για περισσότερες πληροφορίες, ανατρέξτε στις οδηγίες χρήσης πολυμέσων.

Χρησιμοποιώντας τον διακόπτη 3.



– Για να **απενεργοποιήσετε τη λειτουργία**, εάν έχει προηγουμένως απενεργοποιηθεί από την λειτουργία "Perso" στη λειτουργία "My Safety" → 205, πατήστε τον διακόπτη δύο φορές

3. Το ενδεικτικό  εμφανίζεται στο ταμπλό με κίτρινο χρώμα.

– Για να **επανενεργοποιήσετε τη λειτουργία**, πατήστε τον διακόπτη 3 μία φορά. Στο καντράν εμφανίζεται το

ενδεικτικό .

ΠΡΟΣΘΕΤΕΣ ΛΕΙΤΟΥΡΓΙΕΣ ΥΠΟΒΟΗΘΗΣΗΣ ΟΔΗΓΗΣΗΣ

Λειτουργία



Όταν η λειτουργία είναι ενεργοποιημέ-

νη, η προειδοποιητική λυχνία  και οι αριστερές και δεξιές ενδεικτικές γραμμές **4** εμφανίζονται με γκρι χρώμα στο ταμπλό οργάνων.

Η λειτουργία είναι έτοιμη να ειδοποιεί ή να επεμβαίνει εάν η ταχύτητα του αυτοκινήτου ξεπερνά τα περίπου 70 χλμ./ώρα και εάν το ενδεικτικό

προειδοποίησης  και οι ενδείξεις δεξιές ή αριστερές γραμμής **4** εμφανίζονται με λευκό χρώμα.

Η λειτουργία παρεμβαίνει εάν το αυτοκίνητο:

- πλησιάζει μια άκρη του δρόμου χωρίς την ενεργοποίηση των φλας,
- διασχίζει μια συνεχή γραμμή χωρίς την ενεργοποίηση των φλας,
- περνά μια διακεκομμένη γραμμή χωρίς την ενεργοποίηση των φλας, εάν έχει επιλεγεί η ρύθμιση "Λειτουργία σε διακεκομμένη γραμμή".

Σε αυτές τις περιπτώσεις:

- η λειτουργία επενεργεί στο σύστημα διεύθυνσης του αυτοκινήτου για να διορθώσει την πορεία του,

- το ενδεικτικό προειδοποίησης  και το ενδεικτικό **4** στο πλάι της γραμμής που παραβιάστηκε εμφανίζεται στο καντράν με κίτρινο χρώμα.

Εάν η διορθωτική ενέργεια στο σύστημα διεύθυνσης δεν επαρκεί, στο καντράν εμφανίζονται η προειδοποιητική

ένδειξη  και η ένδειξη **4** στο πλάι της γραμμής που παραβιάστηκε με κόκκινο χρώμα και συνοδεύονται από κραδασμό του τιμονιού.

Εάν δεν έχει επιλεγεί η ρύθμιση "Λειτουργία σε διακεκομμένη γραμμή", **η λειτουργία ενεργοποιεί τον συναγερμό εάν** το αυτοκίνητο διασχίσει μια διακεκομμένη γραμμή χωρίς να ενεργοποιηθούν τα φλας και δεν υπάρχει άκρη του δρόμου αρκετά κοντά στη γραμμή.

Σε αυτήν την περίπτωση, η λειτουργία προειδοποιεί τον οδηγό:

- από κραδασμό του τιμονιού, και

- το ενδεικτικό προειδοποίησης  και το ενδεικτικό **4** στο πλάι της γραμμής που παραβιάστηκε αλλάζει στο καντράν σε κόκκινο χρώμα.

Σημείωση: Στις στροφές, η λειτουργία επιτρέπει ελαφρύ κόψιμο της στροφής.

Εξαιρετικές περιπτώσεις

προειδοποίηση **"Διατηρήστε τον έλεγχο"**

- Εάν το σύστημα λειτουργεί και δεν ανιχνεύει πλέον κάποια δραστηριότητα του οδηγού στο τιμόνι, εμφανίζεται το μήνυμα "Διατηρήστε τον έλεγχο" στο καντράν συνοδευόμενο από ένα ηχητικό σήμα και, ανάλογα με το αυτοκίνητο, το ενδεικτικό προειδοποίησης



εμφανίζεται με κόκκινο χρώμα έως ότου ο οδηγός αναλάβει τον έλεγχο του αυτοκινήτου.

- Εάν το σύστημα λειτουργεί για μεγάλο χρονικό διάστημα, το μήνυμα "Διατηρήστε τον έλεγχο" εμφανίζεται στο καντράν συνοδευόμενο από ένα ηχητικό σήμα και ανάλογα με το αυτοκίνητο,

το ενδεικτικό προειδοποίησης

ΠΡΟΣΘΕΤΕΣ ΛΕΙΤΟΥΡΓΙΕΣ ΥΠΟΒΟΗΘΗΣΗΣ ΟΔΗΓΗΣΗΣ

εμφανίζεται με κόκκινο χρώμα και το ενδεικτικό **4** αναβοσβήνει στο πλάι της σχετικής γραμμής έως ότου ο οδηγός ανακτήσει τον έλεγχο του αυτοκινήτου.



Μπορείτε να διακόψετε την πορεία διόρθωσης ανά πάσα στιγμή με μια κίνηση του τιμονιού.

Αυτοκίνητο εξοπλισμένο με το σύστημα "Active driver assist"

Εάν η λειτουργία "Κεντράρισμα στη λωρίδα κυκλοφορίας" είναι ενεργοποιημένη ταυτόχρονα με τη λειτουργία "Πρόληψη εξόδου από λωρίδα", η ένδειξη απεικόνισης του προειδοποιητικού θα διαφέρει ως εξής:

– Η λειτουργία "Κεντράρισμα στη λωρίδα κυκλοφορίας" είναι σε λειτουργία: το ενδεικτικό προειδοποίησης με πρά-

σινο χρώμα  αντικαθιστά το ενδεικτικό προειδοποίησης με λευκό ή

γκρι χρώμα  στο καντράν. Επομένως, η κατάσταση λειτουργίας "Κεντράρισμα στη λωρίδα κυκλοφορίας" έχει προτεραιότητα όσον αφορά την ενημέρωσή σας,

– η λειτουργία "Κεντράρισμα στη λωρίδα κυκλοφορίας" τίθεται σε κατάσταση

αναμονής και η λειτουργία "Πρόληψη εξόδου από λωρίδα" δεν είναι ούτε έτοιμη, ούτε λειτουργεί: το ενδεικτικό με

γκρι χρώμα  αντικαθιστά το εν-

δεικτικό με λευκό ή γκρι χρώμα  στο καντράν. Επομένως, η κατάσταση λειτουργίας "Κεντράρισμα στη λωρίδα κυκλοφορίας" έχει προτεραιότητα όσον αφορά την ενημέρωσή σας, – η λειτουργία "Κεντράρισμα στη λωρίδα" τίθεται σε κατάσταση αναμονής ενώ η λειτουργία "Πρόληψη εξόδου από λωρίδα" είναι σε λειτουργία ή έτοιμη: το ενδεικτικό προειδοποίησης



εμφανίζεται με κόκκινο ή κίτρινο χρώμα στο καντράν. Επομένως, θα ενημερωθείτε πρώτα και κύρια για την κατάσταση της λειτουργίας "Πρόληψη εξόδου από λωρίδα".

Σε κάθε περίπτωση, ενημερώνεστε ανά πάσα στιγμή για την κατάσταση της λειτουργίας όταν ελέγχει το σύστημα διεύθυνσης του αυτοκινήτου σας. Εμφανίζονται πάντα οι πιο χρήσιμες πληροφορίες.

Λειτουργία προσωρινά μη διαθέσιμη/απενεργοποιημένη

Το σύστημα είναι προσωρινά μη διαθέσιμο ή απενεργοποιημένο όταν:

- πολύ γρήγορη αναχώρηση από τη λωρίδα,
- οδήγηση συνεχώς πάνω σε γραμμή,
- περίπου τέσσερα δευτερόλεπτα μετά την αλλαγή λωρίδας,
- κλειστές στροφές,
- περιορισμένη ορατότητα,
- ενεργοποιείται ένας από τους δείκτες κατεύθυνσης,
- ενεργοποίηση των φώτων αλάρμ,
- εμπλοκή της όπισθεν,
- ισχυρή επιτάχυνση,
- αλλάξει το πλάτος της λωρίδας,
- λειτουργία του συστήματος Ηλεκτρονικού ελέγχου ευστάθειας,
- λειτουργία του συστήματος αντιμπλοκαρίσματος των τροχών,
- ενεργοποιείται το ενεργό σύστημα πέδησης έκτακτης ανάγκης,
- παρέμβαση μιας άλλης λειτουργίας που ελέγχει το σύστημα διεύθυνσης, όπως η λειτουργία "Κεντράρισμα στη λωρίδα κυκλοφορίας".

Όταν η λειτουργία είναι μη διαθέσιμη,

το ενδεικτικό προειδοποίησης  και, τα ενδεικτικά αριστερής και δεξιάς διόρθωσης **4** αλλάζουν σε γκρι χρώμα στο καντράν.

Όταν κρύβεται η εμπρός κάμερα, το μήνυμα "Εμπρός κάμερα χωρίς ορατότητα" εμφανίζεται στο καντράν. Καθαρίστε την περιοχή όπου βρίσκονται οι αισθητήρες

ΠΡΟΣΘΕΤΕΣ ΛΕΙΤΟΥΡΓΙΕΣ ΥΠΟΒΟΗΘΗΣΗΣ ΟΔΗΓΗΣΗΣ

Αυτόματη απενεργοποίηση

Η λειτουργία απενεργοποιείται αυτόματα όταν:

- το σύστημα ελέγχου δυναμικής του αυτοκινήτου είναι απενεργοποιημένο,
- το ηλεκτρονικό σύστημα ευστάθειας δυσλειτουργεί,
- το σύστημα αντιμπλοκαρίσματος των τροχών δυσλειτουργεί,
- ένας κοτσαδόρος συνδέεται ηλεκτρικά στην υποδοχή κοτσαδόρου του ρυμουλκούμενου,

– το ενδεικτικό **STOP** εμφανίζεται.

Όταν η λειτουργία είναι απενεργοποιη-

μένη, το ενδεικτικό **OFF** ανάβει στο καντράν με κίτρινο χρώμα.

Προσαρμογή ρυθμίσεων από την οθόνη πολυμέσων 2



Χρησιμοποιώντας τον διακόπτη 3.



Για να αποκτήσετε πρόσβαση στις ρυθμίσεις λειτουργίας από την οθόνη πολυμέσων 2, ανατρέξτε στις οδηγίες πολυμέσων:

– "Παρέμβαση για διακεκομμένη γραμμή": χρησιμοποιήστε αυτήν τη ρύθμιση για να επιλέξετε τη λειτουργία απόκρισης εάν το αυτοκίνητο διασχίσει διακεκομμένη γραμμή χωρίς να ενεργοποιησει τα φλας:

- επιλεγμένη ρύθμιση: η λειτουργία ενδέχεται να ενεργοποιησει μια ενέργεια στο σύστημα διεύθυνσης του αυτοκινήτου για να διορθώσει την πορεία του,
- η ρύθμιση δεν έχει επιλεγεί: Η λειτουργία μπορεί να προειδοποιήσει

ΠΡΟΣΘΕΤΕΣ ΛΕΙΤΟΥΡΓΙΕΣ ΥΠΟΒΟΗΘΗΣΗΣ ΟΔΗΓΗΣΗΣ

τον οδηγό μέσω κραδασμών στο τιμόνι χωρίς να διορθώσει την τροχιά του αυτοκινήτου.

– "Δόνηση": ρύθμιση του κραδασμού του τιμονιού για τη λειτουργία "Αποτροπή εξόδου από τη λωρίδα",

– "Πρόβλεψη εξόδου από λωρίδα": ρυθμίστε το επίπεδο ευαισθησίας για την ανίχνευση γραμμών. Για το σκοπό αυτό, επιλέξτε:

– "Αργά": ανίχνευση της γραμμής κατά την υπέρβαση,

– "Στάνταρ": ανίχνευση της γραμμής κατά την προσέγγιση,

– «Νωρίς» ανίχνευση της γραμμής σε κοντινή απόσταση.

Για περαιτέρω πληροφορίες, ανατρέξτε στις οδηγίες χρήσης πολυμέσων.

Σφάλματα λειτουργίας

Όταν το σύστημα ανιχνεύει σφάλμα λειτουργίας, οι αριστερές και οι δεξιές ενδεικτικές λυχνίες των γραμμών και η

προειδοποιητική λυχνία  εμφανίζονται με κίτρινο χρώμα στο καντράν.

Σε ορισμένες περιπτώσεις, συνοδεύονται από το ακόλουθο μήνυμα:

– « Υποβ. Οδήγησης μη διαθέσιμη » ;

ή

– « Ελέγξτε εμπρός κάμερα » ;

ή

– « Ελέγξτε Υποβ. Οδήγησης ».

Συμβουλευθείτε ένα Επίσημο Συνεργείο της μάρκας.

Προειδοποιήσεις



Αυτή η λειτουργία είναι συμπληρωματικό βοήθημα στην οδήγηση. Αυτή η λειτουργία σε καμία περίπτωση δεν υποκαθιστά τη δέουσα προσοχή και υπευθυνότητα του οδηγού ο οποίος οφείλει να έχει πάντα τον έλεγχο του οχήματος.

Συντήρηση/επισκευές του συστήματος

- Σε περίπτωση σύγκρουσης, μπορεί να μεταβληθεί η ευθυγράμμιση της κάμερας και συνεπώς, μπορεί να επηρεαστεί η λειτουργία της. Απενεργοποιήστε τη λειτουργία και συμβουλευθείτε μία επίσημη αντιπροσωπεία.
- Οποιαδήποτε εργασία στην περιοχή όπου βρίσκεται η κάμερα (επισκευές, αντικαταστάσεις, τροποποιήσεις παρμπρίζ, κ.λπ.) πρέπει να εκτελείται από πιστοποιημένο επαγγελματία.

Μόνο οι επίσημες αντιπροσωπείες είναι εξουσιοδοτημένες να επεμβαίνουν στο σύστημα.

Περιπτώσεις παρεμβολής του συστήματος

Ορισμένες συνθήκες ενδέχεται να διαταράξουν ή να καταστρέψουν τη λειτουργία του συστήματος, όπως:

- παρμπρίζ χωρίς ορατότητα (λάσπη, πάγος, χιόνι, συμπύκνωση υδρατμών, κ.λπ.),
- ένα σύνθετο περιβάλλον (τούνελ κ.λπ.),
- δυσμενείς καιρικές συνθήκες (χιόνι, βροχή, χαλάζι, πάγος, κ.λπ.),
- κακή ορατότητα (νύχτα, ομίχλη κ.λπ.),
- οι διαγραμμίσεις των οδών είναι πολλαπλές (έργα στο δρόμο, ...) ή δυσδιάκριτες ή ακανόνιστες (π.χ. γραμμές μερικώς ή υπερβολικά ξεθωριασμένες, γραμμές πολύ απομακρυσμένες μεταξύ τους, ανώμαλο οδόστρωμα κ.λπ.),
- θάμβωση (εκτυφλωτικός ήλιος, φώτα αυτοκινήτων που κινούνται στο αντίθετο ρεύμα κυκλοφορίας, κ.λπ.),
- ο δρόμος είναι στενός, με πολλές στροφές ή κυματιστός (απότομες στροφές κ.λπ.),
- αυτοκίνητο σε πολύ κοντινή απόσταση, το οποίο κινείται στην ίδια λωρίδα.

Σε αυτή την περίπτωση, η λειτουργία "Πρόληψη εξόδου από λωρίδα" ενδέχεται να ενεργοποιηθεί εσφαλμένα ή και καθόλου.

Κίνδυνος ανεπιθύμητης, εσφαλμένης διόρθωσης ή καμίας διόρθωσης της πορείας.

Απενεργοποίηση της λειτουργίας

Πρέπει να απενεργοποιήσετε τη λειτουργία, εάν:

- η περιοχή της κάμερας έχει υποστεί ζημιά (στην πλευρά του παρμπρίζ ή στην πλευρά του εσωτερικού καθρέφτη οπισθοπορείας).

ΠΡΟΣΘΕΤΕΣ ΛΕΙΤΟΥΡΓΙΕΣ ΥΠΟΒΟΗΘΗΣΗΣ ΟΔΗΓΗΣΗΣ

- το οδόστρωμα είναι ολισθηρό (χιόνι, υαλόπαγος, υδρολίσθηση, χαλίκια κ.λπ.),
- το παρμπρίζ είναι ραγισμένο ή παραμορφωμένο (μην εκτελείτε επισκευές σε αυτή την περιοχή του παρμπρίζ, ζητήστε την αντικατάστασή του από εγκεκριμένη αντιπροσωπεία),
- το αυτοκίνητο φέρει ρυμούλκα ή τροχόσπιτο.

ΠΡΟΣΘΕΤΕΣ ΛΕΙΤΟΥΡΓΙΕΣ ΥΠΟΒΟΗΘΗΣΗΣ ΟΔΗΓΗΣΗΣ

Αποτροπή εξόδου έκτακτης ανάγκης από τη λωρίδα

Εισαγωγή

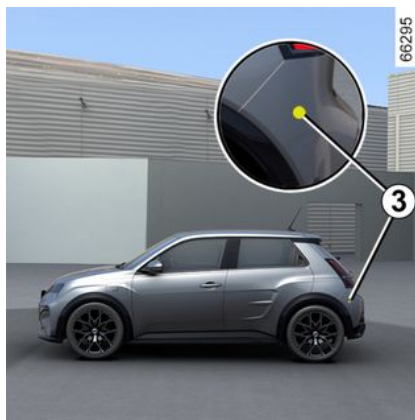

Χρησιμοποιώντας πληροφορίες από το εμπρός ραντάρ **2** και την κάμερα **1**, η λειτουργία ενεργοποιεί διορθωτική ενέργεια στο σύστημα διεύθυνσης του αυτοκινήτου σε περίπτωση κινδύνου σύγκρουσης με αυτοκίνητο που έρχεται από την αντίθετη κατεύθυνση στην παρακείμενη λωρίδα, χωρίς να έχει ενεργοποιηθεί το φλας.

Ανάλογα με το αυτοκίνητο, η χρήση πληροφοριών από τα πλευρικά ραντάρ **3** και την κάμερα **1**, η λειτουργία ενεργοποιεί διορθωτική ενέργεια στο σύστημα διεύθυνσης του αυτοκινήτου σε περίπτωση κινδύνου σύγκρουσης με αυτοκίνητο που κινείται με την ίδια ταχύτητα ή με μεγαλύτερη ταχύτητα, εάν βρίσκεται εντός της περιοχής ανίχνευσης των πίσω ραντάρ.

 Μπορείτε να **ξαναπάρτε τον έλεγχο του αυτοκινήτου** ανά πάσα στιγμή χρησιμοποιώντας το τιμόνι.



Αυτό το σύστημα αποτελεί ένα πρόσθετο βοήθημα οδήγησης.

Αυτό το σύστημα σε καμία περίπτωση δεν υποκαθιστά την προσοχή και την υπευθυνότητα του οδηγού που οφείλει να έχει πάντα τον έλεγχο του αυτοκινήτου.

Θέση της κάμερας **1**

Βεβαιωθείτε ότι το παρμπρίζ δεν καλύπτεται (από ακαθαρσίες, λάσπη, χιόνι, συμπύκνωση κ.λπ.).

Θέση του εμπρός ραντάρ **2**

Βεβαιωθείτε ότι η περιοχή του ραντάρ δεν παρεμποδίζεται (ακαθαρσίες, λάσπη, χιόνι, κακή τοποθέτηση μπροστινής πινακίδας κυκλοφορίας), δεν παρουσιάζει ίχνη σύγκρουσης ή τροποποίησης (συμπεριλαμβανομένης της βαφής) και δεν κρύβεται από κάποιο παρελκόμενο τοποθετημένο στο μπρο-

ΠΡΟΣΘΕΤΕΣ ΛΕΙΤΟΥΡΓΙΕΣ ΥΠΟΒΟΗΘΗΣΗΣ ΟΔΗΓΗΣΗΣ

σινό μέρος του αυτοκινήτου (στον εμπρός προφυλακτήρα, στο λογότυπο κ.λπ.)

Θέση των πλευρικών ραντάρ 3

Βεβαιωθείτε ότι η περιοχή των ραντάρ δεν εμποδίζεται (από βρωμιά, λάσπη, χιόνι κ.λπ.), δεν έχει κτυπηθεί ή υποστεί τροποποιήσεις (συμπεριλαμβανομένων των χρωματισμών κ.λπ.).

Ενεργοποίηση ή απενεργοποίηση της λειτουργίας

Χρησιμοποιώντας τον διακόπτη **A** "My Safety"



Πιέστε τον διακόπτη **A** δύο φορές εάν η λειτουργία έχει απενεργοποιηθεί μέ-

σω της λειτουργίας "Perso" στην λειτουργία "My Safety" → 205.

Για να ενεργοποιήσετε ξανά τη λειτουργία, πιέστε τον διακόπτη **A**.

Από την οθόνη πολυμέσων **B**.



Για περισσότερες πληροφορίες, ανατρέξτε στις οδηγίες χρήσης πολυμέσων.

Ανίχνευση επερχόμενου αυτοκινήτου

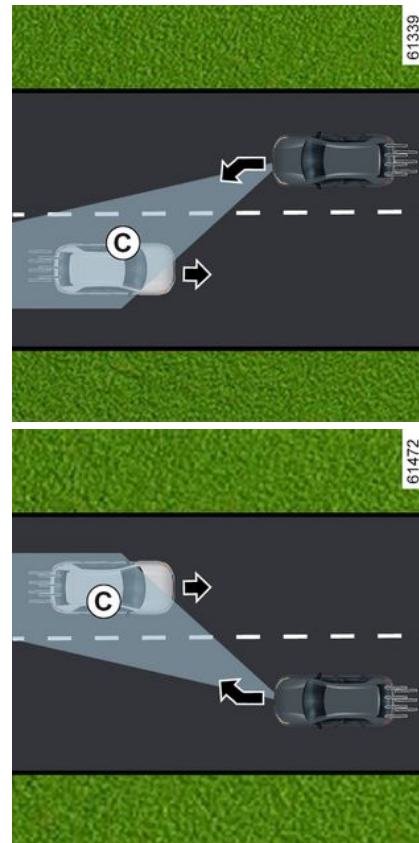

3

ΠΡΟΣΘΕΤΕΣ ΛΕΙΤΟΥΡΓΙΕΣ ΥΠΟΒΟΗΘΗΣΗΣ ΟΔΗΓΗΣΗΣ

3





Όταν οδηγείτε με ταχύτητα μεταξύ περίπου 70 χλμ/ώρα και 110 χλμ/ώρα, εάν υπάρχει κίνδυνος σύγκρουσης με αυτοκίνητο που έρχεται από την αντίθετη κατεύθυνση σε παρακείμενη λωρίδα και εντός της ζώνης ανίχνευσης **C**, χωρίς να έχει ενεργοποιηθεί το φλας, το σύστημα:

– **σας προειδοποιεί για τον κίνδυνο σύγκρουσης:**

το μήνυμα "Κίνδυνος σύγκρουσης" εμφανίζεται στο καντράν συνοδευόμενο από το ενδεικτικό **4** με κόκκινο χρώμα, τη γραμμή στη σχετική πλευρά και ένα ηχητικό σήμα. Το σύμβολο **5** εμφανίζεται για τη σχετική πλευρά στο καντράν, και

– ενεργοποιεί διορθωτική δράση στο σύστημα διεύθυνσης.

 Μπορείτε να διακόψετε τη πορεία διόρθωσης ανά πάσα στιγμή με μια κίνηση του τιμονιού.

 Αυτή η λειτουργία είναι συμπληρωματικό βοήθημα στην οδήγηση. Αυτή η λειτουργία σε καμία περίπτωση δεν υποκαθιστά τη δέουσα προσοχή και υπευθυνότητα του οδηγού ο οποίος οφείλει να έχει πάντα τον έλεγχο του οχήματος.

Η λειτουργία ενδέχεται να μην ενεργοποιηθεί εάν η ταχύτητα προσέγγισης είναι μεγαλύτερη από περίπου 200 χλμ/ώρα (για παράδειγμα, ταξιδεύετε με 110 χλμ/ώρα και το όχημα κινείται προς την αντίθετη κατεύθυνση στην παρακείμενη λωρίδα με ταχύτητα 91 χλμ/ώρα.

Σε περίπτωση προσπεράσματος

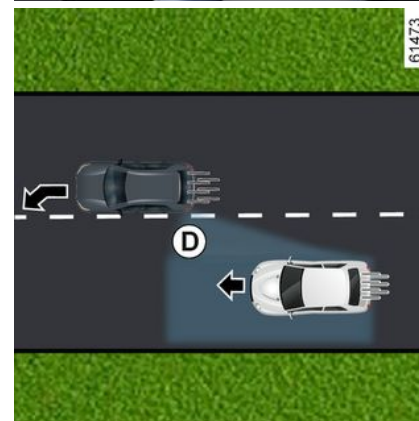

ΠΡΟΣΘΕΤΕΣ ΛΕΙΤΟΥΡΓΙΕΣ ΥΠΟΒΟΗΘΗΣΗΣ ΟΔΗΓΗΣΗΣ

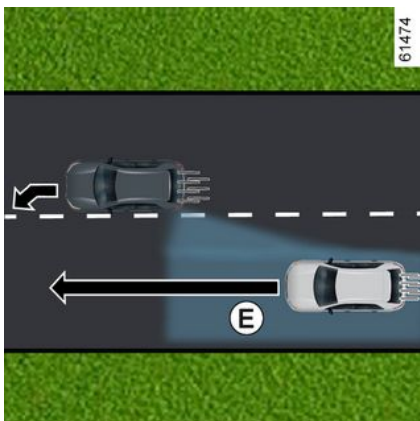

Κατά την οδήγηση σε ταχύτητα πάνω από περίπου 70 χλμ/ώρα, κατά την προσέγγιση σε διαγράμμιση (συνεχή ή

διακεκομμένη) και ενώ υπάρχει κίνδυνος σύγκρουσης με αυτοκίνητο που βρίσκεται στο τυφλό σημείο **D** και κινείται προς την ίδια κατεύθυνση με το αυτοκίνητό σας ή με ένα αυτοκίνητο που πλησιάζει γρήγορα από πίσω ή σε μια παρακείμενη λωρίδα που βρίσκεται στην περιοχή ανίχνευσης **E**, το σύστημα:

– **σας προειδοποιεί για κίνδυνο σύγκρουσης:** το ενδεικτικό **6** αναβοσβήνει, το μήνυμα "Ανιχνεύθηκε πλευρικό εμπόδιο" εμφανίζεται στο καντράν, συνοδευόμενο από την ένδειξη **4** με κόκκινο χρώμα, τη γραμμή στη σχετική πλευρά και ένα ηχητικό σήμα. Το σύμβολο **5** εμφανίζεται για τη σχετική πλευρά στο καντράν,

και

– **ενεργοποιεί διορθωτική δράση στο σύστημα διεύθυνσης.**

Προσωρινά μη διαθέσιμο / μη ενεργοποίηση του συστήματος

Το σύστημα είναι προσωρινά μη διαθέσιμο ή απενεργοποιημένο όταν:

- πολύ γρήγορη αναχώρηση από τη λωρίδα,
- οδήγηση συνεχώς πάνω σε γραμμή,
- περίπου τέσσερα δευτερόλεπτα μετά την αλλαγή λωρίδας,
- κλειστές στροφές,
- περιορισμένη ορατότητα,

- ενεργοποίηση του φλας (μόνο όταν ανιχνεύεται επερχόμενο όχημα σε παρακείμενη λωρίδα),
- ενεργοποίηση των φώτων αλάρμ,
- ισχυρή επιτάχυνση,
- αλλάξει το πλάτος της λωρίδας,
- λειτουργία του συστήματος Ηλεκτρονικού ελέγχου ευστάθειας,
- λειτουργία του συστήματος αντιμπλοκαρίσματος των τροχών,
- χειρισμός του συστήματος ενεργητικής πέδησης έκτακτης ανάγκης,
- ...

Το σύστημα δεν μπορεί να ενεργοποιηθεί, όταν:

- η κάμερα δεν ανιχνεύει γραμμή (συνεχή ή διακεκομμένη) στη σχετική πλευρά,
- η κάμερα δεν ανιχνεύει ταυτόχρονα τα δύο όρια της λωρίδας στην οποία κινείται το όχημά σας,
- έχετε βάλει την όπισθεν,
- παρεμποδίζεται το οπτικό πεδίο της κάμερας,
- το μπροστινό ραντάρ είναι κρυμμένο.
- ανάλογα με το αυτοκίνητο, τα πίσω ραντάρ είναι κρυμμένα,
- ...

Ανάλογα με το αυτοκίνητο, εάν ένα από τα πλευρικά ραντάρ είναι καλυμμένο, το μήνυμα "Πλευρικά ραντάρ χωρίς ορατότητα" θα εμφανιστεί στο καντράν.

ΠΡΟΣΘΕΤΕΣ ΛΕΙΤΟΥΡΓΙΕΣ ΥΠΟΒΟΗΘΗΣΗΣ ΟΔΗΓΗΣΗΣ

Όταν κρύβεται το εμπρός ραντάρ, το μήνυμα "Εμπρός ραντάρ χωρίς ορατότητα" εμφανίζεται στο καντράν.

Όταν κρύβεται η εμπρός κάμερα, το μήνυμα "Εμπρός κάμερα χωρίς ορατότητα" εμφανίζεται στο καντράν.

Καθαρίστε την περιοχή όπου βρίσκονται οι αισθητήρες.

Αυτόματη απενεργοποίηση της λειτουργίας

Το σύστημα απενεργοποιείται αυτόματα όταν:

- το σύστημα ελέγχου δυναμικής του αυτοκινήτου είναι απενεργοποιημένο,
- το ηλεκτρονικό σύστημα ευστάθειας δυσλειτουργεί,
- το σύστημα αντιμπλοκαρίσματος των τροχών δυσλειτουργεί,
- ένας κοτσαδόρος συνδέεται ηλεκτρικά στην υποδοχή κοτσαδόρου του ρυμουλκούμενου,

– εμφανίζεται το ενδεικτικό **STOP**.

Όταν το αυτοκίνητο είναι εξοπλισμένο με σύστημα ρυμούλκησης που αναγνωρίζεται από το σύστημα, εμφανίζεται το μήνυμα "Τρέιλερ : πλευρικά ραντάρ μη διαθέσιμα" για να σας ενημερώσει ότι η λειτουργία αποτροπής εξόδου έκτακτης ανάγκης από τη λωρίδα έχει απενεργοποιηθεί.

Εάν το αυτοκίνητο έλκει ρυμουλκούμενο ή τροχόσπιτο, ενδέχεται να προκύψουν απροσδόκητες ή άσκοπες διορθώσεις. Μπορείτε να απενεργοποιήσετε το σύστημα για την αποφυγή απροσδόκητων ή περιττών διορθώσεων.

Σφάλματα λειτουργίας

Όταν η λειτουργία ανιχνεύσει ένα πρόβλημα λειτουργίας, τα παρακάτω μηνύματα ενδέχεται να εμφανίζονται στο καντράν:

– « Ελέγξτε εμπρός κάμερα » ;

ή

– « Ελέγξτε εμπρός ραντάρ » ;

ή

– « Ελέγξτε Υποβ. Οδήγησης » ;

ή, ανάλογα με το όχημα,

– « Ελέγξτε πλευρικά ραντάρ ».

Συμβουλευθείτε ένα Επίσημο Συνεργείο της μάρκας.

Προειδοποιήσεις



Αυτή η λειτουργία είναι συμπληρωματικό βοήθημα στην οδήγηση. Αυτή η λειτουργία σε καμία περίπτωση δεν υποκαθιστά τη δέουσα προσοχή και υπευθυνότητα του οδηγού ο οποίος οφείλει να έχει πάντα τον έλεγχο του οχήματος.

Συντήρηση/επισκευές του συστήματος

- Σε περίπτωση σύγκρουσης, ενδέχεται να μεταβληθεί η ευθυγράμμιση της κάμερας ή του(των) ραντάρ και, κατά συνέπεια, να επηρεαστεί η λειτουργία τους. Απενεργοποιήστε τη λειτουργία και συμβουλευθείτε μία επίσημη αντιπροσωπεία.
- Οποιαδήποτε εργασία στην περιοχή όπου βρίσκεται η κάμερα ή τα ραντάρ (αντικαταστάσεις, επισκευές, τροποποιήσεις παρμπρίζ κ.λπ.) πρέπει να εκτελείται από ειδικευμένο επαγγελματία.

Μόνο οι επίσημες αντιπροσωπείες είναι εξουσιοδοτημένες να επεμβαίνουν στο σύστημα.

Περιπτώσεις παρεμβολής του συστήματος

Ορισμένες συνθήκες ενδέχεται να διαταράξουν ή να καταστρέψουν τη λειτουργία του συστήματος, όπως:

- παρμπρίζ χωρίς ορατότητα (λάσπη, πάγος, χιόνι, συμπύκνωση υδρατμών, κ.λπ.),
- ένα σύνθετο περιβάλλον (τούνελ κ.λπ.),
- δυσμενείς καιρικές συνθήκες (χιόνι, βροχή, χαλάζι, πάγος, κ.λπ.),
- κακή ορατότητα (νύχτα, ομίχλη κ.λπ.),
- οι διαγραμμίσεις των οδών είναι πολλαπλές (έργα στο δρόμο, ...) ή δυσδιάκριτες ή ακανόνιστες (π.χ. γραμμές μερικώς ή υπερβολικά ξεθωριασμένες, γραμμές πολύ απομακρυσμένες μεταξύ τους, ανώμαλο οδόστρωμα κ.λπ.),
- θάμβωση (εκτυφλωτικός ήλιος, φώτα αυτοκινήτων που κινούνται στο αντίθετο ρεύμα κυκλοφορίας, κ.λπ.),
- ο δρόμος είναι στενός, με πολλές στροφές ή κυματιστός (απότομες στροφές κ.λπ.),
- αυτοκίνητο σε πολύ κοντινή απόσταση, το οποίο κινείται στην ίδια λωρίδα.

Σε αυτήν την περίπτωση, η λειτουργία "αποτροπή εξόδου από τη λωρίδα κυκλοφορίας" μπορεί να ενεργοποιηθεί λανθασμένα ή και καθόλου.

Κίνδυνος ανεπιθύμητης, εσφαλμένης διόρθωσης ή καμίας διόρθωσης της πορείας.

Απενεργοποίηση της λειτουργίας

Πρέπει να απενεργοποιήσετε τη λειτουργία, εάν:

ΠΡΟΣΘΕΤΕΣ ΛΕΙΤΟΥΡΓΙΕΣ ΥΠΟΒΟΗΘΗΣΗΣ ΟΔΗΓΗΣΗΣ

- η περιοχή της κάμερας (στην πλευρά του παρμπρίζ ή στην πλευρά του εσωτερικού καθρέφτη οπισθοπορείας) ή η περιοχή του(των) ραντάρ έχει υποστεί ζημιά,
- το οδόστρωμα είναι ολισθηρό (χιόνι, υαλόπαγος, υδρολίσθηση, χαλίκια κ.λπ.),
- το παρμπρίζ είναι ραγισμένο ή παραμορφωμένο (μην εκτελείτε επισκευές σε αυτή την περιοχή του παρμπρίζ, ζητήστε την αντικατάστασή του από εγκεκριμένη αντιπροσωπεία),
- το αυτοκίνητο φέρει ρυμούλκα ή τροχόσπιτο,
- το αυτοκίνητο είναι ρυμουλκούμενο (βλάβη),
- μην οδηγείτε σε λιθόστρωτο δρόμο.

3

ΠΡΟΣΘΕΤΕΣ ΛΕΙΤΟΥΡΓΙΕΣ ΥΠΟΒΟΗΘΗΣΗΣ ΟΔΗΓΗΣΗΣ

Ειδοποίηση τυφλής γωνίας

Εισαγωγή

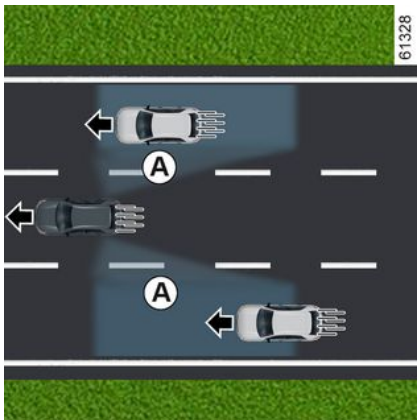

Με βάση τις πληροφορίες των αισθητήρων που έχουν τοποθετηθεί σε κάθε πλευρά του πίσω προφυλακτήρα (ζώνη **C**), η λειτουργία προειδοποιεί τον οδηγό:

– όταν ένα αυτοκίνητο βρίσκεται κοντά στην περιοχή του τυφλού σημείου **A** και κινείται στην ίδια κατεύθυνση με το αυτοκίνητό σας,

ή/και

– όταν υπάρχει κίνδυνος σύγκρουσης με ένα αυτοκίνητο που βρίσκεται στη ζώνη **B** και κινείται με μεγαλύτερη τα-

χύτητα από το δικό σας σε παρακείμενη λωρίδα.

Η λειτουργία ενημερώνει, όταν το αυτοκίνητό σας κινείται με ταχύτητα πάνω από 15 χλμ./ώρα περίπου.

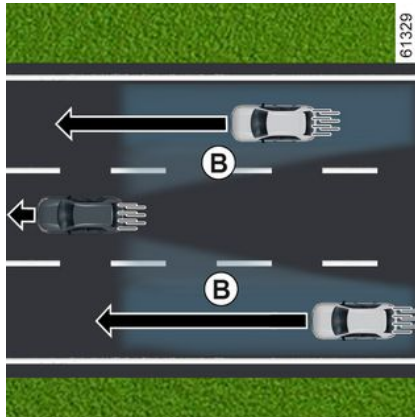

Αυτή η λειτουργία είναι συμπληρωματικό βοήθημα στην οδήγηση. Αυτή η λειτουργία σε καμία περίπτωση δεν υποκαθιστά τη δέουσα προσοχή και υπευθυνότητα του οδηγού ο οποίος οφείλει να έχει πάντα τον έλεγχο του οχήματος.



Η λειτουργία δεν προειδοποιεί τον οδηγό σε περίπτωση που τα άλλα οχήματα δεν κινούνται.

Ιδιαιτερότητα

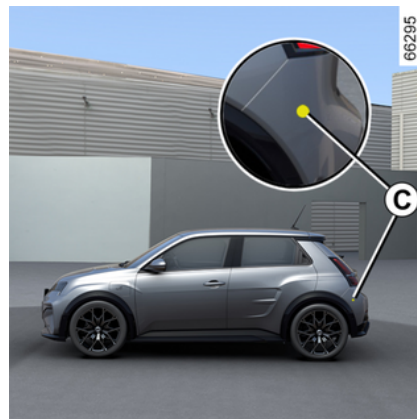

Βεβαιωθείτε ότι δεν παρεμποδίζεται η ζώνη **C** γύρω από τα ραντάρ σε κάθε πλευρά του πίσω προφυλακτήρα (από σκόνη, λάσπη, χιόνι κλπ.).

Σε περίπτωση παρεμπόδισης ενός ραντάρ από κάποιο αντικείμενο, στο καντράν εμφανίζεται το μήνυμα "Πλευρικά ραντάρ χωρίς ορατότητα". Καθαρίστε την περιοχή όπου βρίσκονται οι αισθητήρες.

ΠΡΟΣΘΕΤΕΣ ΛΕΙΤΟΥΡΓΙΕΣ ΥΠΟΒΟΗΘΗΣΗΣ ΟΔΗΓΗΣΗΣ

Ενδεικτικό προειδοποίησης 1



Ένα ενδεικτικό προειδοποίησης **1** βρίσκεται σε κάθε εξωτερικό καθρέπτη **2**.

Σημείωση:

– καθαρίζετε τακτικά τους εξωτερικούς καθρέπτες **2** έτσι ώστε τα ενδεικτικά **1** να είναι καλά ορατά,
– σε περίπτωση προσπέρασης ενός άλλου αυτοκινήτου, το ενδεικτικό προειδοποίησης **1** ενεργοποιείται μόνο στην περίπτωση που το αυτοκίνητο παραμένει για αρκετά μεγάλο χρονικό διάστημα στο τυφλό σημείο του αυτοκινήτου σας **A**.

Ενδείξεις

Οθόνη D

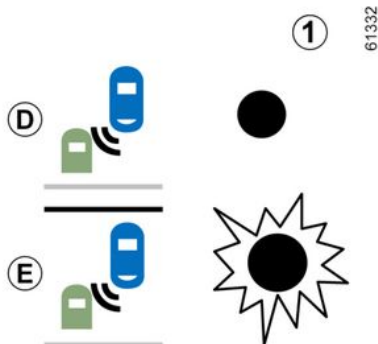

Πρώτη προειδοποίηση: **φλας μη ενεργοποιημένο**, το ενδεικτικό **1** υποδεικνύει ότι ανιχνεύεται ένα αυτοκίνητο στο τυφλό σημείο ή/και ότι ένα αυτοκίνητο πλησιάζει γρήγορα από το πίσω μέρος, σε παρακείμενη λωρίδα.

Οθόνη E

Φλας ενεργοποιημένο, το ενδεικτικό **1** αναβοσβήνει, όταν η λειτουργία ανιχνεύσει ένα αυτοκίνητο στο τυφλό σημείο ή/και όταν ένα αυτοκίνητο πλησιάζει από το πίσω μέρος, στην πλευρά προς την οποία θα γυρίσετε το τιμόνι.

Εάν απενεργοποιήσετε το φλας, η λειτουργία θα επανέλθει στην αρχική προειδοποίηση (ένδειξη **D**).

Συνθήκες μη λειτουργίας

- Κατά την οδήγηση σε δρόμο με απότομες στροφές,
- όπισθεν.

Εάν το αυτοκίνητο είναι εξοπλισμένο με κοσασδόρο που αναγνωρίζεται από το σύστημα, στο καντράν εμφανίζεται το μήνυμα "Ρυμούλκα: προειδοποίηση τυφλού σημείου ανενεργή", που σας ενημερώνει ότι η λειτουργία δεν είναι ενεργοποιημένη.

Για να επιλέξετε τον κατάλληλο εξοπλισμό για το όχημά σας, σας συνιστούμε να συμβουλευθείτε ένα Επίσημο Συνεργείο της μάρκας.

Προβλήματα στη λειτουργία

Εάν το σύστημα ανιχνεύσει κάποιο πρόβλημα, εμφανίζεται το μήνυμα "Ελέγξτε πλευρικά ραντάρ" στο καντράν.

Απευθυνθείτε σε ένα Επίσημο Συνεργείο της μάρκας

ΠΡΟΣΘΕΤΕΣ ΛΕΙΤΟΥΡΓΙΕΣ ΥΠΟΒΟΗΘΗΣΗΣ ΟΔΗΓΗΣΗΣ



Λόγω της παρουσίας αισθητήρων πίσω από τον προφυλακτήρα, συνιστάται να αναθέσετε οποιαδήποτε εργασία στον προφυλακτήρα (επισκευή, αντικατάσταση, βαφή κ.λπ.) σε ειδικευμένο επαγγελματία.

ΠΡΟΣΘΕΤΕΣ ΛΕΙΤΟΥΡΓΙΕΣ ΥΠΟΒΟΗΘΗΣΗΣ ΟΔΗΓΗΣΗΣ

Προειδοποιήσεις



- Η εμβέλεια ανίχνευσης του συστήματος λειτουργεί σύμφωνα με ένα τυπικό πλάτος λωρίδας. Εάν οδηγείτε σε πλατειά λωρίδα, το σύστημα μπορεί να μην ανιχνεύσει ένα αυτοκίνητο στο τυφλό σημείο.
- Σε περίπτωση πολύ κακών καιρικών συνθηκών (δυνατή βροχή, χιόνι κ.λπ.), το σύστημα ενδέχεται να διακοπεί προσωρινά. Να παραμείνετε προσεκτικοί με τις κυκλοφοριακές συνθήκες.

Κίνδυνος ατυχήματος



Αυτή η λειτουργία είναι συμπληρωματικό βοήθημα στην οδήγηση. Αυτή η λειτουργία σε καμία περίπτωση δεν υποκαθιστά τη δέουσα προσοχή και υπευθυνότητα του οδηγού ο οποίος οφείλει να έχει πάντα τον έλεγχο του οχήματος.

Ο οδηγός πρέπει να προσαρμόζει πάντοτε την ταχύτητα στις συνθήκες κυκλοφορίας, ανεξάρτητα από τις ενδείξεις του συστήματος.

Το σύστημα δεν πρέπει σε καμία περίπτωση να θεωρείται ισοδύναμο με έναν ανιχνευτή εμποδίων ή με ένα σύστημα αποφυγής συγκρούσεων.

Συντήρηση/επισκευές του συστήματος

- Σε περίπτωση σύγκρουσης, ενδέχεται να μεταβληθεί η ευθυγράμμιση του ραντάρ και, κατά συνέπεια, θα επηρεαστεί η λειτουργία του. Συμβουλευθείτε ένα Επίσημο Συνεργείο της μάρκας.
- Οποιαδήποτε εργασία στην περιοχή όπου βρίσκονται τα ραντάρ (επισκευές, αντικαταστάσεις κ.λπ.) πρέπει να εκτελείται από ειδικευμένο επαγγελματία.

Μόνο οι επίσημες αντιπροσωπείες είναι εξουσιοδοτημένες να επεμβαίνουν στο σύστημα.

Περιπτώσεις παρεμβολής του συστήματος

Ορισμένες συνθήκες ενδέχεται να διαταράξουν ή να καταστρέψουν τη λειτουργία του συστήματος, όπως:

- πολύπλοκα περιβάλλοντα (μεταλλικές γέφυρες, τούνελ, δρόμοι με προστατευτικά κιγκλιδώματα στην άκρη κ.λπ.),
- δυσχερείς καιρικές συνθήκες (χιόνι, χαλάζι, πάγος, κλπ.),
- το αυτοκίνητο είναι εξοπλισμένο με σύστημα ρυμούλκησης που δεν αναγνωρίζεται από το σύστημα.

Κίνδυνος εσφαλμένων συναγερμών ή απουσίας προειδοποιήσεων

Εάν το σύστημα δεν συμπεριφέρεται κανονικά, επικοινωνήστε με μία επίσημη αντιπροσωπεία.



Περιορισμοί λειτουργίας του συστήματος

- Η περιοχή του ραντάρ πρέπει να παραμένει καθαρή και χωρίς καμιά τροποποίηση για την εξασφάλιση της σωστής λειτουργίας του συστήματος.
- Μικρά αντικείμενα που κινούνται κοντά στο αυτοκίνητο (μοτοσυκλέτες, ποδήλατα, πεζοί κ.λπ.) ενδέχεται να μην αναγνωρίζονται από το σύστημα.
- Κατά την εκτέλεση στροφής, τα ραντάρ ενδέχεται να σταματήσουν προσωρινά να ανιχνεύουν οχήματα σε διπλανές λωρίδες.
- Η λειτουργία μπορεί να σας προειδοποιήσει καθυστερημένα όταν δύο άλλα οχήματα πλησιάζουν από το πίσω μέρος, το ένα δίπλα στο άλλο στις γειτονικές λωρίδες (οδήγηση σε δρόμο με 3 λωρίδες) και με πολύ πιο υψηλή ταχύτητα από το αυτοκίνητό σας.
- Το σύστημα δεν μπορεί να προειδοποιήσει, όταν τα άλλα οχήματα κινούνται με σημαντικά διαφορετική ταχύτητα.
- Σε περίπτωση προσπέρασης του αυτοκινήτου από νταλίκια (π.χ. βαρύ όχημα που εκτελεί προσπέραση με παρόμοια ταχύτητα σε σχέση με το αυτοκίνητο) το σύστημα ενδέχεται να διακόψει την προειδοποίηση πριν από το τέλος του ελιγμού.
- Το αυτοκίνητο κινείται σε δρόμο με πολλές στροφές.

ΠΡΟΣΘΕΤΕΣ ΛΕΙΤΟΥΡΓΙΕΣ ΥΠΟΒΟΗΘΗΣΗΣ ΟΔΗΓΗΣΗΣ

Προειδοποίηση αποστάσεων ασφαλείας

Εισαγωγή



Με τις πληροφορίες από το ραντάρ **2** και την κάμερα **1**, αυτή η λειτουργία ενημερώνει τον οδηγό για τη χρονική απόσταση μεταξύ του δικού του αυτοκινήτου και του προπορευόμενου αυτοκινήτου, ώστε να διατηρείται πάντα μια ασφαλής απόσταση ακινητοποίησης μεταξύ των δύο αυτοκινήτων.

Θέση της κάμερας **1**

Βεβαιωθείτε ότι το παρμπρίζ δεν καλύπτεται (από ακαθαρσίες, λάσπη, χιόνι, συμπύκνωση κ.λπ.).

Θέση του ραντάρ **2**

Βεβαιωθείτε ότι η περιοχή του ραντάρ δεν παρεμποδίζεται (από ακαθαρσίες, λάσπη, χιόνι, κακή τοποθέτηση μπροστινής πινακίδας κυκλοφορίας κ.λπ.), δεν παρουσιάζει ίχνη σύγκρουσης ή τροποποίησης (συμπεριλαμβανομένης της βαφής) και δεν κρύβεται από κάποιο παρελκόμενο τοποθετημένο στο μπροστινό μέρος του αυτοκινήτου (στη γρίλια, στο λογότυπο κ.λπ.).



Αυτή η λειτουργία είναι συμπληρωματικό βοήθημα στην οδήγηση. Αυτή η λειτουργία σε καμία περίπτωση δεν υποκαθιστά τη δέουσα προσοχή και υπευθυνότητα του οδηγού ο οποίος οφείλει να έχει πάντα τον έλεγχο του οχήματος.

Ενεργοποίηση/απενεργοποίηση από την οθόνη πολυμέσων **3**



Από τον κόσμο "Οχημα" της οθόνης πολυμέσων **3**, πατήστε το μενού "Βοηθός οδήγησης".

Ενεργοποιήστε ή απενεργοποιήστε τη λειτουργία "Απόσταση από προπορευόμενο".



Σε κάθε εκκίνηση, το αυτοκίνητο επανέρχεται στη λειτουργία που ήταν ενεργή την τελευταία φορά που διακόπηκε η λειτουργία του κινητήρα.

ΠΡΟΣΘΕΤΕΣ ΛΕΙΤΟΥΡΓΙΕΣ ΥΠΟΒΟΗΘΗΣΗΣ ΟΔΗΓΗΣΗΣ

Λειτουργία

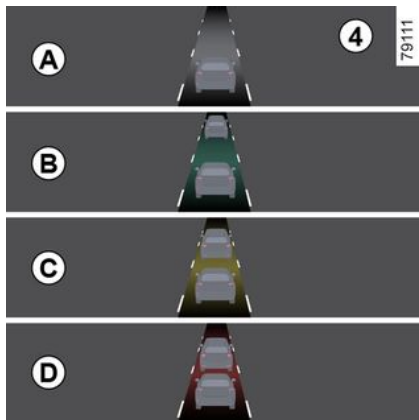

Με τη λειτουργία ενεργοποιημένη, το ενδεικτικό **4** εμφανίζεται στο καντράν και ενημερώνει τον οδηγό για την απόσταση μεταξύ του δικού του αυτοκινήτου και του προπορευόμενου αυτοκινήτου.

- **A** (γκρι): μη λειτουργικό,
- **A** (πράσινο): δεν ανιχνεύεται κανένα αυτοκίνητο,
- **B** (πράσινο): το χρονικό διάστημα είναι μεγαλύτερο ή ίσο των 2 δευτερολέπτων περίπου (απόσταση μεταξύ των δύο αυτοκινήτων σε συνάρτηση με την ταχύτητά σας).
- **C** (κίτρινο): το χρονικό διάστημα είναι μεταξύ περίπου ενός και δύο δευτε-

ρολέπτων (η απόσταση μεταξύ των δύο αυτοκινήτων είναι ανεπαρκής),
– **D** (κόκκινο): το χρονικό διάστημα είναι μικρότερο ή ίσο του ενός δευτερολέπτου περίπου (ιδιαίτερα ανεπαρκής απόσταση μεταξύ των δύο αυτοκινήτων),

Εάν το διάστημα μεταξύ των δύο αυτοκινήτων είναι μικρότερο από περίπου 0,5 δευτερόλεπτα, το ενδεικτικό **4** στην οθόνη **D** θα παραμείνει αναμμένο με κόκκινο χρώμα στο καντράν.

Υπό ορισμένες συνθήκες, ενδέχεται να μην εμφανίζεται το χρονικό διάστημα:

- στις στροφές,
- κατά την αλλαγή λωρίδας,
- όταν το προπορευόμενο αυτοκίνητο είναι αρκετά μακριά ή εκτός της εμβέλειας του ραντάρ ή της κάμερας.

Προειδοποιήσεις



Η μέτρηση εμφανίζεται για ενημερωτικούς λόγους και μόνο: το σύστημα δεν πραγματοποιεί καμία ενέργεια στο αυτοκίνητο.

Η λειτουργία έχει σχεδιαστεί για χρήση σε σταθερές συνθήκες οδήγησης και όχι για οδήγηση σε συνθήκες πόλης ή δυναμικής οδήγησης (στροφές, επιταχύνσεις, απότομα φρεναρίσματα κλπ.).

Η λειτουργία δεν αλληλεπιδρά με το σύστημα πέδησης.

Οι περιοχές ραντάρ και κάμερας πρέπει να παραμένουν καθαρές και χωρίς τροποποιήσεις, ώστε να διασφαλίζεται η σωστή λειτουργία του συστήματος.

Οποιαδήποτε εργασία στην περιοχή όπου βρίσκεται το ραντάρ ή η κάμερα (επισκευές, αντικαταστάσεις, τροποποιήσεις παρμπρίζ ή/και προφυλακτήρα κ.λπ.) πρέπει να εκτελείται από ειδικευμένο επαγγελματία.



Αυτή η λειτουργία είναι συμπληρωματικό βοήθημα στην οδήγηση. Αυτή η λειτουργία σε καμία περίπτωση δεν υποκαθιστά τη δέουσα προσοχή και υπευθυνότητα του οδηγού ο οποίος οφείλει να έχει πάντα τον έλεγχο του οχήματος.

Συντήρηση/επισκευές του συστήματος

- Σε περίπτωση σύγκρουσης, ενδέχεται να μεταβληθεί η ευθυγράμμιση του ραντάρ ή/και της κάμερας και, κατά συνέπεια, να επηρεαστεί η λειτουργία τους. Απενεργοποιήστε τη λειτουργία και συμβουλευθείτε μία επίσημη αντιπροσωπεία.
- Οποιαδήποτε εργασία στην περιοχή όπου βρίσκεται το ραντάρ ή/και η κάμερα (αντικαταστάσεις, επισκευές, τροποποιήσεις παρμπρίζ ή/και προφυλακτήρα κ.λπ.) πρέπει να εκτελείται από ειδικευμένο επαγγελματία.

Μόνο οι επίσημες αντιπροσωπείες είναι εξουσιοδοτημένες να επεμβαίνουν στο σύστημα.

Περιπτώσεις παρεμβολής του συστήματος

- παρεμπόδιση του παρμπρίζ ή του προφυλακτήρα (από χώματα, πάγο, χιόνι, υδρατμούς κ.λπ.),
- περίπλοκο περιβάλλον (μεταλλική γέφυρα, τούνελ, κ.λπ.),
- δυσχερείς καιρικές συνθήκες (χιόνι, χαλάζι, πάγος, κλπ.),
- κακή ορατότητα (νύχτα, ομίχλη κ.λπ.),
- κακή αντίθεση μεταξύ του προπορευόμενου αυτοκινήτου και της γύρω περιοχής (π.χ. λευκό αυτοκίνητο σε χιονισμένη περιοχή κ.λπ.),
- θάμβωση (εκτυφλωτικός ήλιος, φώτα αυτοκινήτων που κινούνται στο αντίθετο ρεύμα κυκλοφορίας, κ.λπ.),
- ο δρόμος είναι στενός, με πολλές στροφές και κυματιστός (απότομες στροφές, κ.λπ.),

Κίνδυνος εσφαλμένου, ψευδούς συναγερμού.

ΠΡΟΣΘΕΤΕΣ ΛΕΙΤΟΥΡΓΙΕΣ ΥΠΟΒΟΗΘΗΣΗΣ ΟΔΗΓΗΣΗΣ

Ενεργό σύστημα πέδησης έκτακτης ανάγκης

Εισαγωγή



Το σύστημα χρησιμοποιεί πληροφορίες από την κάμερα **1** και το ραντάρ **2** για να καθορίσει την απόσταση ανάμεσα στο αυτοκίνητό σας:

– από το προπορευόμενο όχημα που βρίσκεται στην ίδια λωρίδα,

ή

– και τυχόν επερχόμενα αυτοκίνητα στο πλαίσιο ελιγμών για αλλαγή κατεύθυνσης,

ή

– και αυτοκίνητα που διέρχονται κάθετα,

ή

– και σταματημένα αυτοκίνητα,

ή

– τους γύρω πεζούς και ποδηλάτες.

Το σύστημα ενημερώνει τον οδηγό για τυχόν κίνδυνο μετωπικής σύγκρουσης, ώστε να ενεργοποιήσει τους κατάλληλους ελιγμούς έκτακτης ανάγκης (πάτημα του πεντάλ φρένου ή/και στρίψιμο του τιμονιού).

Ανάλογα με την αντίδραση του οδηγού, το σύστημα μπορεί να υποβοηθήσει με πέδηση ώστε να περιορίσει τη ζημιά ή να εμποδίσει μια σύγκρουση.

Κατά τα άλλα το σύστημα είναι ανενεργό και δεν ενεργοποιεί προειδοποίηση.



Αυτή η λειτουργία είναι συμπληρωματικό βοήθημα στην οδήγηση.

Αυτή η λειτουργία σε καμία περίπτωση δεν υποκαθιστά τη δέουσα προσοχή και υπευθυνότητα του οδηγού ο οποίος οφείλει να έχει πάντα τον έλεγχο του οχήματος.



Το σύστημα αυτό έχει τη δυνατότητα εφαρμογής μέγιστης πέδησης στο

όχημα μέχρι να ακινητοποιηθεί πλήρως, εάν απαιτηθεί.

Για λόγους ασφαλείας, να φοράτε πάντα τη ζώνη ασφαλείας όταν ταξιδεύετε με το όχημά σας και να φροντίζετε ώστε το φορτίο να είναι ασφαλισμένο κατάλληλα ώστε να μην υπάρχει καμία πιθανότητα να εκτιναχθεί κάποιο αντικείμενο και να χτυπήσει τους επιβάτες.

Θέση της κάμερας **1**

Βεβαιωθείτε ότι το παρμπρίζ δεν καλύπτεται (από ακαθαρσίες, λάσπη, χιόνι, συμπύκνωση κ.λπ.).

Θέση του ραντάρ **2**

Βεβαιωθείτε ότι η περιοχή γύρω από το ραντάρ δεν παρεμποδίζεται (από ακαθαρσίες, λάσπη, χιόνι ή μια εσφαλμένα τοποθετημένη πινακίδα), δεν παρουσιάζει ίχνη σύγκρουσης ή παραμόρφωσης (συμπεριλαμβανομένης της βαφής) ή δεν κρύβεται.

ΠΡΟΣΘΕΤΕΣ ΛΕΙΤΟΥΡΓΙΕΣ ΥΠΟΒΟΗΘΗΣΗΣ ΟΔΗΓΗΣΗΣ

Λειτουργία

Κατά την οδήγηση, όταν υπάρχει κίνδυνος σύγκρουσης, το σύστημα:

– **σάς ειδοποιεί για κίνδυνο σύγκρουσης:** το μήνυμα "Έχει εντοπιστεί εμπόδιο" εμφανίζεται στο καντράν συνοδευόμενο από ένα ηχητικό σήμα.

Σημείωση: Εάν ο οδηγός πατήσει το πεντάλ φρένου και το σύστημα εξακολουθεί να ανιχνεύει κίνδυνο σύγκρουσης, η δύναμη πέδησης μπορεί να αυξηθεί εάν δεν επαρκεί για να αποφευχθεί η σύγκρουση.

– **μπορεί να ενεργοποιήσει την πέδηση:** εάν ο οδηγός δεν αντιδράσει στην προειδοποίηση και η σύγκρουση είναι επικείμενη, η κόκκινη προειδοποι-

ητική λυχνία  και το μήνυμα "Φρενάρετε" εμφανίζονται στο καντράν συνοδευόμενα από ένα ηχητικό σήμα.

Σημείωση:

– εάν ο οδηγός χρησιμοποιεί τα χειριστήρια (τιμόνι, πεντάλ κ.λπ.) του οχήματος, το σύστημα ενδέχεται να καθυστερήσει να αντιδράσει ή να μην ενεργοποιηθεί,

– εάν το ενεργό σύστημα πέδησης έκτακτης ανάγκης έχει προκαλέσει την ακινητοποίηση του οχήματος, το όχημα παραμένει ακινητοποιημένο για μικρό χρονικό διάστημα. Πέρα από αυτό το χρονικό όριο, ο οδηγός πρέπει να δια-

τηρήσει το όχημα σταματημένο κρατώντας το πόδι του στο πεντάλ του φρένου,

– αφού το σύστημα ενεργοποιήσει την πέδηση, θα εμφανιστεί το μήνυμα "Προηγμ. Ασφάλεια ενεργοποιήθηκε".

 Σε περίπτωση ενός ελιγμού έκτακτης ανάγκης, μπορείτε να διακόψετε την πέδηση ανά πάσα στιγμή, ως εξής:

– πατώντας το πεντάλ γκαζιού,

ή

– γυρίζοντας το τιμόνι σε μια προσπάθεια ελιγμού προς αποφυγή της σύγκρουσης.

 **Ιδιαιτερότητες προειδοποιήσεων**

Ανάλογα με την ταχύτητα, η προειδοποίηση και η πέδηση ενδέχεται να ενεργοποιηθούν ταυτόχρονα.

Ανίχνευση αυτοκινήτου

Ανίχνευση οχημάτων που κινούνται στην ίδια λωρίδα

Ο κίνδυνος σύγκρουσης με το προπορευόμενο αυτοκίνητο στην ίδια λωρίδα είναι ανιχνεύσιμος από το σύστημα όταν το αυτοκίνητο κινείται με ταχύτητα άνω των 7 χλμ./ώρα.

Ανίχνευση τυχόν επερχόμενων αυτοκινήτων στο πλαίσιο ελιγμών για αλλαγή κατεύθυνσης

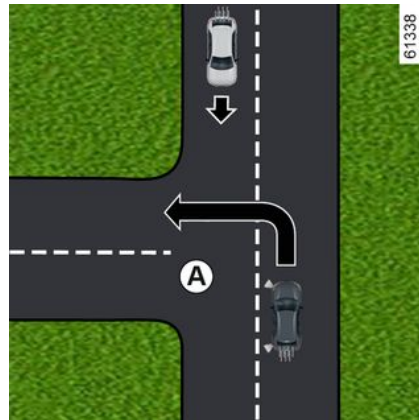

Όταν επιθυμείτε να αλλάξετε κατεύθυνση (π.χ. **A**), τα αντίθετα αυτοκίνητα ανιχνεύονται από το σύστημα όταν:

ΠΡΟΣΘΕΤΕΣ ΛΕΙΤΟΥΡΓΙΕΣ ΥΠΟΒΟΗΘΗΣΗΣ ΟΔΗΓΗΣΗΣ

- το αυτοκίνητό σας κινείται με ταχύτητα περίπου 7 χλμ./ώρα και 30 χλμ./ώρα,
- έχετε ενεργοποιήσει το φλας.

Ανίχνευση οχημάτων που διασχίζουν τη λωρίδα κάθετα

Τα οχήματα που διασχίζουν κάθετα τη λωρίδα ανιχνεύονται από το σύστημα όταν:

- το αυτοκίνητο σας κινείται με ταχύτητα μεταξύ περίπου 20 χλμ/ώρα και 60 χλμ/ώρα.

Ανίχνευση οχημάτων σταματημένων στη λωρίδα

Τα σταματημένα οχήματα ανιχνεύονται από το σύστημα όταν:

- το αυτοκίνητό σας κινείται με ταχύτητα μεταξύ περίπου 7 χλμ./ώρα και 85 χλμ./ώρα.

Ανίχνευση πεζών και ποδηλατών

Ανίχνευση πεζών και ποδηλατών στην ίδια λωρίδα

Το σύστημα ανιχνεύει πεζούς και ποδηλάτες όταν:

- το αυτοκίνητό σας κινείται με ταχύτητα περίπου 7 χλμ./ώρα και 85 χλμ./ώρα.

Ανίχνευση πεζών και ποδηλατών κατά την αλλαγή κατεύθυνσης

Το σύστημα ανιχνεύει πεζούς και ποδηλάτες όταν:

- το αυτοκίνητό σας κινείται με ταχύτητα περίπου 7 χλμ./ώρα και 30 χλμ./ώρα,

Ενεργοποίηση/απενεργοποίηση



Ανάλογα με το όχημα, ανάλογα με το χρονικό διάστημα που ακολούθησε την τελευταία φορά που σταμάτησε ο κινητήρας, η λειτουργία επανενεργοποιείται:

- όταν το αυτοκίνητο έχει ξεκλειδωθεί,
- ή
- με το άνοιγμα μιας πόρτας,
- ή
- όταν ο κινητήρας εκκινείται ξανά.

Ενεργοποίηση, απενεργοποίηση του συστήματος από την οθόνη πολυμέσων 3



67215

3

Για να ενεργοποιήσετε ή να απενεργοποιήσετε τη λειτουργία, ανατρέξτε στις οδηγίες χρήσης του συστήματος πολυμέσων.

Επιλέξτε "ON" ή "OFF".

Κατά την απενεργοποίηση του συστή-

ματος, ανάβει το ενδεικτικό  ή, ανάλογα με το όχημα, ανάβει το ενδει-

κτικό  στο καντράν. Όταν το σύστημα είναι ενεργοποιημένο, η προειδοποιητική λυχνία εξαφανίζεται.

ΠΡΟΣΘΕΤΕΣ ΛΕΙΤΟΥΡΓΙΕΣ ΥΠΟΒΟΗΘΗΣΗΣ ΟΔΗΓΗΣΗΣ

Ρυθμίσεις



Για λόγους ασφαλείας, κάνετε αυτούς τους χειρισμούς με το όχημα σταματημένο.

Ρυθμίσεις από την οθόνη πολυμέσων 3



Με το όχημα ακινητοποιημένο, για να αποκτήσετε πρόσβαση στις ρυθμίσεις λειτουργιών από την οθόνη πολυμέσων **3**, ανατρέξτε στις οδηγίες πολυμέσων:

"Προειδοποίηση": ρυθμίστε το επίπεδο ευαισθησίας. Για το σκοπό αυτό, επιλέξτε:

- « Αργά » ;
- « Στάνταρ » ;
- « Νωρίς ».

Για περισσότερες πληροφορίες, ανατρέξτε στις οδηγίες χρήσης πολυμέσων.

Προσωρινά μη διαθέσιμο

Εάν το σύστημα ανιχνεύσει προσωρινό σφάλμα, στο καντράν εμφανίζεται

το ενδεικτικό

Οι πιθανές αιτίες είναι:

- το σύστημα έχει τυφλωθεί προσωρινά (εκτυφλωτικός ήλιος, φώτα διασταύρωσης (μεσαία σκάλα), κακές καιρικές συνθήκες, κ.λπ.). Το σύστημα λειτουργεί ξανά μόλις βελτιωθούν οι συνθήκες ορατότητας,
- το σύστημα διακόπτεται προσωρινά (π.χ. το παρμπρίζ, ο μπροστινός ή ο πίσω προφυλακτήρας ή το λογότυπο κρύβεται από βρωμιά, λάσπη, χιόνι, υδρατμούς κ.λπ.). Σε αυτήν την περίπτωση, σταθμεύστε το αυτοκίνητο και σβήστε τον κινητήρα. Καθαρίστε το παρμπρίζ, τον εμπρός προφυλακτήρα ή το λογότυπο. Την επόμενη φορά που θα τεθεί σε λειτουργία ο κινητήρας, μετά από πέντε ή δέκα λεπτά οδήγησης,

η προειδοποιητική λυχνία και το μήνυμα εξαφανίζονται. Εάν δεν συμβεί αυτό, το πρόβλημα ενδέχεται να προκαλείται από άλλη αιτία. Επικοινωνήστε με έναν εξουσιοδοτημένο αντιπρόσωπο.

Προβλήματα στη λειτουργία

Εάν το σύστημα ανιχνεύσει προσωρινό σφάλμα, στο καντράν εμφανίζεται

το ενδεικτικό . Απευθυνθείτε σε ένα Επίσημο Συνεργείο της μάρκας

Προειδοποιήσεις



Αυτή η λειτουργία είναι συμπληρωματικό βοήθημα στην οδήγηση. Αυτή η λειτουργία σε καμία περίπτωση δεν υποκαθιστά τη δέουσα προσοχή και υπευθυνότητα του οδηγού ο οποίος οφείλει να έχει πάντα τον έλεγχο του οχήματος.

Η ενεργοποίηση αυτής της λειτουργίας ενδέχεται να καθυστερεί ή να παρεμποδίζεται όταν το σύστημα ανιχνεύσει ξεκάθαρες ενδείξεις ελέγχου του οχήματος από τον οδηγό (ενέργεια στο τιμόνι, πεντάλ, κ.λπ.).

Το σύστημα δεν μπορεί να ενεργοποιηθεί, όταν:

- εάν το χειριστήριο ταχυτήτων βρίσκεται στο νεκρό,
- όταν το ηλεκτρονικό σύστημα ελέγχου ευστάθειας (ESC) έχει ενεργοποιηθεί.

Συντήρηση/επισκευές του συστήματος

- Σε περίπτωση σύγκρουσης, ενδέχεται να μεταβληθεί η ευθυγράμμιση του ραντάρ ή/και της κάμερας και, κατά συνέπεια, να επηρεαστεί η λειτουργία τους.

Απενεργοποιήστε τη λειτουργία και συμβουλευθείτε μία επίσημη αντιπροσωπεία.

- Οποιαδήποτε εργασία στην περιοχή όπου βρίσκεται το ραντάρ ή/και η κάμερα (επισκευές, αντικαταστάσεις, τροποποιήσεις παρμπρίζ κ.λπ.) πρέπει να εκτελείται από ειδικευμένο επαγγελματία.

Μόνο οι επίσημες αντιπροσωπείες είναι εξουσιοδοτημένες να επεμβαίνουν στο σύστημα.



Περιπτώσεις παρεμβολής του συστήματος

Ορισμένες συνθήκες ενδέχεται να διαταράξουν ή να καταστρέψουν τη λειτουργία του συστήματος, όπως:

- περίπλοκο περιβάλλον (μεταλλική γέφυρα, τούνελ, κ.λπ.),
- δυσμενείς καιρικές συνθήκες (χιόνι, βροχή, χαλάζι, πάγος, κ.λπ.),
- κακή ορατότητα (νύχτα, ομίχλη κ.λπ.),
- κακή αντίθεση μεταξύ αντικειμένου (όχημα, πεζός, κ.λπ.) και περιβάλλοντος (π.χ. πεζός ντυμένος στα λευκά σε χιονισμένη περιοχή, κ.λπ.),
- θάμβωση (εκτυφλωτικός ήλιος, φώτα αυτοκινήτων που κινούνται στο αντίθετο ρεύμα κυκλοφορίας, κ.λπ.),
- παρμπρίζ χωρίς ορατότητα (λάσπη, πάγος, χιόνι, συμπίκνωση υδρατμών, κ.λπ.),
- ...

Σε αυτές τις συνθήκες, το σύστημα ενδέχεται να μην αντιδράσει, μπορεί να προειδοποιήσει τον οδηγό ή ενδέχεται να φρενάρει αιφνίδια.

Περιορισμοί λειτουργίας του συστήματος

- Με κάθε εκκίνηση του αυτοκινήτου, το σύστημα πραγματοποιεί βαθμονόμηση σύμφωνα με το περιβάλλον του αυτοκινήτου και ενδέχεται να είναι ανενεργό για ένα χρονικό διάστημα οδήγησης δύο έως πέντε λεπτών περίπου,
- οι περιοχές ραντάρ και καμερών πρέπει να διατηρούνται καθαρές και χωρίς τροποποιήσεις, ώστε να διασφαλίζεται η σωστή λειτουργία του συστήματος.
- το σύστημα ενδέχεται να μην αντιδρά εξίσου αποτελεσματικά σε μικρά οχήματα, όπως οι μηχανές,
- το σύστημα ενδέχεται να μην λειτουργεί σωστά όταν το οδόστρωμα είναι ολισθηρό (βροχή, χιόνι, υαλόπαγος κ.λπ.),
- για να εξασφαλιστεί η σωστή λειτουργία, το σύστημα πρέπει να διακρίνει ολόκληρο το εμπόδιο. Επομένως, το σύστημα αδυνατεί να ανιχνεύσει:
 - πεζούς/ποδηλάτες στο σκοτάδι ή σε κακές συνθήκες φωτισμού,
 - εν μέρει ορατούς πεζούς/ποδηλάτες,
 - πεζούς με ύψος κάτω από 80 cm περίπου,
 - πεζούς που μεταφέρουν ογκώδη αντικείμενα,
 - ...

Σε αυτές τις συνθήκες, το σύστημα ενδέχεται να μην αντιδράσει, μπορεί να προειδοποιήσει τον οδηγό ή ενδέχεται να φρενάρει αιφνίδια.



Απενεργοποίηση της λειτουργίας

Πρέπει να απενεργοποιήσετε τη λειτουργία, εάν:

- η περιοχή της κάμερας έχει υποστεί ζημιά (π.χ. στο εσωτερικό ή στο εξωτερικό του παρμπρίζ),
- το μπροστινό μέρος του αυτοκινήτου έχει καταστραφεί (σύγκρουση, παραμόρφωση, αμυχές στο ραντάρ κ.λπ.),
- το αυτοκίνητο είναι ρυμουλκούμενο (βλάβη),
- το παρμπρίζ είναι ραγισμένο ή παραμορφωμένο (μην εκτελείτε επισκευές σε αυτή την περιοχή του παρμπρίζ, ζητήστε την αντικατάστασή του από εγκεκριμένη αντιπροσωπεία),
- μην οδηγείτε σε λιθόστρωτο δρόμο.

Σε περίπτωση όπου το σύστημα δεν συμπεριφέρεται κανονικά, απενεργοποιήστε το και επικοινωνήστε με έναν εξουσιοδοτημένο αντιπρόσωπο.

Διακοπή της λειτουργίας

Μπορείτε να διακόψετε τη λειτουργία ενεργής πέδησης οποιαδήποτε στιγμή, πατώντας το πεντάλ γκαζιού ή γυρίζοντας το τιμόνι σε μια προσπάθεια ελιγμού προς αποφυγή της σύγκρουσης.

ΠΡΟΣΘΕΤΕΣ ΛΕΙΤΟΥΡΓΙΕΣ ΥΠΟΒΟΗΘΗΣΗΣ ΟΔΗΓΗΣΗΣ

Προειδοποίηση προσοχής οδηγού

Εισαγωγή



Αυτή η λειτουργία είναι ένα πρόσθετο βοήθημα οδήγησης σε περίπτωση κινδύνου απόσπασης της προσοχής. Η λειτουργία δεν λειτουργεί στο όχημα. Δεν μπορεί, σε καμία περίπτωση, αυτή η λειτουργία να αντικαταστήσει την υπευθυνότητα που πρέπει να επιδεικνύει ο οδηγός. Ο οδηγός πρέπει πάντα να προσαρμόζει την οδήγησή του ανάλογα με την πνευματική του διαύγεια, ανεξάρτητα από τις ενδείξεις του συστήματος.



Αυτό το σύστημα αναλύει τη συμπεριφορά του προσώπου του οδηγού χρησιμοποιώντας την εσωτερική κάμερα **1** και εκπέμπει μια προειδοποίηση εάν εντοπιστεί τυχόν απόσπαση της προσοχής.

Απόσπαση της προσοχής νοείται όταν ένας οδηγός δεν κοιτάζει το δρόμο για περίπου τρία δευτερόλεπτα ή επαναλαμβάνει αυτή την κίνηση αρκετές συνεχόμενες φορές.

Σημείωση: το σύστημα δεν καταγράφει εικόνες και λειτουργεί σε πραγματικό χρόνο.

Θέση της κάμερας **1**

Φροντίστε ώστε η κάμερα να μην εμποδίζεται (από ακαθαρσίες, λάσπη κ.λπ.) ή καλύπτεται.

Λειτουργία



Το σύστημα παρακολουθεί συνεχώς την προσοχή του οδηγού και μπορεί να εκπέμψει αρκετές προειδοποιήσεις κατά τη διάρκεια ενός ταξιδιού.



Η λειτουργία είναι έτοιμη να σας προειδοποιήσει όταν η ταχύτητα είναι πάνω από περίπου 20 χλμ/ώρα.

ΠΡΟΣΘΕΤΕΣ ΛΕΙΤΟΥΡΓΙΕΣ ΥΠΟΒΟΗΘΗΣΗΣ ΟΔΗΓΗΣΗΣ

Σε περίπτωση απόσπασης της προσοχής, εμφανίζεται το μήνυμα "Συγκεντρωθείτε στην οδήγηση" στο καντράν **2** συνοδευόμενο από ηχητική ειδοποίηση.

Συνιστάται να έχετε την προσοχή σας στο δρόμο και να προβλέπετε τυχόν περιστατικά.

Πατήστε τον διακόπτη **3 OK** για να διαγραφεί το ενδεικτικό προειδοποίησης στο καντράν. Μετά τη διαγραφή του μηνύματος, το σύστημα συνεχίζει να παρακολουθεί την απόσπαση της προσοχής και παρέχει νέα προειδοποίηση εάν είναι απαραίτητο.

Ενεργοποίηση/απενεργοποίηση



Για λόγους ασφαλείας, κάνετε αυτούς τους χειρισμούς με το όχημα σταματημένο.



Ανάλογα με το αυτοκίνητο και με το χρονικό διάστημα που ακολούθησε την τελευταία φορά που σταμάτησε ο κινητήρας, ενεργοποιούνται εκ νέου οι ειδοποιήσεις:

- όταν το αυτοκίνητο έχει ξεκλειδωθεί,
- ή
- με το άνοιγμα μιας πόρτας,
- ή
- όταν ο κινητήρας τίθεται σε λειτουργία.



Ανάλογα με το όχημα, ενδέχεται να μην είναι δυνατή η απενεργοποίηση των ειδοποιήσεων.

Ανάλογα με το αυτοκίνητο, οι ειδοποιήσεις μπορούν να ενεργοποιηθούν ή να απενεργοποιηθούν χρησιμοποιώντας:

- το πλήκτρο "My Safety",
- την οθόνη πολυμέσων.

Ενεργοποίηση, απενεργοποίηση ειδοποιήσεων με τη χρήση του κουμπιού **4** "My Safety"



Οι ειδοποιήσεις μπορούν να απενεργοποιηθούν ή να ενεργοποιηθούν με τη χρήση της λειτουργίας "Perso" στη λειτουργία "My Safety" ➔ **205**.

Εάν οι ειδοποιήσεις έχουν προηγουμένως απενεργοποιηθεί με τη χρήση της λειτουργίας "Perso":

- **για να απενεργοποιήσετε** τις ειδοποιήσεις, πατήστε το πλήκτρο **4** δύο φορές διαδοχικά. Το ενδεικτικό του πλήκτρου **4** σβήνει,
- **για να ενεργοποιήσετε ξανά** τις ειδοποιήσεις, πατήστε το πλήκτρο **4** μία φορά. Η ένδειξη του πλήκτρου **4** ανάβει.

ΠΡΟΣΘΕΤΕΣ ΛΕΙΤΟΥΡΓΙΕΣ ΥΠΟΒΟΗΘΗΣΗΣ ΟΔΗΓΗΣΗΣ

Ενεργοποίηση και απενεργοποίηση των ειδοποιήσεων από την οθόνη πολυμέσων 5



Για να ενεργοποιήσετε ή να απενεργοποιήσετε τις ειδοποιήσεις, ανατρέξτε στις οδηγίες του συστήματος πολυμέσων.

Επιλέξτε "ON" ή "OFF".

Περιορισμοί λειτουργίας του συστήματος

Ορισμένες συνθήκες μπορεί να διαταράξουν τη λειτουργία του συστήματος, για παράδειγμα:

– όταν φοράτε ορισμένους τύπους γυαλιών,

- εάν η κάμερα παρεμποδίζεται, ακόμη και εν μέρει,
- εάν μέρος του προσώπου του οδηγού είναι κρυμμένο (από μαλλιά, καπέλο, χειρουργική μάσκα, κασκόλ κ.λπ.),
- μια ακατάλληλη θέση οδήγησης (όπως πολύ χαμηλή, με πολύ μεγάλη κλίση προς τα πίσω κ.λπ.) που μπορεί να εμποδίζει την κάμερα να αναλύσει σωστά το πρόσωπο,
- ...

Υπό αυτές τις συνθήκες, το σύστημα ενδέχεται είτε να μην ενεργοποιήσει προειδοποίηση είτε να ενεργοποιήσει άκαιρες ή ψευδείς προειδοποιήσεις.

Σφάλματα λειτουργίας

Εάν το σύστημα εντοπίσει σφάλμα λειτουργίας, εμφανίζεται στον πίνακα οργάνων το μήνυμα "Ελέγξτε παρακ. εργήρορης" ή, ανάλογα με το αυτοκίνητο, το "Επιτήρηση προσοχής μη διαθέσιμη Το πρόσωπο δεν εντοπίστηκε"

συνοδευόμενο από το ενδεικτικό  .

Βεβαιωθείτε ότι η κάμερα είναι καθαρή ή/και αφαιρέστε τυχόν αξεσουάρ που καλύπτουν το πρόσωπο. Βεβαιωθείτε ότι κάθεστε σωστά.

Εάν το πρόβλημα παραμένει, συμβουλευθείτε ένα Επίσημο Συνεργείο της μάρκας.

Προειδοποίηση κόπωσης οδηγού

Εισαγωγή



Αυτή η λειτουργία είναι ένα πρόσθετο βοήθημα οδήγησης σε περίπτωση κινδύνου κόπωσης. Η

λειτουργία δεν λειτουργεί στο όχημα. Δεν μπορεί, σε καμία περίπτωση, αυτή η λειτουργία να αντικαταστήσει την υπευθυνότητα που πρέπει να επιδεικνύει ο οδηγός.

Ο οδηγός πρέπει πάντα να προσαρμόζει την οδήγησή του ανάλογα με την πνευματική του διαύγεια, ανεξάρτητα από τις ενδείξεις του συστήματος.

ΠΡΟΣΘΕΤΕΣ ΛΕΙΤΟΥΡΓΙΕΣ ΥΠΟΒΟΗΘΗΣΗΣ ΟΔΗΓΗΣΗΣ



Το σύστημα αναλύει τη συμπεριφορά του προσώπου του οδηγού χρησιμοποιώντας την εσωτερική κάμερα **1** και εκπέμπει προειδοποίηση εάν υπάρχει κίνδυνος να αποκοιμηθεί ο οδηγός.

Σημείωση: το σύστημα δεν καταγράφει εικόνες και λειτουργεί σε πραγματικό χρόνο.

Θέση της κάμερας **1**

Φροντίστε ώστε η κάμερα να μην εμποδίζεται (από ακαθαρσίες, λάσπη κ.λπ.) ή καλύπτεται.

Λειτουργία

i Το σύστημα παρακολουθεί συνεχώς την προσοχή του οδηγού και μπορεί να εκπέμπει αρκετές προειδοποιήσεις κατά τη διάρκεια ενός ταξιδιού.

i Κάθε φορά που ξεκινά ο κινητήρας ή όταν αλλάζετε προγράμματα οδήγησης, οι ρυθμίσεις συστήματος επανέρχονται μετά από λίγα λεπτά.



Το σύστημα είναι έτοιμο να αρχίσει να εκπέμπει ειδοποιήσεις στον οδηγό εάν:

- έχουν παρέλθει λίγα λεπτά από την τελευταία στάση του αυτοκινήτου,
- η ταχύτητα του αυτοκινήτου είναι πάνω από 12 μίλια την ώρα (20 χλμ./ώρα) περίπου.

Εάν υπάρχει κίνδυνος κόπωσης, το μήνυμα "Σκεφθείτε να κάνετε διάλειμμα" εμφανίζεται στο καντράν **2** συνοδευόμενο από ένα ηχητικό σήμα.

Εάν ο οδηγός αποκοιμηθεί, εμφανίζεται το μήνυμα "Προειδοπ. κόπωσης κάντε μια στάση" στο καντράν **2** συνοδευόμενο από ένα ηχητικό σήμα.

Συνιστάται να σταματήσετε το συντομότερο δυνατό και να κάνετε διάλειμμα.

Πατήστε τον διακόπτη **3 OK** για να διαγραφεί το ενδεικτικό προειδοποίησης στο καντράν. Μετά τη διαγραφή του μηνύματος, το σύστημα συνεχίζει την παρακολούθηση της τυχόν κόπωσης και παρέχει νέα προειδοποίηση εάν είναι απαραίτητο

ΠΡΟΣΘΕΤΕΣ ΛΕΙΤΟΥΡΓΙΕΣ ΥΠΟΒΟΗΘΗΣΗΣ ΟΔΗΓΗΣΗΣ

Ενεργοποίηση/απενεργοποίηση



Για λόγους ασφαλείας, κάνετε αυτούς τους χειρισμούς με το όχημα σταματημένο.



Ανάλογα με το αυτοκίνητο και με το χρονικό διάστημα που ακολούθησε την τελευταία φορά που σταμάτησε ο κινητήρας, ενεργοποιούνται εκ νέου οι ειδοποιήσεις:

– όταν το αυτοκίνητο έχει ξεκλειδωθεί,

ή

– με το άνοιγμα μιας πόρτας,

ή

– όταν ο κινητήρας τίθεται σε λειτουργία.



Ανάλογα με το όχημα, ενδέχεται να μην είναι δυνατή η απενεργοποίηση των ειδοποιήσεων.

Ανάλογα με το αυτοκίνητο, οι προειδοποιήσεις μπορούν να ενεργοποιηθούν ή να απενεργοποιηθούν χρησιμοποιώντας:

- το πλήκτρο "My Safety",
- την οθόνη πολυμέσων.

Ενεργοποίηση, απενεργοποίηση ειδοποιήσεων με τη χρήση του κουμπιού 4 "My Safety"



Οι ειδοποιήσεις μπορούν να απενεργοποιηθούν ή να ενεργοποιηθούν με τη χρήση της λειτουργίας "Perso" στη λειτουργία "My Safety" ➔ 205.

Εάν οι ειδοποιήσεις έχουν προηγουμένως απενεργοποιηθεί με τη χρήση της λειτουργίας "Perso":

– **για να απενεργοποιήσετε** τις ειδοποιήσεις, πατήστε το πλήκτρο **4** δύο φορές διαδοχικά. Το ενδεικτικό του πλήκτρου **4** σβήνει,

– **για να ενεργοποιήσετε ξανά** τις ειδοποιήσεις, πατήστε το πλήκτρο **4** μία φορά. Η ένδειξη του πλήκτρου **4** ανάβει.

Ενεργοποίηση και απενεργοποίηση των ειδοποιήσεων από την οθόνη πολυμέσων 5



Για να ενεργοποιήσετε ή να απενεργοποιήσετε τις ειδοποιήσεις, ανατρέξτε στις οδηγίες του συστήματος πολυμέσων.

Επιλέξτε "ON" ή "OFF".

ΠΡΟΣΘΕΤΕΣ ΛΕΙΤΟΥΡΓΙΕΣ ΥΠΟΒΟΗΘΗΣΗΣ ΟΔΗΓΗΣΗΣ

Περιορισμοί λειτουργίας του συστήματος

Ορισμένες συνθήκες μπορεί να διαταράξουν τη λειτουργία του συστήματος, για παράδειγμα:

- όταν φοράτε ορισμένους τύπους γυαλιών,
- εάν η κάμερα παρεμποδίζεται, ακόμη και εν μέρει,
- εάν μέρος του προσώπου του οδηγού είναι κρυμμένο (από μαλλιά, καπέλο, χειρουργική μάσκα, κασκόλ κ.λπ.),
- μια ακατάλληλη θέση οδήγησης (όπως πολύ χαμηλή, με πολύ μεγάλη κλίση προς τα πίσω κ.λπ.) που μπορεί να εμποδίζει την κάμερα να αναλύσει σωστά το πρόσωπο,
- ...

Υπό αυτές τις συνθήκες, το σύστημα ενδέχεται είτε να μην ενεργοποιηθεί προειδοποίηση είτε να ενεργοποιήσει άκαιρες ή ψευδείς προειδοποιήσεις.

Σφάλματα λειτουργίας

Εάν το σύστημα εντοπίσει σφάλμα λειτουργίας, εμφανίζεται στον πίνακα οργάνων το μήνυμα "Ελέγξτε παρακα. εγρήγορσης" ή, ανάλογα με το αυτοκίνητο, το "Επιτήρηση προσοχής μη διαθέσιμη Το πρόσωπο δεν εντοπίστηκε"

συνδυαζόμενο από το ενδεικτικό 

Βεβαιωθείτε ότι η κάμερα είναι καθαρή ή/και αφαιρέστε τυχόν αξεσουάρ που καλύπτουν το πρόσωπο. Βεβαιωθείτε ότι κάθεστε σωστά.

Εάν το πρόβλημα παραμένει, συμβουλευθείτε ένα Επίσημο Συνεργείο της μάρκας.

Ανίχνευση πινακίδων οδικής σήμανσης



Το σύστημα εμφανίζει τα όρια ταχύτητας στο καντράν σύμφωνα με τις πινακίδες οδικής σήμανσης στην άκρη του δρόμου.

Χρησιμοποιεί κυρίως τις πληροφορίες που παρέχονται από την κάμερα **1**, που είναι στερεωμένη στο παρμπρίζ, πίσω από τον καθρέφτη. Ανάλογα με τη χώρα, το σύστημα χρησιμοποιεί επίσης πληροφορίες από χάρτη για την ερμηνεία ορισμένων πινακίδων (είσοδος πόλης κ.λπ.).

Η πινακίδα που εμφανίζεται στο καντράν αλλάζει όταν ανιχνεύεται μια πινακίδα οδικής σήμανσης από το σύστημα.

Μόλις ενεργοποιηθεί ο περιοριστής ταχύτητας ή ο προσαρμοζόμενος ρυθμιστής ταχύτητας, μπορείτε να προσαρμόσετε το σημείο ρύθμισης της περιορισμένης ταχύτητας στο όριο ταχύτητας που εμφανίζεται στο καντράν με το σύστημα → **252** και → **256**.

Σε περίπτωση υπέρβασης του εντοπισμένου ορίου ταχύτητας, η πινακίδα οδικής σήμανσης που εμφανίζεται στο καντράν τροποποιείται για να ενημερώσει τον οδηγό.

Θέση της κάμερας 1

Βεβαιωθείτε ότι το παρμπρίζ δεν καλύπτεται (από ακαθαρσίες, λάσπη, χιόνι, συμπύκνωση κ.λπ.).

Ιδιαιτερότητες

Για οχήματα με συνδρομή σε χάρτες:

ΠΡΟΣΘΕΤΕΣ ΛΕΙΤΟΥΡΓΙΕΣ ΥΠΟΒΟΗΘΗΣΗΣ ΟΔΗΓΗΣΗΣ

– εάν το αυτοκίνητο ταξιδεύει σε χώρα όπου οι μονάδες ταχύτητας διαφέρουν από αυτές του αυτοκινήτου, το σύστημα εμφανίζει την πινακίδα ορίου ταχύτητας στη μονάδα της χώρας, παράλληλα με το όριο ταχύτητας μετατρεπόμενο στη μονάδα που χρησιμοποιείται από το ταμπλό οργάνων του αυτοκινήτου,

– για χώρες όπου το όριο ταχύτητας μειώνεται σε ορισμένα είδη δρόμων όταν βρέχει, το σύστημα μπορεί να αλλάξει το όριο ταχύτητας που ανιχνεύεται μετά από μερικά δευτερόλεπτα λειτουργίας των υαλοκαθαριστήρων του παρμπρίζ.

Λειτουργία

Προειδοποιητικές λυχνίες



Η λειτουργία εμφανίζει τα εξής ενδεικτικά:

2. Πινακίδες ορίου ταχύτητας και επιπρόσθετες ενδείξεις ορίου ταχύτητας (ταχύτητα στη ράμπα εξόδου με βέλος, ταχύτητα με τροχόσπιτο, όριο ταχύτητας με μήκος εφαρμογής κ.λπ.)

3. Πρόσθετες οδικές πινακίδες (έναρξη ζώνης απαγόρευσης προοπέρασης).

Σε περίπτωση υπέρβασης του εντοπισμένου ορίου ταχύτητας, αναβοσβήνει ένας κύκλος γύρω από το οδικό σήμα (ενδεικτικό **2**) συνοδευόμενος, ανάλογα με το αυτοκίνητο, από ένα ηχητικό σήμα που εκπέμπεται για λίγα δευτερόλεπτα για να σας προειδοποιήσει.

Παραμένει αναμμένος στο καντράν όσο εξακολουθείτε να υπερβαίνετε το όριο ταχύτητας που ανιχνεύεται.



Συνδρομή σε χάρτες

Η ανίχνευση οδικών πινακίδων σχετίζεται με μια συνδρομή σε χάρτες.

Για τη διαχείριση της συνδρομής, ανατρέξτε στις οδηγίες χρήσης του συστήματος πολυμέσων.

Εάν δεν υπάρχει συνδρομή, το σύστημα θα περιορίζεται στο να λαμβάνει υπόψη τις πινακίδες ορίων ταχύτητας όταν εντοπίζονται από την κάμερα.

Το σύστημα δεν θα λαμβάνει πλέον υπόψη πληροφορίες λογαριασμού σχετικά με τους χάρτες.

Μπορεί να επηρεαστεί η διαθεσιμότητα του ορίου ταχύτητας.

Ενεργοποίηση/απενεργοποίηση



Για λόγους ασφαλείας, κάνετε αυτούς τους χειρισμούς με το όχημα σταματημένο.

ΠΡΟΣΘΕΤΕΣ ΛΕΙΤΟΥΡΓΙΕΣ ΥΠΟΒΟΗΘΗΣΗΣ ΟΔΗΓΗΣΗΣ

- i** Ανάλογα με το χρονικό διάστημα μετά την τελευταία διακοπή λειτουργίας του κινητήρα, ενεργοποιείται ξανά η ηχητική ειδοποίηση:
- όταν το αυτοκίνητο έχει ξεκλειδωθεί,
 - ή
 - με το άνοιγμα μιας πόρτας,
 - ή
 - όταν ο κινητήρας εκκινείται ξανά.

Ενεργοποίηση, απενεργοποίηση της ηχητικής ειδοποίησης υπερβολικής ταχύτητας με το κουμπί 4 "My Safety"



Η ηχητική προειδοποίηση μπορεί να ενεργοποιηθεί ή να απενεργοποιηθεί από τον τρόπο λειτουργίας "Perso" στη λειτουργία "My Safety" → 205.

Εάν η ηχητική ειδοποίηση έχει προηγουμένως απενεργοποιηθεί με τη χρήση της λειτουργίας "Perso":

- για να απενεργοποιήσετε την ηχητική ειδοποίηση πατήστε το κουμπί 4 δύο φορές διαδοχικά. Το ενδεικτικό του πλήκτρου 4 σβήνει,
- για να ενεργοποιήσετε ξανά την ηχητική ειδοποίηση, πατήστε το κου-

μπτί 4 μία φορά. Η ένδειξη του πλήκτρου 4 ανάβει.

Ενεργοποίηση, απενεργοποίηση της ηχητικής ειδοποίησης υπερβολικής ταχύτητας από την οθόνη πολυμέσων 5



Για να ενεργοποιήσετε ή να απενεργοποιήσετε την ηχητική ειδοποίηση, ανατρέξτε στις οδηγίες πολυμέσων.

Επιλέξτε "ON" ή "OFF".

Διακύμανση της οριακής ταχύτητας ή της ταχύτητας ρύθμισης (ανάλογα με το μοντέλο του αυτοκινήτου)

ΠΡΟΣΘΕΤΕΣ ΛΕΙΤΟΥΡΓΙΕΣ ΥΠΟΒΟΗΘΗΣΗΣ ΟΔΗΓΗΣΗΣ



Για να προσαρμόσετε τον περιοριστή ταχύτητας ή τον προσαρμοζόμενο ρυθμιστή ταχύτητας στα ανιχνευόμενα όρια ταχύτητας: πατήστε σύντομα το διακόπτη **6** για να προσαρμόσετε την ταχύτητα του αυτοκινήτου στο όριο ταχύτητας που υποδεικνύεται στην τελευταία πινακίδα ορίου ταχύτητας που ανιχνεύθηκε.

Σημείωση: σε αυτοκίνητα με συνδρομή χάρτη, μπορείτε να προσαρμόσετε αυτόματα την ταχύτητα του αυτοκινήτου σε κάθε νέο όριο που υποδεικνύεται στις πινακίδες ορίου ταχύτητας που ανιχνεύθηκαν. Για να το κάνετε αυτό, πιέστε παρατεταμένα τον διακόπτη **6** για περίπου δύο δευτερόλεπτα.

Προσωρινή μη διαθεσιμότητα

Εάν το σύστημα δεν είναι διαθέσιμο για λόγους που σχετίζονται με την κάμερα ή τα δεδομένα χάρτη, στο ταμπλό οργάνων εμφανίζεται το σύμβολο



ή, ανάλογα με το αυτοκίνητο, το



κίτρινο σύμβολο . Εάν το πρόβλημα παραμένει, συμβουλευθείτε ένα Επίσημο Συνεργείο της μάρκας.

Το σύστημα ενδέχεται να μην ανιχνεύσει το όριο ταχύτητας εάν:

- το παρμπρίζ δεν είναι καθαρό,
- η κάμερα θαμπώνεται από τον ήλιο,
- η ορατότητα δεν είναι επαρκής (ομίχλη, κ.λπ.),
- οι πινακίδες είναι δυσανάγνωστες (χιόνι...) ή κρυμμένες (από ένα άλλο αυτοκίνητο ή από δέντρα),
- οι πληροφορίες του χάρτη δεν είναι ενημερωμένες.

Σημείωση: όταν κρύβεται η εμπρός κάμερα, το μήνυμα "Εμπρός κάμερα χωρίς ορατότητα" εμφανίζεται στο καντράν. Καθαρίστε την περιοχή του παρμπρίζ μπροστά από την κάμερα.

Σφάλματα λειτουργίας

Όταν το σύστημα ανιχνεύει σφάλμα λειτουργίας, εμφανίζεται η ένδειξη



ή, ανάλογα με το αυτοκίνητο, το



κίτρινο σύμβολο στο καντράν.

Σε ορισμένες περιπτώσεις, συνοδεύεται από το ακόλουθο μήνυμα:

– « Υποβ. Οδήγησης μη διαθέσιμη » ;

ή

– « Ελέγξτε εμπρός κάμερα » ;

ή

– « Ελέγξτε Υποβ. Οδήγησης ».

Συμβουλευθείτε ένα Επίσημο Συνεργείο της μάρκας.

Προειδοποιήσεις



Αυτή η λειτουργία είναι συμπληρωματικό βοήθημα στην οδήγηση. Αυτή η λειτουργία σε καμία περίπτωση δεν υποκαθιστά τη δέουσα προσοχή και υπευθυνότητα του οδηγού ο οποίος οφείλει να έχει πάντα τον έλεγχο του οχήματος.

Ο οδηγός πρέπει να προσαρμόζει πάντοτε την ταχύτητα στις συνθήκες κυκλοφορίας, ανεξάρτητα από τις ενδείξεις του συστήματος.

Το σύστημα ενδέχεται να μην ανιχνεύει όλα τα σημάδια ορίου ταχύτητας ή να τα ερμηνεύει λανθασμένα.

Ο οδηγός δεν πρέπει να αγνοεί τις οδικές πινακίδες που δεν εντοπίζονται από το σύστημα και πρέπει να δίνει προτεραιότητα στη συμμόρφωση με τις πραγματικές οδικές πινακίδες και τον κώδικα οδικής κυκλοφορίας.

Σε περιπτώσεις κακής ορατότητας (ομίχλη, χιόνι, πάγος...), το σύστημα ενδέχεται να μην επισημάνει στον οδηγό το κατάλληλο όριο.

ΠΡΟΣΘΕΤΕΣ ΛΕΙΤΟΥΡΓΙΕΣ ΥΠΟΒΟΗΘΗΣΗΣ ΟΔΗΓΗΣΗΣ

Ενεργή πέδηση έκτακτης ανάγκης στην όπισθεν

Εισαγωγή



επιπλέον της λειτουργίας "Βοηθός στάθμευσης" ➔ 303 και χρησιμοποιώντας πληροφορίες από τους τέσσερις κεντρικούς αισθητήρες που βρίσκονται στο πίσω μέρος του αυτοκινήτου, το σύστημα εντοπίζει σταθερά εμπόδια που βρίσκονται πίσω από το αυτοκίνητό σας. Εάν υπάρχει σοβαρός κίνδυνος σύγκρουσης, το σύστημα προκαλεί αυτόματα τη λειτουργία του φρένου του αυτοκινήτου.

Σημείωση: βεβαιωθείτε ότι οι τέσσερις κεντρικοί αισθητήρες που βρίσκονται

στο πίσω μέρος του αυτοκινήτου δεν είναι κρυμμένοι (από βρωμιά, λάσπη, χιόνι κ.λπ.).

Λειτουργία



Ανίχνευση σταθερού εμποδίου πίσω

Στην όπισθεν και εν κινήσει σε ταχύτητα μεταξύ περίπου 4 χλμ/ώρα και 8 χλμ/ώρα, εάν υπάρχει κίνδυνος σύγκρουσης με σταθερό εμπόδιο, το σύστημα **προκαλεί αυτόματα την πέδηση του αυτοκινήτου.**

Το οπτικό σύστημα **2**  εμφανίζεται στην οθόνη πολυμέσων **1** συνοδευόμενο από ένα ηχητικό σήμα.

Εφόσον το αυτοκίνητο σταματήσει, το αυτοκίνητο πρέπει να κρατηθεί σταματημένο από τον οδηγό κρατώντας το πόδι του στο πεντάλ του φρένου.



Αυτή η λειτουργία είναι συμπληρωματικό βοήθημα στην οδήγηση. Αυτή η λειτουργία σε καμία περίπτωση δεν υποκαθιστά τη δέουσα προσοχή και υπευθυνότητα του οδηγού ο οποίος οφείλει να έχει πάντα τον έλεγχο του οχήματος.

ΠΡΟΣΘΕΤΕΣ ΛΕΙΤΟΥΡΓΙΕΣ ΥΠΟΒΟΗΘΗΣΗΣ ΟΔΗΓΗΣΗΣ



Σε περίπτωση χτυπήματος στο κάτω μέρος του αυτοκινήτου, ενώ αυτό πραγματοποιεί ελιγμούς (παράδειγμα: επαφή με κολωνάκι, πολύ ψηλό πεζοδρόμιο ή άλλο στοιχείο του δρόμου), ενδέχεται να προκληθεί ζημιά στο αυτοκίνητο (παράδειγμα: παραμόρφωση άξονα).
Για να αποφύγετε οποιονδήποτε κίνδυνο ατυχήματος, ζητήστε έλεγχο του αυτοκινήτου από ένα Επίσημο Συνεργείο της μάρκας.

Ενεργοποίηση, απενεργοποίηση του συστήματος



Για να ενεργοποιήσετε ή να απενεργοποιήσετε τη λειτουργία μέσω της οθόνης πολυμέσων **1**, επιλέξτε τον κόσμο "Όχημα", κατόπιν "Βοηθός οδήγησης", και στη συνέχεια "Στάθμευση". Ενεργοποιήστε το "Ενεργό Φρενάρισμα Έκτακτης Ανάγκης στην Όπισθεν".

Εάν η λειτουργία είναι απενεργοποιημένη, το ενδεικτικό προειδοποίησης **3**



εμφανίζεται στην οθόνη πολυμέσων.

Σφάλματα λειτουργίας

Όταν το σύστημα εντοπίσει σφάλμα λειτουργίας, το σύστημα ενεργού φρε-

ναρίσματος έκτακτης ανάγκης στην όπισθεν απενεργοποιείται αυτόματα.

Η προειδοποιητική ένδειξη **3**  εμφανίζεται στην οθόνη πολυμέσων συνοδευόμενη από, ανάλογα με τον τύπο της δυσλειτουργίας, το ακόλουθο μήνυμα στο καντράν:

- « Αισθητ. πάρκινγκ μη διαθέσιμο » ;
- ή
- « Ελέγξτε αισθητ. παρκαρίσματος » ;
- ή
- « Υποβ. Οδήγησης μη διαθέσιμη » ;
- ή
- « Ελέγξτε Υποβ. Οδήγησης ».

Καθαρίστε τους αισθητήρες υπερήχων. Εάν το πρόβλημα παραμένει, συμβουλευθείτε ένα Επίσημο Συνεργείο της μάρκας.

ΠΡΟΣΘΕΤΕΣ ΛΕΙΤΟΥΡΓΙΕΣ ΥΠΟΒΟΗΘΗΣΗΣ ΟΔΗΓΗΣΗΣ



Εάν το αυτοκίνητο είναι εφοδιασμένο με κοτσαδόρο που αναγνωρίζεται από το σύστημα και έχει συνδεθεί ρυμουλκούμενο, η ενεργή πέδηση έκτακτης ανάγκης στην όπισθεν απενεργοποιείται αυτόματα και το ακόλουθο μήνυμα εμφανίζεται στο καντράν: "Τρέιλερ : αισθητήρες πάρκινγκ μη διαθέσιμοι", συνοδευόμενο από το ενδεικτικό προει-

δοποίησης **3**  στην οθόνη πολυμέσων.

Προειδοποιήσεις



Ενεργή πέδηση έκτακτης ανάγκης στην όπισθεν

Αυτή η λειτουργία είναι συμπληρωματικό βοήθημα στην οδήγηση. Δεν μπορεί, σε καμία περίπτωση, αυτή η λειτουργία να αντικαταστήσει την προσοχή και την υπευθυνότητα που πρέπει να επιδεικνύει ο οδηγός.

Ορισμένες κλιματολογικές και περιβαλλοντικές συνθήκες μπορεί να διαταράξουν ή να βλάψουν το σύστημα. Κατά συνέπεια, ο οδηγός πρέπει να είναι πάντα προετοιμασμένος για αναπάντεχα συμβάντα κατά την οδήγηση: πρέπει να διασφαλίζεται πάντα ότι δεν υπάρχουν μικρά, στενά κινούμενα εμπόδια (όπως παιδί, ζώο, καρτσάκι, ποδήλατο, πέτρα, κολωνάκι κ.λπ.) στα τυφλά σημεία, κατά την εκτέλεση ελιγμών.

Η ενεργοποίηση αυτής της λειτουργίας ενδέχεται να καθυστερεί ή να παρεμποδίζεται όταν το σύστημα ανιχνεύσει ξεκάθαρους ενδείξεις ελέγχου του οχήματος από τον οδηγό (ενέργεια στο τιμόνι, πεντάλ, κ.λπ.).

Συντήρηση/επισκευές του συστήματος

- Σε περίπτωση σύγκρουσης, οι οπίσθιοι αισθητήρες και οι επιδόσεις τους ενδέχεται να επηρεαστούν. Απενεργοποιήστε τη λειτουργία και συμβουλευθείτε μία επίσημη αντιπροσωπεία.
- Οποιαδήποτε εργασία στην περιοχή όπου βρίσκονται οι αισθητήρες (επισκευές, αντικαταστάσεις, τροποποιήσεις του προφυλακτήρα κ.λπ.) πρέπει να εκτελείται από ειδικευμένο επαγγελματία.

Μόνο οι επίσημες αντιπροσωπείες είναι εξουσιοδοτημένες να επεμβαίνουν στο σύστημα.

Απενεργοποίηση της λειτουργίας

Πρέπει να απενεργοποιήσετε τη λειτουργία εάν το όχημα ρυμουλκείται (ανάκτηση ακινητοποιημένου αυτοκινήτου) ή εάν το αυτοκίνητο είναι εξοπλισμένο με ράβδο ρυμούλκησης που δεν αναγνωρίζεται από το σύστημα.

Σε περίπτωση όπου το σύστημα δεν συμπεριφέρεται κανονικά, απενεργοποιήστε το και επικοινωνήστε με έναν εξουσιοδοτημένο αντιπρόσωπο.

Εισαγωγή

Ο περιοριστής ταχύτητας ελέγχει τον κινητήρα και το σύστημα πέδησης για να σας βοηθήσει να μην υπερβείτε την ταχύτητα οδήγησης που έχετε επιλέξει, γνωστή ως **όριο ταχύτητας**.

Η λειτουργία περιοριστή ταχύτητας μπορεί να ενεργοποιηθεί από τα 0 χλμ./ώρα.

i Ενώ είναι ενεργοποιημένη η λειτουργία Save το όριο ταχύτητας δεν μπορεί να υπερβαίνει τη μέγιστη ταχύτητα στη λειτουργία Save → **188**.

Χειριστήρια



1. Διακόπτης επιλογής/κατάργησης επιλογής των βοηθημάτων οδήγησης, ανάλογα με το αυτοκίνητο:

- το Active driver assist,
- προσαρμοζόμενο ρυθμιστή ταχύτητας,
- περιοριστή ταχύτητας,
- OFF.

2. Θέτει τη λειτουργία σε κατάσταση αναμονής και αποθηκεύει το όριο ταχύτητας (0).

3. Επαναφορά του απομνημονευμένου ορίου ταχύτητας (RES).

4.

- Προς τα επάνω: ενεργοποιεί, αυξάνει το όριο ταχύτητας ή αποθηκεύει την τρέχουσα ταχύτητα (SET/+).
- Προς τα κάτω: ενεργοποιεί, μειώνει το όριο ταχύτητας ή αποθηκεύει την τρέχουσα ταχύτητα (SET/-).

5. Αναδυόμενο κουμπί (ανάλογα με το αυτοκίνητο): προσαρμόστε το σημείο ρύθμισης ταχύτητας στα ανιχνευμένα

όρια ταχύτητας  → **243**.

i Ανάλογα με το αυτοκίνητο, μπορείτε να συνδέσετε τη λειτουργία του περιοριστή ταχύτητας με τη λειτουργία "Ανίχνευσης πινακίδων οδικής σήμανσης" → **243** πατώντας τον διακόπτη **5**.

Ανάλογα με το αυτοκίνητο, εάν επιλεγεί η λειτουργία "OFF" πριν σβήσετε τον κινητήρα, η λειτουργία "Περιοριστής ταχύτητας" θα είναι ενεργοποιηθεί από προεπιλογή την επόμενη φορά που το αυτοκίνητο θα τεθεί σε λειτουργία.

Οδήγηση

Όταν έχει οριστεί μια ταχύτητα περιορισμού, αλλά δεν έχει επιτευχθεί ακόμη, η οδήγηση είναι παρόμοια με εκείνη

ΠΕΡΙΟΡΙΣΤΗΣ

ενός αυτοκινήτου χωρίς περιοριστή ταχύτητας.

Μόλις φτάσετε στην αποθηκευμένη ταχύτητα, καμία προσπάθεια στο πεντάλ γκαζιού δεν θα σας επιτρέψει να υπερβείτε την προγραμματισμένη ταχύτητα, εκτός εάν είναι απαραίτητο ➔ 254.

Ενεργοποίηση



Πατήστε τον διακόπτη **1** όσες φορές χρειάζεται για να επιλέξετε τον περιοριστή ταχύτητας.

Το ενδεικτικό **6** εμφανίζεται με γκρι χρώμα. Το μήνυμα "Περ/σής ταχύτ. επιλεγμένος" εμφανίζεται στο καντράν συνοδευόμενο από παύλες για να υποδείξει ότι η λειτουργία περιοριστή ταχύτητας είναι ενεργοποιημένη και περιμέ-

νει την αποθήκευση ενός ορίου ταχύτητας.

Σημείωση: ανάλογα με το αυτοκίνητο, κατά την εκκίνηση του αυτοκινήτου ο περιοριστής ταχύτητας επιλέγεται αυτόματα εάν η λειτουργία **6** ή OFF είχε επιλεγεί την τελευταία φορά που το αυτοκίνητο απενεργοποιήθηκε.

Για να αποθηκεύσετε την τρέχουσα ταχύτητα, πατήστε τον διακόπτη **4** προς τα επάνω (SET/+) ή προς τα κάτω (SET/-): η περιορισμένη ταχύτητα αντικαθιστά τις παύλες και το ενδεικτικό **6** εμφανίζεται σε λευκό χρώμα.

Η ελάχιστη ταχύτητα που μπορεί να καταχωρηθεί είναι 20 χλμ./ώρα.

Μεταβολή του ορίου ταχύτητας



Μπορείτε να αλλάξετε το όριο ταχύτητας πατώντας επανειλημμένα ή πατώντας παρατεταμένα το χειριστήριο **4**:

- προς τα επάνω στο (SET/+) για να αυξήσετε την ταχύτητα,
- προς τα κάτω στο (SET/-) για να μειώσετε την ταχύτητα.

Αυτόματος περιοριστής ταχύτητας με αναγνώριση πινακίδας ορίου ταχύτητας

Χρησιμοποιώντας την κάμερα, την λειτουργία "Ανίχνευσης πινακίδων οδικής σήμανσης" ➔ 243 και τον χάρτη, το σύστημα περιορίζει αυτόματα την ταχύτητα του αυτοκινήτου όταν εντοπίζει και περνάει μια οδική πινακίδα ορίου ταχύτητας.

Ενεργοποίηση/απενεργοποίηση

Από την οθόνη πολυμέσων, στον Κόσμο "Όχημα", επιλέξτε "Βοηθός οδήγησης". Στη συνέχεια, από την καρτέλα "Ανεση", επιλέξτε "Προσαρμοστικός περιοριστής ταχύτητας" ή "Προσαρμοστικός περιοριστής ταχύτητας και cruise control **" (ανάλογα με τον εξοπλισμό).

Σημείωση: μπορείτε επίσης να ενεργοποιήσετε/απενεργοποιήσετε πατώντας και κρατώντας πατημένο το αναδυόμενο κουμπί **5**.

ΠΕΡΙΟΡΙΣΤΗΣ

Υπέρβαση του ορίου ταχύτητας

Μπορείτε να υπερβείτε το όριο ταχύτητας ανά πάσα στιγμή. Για να επιτευχθεί αυτό, πατήστε **σταθερά και μέχρι τέρμα** το πεντάλ γκαζιού πέρα από το σημείο που σκληραίνει.

Κατά την υπέρβαση του ορίου ταχύτητας, το όριο ταχύτητας αναβοσβήνει με κίτρινο χρώμα στο καντράν.

Στη συνέχεια, αφήστε το πεντάλ γκαζιού: η λειτουργία του περιοριστή ταχύτητας επανέρχεται μόλις αναπτύξετε μια ταχύτητα μικρότερη της απομνημονευμένης.

Σημείωση: ανάλογα με το αυτοκίνητο, είναι επίσης δυνατό να υπερβείτε το όριο ταχύτητας πατώντας το πεντάλ γκαζιού σε μια θέση κοντά στο σημείο που σκληραίνει. Σε αυτήν την περίπτωση, εκπέμπεται ένα ηχητικό σήμα εκτός από την ειδοποίηση που εμφανίζεται στο καντράν.



Θα πρέπει να έχετε τα πόδια σας κοντά στα πεντάλ, ώστε να είστε έτοιμοι να αντιδράσετε σε περίπτωση έκτακτης ανάγκης.



Εάν η λειτουργία του περιοριστή ταχύτητας δεν είναι διαθέσιμη (μετά από πολλές προσπάθειες ενεργοποίησης), απευθυνθείτε σε ένα επίσημο συνεργείο της μάρκας.

Αναστολή της Λειτουργίας



Η λειτουργία περιοριστή ταχύτητας τίθεται σε λειτουργία αναμονής με πάτημα του διακόπτη **2** (0).

Η ταχύτητα περιορισμού απομνημονεύεται και εμφανίζεται στο καντράν με γκρι χρώμα.

Επαναφορά του ορίου ταχύτητας

Εάν μια ταχύτητα έχει αποθηκευτεί, μπορείτε να την ανακαλέσετε πιέζοντας τον διακόπτη **3**.



Όταν η λειτουργία του περιοριστή ταχύτητας έχει ανασταλεί, πατώντας το χειριστήριο **4** επάνω ή κάτω, η λειτουργία ενεργοποιείται εκ νέου, χωρίς να λαμβάνεται υπόψη η απομνημονευμένη ταχύτητα: Η ταχύτητα που λαμβάνεται υπόψη είναι η ταχύτητα κίνησης του αυτοκινήτου τη συγκεκριμένη στιγμή.

ΠΕΡΙΟΡΙΣΤΗΣ

Διακοπή της λειτουργίας



Η λειτουργία του περιοριστή ταχύτητας διακόπτεται όταν πατήσετε τον διακόπτη **1** για να καταργήσετε την επιλογή του περιοριστή ταχύτητας. Σε αυτήν την περίπτωση, η ταχύτητα δεν απομνημονεύεται πλέον.

Το ενδεικτικό **6** σβήνει στο καντράν για να επιβεβαιώσει ότι η λειτουργία έχει απενεργοποιηθεί.

i Για έξοδο από την υποβοήθηση οδήγησης, πατήστε τον διακόπτη **1** όσες φορές χρειάζεται μέχρι να φτάσετε στο OFF. Το μήνυμα "Υποβ. οδήγησης απενεργοποιημένη" εμφανίζεται στο καντράν.
Σε αυτήν την περίπτωση, ανάλογα με το αυτοκίνητο, την επόμενη φορά που ο κινητήρας θα τεθεί σε λειτουργία, θα ενεργοποιηθεί η λειτουργία "Περιοριστής ταχύτητας" και εν αναμονή αποθήκευσης ενός ορίου ταχύτητας.

STOP AND GO ΠΡΟΣΑΡΜΟΖΟΜΕΝΟΣ ΡΥΘΜΙΣΤΗΣ ΤΑΧΥΤΗΤΑΣ

Εισαγωγή

Με βάση τις πληροφορίες από το ραντάρ ή την κάμερα, η λειτουργία του προσαρμοζόμενου ρυθμιστή ταχύτητας Stop and Go σας δίνει τη δυνατότητα να διατηρήσετε την επιλεγμένη ταχύτητα, γνωστή ως ταχύτητα πορείας, διατηρώντας ασφαλή απόσταση από το προπορευόμενο αυτοκίνητο στην ίδια λωρίδα κυκλοφορίας.

Ανάλογα με το αυτοκίνητο, όταν ενεργοποιηθεί η λειτουργία "Ανίχνευση πινακίδων οδικής σήμανσης" ➔ 243, το σύστημα μπορεί να προσαρμόσει την ταχύτητα του αυτοκινήτου σας σύμφωνα με τα σήματα ορίου ταχύτητας που ανιχνεύονται από την κάμερα.

Ανάλογα με τη χώρα, χρησιμοποιώντας την κάμερα και το χάρτη, το σύστημα προσαρμόζει την ταχύτητα του οχήματος εκ των προτέρων ανάλογα με το περιβάλλον και τα περιστατικά του δρόμου (κυκλικό κόμβοι, στροφές, επόμενες πινακίδες ή ζώνες ορίου ταχύτητας).

Εάν το προπορευόμενο αυτοκίνητο σταματήσει, ο προσαρμοζόμενος ρυθμιστής ταχύτητας Stop and Go μπορεί να φρενάρει το αυτοκίνητό σας μέχρι την πλήρη στάση πριν ξεκινήσει ξανά.

Το σύστημα ελέγχει την επιτάχυνση και την επιβράδυνση του αυτοκινήτου σας,

χρησιμοποιώντας το σύστημα κινητήρα και πέδησης.

Η μέγιστη εμβέλεια του συστήματος είναι περίπου 130 μέτρα. Μπορεί να ποικίλλει ανάλογα με τις οδικές συνθήκες (ανάγλυφο εδάφους, καιρικές συνθήκες, κ.λπ.).

Ανάλογα με τις συνθήκες στον δρόμο (κίνηση, καιρικές συνθήκες κ.λπ.), η λειτουργία Stop and Go προσαρμοζόμενου ρυθμιστή ταχύτητας μπορεί να ενεργοποιηθεί από τα 0 χλμ./ώρα.

Η λειτουργία υποδεικνύεται με το σύμ-

βολο .

Σημείωση:

– ο οδηγός πρέπει να τηρεί το μέγιστο όριο ταχύτητας και τις αποστάσεις ασφαλείας που προβλέπονται βάσει της ισχύουσας νομοθεσίας στη χώρα όπου οδηγεί,

– ο προσαρμοζόμενος ρυθμιστής ταχύτητας μπορεί να φρενάρει το αυτοκίνητο χρησιμοποιώντας μέχρι και περίπου το ένα τρίτο της ισχύος των φρένων. Ανάλογα με την περίπτωση, ο οδηγός ενδέχεται να χρειαστεί να φρενάρει πιο δυνατά.



Ενώ είναι ενεργοποιημένη η λειτουργία Save η ταχύτητα ρύθμισης δεν μπορεί να υπερβεί τη μέγιστη ταχύτητα στη λειτουργία Save ➔ 188.



Το σύστημα αναγεννητικής πέδησης και το χειριστήριο αναγεννητικής πέδησης δεν είναι διαθέσιμα όταν είναι ενεργοποιημένος ο ρυθμιστής ταχύτητας ή η λειτουργία προσαρμοζόμενου ρυθμιστή ταχύτητας.



Ο προσαρμοζόμενος ρυθμιστής ταχύτητας Stop and Go δεν ενεργοποιεί την ακινητοποίηση έκτακτης ανάγκης και η δυνατότητα πέδησής του είναι περιορισμένη.

STOP AND GO ΠΡΟΣΑΡΜΟΖΟΜΕΝΟΣ ΡΥΘΜΙΣΤΗΣ ΤΑΧΥΤΗΤΑΣ



Αυτή η λειτουργία είναι συμπληρωματικό βοήθημα στην οδήγηση.

Σε καμία περίπτωση δεν πρέπει να υποκαθιστά την ευθύνη του οδηγού για την τήρηση των ορίων ταχύτητας και τις αποστάσεις ασφαλείας ή την προσοχή. Ο οδηγός πρέπει να έχει πάντοτε τον έλεγχο του οχήματος.

Ο οδηγός πρέπει πάντοτε να προσαρμόζει την ταχύτητά του ανάλογα με το περιβάλλον και τις συνθήκες κυκλοφορίας.

Χρησιμοποιήστε τον ή, ανάλογα με το όχημα, από το σύμβολο **Stop and Go** εκτός κατοικημένων περιοχών, σε μεγάλο πλάτους δρόμους με ορατές διαγραμμίσεις.

Ο ρυθμιστής ταχύτητας μπορεί να λειτουργεί περιορισμένα σε δρόμους με πολλές στροφές ή ολισθηρότητα (υαλόπαγος, υδρολίπωση, χαλίκια) και σε άσχημες καιρικές συνθήκες (ομίχλη, βροχή, πλευρικός άνεμος κ.λπ.)

Κίνδυνος ατυχήματος

Θέση της κάμερας 1

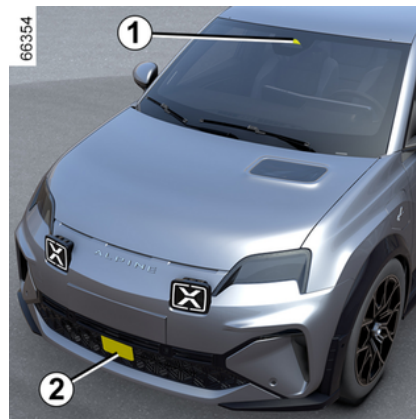

Βεβαιωθείτε ότι το παρμπρίζ δεν παρεμποδίζεται (από ακαθαρσίες, λάσπη, χιόνι κ.λπ.).

Θέση του ραντάρ 2

Βεβαιωθείτε ότι το έλασμα προστασίας του ραντάρ δεν παρεμποδίζεται (ακαθαρσίες, λάσπη, χιόνι, κακή εφαρμογή πινακίδας κυκλοφορίας), δεν παρουσιάζει ίχνη σύγκρουσης ή παραμόρφωσης (συμπεριλαμβανομένης της βαφής) και δεν κρύβεται από κάποιο εξάρτημα τοποθετημένο στο μπροστινό μέρος του οχήματος (στη γρίλια ή στο λογότυπο κ.λπ.).

Χειριστήρια



3. Διακόπτης επιλογής/κατάργησης επιλογής των βοηθημάτων οδήγησης, ανάλογα με το αυτοκίνητο:

- το Active driver assist,
- προσαρμοζόμενο ρυθμιστή ταχύτητας,
- περιοριστή ταχύτητας,
- OFF.

4. Θέση της λειτουργίας σε αναμονή (με αποθηκευμένη ταχύτητα ρύθμισης) (0).

5. Επαναφορά της απομνημονευμένης ταχύτητας ρύθμισης (RES).

6.

STOP AND GO ΠΡΟΣΑΡΜΟΖΟΜΕΝΟΣ ΡΥΘΜΙΣΤΗΣ ΤΑΧΥΤΗΤΑΣ

- Προς τα επάνω: ενεργοποιεί, αυξάνει την ταχύτητα ρύθμισης ή αποθηκεύει την τρέχουσα ταχύτητα (SET/+).
- Προς τα κάτω: ενεργοποιεί, μειώνει την ταχύτητα ρύθμισης ή αποθηκεύει την τρέχουσα ταχύτητα (SET/-).

7. Αναδυόμενο κουμπί (ανάλογα με το αυτοκίνητο): προσαρμόστε το σημείο ρύθμισης ταχύτητας στα ανιχνευμένα

όρια ταχύτητας  → 243.

8. Ρύθμιση της απόστασης από το προπορευόμενο αυτοκίνητο.

 Ανάλογα με το αυτοκίνητο, μπορείτε να συνδέσετε τη λειτουργία του ρυθμιστή ταχύτητας με τη λειτουργία "Ανίχνευσης πινακίδων οδικής σήμανσης" → 243 πατώντας τον διακόπτη 7.

Ανάλογα με το αυτοκίνητο, εάν επιλεγεί η λειτουργία "OFF" πριν σβήσετε τον κινητήρα, η λειτουργία "Περιοριστής ταχύτητας" θα είναι ενεργοποιηθεί από προεπιλογή την επόμενη φορά που το αυτοκίνητο θα τεθεί σε λειτουργία.



Οι περιοχές ραντάρ και κάμερας πρέπει να παραμένουν καθαρές και χωρίς τροποποιήσεις, ώστε να διασφαλίζεται η σωστή λειτουργία του συστήματος.



Σημαντικό: πρέπει να κρατάτε τα πόδια σας κοντά στα πεντάλ ανά πάσα στιγμή για να είστε έτοιμοι για κάθε συμβάν.

Ενδείξεις



9. ενδεικτικό προσαρμοζόμενου ρυθμιστής ταχύτητας Stop and Go.

10. Απομνημονευμένη ταχύτητας ρύθμισης.

11. όχημα που βρίσκεται μπροστά.

12. Απομνημονευμένη ασφαλής απόσταση

Ενεργοποίηση



Πατήστε το διακόπτη **3** για να επιλέξετε τον προσαρμοζόμενο ρυθμιστή ταχύτητας στο **13**. Το ενδεικτικό **9** εμφανίζεται με γκρι χρώμα. Στο καντράν εμφανίζεται το μήνυμα "Προσαρμοστικό Cruise Control επιλέχθηκε", συνοδευόμενο από παύλες, υποδεικνύοντας ότι ο ρυθμιστής ταχύτητας είναι σε λει-

STOP AND GO ΠΡΟΣΑΡΜΟΖΟΜΕΝΟΣ ΡΥΘΜΙΣΤΗΣ ΤΑΧΥΤΗΤΑΣ

τουργία και σε αναμονή για την αποθήκευση μιας ταχύτητας πορείας.

Σημείωση: ανάλογα με το αυτοκίνητο, κατά την εκκίνηση του αυτοκινήτου, ο περιοριστής ταχύτητας επιλέγεται αυτόματα εάν η λειτουργία **13** ή το OFF είχε επιλεγεί την τελευταία φορά που το αυτοκίνητο ήταν σταματημένο.

Αυτή η λειτουργία δεν μπορεί να ενεργοποιηθεί όταν:

- το χειρόφρενο είναι δεμένο,
- η ζώνη ασφαλείας του οδηγού δεν είναι δεμένη,
- μία ή περισσότερες πόρτες είναι εσφαλμένα κλειστές,
- η λειτουργία "Στάθμευση με ελεύθερα χέρια" είναι ήδη ενεργοποιημένη.

Το μήνυμα "Adaptive Cruise Ctl μη διαθέσιμο" εμφανίζεται στο καντράν.

Ενεργοποίηση ρυθμιστή ταχύτητας

Όταν το αυτοκίνητο είναι σταματημένο ή κινείται με σταθερή ταχύτητα, πατήστε το χειριστήριο **6** προς τα επάνω (SET/+) ή προς τα κάτω (SET/-): η λειτουργία ενεργοποιείται και η τρέχουσα ταχύτητα απομνημονεύεται.

Η ελάχιστη ταχύτητα ρύθμισης είναι 20 χλμ./ώρα.

Η ταχύτητα ρύθμισης **10** αντικαθιστά τις παύλες και η λειτουργία ρυθμιστή ταχύτητας επιβεβαιώνεται με την εμφά-

νιση της ταχύτητας ρύθμισης με πράσινο χρώμα και του ενδεικτικού **9**.

Εάν προσπαθήσετε να ρυθμίσετε τη λειτουργία σε ταχύτητα πάνω από τη μέγιστη ταχύτητα του αυτοκινήτου, θα εμφανιστεί το μήνυμα "Μη έγκυρη ταχύτ." και η λειτουργία θα παραμείνει απενεργοποιημένη.

Μόλις απομνημονευθεί η ταχύτητα ρύθμισης και ενεργοποιηθεί η λειτουργία ρυθμιστή ταχύτητας, μπορείτε να σηκώσετε το πόδι σας από το πεντάλ γκαζιού.

Σημείωση: εάν η ταχύτητα του αυτοκινήτου σας είναι χαμηλότερη από περίπου 20 χλμ./ώρα, η λειτουργία ορίζει ως προεπιλογή μια ταχύτητα ρύθμισης στα 20 χλμ./ώρα. Το αυτοκίνητο θα επιταχύνει μέχρι την απομνημονευμένη ταχύτητα ρύθμισης.

Ενεργοποίηση του ρυθμιστή ταχύτητας με αναγνώριση πινακίδων ορίου ταχύτητας (προβολή A)

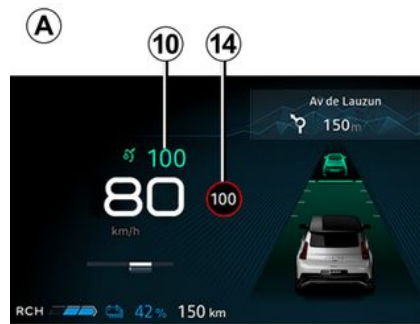

(ανάλογα με το μοντέλο του αυτοκινήτου)

Εάν το αυτοκίνητο είναι εξοπλισμένο με τη λειτουργία "Ανίχνευση οδικής σήμανσης" ➔ **243**, πατήστε το αναδυόμενο κουμπί **7** για να προσαρμόσετε την ταχύτητα του αυτοκινήτου στα όρια ταχύτητας **14** που ανιχνεύονται από την κάμερα.

Κατά τη διέλευση από την πινακίδα, η ταχύτητα πορείας **10** λαμβάνει την τιμή της ανιχνευόμενης ταχύτητας **14**.

STOP AND GO ΠΡΟΣΑΡΜΟΖΟΜΕΝΟΣ ΡΥΘΜΙΣΤΗΣ ΤΑΧΥΤΗΤΑΣ

Ενεργοποίηση του ρυθμιστή ταχύτητας με αναγνώριση πινακίδων ορίων ταχύτητας (προβολή **B**)



Χρησιμοποιώντας την κάμερα, τη λειτουργία "Ανίχνευση πινακίδων οδικής σήμανσης" → 243 και τον χάρτη, το σύστημα προβλέπει την αυτόματη ρύθμιση της ταχύτητας του οχήματος μέχρι την αναγνώριση της επόμενης πινακίδας και τη διέλευση από αυτήν **15**.

Ενεργοποίηση/απενεργοποίηση

Από την οθόνη πολυμέσων, στον Κόσμο "Οχήμα", επιλέξτε "Βοηθός οδήγησης". Από την καρτέλα "Άνεση", επιλέξτε Προσαρμοζόμενος ρυθμιστής ταχύτητας".

Το γράμμα "A" **16** που εμφανίζεται στο καντράν, επιβεβαιώνει την ενεργοποίηση του ρυθμιστή ταχύτητας με αναγνώριση σήματος ορίου ταχύτητας εκ των προτέρων.



Σημείωση:

- μπορείτε επίσης να ενεργοποιήσετε/απενεργοποιήσετε τη λειτουργία πατώντας και κρατώντας πατημένο το αναδυόμενο κουμπί **7**,
- σε ορισμένες περιπτώσεις (εάν υπάρχει σημαντική διαφορά μεταξύ της ταχύτητας του οχήματος και του ανιχνευόμενου ορίου ταχύτητας), το σύστημα μπορεί να σας ζητήσει να επικυρώσετε την ταχύτητα μη αυτόματα πατώντας το αναδυόμενο κουμπί **7**: το λευκό τετράγωνο **17** εμφανίζεται γύρω

από την υποδεικνυόμενη ταχύτητα για να σας ενημερώσει.

Λειτουργία

Με τη λειτουργία ενεργοποιημένη, οι παρακάτω ταχύτητες εμφανίζονται στο καντράν:

- ταχύτητα ρύθμισης **10**,
- το τρέχον όριο ταχύτητας που ανιχνεύεται από το σύστημα στο τμήμα του δρόμου στο οποίο κινείται το αυτοκίνητο **14**,
- η ταχύτητα που ανιχνεύεται από το σύστημα στο επόμενο τμήμα του δρόμου ή στη ζώνη ορίου ταχύτητας **15**.

Η ανιχνευόμενη ταχύτητα **15** λαμβάνεται υπόψη από το σύστημα. Η ταχύτητα του αυτοκινήτου προσαρμόζεται σταδιακά, έως ότου γίνει η ταχύτητα ρύθμισης **10** χωρίς καμία ενέργεια να εκτελείται από τον οδηγό. Η ταχύτητα που υποδεικνύεται στο **15** εμφανίζεται στο **14** όταν περνάτε την πινακίδα ορίου ταχύτητας ή την προσδιορισμένη ζώνη.

Ο οδηγός πρέπει να είναι πάντα σε επαγρύπνηση σχετικά με την ταχύτητα που εφαρμόζεται από το σύστημα και παραμένει υπεύθυνος για την ταχύτητα του αυτοκινήτου.

Όταν η λειτουργία δεν είναι ενεργοποιημένη, η λειτουργία είναι πανομοιότυπη με τη ρύθμιση της ταχύτητας πορεί-

STOP AND GO ΠΡΟΣΑΡΜΟΖΟΜΕΝΟΣ ΡΥΘΜΙΣΤΗΣ ΤΑΧΥΤΗΤΑΣ

ας με αναγνώριση πινακίδας ορίου ταχύτητας (προβολή **A**).

Ενεργοποίηση του ρυθμιστή ταχύτητας με εκ των προτέρων αναγνώριση της χάραξης του δρόμου (προβολή **C)**

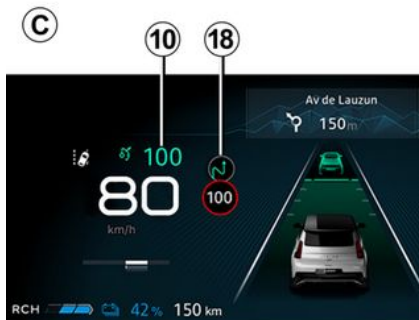

Χρησιμοποιώντας την κάμερα, τη λειτουργία "Ανίχνευση οδικής σήμανσης" → **243** και τον χάρτη, το σύστημα μπορεί να προβλέψει και να διαχειριστεί την αυτόματη προσαρμογή της ταχύτητας πορείας **10** όταν το αυτοκίνητο πλησιάζει σε κυκλικό κόμβο ή στροφή.

Ενεργοποίηση/απενεργοποίηση

Από την οθόνη πολυμέσων, στον Κόσμο "Όχημα", επιλέξτε "Βοηθός οδήγησης". Μετά, από την καρτέλα "Άνεση", επιλέξτε "Συμφραζόμενος Προσαρμοστικός Έλεγχος Πλοήγησης *".

Στο μενού "Προσαρμοστική ρύθμιση", επιλέξτε "Στο οδικό περιβάλλον".

Λειτουργία

Όταν εντοπιστεί μια κατάσταση, εμφανίζεται ένα σύμβολο **18** στο καντράν για να σας ενημερώσει. Στη συνέχεια, το αυτοκίνητο προσαρμόζει αυτόματα την ταχύτητά του για να προσεγγίσει την ανιχνευμένη περιοχή.

Μόλις η κατάσταση δεν είναι υφίσταται πλέον, το αυτοκίνητο συνεχίζει την ταχύτητα ταξιδιού **10**.

Ο οδηγός πρέπει να είναι πάντα σε επαγρύπνηση σχετικά με την ταχύτητα που εφαρμόζεται από το σύστημα και παραμένει υπεύθυνος για την ταχύτητα του αυτοκινήτου.

Όταν η λειτουργία δεν είναι ενεργοποιημένη, η λειτουργία είναι η ίδια με τη ρύθμιση της ταχύτητας πορείας με αναγνώριση πινακίδων ορίου ταχύτητας (προβολή **A**) ή την αυτόματη ρύθμιση της ταχύτητας πορείας με προηγμένη αναγνώριση πινακίδων ορίου ταχύτητας (προβολή **B**).

Τα ακόλουθα σύμβολα υποδεικνύουν τις περιστάσεις οδήγησης που λαμβάνει υπόψη το σύστημα:

–  (κυκλικός κόμβος),

–  (στροφή),

– Όριο ταχύτητας .

Όταν έχετε ενεργοποιήσει το φλας:

–  (ανάλογα με τη γεωγραφική περιοχή, έξοδος).

Σημείωση:

– στη λειτουργία ρυθμιστή ταχύτητας με αναγνώριση σήματος ορίου ταχύτητας (οθόνη **A**), εάν ο οδηγός δεν επικυρώσει χειροκίνητα το νέο όριο ταχύτητας που προτείνεται στο λευκό τετράγωνο, μόλις παρέλθει η κατάσταση οδήγησης, το αυτοκίνητο θα επιστρέψει αυτόματα στην αρχική ταχύτητα πορείας,

– λαμβάνονται υπόψη μόνο τα αναφερόμενα συμβάντα. Άλλα συμβάντα δεν λαμβάνονται υπόψη (στάση ή παραχώρηση προτεραιότητας, κλίσεις, δίοδια κ.λπ.).

Προγνωστικό συμβάν και ειδοποιήσεις για την κυκλοφορία

(ανάλογα με το μοντέλο του αυτοκινήτου)

STOP AND GO ΠΡΟΣΑΡΜΟΖΟΜΕΝΟΣ ΡΥΘΜΙΣΤΗΣ ΤΑΧΥΤΗΤΑΣ

3



Χρησιμοποιώντας πληροφορίες για την κυκλοφορία σε πραγματικό χρόνο, το σύστημα μπορεί να σας προειδοποιήσει για τους κινδύνους στην κυκλοφορία που ανιχνεύονται κατά μήκος της διαδρομής σας. Ένα ενδεικτικό προειδοποίησης **19** εμφανίζεται στο καντράν συνοδευόμενο από ένα μήνυμα.

Για περαιτέρω πληροφορίες, ανατρέξτε στις οδηγίες χρήσης πολυμέσων.

Ενεργοποίηση/απενεργοποίηση

Από την οθόνη πολυμέσων, στον Κόσμο "Όχημα", επιλέξτε "Βοηθός οδήγησης". Στη συνέχεια, από το μενού "Άνεση", επιλέξτε "Προγνωστικό συμβάν και ειδοποιήσεις για την κυκλοφορία".

Λειτουργία

Ανάλογα με τη συνδρομή ή/και τη γεωγραφική περιοχή, το αυτοκίνητο θα λάβει υπόψη το ακόλουθο δυναμικό συμβάν και, εάν είναι απαραίτητο, θα προσαρμόσει αυτόματα την ταχύτητά του:

–  (έντονη κίνηση).

Σημείωση: εάν υπάρχει χαμηλό επίπεδο εμπιστοσύνης στην ανίχνευση του συμβάντος, το σύστημα θα προειδοποιήσει απλώς τον οδηγό με ένα μήνυμα "Πυκνή κυκλοφορία".

Ανάλογα με τη συνδρομή ή/και τη γεωγραφική περιοχή, ο χρήστης προειδοποιείται για την παρουσία των ακόλουθων συμβάντων, αλλά η ταχύτητα πορρείας δεν θα επηρεαστεί:

–  (οδικά έργα),

–  (ατύχημα),

–  (ακινητοποιημένο αυτοκίνητο).

Σημείωση: η πυκνή κυκλοφορία, τα οδικά έργα, τα ατυχήματα και τα σταματημένα οχήματα είναι δυναμικά γεγονότα των οποίων η θέση μπορεί να είναι λιγότερο ακριβής.

Ο οδηγός πρέπει να είναι πάντα σε επαγρύπνηση σχετικά με την ταχύτητα που εφαρμόζεται από το σύ-

στημα και παραμένει υπεύθυνος για την ταχύτητα του αυτοκινήτου.

Ρύθμιση της ταχύτητας ρύθμισης

Μπορείτε να μεταβάλλετε την ταχύτητα ρύθμισης πατώντας επανειλημμένα (για μικρή διαφοροποίηση) ή πατώντας παρατεταμένα (για μεγάλη διαφοροποίηση) στο χειριστήριο **6**:

- προς τα κάτω: (SET/-) για να μειώσετε την ταχύτητα,
- προς τα επάνω: (SET/+) για να αυξήσετε την ταχύτητα.

Ενεργοποίηση του ρυθμιστή απόστασης ασφαλείας

Μόλις ενεργοποιηθεί ο ρυθμιστής ταχύτητας, η προεπιλεγμένη απόσταση ασφαλείας **12** εμφανίζεται με πράσινο χρώμα στο καντράν.

Εάν το σύστημα ανιχνεύσει κάποιο όχημα στη λωρίδα κυκλοφορίας σας από το σύστημα, ένα περίγραμμα αυτοκινήτου **11** θα εμφανιστεί πάνω από το μετρητή απόστασης **12** στο καντράν.

Το αυτοκίνητό σας προσαρμόζεται την ταχύτητα του προπορευόμενου αυτοκινήτου και ενεργοποιεί τα φρένα, εάν είναι απαραίτητο (τα φώτα στοπ ανάβουν) για να διατηρηθεί η απόσταση που εμφανίζεται στο καντράν.

STOP AND GO ΠΡΟΣΑΡΜΟΖΟΜΕΝΟΣ ΡΥΘΜΙΣΤΗΣ ΤΑΧΥΤΗΤΑΣ

Σημείωση: το μέγεθος του περιγράμματος **11** ποικίλλει ανάλογα με την απόσταση διαχωρισμού σας από το προπορευόμενο αυτοκίνητο. Όσο μεγαλύτερο το περίγραμμα, τόσο πιο κοντά βρίσκεται το προπορευόμενο όχημα.

Ρύθμιση της απόστασης από το προπορευόμενο αυτοκίνητο

Μπορείτε να αλλάξετε ανά πάσα στιγμή την απόσταση ασφαλείας από το προπορευόμενο αυτοκίνητο με διαδοχικά πατήματα του διακόπτη **B**.

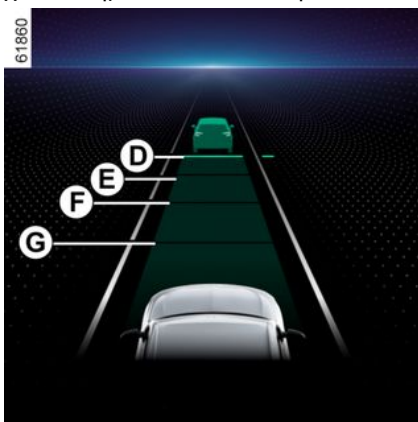

Ο δείκτης οριζόντιας απόστασης στο καντράν υποδεικνύει τις διαφορετικές διαθέσιμες αποστάσεις ασφαλείας:

- μετρητής απόστασης **D**: μεγάλη απόσταση (αντιστοιχεί σε περίπου 2,4 δευτερόλεπτα),
- μετρητής απόστασης **E**: ενδιάμεση απόσταση 2 (αντιστοιχεί σε περίπου δύο δευτερόλεπτα),
- μετρητής απόστασης **F**: ενδιάμεση απόσταση 1 (αντιστοιχεί σε περίπου 1,6 δευτερόλεπτα),
- μετρητής απόστασης **G**: μικρή απόσταση (αντιστοιχεί σε περίπου 1,2 δευτερόλεπτα).

Ο επιλεγμένος δείκτης απόστασης εμφανίζεται με πράσινο χρώμα στο καντράν. Οι άλλοι δείκτες παραμένουν γκρι.

Σημείωση: η απόσταση πρέπει να ρυθμιστεί με βάση το επίπεδο της κυκλοφορίας, τους τοπικούς κανονισμούς και τις καιρικές συνθήκες.



Η ασφαλής απόσταση ρυθμίζεται από προεπιλογή στο μετρητή απόστασης **E**.

Υπέρβαση της ταχύτητας ρύθμισης

Ανά πάσα στιγμή, μπορείτε να υπερβείτε την ταχύτητα ρύθμισης πατώντας το πεντάλ του γκαζιού.

Σε περίπτωση υπέρβασης, η ταχύτητα ρύθμισης **10** εμφανίζεται με κίτρινο χρώμα.

Εάν ο οδηγός πατήσει το πεντάλ γκαζιού, η λειτουργία "Βοήθεια στο παρκάρισμα" δεν θα λειτουργεί πλέον.

Στη συνέχεια, αφήστε το πεντάλ γκαζιού: ο έλεγχος ρυθμιστή ταχύτητας και απόστασης ασφαλείας θα συνεχίσει αυτόματα με την ταχύτητα και απόσταση που είχατε ορίσει προηγουμένως.

Ελιγμός προσπέρασης

Εάν θέλετε να προσπεράσετε το προπορευόμενο αυτοκίνητο και μόνο αν η ταχύτητά σας είναι πάνω από 70 χλμ./ώρα μόνο, η ενεργοποίηση των φλας μειώνει προσωρινά την ακόλουθη απόσταση και ενεργοποιεί την επιτάχυνση για να διευκολυνθεί η προσπέραση.

Πρόβλεψη πέδησης σε περίπτωση αλλαγής λωρίδας με χρήση του φλας

Εάν θέλετε να μετακινηθείτε σε παρακείμενη λωρίδα όπου υπάρχει ήδη πιο αργό όχημα: όταν ενεργοποιήσετε το φλας, το σύστημα θα αρχίσει να προσαρμόζει την ταχύτητά σας στην ταχύτητα του συγκεκριμένου οχήματος πριν ξεκινήσει τον ελιγμό αλλαγής λωρίδας.

STOP AND GO ΠΡΟΣΑΡΜΟΖΟΜΕΝΟΣ ΡΥΘΜΙΣΤΗΣ ΤΑΧΥΤΗΤΑΣ

Πρόληψη μη εξουσιοδοτημένης προσπέρασης

Όταν η ταχύτητα του οχήματός σας είναι πάνω από περίπου 60 χλμ/ώρα, το σύστημα μπορεί να αποτρέψει την αντικανονική προσπέραση από δεξιά (ή από αριστερά πλευρά, ανάλογα με τους τοπικούς κανονισμούς) εάν πλησιάζετε όχημα που βρίσκεται στη διπλανή λωρίδα.

Σε αυτήν την περίπτωση, το σύστημα προσαρμόζει αυτόματα την ταχύτητά σας για να αποτρέψει το προσπέρασμα.

Ωστόσο, μπορείτε να απενεργοποιήσετε προσωρινά αυτήν τη λειτουργία πατώντας ελαφρά το πεντάλ γκαζιού για να συνεχίσετε με την ταχύτητα πορείας.

Σημείωση: το σύστημα προσαρμόζεται στους τοπικούς κανονισμούς της χώρας στην οποία βρίσκεστε (οδήγηση στη δεξιά ή στην αριστερή πλευρά).

Σταμάτημα και εκκίνηση του αυτοκινήτου

Σε περίπτωση επιβράδυνσης του προπορευόμενου οχήματος, το σύστημα προσαρμόζει την ταχύτητά για να σταματήσει τελείως το αυτοκίνητο, εάν απαιτείται (π.χ. έντονη κυκλοφοριακή κίνηση). Το όχημα σταματά μερικά μέτρα από το προπορευόμενο όχημα.

Όταν το προπορευόμενο όχημα ξεκινήσει ξανά:

– εάν η στάση διαρκεί λιγότερο από τριάντα δευτερόλεπτα, το αυτοκίνητο θα ξεκινήσει ξανά χωρίς να απαιτείται καμία ενέργεια από τον οδηγό.

Σημείωση: ο οδηγός πρέπει να είναι πάντα έτοιμος για ξαφνικά περιστατικά κατά την οδήγηση και παραμένει υπεύθυνος για τον έλεγχο του αυτοκινήτου: εάν το σύστημα εντοπίσει πεζό στην περιοχή γύρο από το αυτοκίνητο, η αυτόματη επανεκκίνηση θα παρεμποδιστεί μέχρι την επόμενη στάση,

– εάν ο χρόνος ακινητοποίησης υπερβαίνει περίπου τα τριάντα δευτερόλεπτα, για να ξεκινήσει εκ νέου το όχημα είναι απαραίτητο είτε:

– πατήστε το πεντάλ του γκαζιού,

ή

– πιέστε μία φορά το πλήκτρο **5** (RES).

Το μήνυμα "Πιέστε το RES ή επιταχύνετε για επανεκκίνηση του Cruise Control" εμφανίζεται στο καντράν για επιβεβαίωση.

Εάν η στάση υπερβεί τα τρία περίπου λεπτά, το αυτόματο χειρόφρενο εμπλέκεται αυτόματα και ο προσαρμοζόμενος ρυθμιστής ταχύτητας Stop and Go απενεργοποιείται.

Το ενδεικτικό **9** σβήνει για να επιβεβαιώσει ότι η λειτουργία είναι απενεργοποιημένη.

Αναστολή της Λειτουργίας

Μπορείτε να θέσετε τη λειτουργία σε αναστολή όταν:

– πατήσετε το διακόπτη **4** (0),
– εφαρμόζετε το πεντάλ του φρένου, ενώ το αυτοκίνητο κινείται.

Η λειτουργία απενεργοποιείται από το σύστημα, εάν:

– ρυθμίστε το χειριστήριο ταχυτήτων στη θέση **R** ή **N**,

– απασφαλίσετε τη ζώνη ασφαλείας του οδηγού,

– ανοίξετε ένα από τα ανοιγόμενα μέρη,

– πατήσετε το πλήκτρο εκκίνησης/σβησίματος του κινητήρα,
– η κλίση είναι πολύ μεγάλη,
– ενεργοποιούνται ορισμένα βοηθήματα και διατάξεις διόρθωσης (ενεργή πέδηση έκτακτης ανάγκης, ABS, ESC, κ.λπ.)

Σημείωση: Ανάλογα με το αυτοκίνητο, εάν η λήψη των συνδεδεμένων δεδομένων δεν είναι βέλτιστη, το σύστημα θέτει αυτόματα σε αναμονή την αναγνώριση πινακίδων ορίου ταχύτητας εκ των προτέρων ή/και την εκ των προτέρων αναγνώριση των λειτουργιών της διάταξης του δρόμου.

STOP AND GO ΠΡΟΣΑΡΜΟΖΟΜΕΝΟΣ ΡΥΘΜΙΣΤΗΣ ΤΑΧΥΤΗΤΑΣ

Οι δύο λειτουργίες επανενεργοποιούνται αυτόματα μόλις η λήψη των συνδεδεμένων δεδομένων γίνει ξανά βέλτιστη.

Σε κάθε περίπτωση, η αναστολή της λειτουργίας επιβεβαιώνεται όταν τα ενδεικτικά εμφανίζονται με γκρι χρώμα και το μήνυμα "Adaptive Cruise Control απουσιάζει" εμφανίζεται στο κατράν.



Η αναστολή της λειτουργίας προσαρμοζόμενου ρυθμιστή ταχύτητας Stop and Go ή η απενεργοποίησή της δεν προκαλεί γρήγορη μείωση της ταχύτητας: θα χρειαστεί να πατήσετε φρένο χρησιμοποιώντας το πεντάλ του φρένου, εάν απαιτείται.

Έξοδος από την αναστολή λειτουργίας

Ανάλογα με την απομνημονευμένη ταχύτητα ρύθμισης

Εάν μια ταχύτητα είναι απομνημονευμένη, μπορείτε να την επαναφέρετε, αφού βεβαιωθείτε ότι οι συνθήκες της κυκλοφορίας το επιτρέπουν (κίνηση, κατάσταση του οδοστρώματος, κλιματολογικές συνθήκες...). Πατήστε το

κουμπί **5** (RES) για να ρυθμίσετε την ταχύτητα εντός του έγκυρου εύρους ταχύτητας.

Κατά την επαναφορά της απομνημονευμένης ταχύτητας, η ενεργοποίηση του ρυθμιστή ταχύτητας επιβεβαιώνεται με την εμφάνιση της ταχύτητας ρύθμισης με πράσινο χρώμα.

Σημείωση: εάν η αποθηκευμένη ταχύτητα είναι μεγαλύτερη από την τρέχουσα ταχύτητα, το αυτοκίνητο θα επιταχύνει μέχρι αυτή την ταχύτητα.

Ανάλογα με την τρέχουσα ταχύτητα

Όταν η λειτουργία ρυθμιστή ταχύτητας είναι σε αναστολή, πατήστε τον διακόπτη **6** προς τα πάνω (SET/+) ή προς τα κάτω (SET/-) για να ενεργοποιήσετε εκ νέου η λειτουργία ρυθμιστή ταχύτητας χωρίς να λαμβάνεται υπόψη η απομνημονευμένη ταχύτητα: λαμβάνεται υπόψη η ταχύτητα κίνησης του αυτοκινήτου τη συγκεκριμένη στιγμή.

Προειδοποιήσεις "Ανάληψη του ελέγχου του αυτοκινήτου"

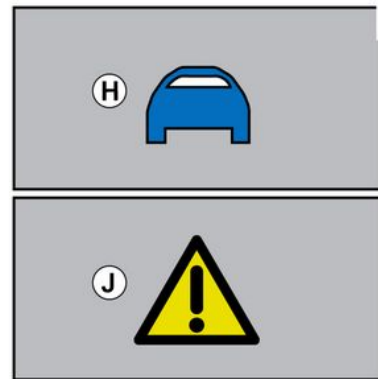

Σε ορισμένες περιπτώσεις (π.χ.: προσέγγιση ενός πολύ πιο αργού οχήματος, γρήγορη αλλαγή λωρίδας από το προπορευόμενο όχημα, κ.λπ.) το σύστημα μπορεί να μην διαθέτει χρόνο αντίδρασης.

Ανάλογα με την περίπτωση, το σύστημα εκπέμπει ένα ηχητικό σήμα, που σχετίζεται με:

– την πορτοκαλί προειδοποίηση **H** εάν η κατάσταση απαιτεί την προσοχή του οδηγού,

ή

– η κόκκινη προειδοποίηση **J** συνοδεύεται από το μήνυμα "Φρενάρετε"

STOP AND GO ΠΡΟΣΑΡΜΟΖΟΜΕΝΟΣ ΡΥΘΜΙΣΤΗΣ ΤΑΧΥΤΗΤΑΣ

εάν η κατάσταση απαιτεί την άμεση προσοχή του οδηγού.

Σε όλες τις περιπτώσεις, ενεργήστε αναλόγως και πραγματοποιήστε τους απαιτούμενους χειρισμούς.

3 Διακοπή της λειτουργίας



Η λειτουργία προσαρμοζόμενου ρυθμιστή ταχύτητας Stop and Go διακόπτεται:

– εάν πατήσετε τον διακόπτη **3**.

Το ενδεικτικό **9** σβήνει στο καντράν για να επιβεβαιώσει ότι η λειτουργία έχει απενεργοποιηθεί.



Για έξοδο από την υποβοήθηση οδήγησης, πατήστε τον διακόπτη **3** όσες φορές χρειάζεται μέχρι να φτάσετε στο OFF. Το μήνυμα "Υποβ. οδήγησης απενεργοποιημένη" εμφανίζεται στο καντράν.

Σε αυτήν την περίπτωση, ανάλογα με το αυτοκίνητο, την επόμενη φορά που ο κινητήρας θα τεθεί σε λειτουργία, θα ενεργοποιηθεί η λειτουργία "Περιοριστής ταχύτητας" και εν αναμονή αποθήκευσης ενός ορίου ταχύτητας.

Προσωρινή μη διαθεσιμότητα

Ραντάρ



Το ραντάρ μπορεί να ανιχνεύσει οχήματα μπροστά από το αυτοκίνητό σας. Το σύστημα δεν λειτουργεί σωστά, εάν η περιοχή ανίχνευσης του ραντάρ καλύπτεται ή εάν το σήμα παρεμποδίζεται.

Εάν η περιοχή ανίχνευσης του ραντάρ εμποδίζεται ή το σήμα του ραντάρ διακόπτεται, το μήνυμα "Εμπρός ραντάρ χωρίς ορατότητα" εμφανίζεται στο καντράν και η λειτουργία Προσαρμοζόμενου ρυθμιστή ταχύτητας Stop and Go διακόπτεται.

STOP AND GO ΠΡΟΣΑΡΜΟΖΟΜΕΝΟΣ ΡΥΘΜΙΣΤΗΣ ΤΑΧΥΤΗΤΑΣ

Το πράσινο ενδεικτικό **9** εξαφανίζεται για να επιβεβαιώσει ότι η λειτουργία έχει απενεργοποιηθεί αυτόματα.

Βεβαιωθείτε ότι η περιοχή του ραντάρ παραμένει καθαρή και δεν εμποδίζεται από χιόνι, λάσπη, κακώς τοποθετημένη πινακίδα κυκλοφορίας ή από οποιοδήποτε εξάρτημα τοποθετημένο στο μπροστινό μέρος του οχήματος (στη γρίλια) ή κρύβεται από τυχόν αξεσουάρ τοποθετημένο στο μπροστινό μέρος του οχήματος (στη γρίλια ή το λογότυπο, κ.λπ.).

Οι συνθήκες σε ορισμένες γεωγραφικές περιοχές μπορεί να διαταράξουν τη λειτουργία, για παράδειγμα:

- άνυδρες ζώνες, σήραγγες, μεγάλες γέφυρες ή κακά συντηρημένοι δρόμοι χωρίς διαγράμμιση, χωρίς πινακίδες ή με δέντρα σε κοντινή απόσταση,
- σε στρατιωτική ζώνη ή περιοχή αεροδρομίου.

Πρέπει να εξέλθετε από αυτές τις περιοχές για να λειτουργήσει η λειτουργία.

Σε κάθε περίπτωση, εάν το μήνυμα δεν διαγραφεί μετά την επανεκκίνηση του κινητήρα, συμβουλευθείτε ένα επίσημο συνεργείο της μάρκας.

Κάμερα

Το σύστημα δεν μπορεί να λειτουργήσει εάν η κάμερα καλύπτεται (από

βρωμιά, λάσπη, χιόνι, υδατμούς κ.λπ.).

Εάν μειωθεί η ορατότητα της κάμερας, το μήνυμα "Εμπρός κάμερα χωρίς ορατότητα" θα εμφανιστεί στο καντράν και η απόδοση του προσαρμοζόμενου ρυθμιστή ταχύτητας Stop and Go θα μειωθεί. Παραμείνετε σε εγρήγορση.

Σφάλματα λειτουργίας

Εάν ανιχνευτεί βλάβη στη λειτουργία του προσαρμοζόμενου ρυθμιστή ταχύτητας Stop and Go, το μήνυμα "Ελέγξτε Υποβ. Οδήγησης" εμφανίζεται στο καντράν και η λειτουργία του προσαρμοζόμενου ρυθμιστή ταχύτητας Stop and Go διακόπτεται.

Εάν ανιχνευθεί κάποιο πρόβλημα λειτουργίας σε ένα ή περισσότερα εξαρτήματα του συστήματος, η λειτουργία του προσαρμοζόμενου ρυθμιστή ταχύτητας Stop and Go απενεργοποιείται.

Ανάλογα με τον τύπο της δυσλειτουργίας, εμφανίζεται το μήνυμα στο καντράν:

- « Υποβ. Οδήγησης μη διαθέσιμη » ;
- « Εμπρός κάμερα χωρίς ορατότητα » ;
- « Ελέγξτε εμπρός κάμερα » ;
- « Εμπρός ραντάρ χωρίς ορατότητα » ;
- « Ελέγξτε εμπρός ραντάρ ».

Συμβουλευθείτε ένα Επίσημο Συνεργείο της μάρκας.

Περιορισμοί λειτουργίας του συστήματος

Ανίχνευση αυτοκινήτου

Το σύστημα ανιχνεύει μόνο οχήματα (αυτοκίνητα, φορτηγά, μοτοσυκλέτες) που κινούνται στην ίδια κατεύθυνση με το αυτοκίνητό σας.

Το σύστημα μπορεί να προκαλέσει άκαιρη ή καθυστερημένη πέδηση.



Το σύστημα αδυνατεί να ανιχνεύσει:

- αυτοκίνητα που φθάνουν σε διασταυρώσεις: δρόμος επιβράδυνσης (παράδειγμα **K**), κ.λπ.,

STOP AND GO ΠΡΟΣΑΡΜΟΖΟΜΕΝΟΣ ΡΥΘΜΙΣΤΗΣ ΤΑΧΥΤΗΤΑΣ

– αυτοκίνητα που κινούνται στη λάθος πλευρά του δρόμου ή σε οπισθοπορεία προς το μέρος σας.



Ο προσαρμοζόμενος ρυθμιστής ταχύτητας Stop and Go πρέπει να χρησιμοποιείται εκτός κατοικημένων περιοχών, σε μεγάλοι πλάτους δρόμους με ορατές διαγραμμίσεις.

Αναγνώρισης κατά τη διάρκεια της στροφής

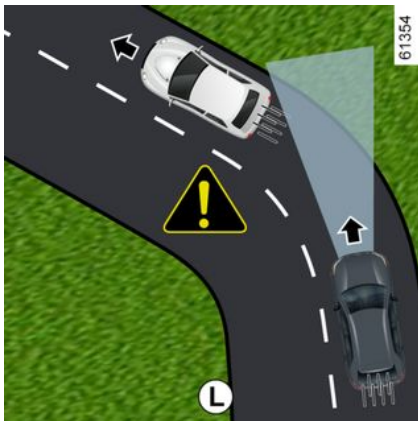

Κατά την είσοδο σε γωνία ή στροφή, το ραντάρ ή/και η κάμερα ενδέχεται να μην μπορούν προσωρινά να ανιχνεύ-

σουν το προπορευόμενο αυτοκίνητο (παράδειγμα **L**).

Το σύστημα μπορεί να ενεργοποιήσει την επιτάχυνση.

Κατά την έξοδο από τη στροφή, η ανίχνευση του προπορευόμενου αυτοκινήτου από το σύστημα ενδέχεται να διακοπεί ή να καθυστερήσει.

Το σύστημα μπορεί να προκαλέσει άκαιρη ή καθυστερημένη πέδηση.

Ανίχνευση αυτοκινήτων στις διπλές λωρίδες

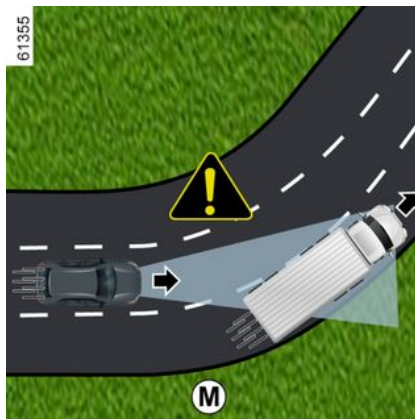

Το σύστημα μπορεί να εντοπίσει αυτοκίνητα που κινούνται σε γειτονικές λωρίδες, όταν:

– οδηγείτε σε στροφή (παράδειγμα **M**),

– οδηγείτε σε δρόμο με στενές λωρίδες κυκλοφορίας,

– η ταχύτητα του αυτοκινήτου στη διπλανή λωρίδα κυκλοφορίας είναι μικρότερη και εάν ένα από τα αυτοκίνητα αυτά βρίσκεται πολύ κοντά στη λωρίδα κυκλοφορίας του άλλου οχήματος.

Το σύστημα μπορεί να ενεργοποιήσει λανθασμένη επιβράδυνση ή πέδηση.

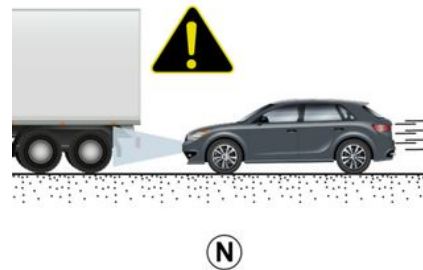

Αυτοκίνητα εκτός των περιοχών ανίχνευσης της κάμερας και του ραντάρ.

Το σύστημα θα αντιδράσει αργά ή καθόλου εάν τα ανιχνευόμενα αυτοκίνητα βρίσκονται εκτός των περιοχών

STOP AND GO ΠΡΟΣΑΡΜΟΖΟΜΕΝΟΣ ΡΥΘΜΙΣΤΗΣ ΤΑΧΥΤΗΤΑΣ

ανίχνευσης της κάμερας και του ραντάρ, ιδιαίτερα στις παρακάτω περιπτώσεις:

- αυτοκίνητα που μεταφέρουν αντικείμενα μεγάλου μήκους που υπερβαίνουν τη γραμμή,
- το πραγματικό μήκος αυτοκινήτων μεγάλου μήκους (παράδειγμα **N**) είναι εκτός της περιοχής ανίχνευσης του ραντάρ (μηχανήματα έργων, αυτοκίνητα ρυμούλκησης γεωργικών μηχανημάτων, κ.λπ.),

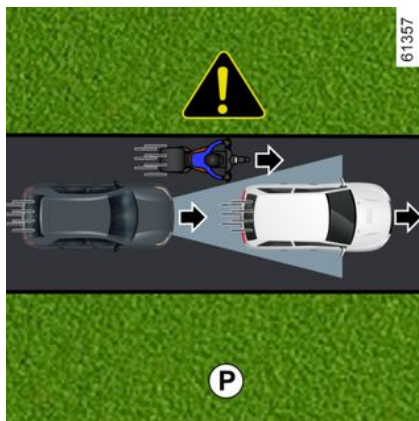

- αυτοκίνητα που δεν είναι σωστά κεντραρισμένα στη λωρίδα κυκλοφορίας,
- στενά αυτοκίνητα που βρίσκονται πολύ κοντά (παράδειγμα **P**).

Αυτοκίνητα που αποκρύπτονται λόγω του ανάγλυφου του εδάφους

Το σύστημα δεν θα ανιχνεύσει οχήματα που αποκρύπτονται λόγω αυξομειώσεων του ανάγλυφου του εδάφους ή όσα βρίσκονται εκτός των περιοχών ανίχνευσης της κάμερας και του ραντάρ κατά την οδήγηση σε ανωφέρεια ή κατωφέρεια.

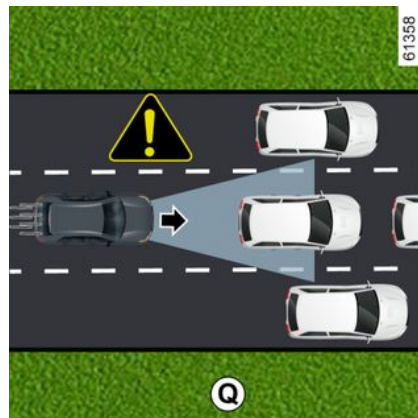

Στατικά και αργά κινούμενα οχήματα

Το σύστημα ενδέχεται να μην αντιδρά ή να αντιδρά πολύ αργά σε:

- ακίνητα αυτοκίνητα (παράδειγμα **Q**),
- αυτοκίνητα που κινούνται πολύ αργά,

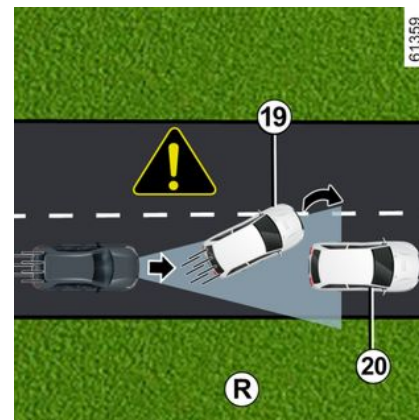

- προπορευόμενα αυτοκίνητα **19** που αλλάζουν λωρίδα κυκλοφορίας, αποκάλυψη σταματημένου αυτοκινήτου **20** (παράδειγμα **R**)

i **Να είστε πάντα έτοιμοι να ανταποκριθείτε σε όλες τις περιστάσεις.**

Ο οδηγός πρέπει να έχει πάντοτε τον έλεγχο του οχήματος. Ο προσαρμοζόμενος ρυθμιστής ταχύτητας Stop and Go δεν ενεργοποιεί την ακινητοποίηση έκτακτης ανάγκης και η δυνατότητα πέδησής του είναι περιορισμένη.

STOP AND GO ΠΡΟΣΑΡΜΟΖΟΜΕΝΟΣ ΡΥΘΜΙΣΤΗΣ ΤΑΧΥΤΗΤΑΣ

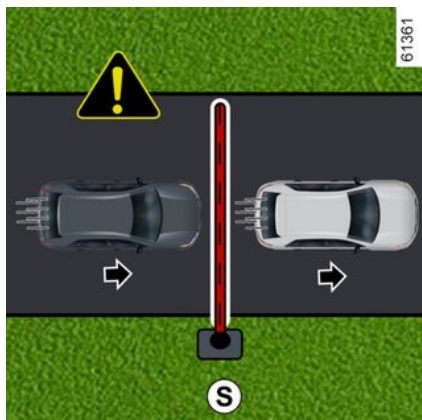

Μη ανίχνευση σταθερών εμποδίων και αντικειμένων μικρού μεγέθους

Το σύστημα αδυνατεί να ανιχνεύσει:

- πεζοί, ποδήλατα, σκούτερ, κ.λπ.,
- ζώα,
- σταθερά εμπόδια (μπάρες διοδίων, τοίχοι κ.λπ.) (παράδειγμα **S**).

Αυτά δεν λαμβάνονται υπόψη από το σύστημα. Δεν ενεργοποιούν καμία προειδοποίηση ή αντίδραση στο σύστημα.

Προειδοποιήσεις



Αυτή η λειτουργία είναι συμπληρωματικό βοήθημα στην οδήγηση. Σε καμία περίπτωση δεν πρέπει να υποκαθιστά την ευθύνη του οδηγού για την τήρηση των ορίων ταχύτητας και τις αποστάσεις ασφαλείας ή την προσοχή.

Ο οδηγός πρέπει να έχει πάντοτε τον έλεγχο του οχήματος.

Εκτός από τις πινακίδες ορίου ταχύτητας και τις πληροφορίες του οδικού χάρτη από τους χάρτες (αυτοκίνητα με λειτουργία "Ανίχνευση οδικής σήμανσης"), άλλες πληροφορίες κυκλοφορίας (φανάρια, διαβάσεις πεζών κ.λπ.) δεν λαμβάνονται υπόψη από το σύστημα. Ο οδηγός πρέπει πάντα να προσαρμόζει την ταχύτητα στο περιβάλλον και τις συνθήκες οδήγησης, ανεξάρτητα από τις ενδείξεις του συστήματος.

Το σύστημα δεν πρέπει σε καμία περίπτωση να θεωρείται ισοδύναμο με έναν ανιχνευτή εμποδίων ή με ένα σύστημα αποφυγής συγκρούσεων.

Χρησιμοποιήστε τον ή, ανάλογα με το όχημα, από το σύμβολο **Stop and Go** εκτός κατοικημένων περιοχών, σε μεγάλου πλάτους δρόμους με ορατές διαγραμμίσεις.

Συντήρηση/επισκευές του συστήματος

- Σε περίπτωση σύγκρουσης, ενδέχεται να μεταβληθεί η ευθυγράμμιση του ραντάρ ή/και της κάμερας και, κατά συνέπεια, να επηρεαστεί η λειτουργία τους. Απενεργοποιήστε το σύστημα και συμβουλευθείτε μία επίσημη αντιπροσωπεία.
- Οποιαδήποτε εργασία στην περιοχή όπου βρίσκεται το ραντάρ ή/και η κάμερα (αντικαταστάσεις, επισκευές, τροποποιήσεις παρμπρίζ, βαφή, κ.λπ.) πρέπει να εκτελείται από ειδικευμένο επαγγελματία.

Μόνο οι επίσημες αντιπροσωπείες είναι εξουσιοδοτημένες να επεμβαίνουν στο σύστημα.



Περιπτώσεις παρεμβολής του συστήματος

Ορισμένες συνθήκες ενδέχεται να διαταράξουν ή να καταστρέψουν τη λειτουργία του συστήματος, όπως:

- το παρμπρίζ ή ο προφυλακτήρας καλύπτεται στην περιοχή του ραντάρ (από ακαθαρσίες, πάγου, χιόνι, συμπίκνωση, πινακίδα κ.λπ.),
- ένα σύνθετο περιβάλλον (τούνελ κ.λπ.),
- δυσμενείς καιρικές συνθήκες (χιόνι, έντονη βροχή, χαλάζι, πάγος, κλπ.),
- κακή ορατότητα (νύχτα, ομίχλη κ.λπ.),
- θάμβωση (εκτυφλωτικός ήλιος, φώτα αυτοκινήτων που κινούνται στο αντίθετο ρεύμα κυκλοφορίας, κ.λπ.),
- ο δρόμος είναι στενός, με πολλές στροφές ή ελικοειδής (απότομες στροφές, κ.λπ.),
- αυτοκίνητο με σημαντική διαφορά στην ταχύτητα,
- πατάκια που δεν είναι προσαρμοσμένα στο αυτοκίνητο. Στην πλευρά του οδηγού, να χρησιμοποιείτε υποχρεωτικά τα πατάκια που είναι προσαρμοσμένα στο όχημα, στερεώνοντας τα στα ήδη εγκατεστημένα εξαρτήματα και να ελέγχετε τακτικά τη στερέωσή τους. Μην τοποθετείτε από πάνω διάφορα πατάκια. **Κίνδυνος μαγκώματος των πεντάλ.**

Σε αυτήν την περίπτωση, το σύστημα μπορεί να φρενάρει ή να επιταχύνει ακούσια.

Πολλές απρόβλεπτες περιπτώσεις μπορούν να επηρεάσουν τη λειτουργία του συστήματος. Ορισμένα αντικείμενα ή αυτοκίνητα που μπορεί να εμφανιστούν στη ζώνη εντοπισμού της κάμερας ή του ραντάρ μπορεί να ερμηνευτούν λανθασμένα από το σύστημα, ενδεχομένως οδηγώντας σε ακατάλληλη επιτάχυνση ή πέδηση.

Πρέπει να είστε πάντοτε προσεκτικοί για απροσδόκητα συμβάντα που μπορεί να προκύψουν κατά την οδήγηση. Διατηρείτε πάντα τον έλεγχο του αυτοκινήτου σας, κρατώντας τα πόδια σας κοντά στα πεντάλ, ώστε να είστε έτοιμοι να δράσετε σε κάθε περίπτωση.



Απενεργοποίηση της λειτουργίας

Πρέπει να απενεργοποιήσετε τη λειτουργία, εάν:

- το αυτοκίνητο είναι ρυμουλκούμενο (βλάβη),
- το αυτοκίνητο φέρει ρυμούλκα ή τροχόσπιτο,
- το αυτοκίνητο κινείται σε σήραγγα ή κοντά σε μεταλλική δομή,
- το αυτοκίνητο φτάσει σε σημείο διοδίων, χώρο οδικών έργων ή σε στενή λωρίδα κυκλοφορίας,
- το αυτοκίνητο οδηγείται σε δρόμο με πολλές στροφές (ορεινός δρόμος κ.λπ.),
- το αυτοκίνητο κινείται προς τα πάνω ή προς τα κάτω σε πολύ απότομη κατωφέρεια,
- η ορατότητα δεν είναι καλή (λαμπρός ήλιος, ομίχλη, κ.λπ.).
- το αυτοκίνητο κινείται σε ολισθηρό οδόστρωμα (βροχή, χιόνι, χαλίκια, κ.λπ.).
- οι καιρικές συνθήκες είναι κακές (βροχή, χιόνι, πλευρικός άνεμος, κ.λπ.).
- η περιοχή του ραντάρ έχει υποστεί ζημιά (συγκρούσεις, κ.λπ.),
- η περιοχή της κάμερας έχει υποστεί ζημιά (π.χ. στο εσωτερικό ή στο εξωτερικό του παρμπρίζ),
- το παρμπρίζ είναι ραγισμένο ή παραμορφωμένο.

Σε περίπτωση όπου το σύστημα δεν συμπεριφέρεται κανονικά, απενεργοποιήστε το και επικοινωνήστε με έναν εξουσιοδοτημένο αντιπρόσωπο.

Εισαγωγή

Το "Active driver assist" είναι ένα σύστημα υποβοήθησης οδήγησης που προορίζεται για χρήση εκτός κατοικημένων περιοχών, σε φαρδείς δρόμους με ορατές γραμμές διαγράμμισης.

Αυτό το σύστημα αποτελείται από τη λειτουργία **"Stop and Go προσαρμοζόμενος ρυθμιστής ταχύτητας"** → 256 και τη λειτουργία **"Κεντράρισμα στη λωρίδα κυκλοφορίας"**.

Το σύστημα σας δίνει τη δυνατότητα να:

- διατηρήσει την ταχύτητα του αυτοκινήτου ανάλογα με την ταχύτητα που έχει αποθηκευτεί στη μνήμη προηγούμενων,
- προσαρμόσετε την απόσταση μεταξύ του αυτοκινήτου σας και του προπορευόμενου αυτοκινήτου,
- να κατευθύνει την πορεία του οχήματος στη λωρίδα,
- να προσαρμόσει την ταχύτητα του οχήματος στην ταχύτητα που εμφανίζεται στις πινακίδες, αυτόματα ή μετά από επιβεβαίωση από τον οδηγό (ανάλογα με το αυτοκίνητο).



Αυτό το σύστημα αποτελεί ένα πρόσθετο βοήθημα οδήγησης.

Σε καμία περίπτωση δεν πρέπει να υποκαθιστά την υπευθυνότητα του οδηγού για την τήρηση των ορίων ταχύτητας και τις αποστάσεις ασφαλείας και την προσοχή.

Το σύστημα ενδέχεται να μην ανιχνεύει όλες τις καταστάσεις που θα απαιτούσαν προειδοποίηση εκ των προτέρων για τον οδηγό.

Ο οδηγός πρέπει πάντα να διατηρεί τον έλεγχο του οχήματός του σε όλες τις περιστάσεις και τις καταστάσεις οδήγησης.

Ο οδηγός πρέπει πάντοτε να προσαρμόζει την ταχύτητά του ανάλογα με το περιβάλλον και τις συνθήκες κυκλοφορίας.

Κίνδυνος ατυχήματος

Η λειτουργία προσαρμοζόμενου ρυθμιστή ταχύτητας.

Ανάλογα με τη χώρα, με βάση τις πληροφορίες από το ραντάρ ή την κάμερα ή δεδομένα χαρτών που αποστέλλονται μέσω σύνδεσης GSM, η λειτουργία του Stop and Go προσαρμοζόμε-

νου ρυθμιστή ταχύτητας σας δίνει τη δυνατότητα να διατηρήσετε την επιλεγμένη ταχύτητα, γνωστή ως ταχύτητα ρύθμισης, διατηρώντας ασφαλή απόσταση από το προπορευόμενο αυτοκίνητο στην ίδια λωρίδα κυκλοφορίας.

Η ταχύτητα ρύθμισης μπορεί να προσαρμοστεί αυτόματα σε μια αλλαγή ορίου ταχύτητας (ανάλογα με τη χώρα).

Εάν το προπορευόμενο αυτοκίνητο σταματήσει, ο προσαρμοζόμενος ρυθμιστής ταχύτητας μπορεί να φρενάρει το αυτοκίνητό σας μέχρι την πλήρη στάση πριν ξεκινήσει ξανά.



Σημαντικό: πρέπει να διατηρείτε πάντα τα πόδια σας κοντά στα πεντάλ και τα χέρια σας στο τιμόνι για να είστε έτοιμοι για κάθε συμβάν.

Το σύστημα ελέγχει την επιτάχυνση και την επιβράδυνση του αυτοκινήτου σας, χρησιμοποιώντας το σύστημα κινητήρα και πέδησης.

Η λειτουργία προσαρμοζόμενου ρυθμιστή ταχύτητας μπορεί να ενεργοποιηθεί από τα 0 χλμ. ανάλογα με τις οδικές συνθήκες (κίνηση, καιρικές συνθήκες, κ.λπ.).

ACTIVE DRIVER ASSIST

Αναπαρίσταται από το παρακάτω σύμβολο  → 256.

Σημείωση:

- ο οδηγός πρέπει να τηρεί το μέγιστο όριο ταχύτητας και τις αποστάσεις ασφαλείας που προβλέπονται βάσει της ισχύουσας νομοθεσίας στη χώρα όπου οδηγεί,
- ο προσαρμοζόμενος ρυθμιστής ταχύτητας μπορεί να φρενάρει το αυτοκίνητο χρησιμοποιώντας μέχρι και το ένα τρίτο της ισχύος των φρένων. Ανάλογα με την περίπτωση, ο οδηγός ενδέχεται να χρειαστεί να φρενάρει πιο δυνατά.



Ο προσαρμοζόμενος ρυθμιστής ταχύτητας δεν ενεργοποιεί την ακινητοποίηση έκτακτης ανάγκης και η δυνατότητα πέδησής του είναι περιορισμένη.

Για περισσότερες πληροφορίες σχετικά με τη λειτουργία προσαρμοζόμενου ρυθμιστή ταχύτητας (ενεργοποίηση ρυθμιστή ταχύτητας, ρυθμιστής ταχύτητας με αναγνώριση σήματος ορίου ταχύτητας, ρύθμιση της ταχύτητας πορείας, παρακολούθηση απόστασης, ελιγμός προσπέρασης, προσωρι-

νή μη διαθεσιμότητα, περιορισμοί λειτουργίας συστήματος κ.λπ.) → 256.

Η λειτουργία "Κεντραρίσματος στη λωρίδα κυκλοφορίας"

Χρησιμοποιώντας τις πληροφορίες από την κάμερα, η λειτουργία "Κεντράρισμα στη λωρίδα κυκλοφορίας" παρεμβαίνει στο σύστημα διεύθυνσης για να κατευθύνει το αυτοκίνητο στη λωρίδα.

Αυτή η λειτουργία είναι διαθέσιμη μόνο εάν η λειτουργία Active driver assist είναι ενεργοποιημένη.

Εάν οι συνθήκες το επιτρέπουν, η λειτουργία μπορεί να ενεργοποιηθεί:

– από 0 χλμ/ώρα **με ένα προπορευόμενο αυτοκίνητο**. Μόλις ενεργοποιηθεί, η λειτουργία μπορεί να παρέμβει.

ή

– από περίπου 50 χλμ/ώρα **χωρίς προπορευόμενο αυτοκίνητο**. Μόλις ενεργοποιηθεί, η λειτουργία μπορεί να παρέμβει από περίπου 30 χλμ/ώρα.

Η λειτουργία "Κεντραρίσματος στη λωρίδα κυκλοφορίας" είναι μια λειτουργία άνεσης.

Στο καντράν αντιπροσωπεύεται από το

ενδεικτικό προειδοποίησης .

Σημείωση: σε περίπτωση απότομης στροφής, η δυνατότητα πλευρικής συ-

γκράτησης της λειτουργίας είναι περιορισμένη και απαιτείται άμεση ενέργεια του οδηγού στο τιμόνι.

Πρόσθετες πληροφορίες

Ανάλογα με το αυτοκίνητο, η λειτουργία "Active driver assist" μπορεί να χρησιμοποιηθεί με άλλες λειτουργίες υποβοήθησης οδήγησης.

Αλληλεπίδραση με τη λειτουργία "Αποτροπής εξόδου από τη λωρίδα"

Όταν η λειτουργία "Κεντράρισμα στη λωρίδα κυκλοφορίας" βρίσκεται σε λειτουργία ρύθμισης, θα αναστείλει αυτόματα τη λειτουργία "Πρόληψη εξόδου από λωρίδα" εάν αυτή έχει ήδη ενεργοποιηθεί → 206. Όταν η λειτουργία "Κεντράρισμα στη λωρίδα κυκλοφορίας" δεν ελέγχει το σύστημα διεύθυνσης, η λειτουργία "Πρόληψη εξόδου από λωρίδα" μπορεί να ενεργοποιηθεί εκ νέου εάν το επιτρέπουν οι συνθήκες.

ACTIVE DRIVER ASSIST

Θέση εξαρτημάτων

3

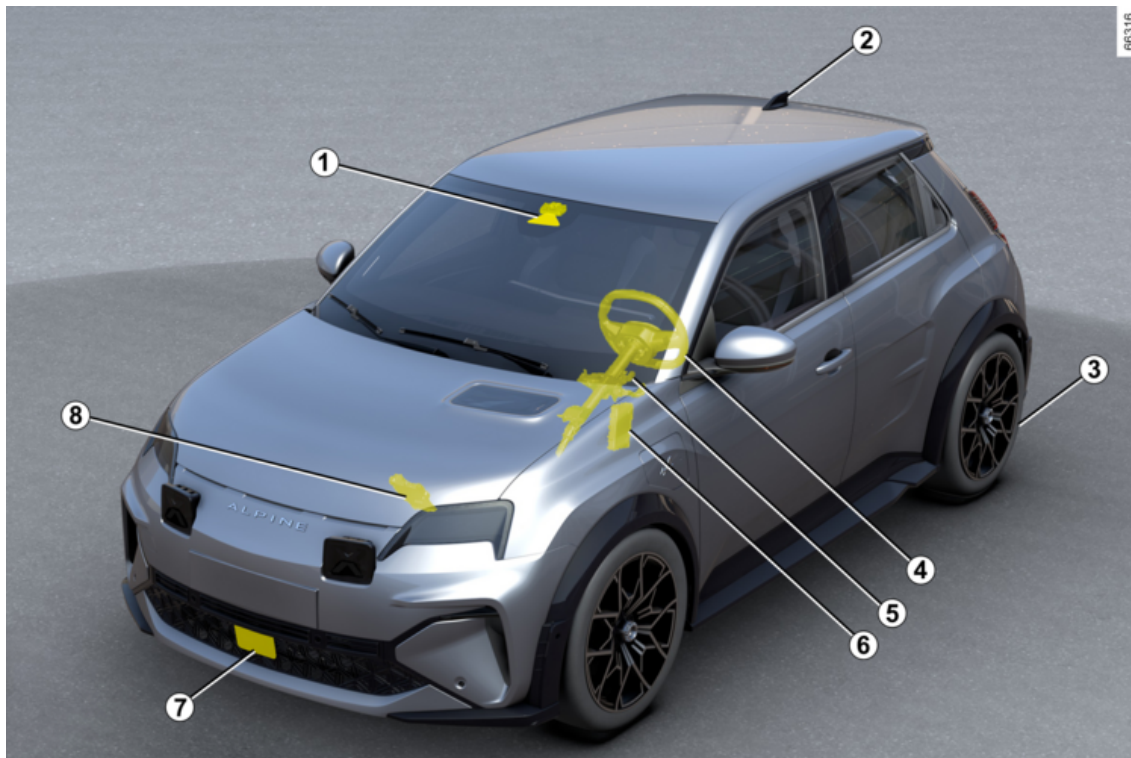

ACTIVE DRIVER ASSIST

1. Κάμερα.

Ανιχνεύει τις ενδείξεις στο έδαφος και τη θέση των αυτοκινήτων στις διάφορες λωρίδες κυκλοφορίας.

Το σύστημα που σχετίζεται με την κάμερα χρησιμοποιεί επίσης πληροφορίες από το ραντάρ 7. Τα συμπληρώνει και τα διασταυρώνει με τις πληροφορίες του για να προσδιορίσει την τροχιά και την ταχύτητα του αυτοκινήτου και να προσαρμόσει ανάλογα τη συμπεριφορά του (επιτάχυνση ή πέδηση). Μεταξύ άλλων, ελέγχει τις παραμέτρους ενεργοποίησης/απενεργοποίησης του συστήματος (άνοιγμα θυρών, κ.λπ.).

Επεξεργάζεται πληροφορίες για να ανιχνεύσει την παρουσία των χεριών του οδηγού στο τιμόνι.

Βεβαιωθείτε ότι το παρμπρίζ δεν παρεμποδίζεται (από ακαθαρσίες, λάσπη, χιόνι κ.λπ.).

2. Κεραία και χάρτες.

(ανάλογα με τη χώρα)

Οι οδικοί χάρτες και ορισμένες οδικές συνθήκες (κυκλικοί κόμβοι, στροφές, κόμβοι) λαμβάνονται ανάλογα με το δρομολόγιο που ακολουθεί το αυτοκίνητο. Το σύστημα μπορεί να προβλέψει επιβράδυνση μετά από αλλαγή του ορίου ταχύτητας που αναφέρεται στις οδικές πινακίδες, ανάλογα με τις παραμέτρους που έχει επιλέξει προηγουμένως ο οδηγός.

Είναι επίσης σε θέση να ρυθμίσει την ταχύτητα του αυτοκινήτου καθώς πλησιάζει συγκεκριμένες οδικές συνθήκες, όπως απότομη στροφή ή κυκλικό κόμβο.

3. Αυτόματο χειρόφρενο.

Υπό ορισμένες συνθήκες διατηρεί το αυτοκίνητο σταματημένο.

4. Χωρητικός αισθητήρας.

Ανάλογα με το αυτοκίνητο, ανιχνεύει ότι τα χέρια είναι στο τιμόνι.

5. Υποβοήθηση τιμονιού.

Χειρίζεται τους εμπρός τροχούς για να κατευθύνει την πορεία του αυτοκινήτου σύμφωνα με τις πληροφορίες που μεταδίδονται από τον υπολογιστή 6.

6. Υπολογιστής κινητήρα.

Ελέγχει και καθοδηγεί τον κινητήρα προς επίτευξη της απαιτούμενης επιτάχυνσης.

7. Ραντάρ.

Υπολογίζει την απόσταση μεταξύ του αυτοκινήτου σας και του προπορευόμενου αυτοκινήτου.

Η μέγιστη εμβέλεια του συστήματος είναι περίπου 150 μέτρα. Μπορεί να ποικίλλει ανάλογα με τις οδικές συνθήκες (ανάγλυφο εδάφους, καιρικές συνθήκες, κ.λπ.).

Βεβαιωθείτε ότι η περιοχή του ραντάρ δεν παρεμποδίζεται (ακαθαρσίες, λάσπη, χιόνι, κακή τοποθέτηση μπροστινής πινακίδας κυκλοφορίας), δεν πα-

ρουσιάζει ίχνη σύγκρουσης ή παραμόρφωσης (συμπεριλαμβανομένης της βαφής) και δεν κρύβεται από κάποιο εξάρτημα τοποθετημένο στο μπροστινό μέρος του αυτοκινήτου (στη γρίλια ή στο λογότυπο κ.λπ.).

8. Ενεργός έλεγχος αυτοκινήτου.

Αυτό το σύστημα παρέχει πληροφορίες σχετικά με τη δυναμική του αυτοκινήτου στον υπολογιστή 6 (ταχύτητα, πλευρική επιτάχυνση κ.λπ.) και επενεργεί στο σύστημα πέδησης για τον έλεγχο της επιβράδυνσης και για να διασφαλιστεί ότι το αυτοκίνητο θα παραμείνει ακινητοποιημένο.



Οι περιοχές ραντάρ και κάμερας πρέπει να παραμένουν καθαρές και χωρίς τροποποιήσεις, ώστε να διασφαλίζεται η σωστή λειτουργία του συστήματος.

ACTIVE DRIVER ASSIST

Χειριστήρια

3

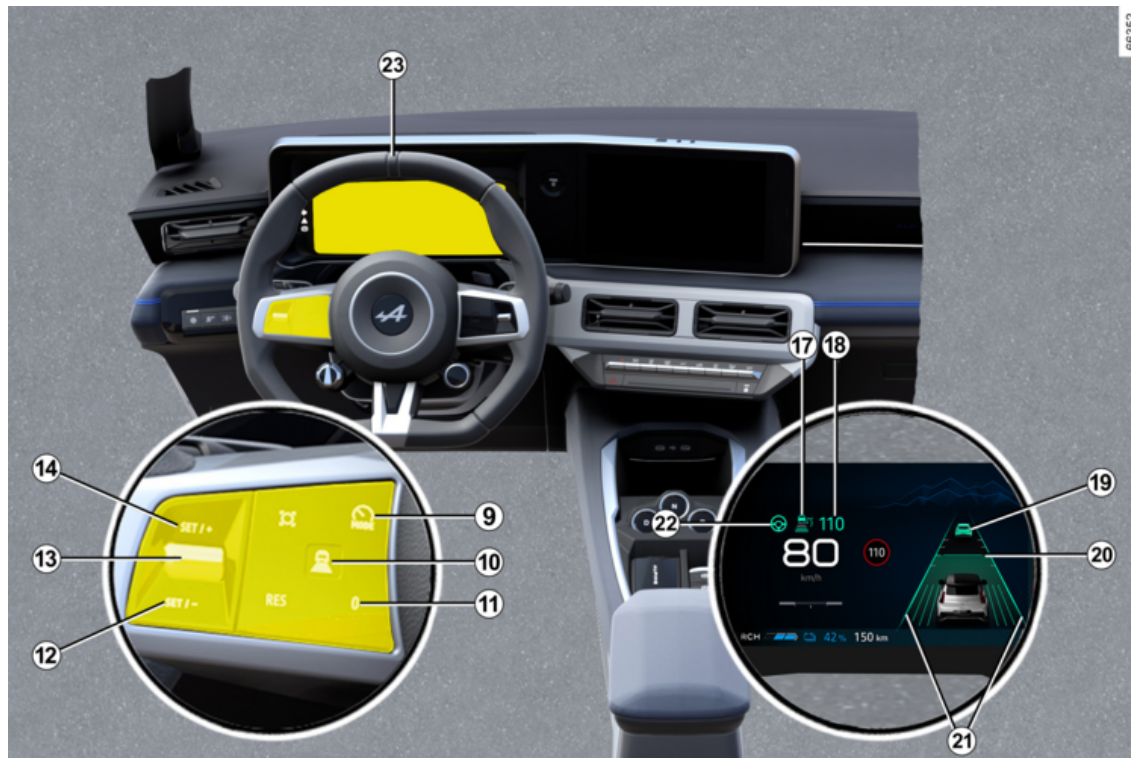

96352

ACTIVE DRIVER ASSIST

9. Διακόπτης επιλογής/κατάργησης επιλογής των βοηθημάτων οδήγησης, ανάλογα με το αυτοκίνητο:

- το Active driver assist,
- προσαρμοζόμενο ρυθμιστή ταχύτητας,
- περιοριστή ταχύτητας,
- OFF.

10. Ρυθμίσεις ασφαλούς απόστασης

11. Θέτει τη λειτουργία σε κατάσταση αναμονής (και αποθηκεύει το όριο ταχύτητας) (0).

12. Επαναφορά της απομνημονευμένης ταχύτητας ρύθμισης (RES).

13.

– Προς τα επάνω: ενεργοποιεί, αυξάνει την ταχύτητα ρύθμισης ή αποθηκεύει την τρέχουσα ταχύτητα (SET/+).

– Προς τα κάτω: ενεργοποιεί, μειώνει την ταχύτητα ρύθμισης ή αποθηκεύει την τρέχουσα ταχύτητα (SET/-).

14. Αναδυόμενο κουμπί (ανάλογα με το αυτοκίνητο): προσαρμογή του σημείου ρύθμισης ταχύτητας στα ανιχνευ-

μένα όρια ταχύτητας  → 243.

Ανάλογα με το αυτοκίνητο, εάν επιλεγεί η λειτουργία "OFF" πριν σβήσετε τον κινητήρα, η λειτουργία "Περιοριστής ταχύτητας" θα είναι ενεργοποιηθεί από

προεπιλογή την επόμενη φορά που το αυτοκίνητο θα τεθεί σε λειτουργία.

Ενδείξεις στο καντράν

17. Ενδεικτικό λειτουργίας "προσαρμοζόμενου ρυθμιστή ταχύτητας Stop

and Go" .

18. Απομνημονευμένη ταχύτητας ρύθμισης.

19. όχημα που βρίσκεται μπροστά.

20. Απομνημονευμένη ασφαλής απόσταση

21. Ενδείξεις των γραμμών αριστερά και δεξιά

22. Ενδεικτικό προειδοποίησης λειτουργίας "Κεντραρίσματος στη λωρίδα

κυκλοφορίας" .

24. Ενδεικτικό ανίχνευσης απομάκρυν-

σης χεριών από το τιμόνι .

Τιμόνι 23

Ο οδηγός πρέπει πάντα να κρατά τα χέρια στο τιμόνι.

Εάν ο οδηγός κάνει χειρισμό με αρκετή δύναμη κατά το στρίψιμο του τιμονιού, η λειτουργία "Κεντράρισμα στη λωρίδα κυκλοφορίας" διακόπτεται, για να μπορέσει ο οδηγός να ανακτήσει τον έλεγχο του αυτοκινήτου.

Εάν ο οδηγός δεν χειρίζεται το τιμόνι (δεν εντοπίζονται χέρια επάνω του), η λειτουργία "Κεντραρίσματος στη λωρίδα κυκλοφορίας" απενεργοποιείται μετά από αρκετές ειδοποιήσεις.

Ενεργοποίηση ή απενεργοποίηση της λειτουργίας "Active driver assist"

ΕΝΕΡΓΟΠΟΙΗΣΗ ΤΗΣ ΛΕΙΤΟΥΡΓΙΑΣ





Για να ενεργοποιήσετε τη λειτουργία, πιέστε τον διακόπτη **9** όσες φορές απαιτείται για να επιλέξετε το εικονίδιο **25** στο καντράν.

Η προειδοποιητική λυχνία της λειτουργίας "Κεντράρισμα στη λωρίδα κυκλο-

3

ACTIVE DRIVER ASSIST

φορίας" **22**  και η προειδοποιητική λυχνία  εμφανίζονται με γκρι χρώμα στον πίνακα οργάνων.

Στη συνέχεια, πατήστε το χειριστήριο του τιμονιού **13** προς τα επάνω (SET/+) ή προς τα κάτω (SET/-). Στη συνέχεια, το "Active driver assist", που αποτελείται από τον προσαρμοζόμενο ρυθμιστή ταχύτητας Stop and Go και τη λειτουργία "Κεντράρισμα στη λωρίδα κυκλοφορίας", ενεργοποιείται.

Σημείωση: ανάλογα με το αυτοκίνητο, κατά την εκκίνηση του αυτοκινήτου, ο περιοριστής ταχύτητας επιλέγεται αυτόματα εάν η λειτουργία **25** ή το OFF είχε επιλεγεί την τελευταία φορά που το αυτοκίνητο ήταν σταματημένο.

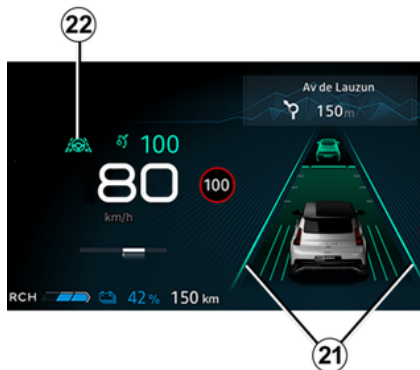

Το πράσινο ενδεικτικό προειδοποίη-

σης **22**  και τα ενδεικτικά αριστερής και δεξιάς γραμμής **21** εμφανίζονται στο καντράν για να επιβεβαιωθεί η λειτουργία "Κεντράρισμα στη λωρίδα κυκλοφορίας". Επεμβαίνει και καθοδηγεί το αυτοκίνητό σας στη λωρίδα.

Μπορείτε να διακόψετε τη λειτουργία "Κεντράρισμα στη λωρίδα κυκλοφορίας" ανά πάσα στιγμή στρίβοντας το τιμόνι με αρκετή δύναμη. Μόλις σταματήσετε να στρίβετε το τιμόνι, η λειτουργία "Κεντράρισμα στη λωρίδα κυκλοφορίας" επανενεργοποιείται αυτόματα μόλις το επιτρέψουν οι συνθήκες.

Σημείωση: πρέπει να κρατάτε τα χέρια σας στο τιμόνι κατά τη χρήση της λειτουργίας "Κεντράρισμα στη λωρίδα κυκλοφορίας". Σε καμία περίπτωση δεν πρέπει να πάρετε τα χέρια σας από το τιμόνι.

Απενεργοποίηση της λειτουργίας

Πιέστε τον διακόπτη **9**. Η απενεργοποίηση της λειτουργίας επιβεβαιώνεται όταν το ενδεικτικό προειδοποίησης **22**

 και τα ενδεικτικά αριστερής και δεξιάς γραμμής διαγράμμισης **21** εξαφανίζονται από το καντράν.

Σημείωση: εάν η λειτουργία "Πρόληψη εξόδου από λωρίδα" είχε ενεργοποιηθεί προηγουμένως και το επιτρέπουν

οι συνθήκες, θα επανενεργοποιηθεί αυτόματα.

 Για έξοδο από την υποβοήθηση οδήγησης, πατήστε τον διακόπτη **9** όσες φορές χρειάζεται μέχρι να φτάσετε στο OFF. Το μήνυμα "Υποβ. οδήγησης απενεργοποιημένη" εμφανίζεται στο καντράν. Σε αυτήν την περίπτωση, ανάλογα με το αυτοκίνητο, την επόμενη φορά που ο κινητήρας θα τεθεί σε λειτουργία, θα ενεργοποιηθεί η λειτουργία "Περιοριστής ταχύτητας" και εν αναμονή αποθήκευσης ενός ορίου ταχύτητας.

Ρύθμιση της θέσης στη λωρίδα

(ανάλογα με το μοντέλο του αυτοκινήτου)

ACTIVE DRIVER ASSIST

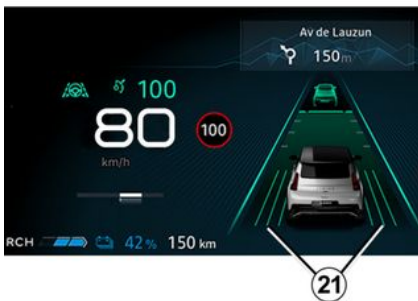

Για να ενεργοποιήσετε τη ρύθμιση θέσης στη λωρίδα, πρέπει να πληρούνται οι ακόλουθες προϋποθέσεις:

- η λειτουργία "Κεντράρισμα στη λωρίδα κυκλοφορίας" πρέπει να λειτουργεί με το ενδεικτικό **22** να εμφανίζεται με πράσινο χρώμα στο καντράν,
- η ταχύτητα του αυτοκινήτου πρέπει να είναι κάτω από 50 χλμ./ώρα περίπου,
- το αυτοκίνητο πρέπει να κινείται σε οδό ταχείας κυκλοφορίας,
- το αυτοκίνητο πρέπει να βρίσκεται σε αρκετά ευρεία και ευθεία λωρίδα.

Εφόσον πληρούνται αυτές οι προϋποθέσεις, μπορείτε να ρυθμίσετε την πλευρική θέση του αυτοκινήτου σας στη λωρίδα χωρίς να απενεργοποιήσε-

τε τη λειτουργία "Κεντράρισμα στη λωρίδα κυκλοφορίας".

Για τον σκοπό αυτό:

- στρίψτε το τιμόνι ελαφρώς προς τα δεξιά ή προς τα αριστερά για να ρυθμίσετε/μετατοπίσετε το αυτοκίνητό σας στη λωρίδα μέχρι να φτάσετε στην επιθυμητή θέση,
- διατηρήστε την πίεση στο τιμόνι για περίπου 10 δευτερόλεπτα: η θέση του οχήματος υπολογίζεται αυτόματα ανάλογα με την ταχύτητα, το πλάτος της λωρίδας κυκλοφορίας και τον τύπο γραμμής,
- χαλαρώστε το κράτημά σας στο τιμόνι: Το όχημα διατηρεί τη θέση μετατόπισης και τα βέλη **21** που εμφανίζονται στο καντράν υποδεικνύουν ότι έχει εφαρμοστεί η ρύθμιση.

Σημείωση: σε ορισμένες συνθήκες οδήγησης, όπως όταν πλησιάζετε σε στροφές και επιτυγχάνετε ταχύτητα άνω των 70 χλμ/ώρα, το όχημα μπορεί να επανατεθεί αυτόματα στο κέντρο.

Για να επιστρέψετε στο κέντρο της λωρίδας, γυρίστε ελαφρώς το τιμόνι προς την αντίθετη κατεύθυνση και μετά σταματήστε την προσπάθεια μόλις το αυτοκίνητο φτάσει στο κέντρο της λωρίδας.

Λειτουργία "Κεντράρισμα στη λωρίδα κυκλοφορίας" σε αναστολή

Η λειτουργία "Κεντράρισμα στη λωρίδα κυκλοφορίας" τίθεται αυτόματα σε κατάσταση αναμονής στις ακόλουθες περιπτώσεις:

- οι διαγραμμιστές λωρίδων κυκλοφορίας δεν ανιχνεύονται πλέον από το σύστημα ή εντοπίζονται μόνο στη μία πλευρά,
 - η λωρίδα είναι πολύ μικρού ή υπερβολικά μεγάλου πλάτους,
 - το σύστημα δεν ανιχνεύει χέρια επάνω στο τιμόνι,
 - σε ορισμένες συνθήκες οδήγησης (κυκλικός κόμβος, διασταύρωση, η στροφή είναι πολύ απότομη κ.λπ.),
 - η ταχύτητα του αυτοκινήτου είναι κάτω από 30 χλμ./ώρα περίπου, χωρίς προπορευόμενο αυτοκίνητο,
 - το αυτοκίνητο διασχίζει γραμμή διαγράμμισης,
 - η λειτουργία του συστήματος διακόπτεται προσωρινά (για παράδειγμα: η κάμερα καλύπτεται από ακαθαρσίες, λάσπη, χιόνι, συμπτκνώματα κ.λπ.),
- Ορισμένες ενέργειες που πραγματοποιούνται από τον οδηγό επίσης αναστέλλουν τη λειτουργία "Κεντράρισμα στη λωρίδα κυκλοφορίας":
- ενεργοποίηση των φλας,

ACTIVE DRIVER ASSIST

– στρίβοντας το τιμόνι με αρκετή δύναμη.

Η λειτουργία επιβεβαιώνεται ότι είναι σε θέση αναμονής με το γκρι ενδεικτικό

22  και τα ενδεικτικά αριστερής και δεξιάς γραμμής διαγράμμισης **21** που εμφανίζονται στο καντράν.

Μόλις πληρούνται οι προϋποθέσεις, η λειτουργία προσαρμόζεται και πάλι και διατηρεί τη θέση του αυτοκινήτου στη λωρίδα. Το ενδεικτικό προειδοποίησης

22  και τα ενδεικτικά αριστερής και δεξιάς γραμμής διαγράμμισης **21** εμφανίζονται με πράσινο χρώμα στο καντράν.

Εξαιρετικές περιπτώσεις

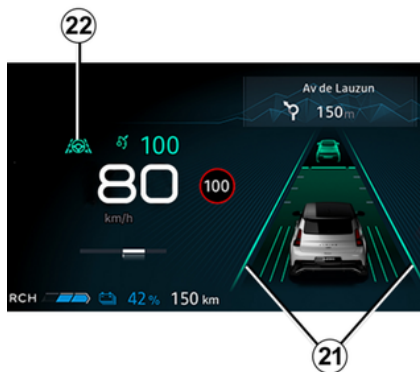

Το σύστημα προβλέπει ορισμένες καταστάσεις (προσέγγιση γραμμής οριοθέτησης λωρίδας κ.λπ.) που ενδέχεται να προκαλέσουν την αναστολή της λειτουργίας "Κεντράρισμα στη λωρίδα κυκλοφορίας".

Σε αυτήν την περίπτωση, η προειδο-

ποιητική λυχνία **22**  και τα ενδεικτικά αριστερής ή δεξιάς γραμμής διαγράμμισης **21** εμφανίζονται με κίτρινο χρώμα στο καντράν για να προειδοποιούν τον οδηγό.

Σε ορισμένες περιπτώσεις (εάν η κάμερα δεν μπορεί να ανιχνεύσει γραμμές κ.λπ.), το σύστημα τίθεται σε αναμονή και ακούγεται ένα ηχητικό σήμα.



Σημαντικό: πρέπει να διατηρείτε πάντα τα πόδια σας κοντά στα πεντάλ και τα χέρια σας στο τιμόνι για να είστε έτοιμοι για κάθε συμβάν.



Μπορείτε να επέμβετε **στην πορεία του αυτοκινήτου** ανά πάσα στιγμή, περιστρέφοντας το τιμόνι.

ACTIVE DRIVER ASSIST

Προειδοποίηση "Διατηρήστε τα χέρια στο τιμόνι"



Όταν η ταχύτητα του οχήματος είναι πάνω από περίπου 10 χλμ/ώρα, εάν το σύστημα Active driver assist δεν ανιχνεύει πλέον τα χέρια σας στο τιμόνι, θα ενεργοποιηθούν διάφορα επίπεδα προειδοποίησης:

- **μετά από περίπου 15 δευτερόλεπτα**, το μήνυμα "Διατηρήστε τα χέρια στο τιμόνι" εμφανίζεται στο καντράν με κίτρινο χρώμα,
- **μετά από περίπου 30 δευτερόλεπτα**, το μήνυμα "Διατηρήστε τα χέρια στο τιμόνι" και το ενδεικτικό προειδο-

ποίησης **24**  εμφανίζονται με

κόκκινο χρώμα στον πίνακα οργάνων, συνοδευόμενα από ένα ηχητικό σήμα, – **μετά από περίπου 35 δευτερόλεπτα**, εάν ο οδηγός δεν επαναφέρει τα χέρια του στο τιμόνι ακολουθώντας τις προειδοποιήσεις, το σύστημα θα απενεργοποιηθεί και θα εκπέμψει ένα μπιπ. **Η λειτουργία Υποβοήθησης στάσης κινδύνου ενεργοποιείται αυτόματα → 289.**

 Στα πρώτα δύο επίπεδα προειδοποίησης, όταν το σύστημα ανιχνεύσει ξανά την παρουσία των χεριών του οδηγού στο τιμόνι, το σύστημα σταματά τις προειδοποιήσεις. Η λειτουργία συνεχίζει να κατευθύνει το αυτοκίνητο προς τη λωρίδα κυκλοφορίας.

Σημείωση: σε ορισμένες περιπτώσεις, η λειτουργία "Κεντράρισμα στη λωρίδα κυκλοφορίας" μπορεί να μην ανιχνεύει πλέον τα χέρια σας στο τιμόνι και να ακουστεί ένα ηχητικό σήμα:

- ο οδηγός κρατά το τιμόνι πολύ ελαφρά,
- ο οδηγός φορά γάντια,
- ...

ACTIVE DRIVER ASSIST

Σε περίπτωση απότομης στροφής

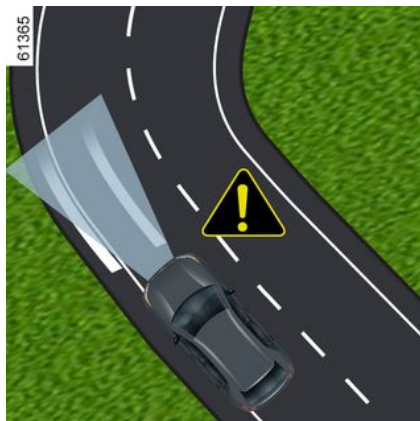

Σε μια απότομη στροφή και ανάλογα με την ταχύτητα του αυτοκινήτου, η διατήρηση της πλευρικής θέσης της λειτουργίας περιορίζεται και απαιτείται άμεση ενέργεια στο τιμόνι από τον οδηγό, έτσι ώστε το αυτοκίνητο να παραμείνει στη λωρίδα.

Αν ο οδηγός δεν παρέμβει, η λειτουργία ενεργοποιεί δόνηση στο τιμόνι για να επισημάνει ότι το αυτοκίνητο πρόκειται να παραβιάσει τη γραμμή διαγράμμισης και ότι ο οδηγός πρέπει να εκτελέσει άμεση ενέργεια.

Το ενδεικτικό προειδοποίησης

22  και τα σχετικά ενδεικτικά αριστερής ή δεξιάς γραμμής διαγράμμισης **21** εμφανίζονται με κόκκινο χρώμα στο καντράν.

Εάν το αυτοκίνητο περάσει τελείως μια γραμμή διαγράμμισης και κινηθεί εκτός της λωρίδας κυκλοφορίας του ή εάν η στροφή είναι πολύ κλειστή, η λειτουργία "Κεντράρισμα στη λωρίδα κυκλοφορίας" τίθεται σε κατάσταση αναμονής.

Η λειτουργία επιβεβαιώνεται ότι είναι σε θέση αναμονής με το γκρι ενδεικτικό

προειδοποίησης **22**  και τα ενδεικτικά αριστερής και δεξιάς γραμμής διαγράμμισης **21** που εμφανίζονται στο καντράν.

 Η λειτουργία "Κεντράρισμα στη λωρίδα κυκλοφορίας" δεν μπορεί να βοηθήσει τον οδηγό κατά την κίνηση σε κυκλικό κόμβο ή σε μια διασταύρωση και ενδέχεται να περιέλθει αυτόματα σε κατάσταση αναμονής. Σε όλες τις περιπτώσεις, ο οδηγός πρέπει πάντα να στρίβει το τιμόνι για να διαχειρίζεται την τροχιά του οχήματος υπό αυτές τις συνθήκες οδήγησης.

ACTIVE DRIVER ASSIST

Προσωρινά μη διαθέσιμο

Ραντάρ



Το ραντάρ μπορεί να ανιχνεύσει οχήματα μπροστά από το αυτοκίνητό σας. Το σύστημα δεν λειτουργεί σωστά, εάν η περιοχή ανίχνευσης του ραντάρ καλύπτεται ή εάν το σήμα παρεμποδίζεται.

Εάν η περιοχή ανίχνευσης του ραντάρ παρεμποδίζεται ή το σήμα του ραντάρ διακόπτεται, στο καντράν εμφανίζεται το μήνυμα "Εμπρός ραντάρ χωρίς ορατότητα" και η λειτουργία του συστήματος Active driver assist διακόπτεται.

Το πράσινο ενδεικτικό **17** εξαφανίζεται για να επιβεβαιώσει ότι το σύστημα έχει απενεργοποιηθεί αυτόματα.

Βεβαιωθείτε ότι η περιοχή του ραντάρ παραμένει καθαρή και δεν εμποδίζεται από χιόνι, λάσπη, κακώς τοποθετημένη πινακίδα κυκλοφορίας ή από οποιοδήποτε εξάρτημα τοποθετημένο στο μπροστινό μέρος του οχήματος (στη γρίλια) ή κρύβεται από τυχόν αξεσουάρ τοποθετημένο στο μπροστινό μέρος του οχήματος (στη γρίλια ή το λογότυπο, κ.λπ.).

Οι συνθήκες σε ορισμένες γεωγραφικές περιοχές μπορεί να διαταράξουν τη λειτουργία του συστήματος, για παράδειγμα:

- άνυδρες ζώνες, σήραγγες, μεγάλες γέφυρες ή κακά συντηρημένοι δρόμοι χωρίς διαγράμμιση, χωρίς πινακίδες ή με δέντρα σε κοντινή απόσταση,
- σε στρατιωτική ζώνη ή περιοχή αεροδρομίου.

Πρέπει να εξέλθετε από αυτές τις περιοχές για να λειτουργήσει το σύστημα.

Σε κάθε περίπτωση, εάν το μήνυμα δεν διαγραφεί μετά την επανεκκίνηση του κινητήρα, συμβουλευθείτε ένα επίσημο συνεργείο της μάρκας.

Κάμερα

Το σύστημα ενδέχεται να μην διασφαλίζει ότι το αυτοκίνητο παραμένει στη λωρίδα κυκλοφορίας του εάν η κάμερα είναι καλυμμένη (από βρωμιά, λάσπη, χιόνι, ομίχλη κ.λπ.). Σε αυτήν την περι-

πτωση, η λειτουργία "Κεντράρισμα στη λωρίδα κυκλοφορίας" τίθεται σε αναμονή.

Η λειτουργία προσαρμοζόμενου ρυθμιστή ταχύτητας παραμένει σε λειτουργία, αλλά με μειωμένη απόδοση.

Παραμείνετε σε εγρήγορση.

Σε ορισμένες περιπτώσεις, αυτό συνοδεύεται από το μήνυμα "Εμπρός κάμερα χωρίς ορατότητα" στο καντράν.

Σφάλματα λειτουργίας

Εάν ανιχνευθεί λειτουργικό σφάλμα στη λειτουργία, το μήνυμα "Υποβ. Οδήγησης μη διαθέσιμη" ή "Ελέγξτε Υποβ. Οδήγησης" εμφανίζεται στο καντράν και το σύστημα απενεργοποιείται.

Ανάλογα με τη φύση της βλάβης, η λειτουργία προσαρμοζόμενου ρυθμιστή ταχύτητας μπορεί να παραμείνει σε λειτουργία.

Σε κάθε περίπτωση, συμβουλευτείτε ένα Επίσημο Συνεργείο της μάρκας σε περίπτωση ανωμαλιών του συστήματος.

Προειδοποιήσεις



Το "Active driver assist" είναι ένα πρόσθετο βοήθημα οδήγησης. Σε καμία περίπτωση δεν πρέπει να υποκαθιστά την υπευθυνότητα του οδηγού για την τήρηση των ορίων ταχύτητας και τις αποστάσεις ασφαλείας και την προσοχή.

Ο οδηγός πρέπει να έχει πάντοτε τον έλεγχο του οχήματος.

Ο οδηγός πρέπει πάντα να προσαρμόζει την πορεία και την ταχύτητα, ανάλογα με το περιβάλλον και τις συνθήκες οδήγησης, ανεξάρτητα από τις ενδείξεις του συστήματος.

Εκτός από τις γραμμές που οριοθετούν τη λωρίδα κυκλοφορίας και τα σήματα ορίου ταχύτητας, εντός των ορίων των δυνατοτήτων ανίχνευσης του συστήματος και των δεδομένων χαρτών που μεταδίδονται στο σύστημα πολυμέσων (ανάλογα με τη χώρα και τη συνδρομή), ορισμένες συνθήκες (άλλα σήματα κυκλοφορίας, φωτεινοί σηματοδότες, διαβάσεις πεζών κ.λπ.) δεν λαμβάνονται υπόψη από το σύστημα. Δεν ενεργοποιούν καμία προειδοποίηση ή αντίδραση από το σύστημα.

Το "Active driver assist" χρησιμοποιεί τη λειτουργία "Stop and Go προσαρμοζόμενου ρυθμιστή ταχύτητας" και τη λειτουργία "Κεντράρισμα λωρίδας κυκλοφορίας". Το σύστημα δεν πρέπει σε καμία περίπτωση να θεωρείται ισοδύναμο με έναν ανιχνευτή εμποδίων ή με ένα σύστημα αποφυγής συγκρούσεων.

Χρησιμοποιήστε τον "Active driver assist" αποκλειστικά εκτός κατοικημένων περιοχών, σε μεγάλο πλάτους δρόμους με ορατές διαγραμμίσεις.

Δεν πρέπει να χρησιμοποιείται σε δρόμο με μεγάλη κίνηση, με πολλές στροφές ή ολισθηρό (πάγος, υδρολίσθηση, χαλίκια) ή όταν οι κλιματολογικές συνθήκες δεν είναι ευνοϊκές (ομίχλη, βροχή, πλευρικός άνεμος, κ.λπ.).

Κίνδυνος ατυχήματος

Συντήρηση/επισκευές του συστήματος

– Σε περίπτωση σύγκρουσης, ενδέχεται να μεταβληθεί η ευθυγράμμιση του ραντάρ ή/και της κάμερας και, κατά συνέπεια, να επηρεαστεί η λειτουργία τους. Απενεργοποιήστε το σύστημα και συμβουλευθείτε μία επίσημη αντιπροσωπεία.

– Οποιαδήποτε εργασία στην περιοχή όπου βρίσκεται το ραντάρ ή/και η κάμερα (αντικαταστάσεις, επισκευές, τροποποιήσεις παρμπρίζ, βαφή, κ.λπ.) πρέπει να εκτελείται από ειδικευμένο επαγγελματία.

Μόνο οι επίσημες αντιπροσωπείες είναι εξουσιοδοτημένες να επεμβαίνουν στο σύστημα.

Περιπτώσεις παρεμβολής του συστήματος

Ορισμένες συνθήκες ενδέχεται να διαταράξουν ή να καταστρέψουν τη λειτουργία του συστήματος, όπως:

- παρεμπόδιση του παρμπρίζ ή της περιοχής του ραντάρ (από ακαθαρσίες, πάγο, χιόνι, συμπυκνώματα υγρασίας κ.λπ.). Να ελέγχετε συχνά την καθαριότητα και την κατάσταση του παρμπρίζ, των μάκτρων των υαλοκαθαριστήρων του μπροστινού παρμπρίζ και του μπροστινού προφυλακτήρα,
- σύνθετο περιβάλλον (σήραγγα, μεταλλική κατασκευή κ.λπ.),
- δυσμενείς καιρικές συνθήκες (χιόνι, έντονη βροχή, χαλάζι, πάγος, κλπ.),
- κακή ορατότητα (νύχτα, ομίχλη κ.λπ.),
- κακή αντίθεση μεταξύ του προπορευόμενου αυτοκινήτου και της γύρω περιοχής (π.χ. λευκό αυτοκίνητο σε χιονισμένη περιοχή κ.λπ.),
- θάμβωση (εκτυφλωτικός ήλιος, φώτα αυτοκινήτων που κινούνται στο αντίθετο ρεύμα κυκλοφορίας, κ.λπ.),
- ο δρόμος είναι στενός, με πολλές στροφές ή ελικοειδής (απότομες στροφές, κ.λπ.),
- οι γραμμές του υλικού της ασφάλτου ανιχνεύονται ως γραμμή από το σύστημα,
- μείωση/διαπλάτυση λωρίδας,
- πολλαπλές διαγραμμίσεις οδών (έργα οδοποιίας κ.λπ.),
- γραμμές του οδοστρώματος που είναι ακανόνιστες ή δύσκολο να αναγνωριστούν (π.χ. μερικώς σβησμένες γραμμές, μεγάλη απόσταση μεταξύ τους, ανώμαλο οδόστρωμα κ.λπ.),
- οδικές πινακίδες που δεν περιλαμβάνουν βέλος, οι οποίες βρίσκονται σε έξοδο αυτοκινητόδρομου,
- μια περιοχή με χαμηλή συνδεσιμότητα που καθιστά αδύνατο τον γεωγραφικό εντοπισμό του οχήματος ή χάρτες που δεν είναι ενημερωμένοι,
- αυτοκίνητο με σημαντική διαφορά στην ταχύτητα,
- πατάκια που δεν είναι προσαρμοσμένα στο αυτοκίνητο. Στην πλευρά του οδηγού, να χρησιμοποιείτε υποχρεωτικά τα πατάκια που είναι προσαρμοσμένα στο όχημα, στερεώνοντας τα στα ήδη εγκατεστημένα εξαρτήματα και να ελέγχετε τακτικά τη στερέωσή τους. Μην τοποθετείτε ένα πατάκι πάνω από ένα άλλο. **Κίνδυνος μαγκώματος των πεντάλ.**

Σε αυτές τις περιπτώσεις:

- **Κίνδυνος ανεπιθύμητου φρεναρίσματος ή επιτάχυνσης.**
- **Κίνδυνος ανεπιθύμητης, εσφαλμένης διόρθωσης ή καμίας διόρθωσης της πορείας.**

Πολλές απρόβλεπτες περιπτώσεις μπορούν να επηρεάσουν τη λειτουργία του συστήματος. Ορισμένα αντικείμενα ή αυτοκίνητα που μπορεί να εμφανιστούν στη ζώνη εντοπισμού της κάμερας ή του ραντάρ μπορεί να ερμηνευτούν λανθασμένα από το σύστημα, ενδεχομένως οδηγώντας σε ακατάλληλη επιτάχυνση ή έδηση.

Απενεργοποίηση του συστήματος

Πρέπει οπωσδήποτε να απενεργοποιήσετε το σύστημα, εάν:

ACTIVE DRIVER ASSIST

- το αυτοκίνητο κινείται σε δρόμο με πολλές στροφές,
- το αυτοκίνητο είναι ρυμουλκούμενο (βλάβη),
- το αυτοκίνητο φέρει ρυμούλκα ή τροχόσπιτο,
- το αυτοκίνητο φτάσει σε σημείο διοδίων, χώρο οδικών έργων ή σε στενή λωρίδα κυκλοφορίας,
- το αυτοκίνητο κινείται προς τα πάνω ή προς τα κάτω σε πολύ απότομη κατωφέρεια,
- η ορατότητα δεν είναι καλή (λαμπρός ήλιος, ομίχλη, κ.λπ.),
- οι καιρικές συνθήκες είναι κακές (βροχή, χιόνι, πλευρικός άνεμος, κ.λπ.),
- το αυτοκίνητο κινείται σε ολισθηρό οδόστρωμα (βροχή, χιόνι, χαλίκια, κ.λπ.),
- η περιοχή της κάμερας έχει υποστεί ζημιά (π.χ.: στο εσωτερικό ή στο εξωτερικό από το παρμπρίζ),
- το παρμπρίζ είναι ραγισμένο ή παραμορφωμένο,
- η περιοχή του ραντάρ έχει υποστεί ζημιά (συγκρούσεις, κ.λπ.),
- η επιφάνεια του τιμονιού είναι κατεστραμμένη ή υγρή.

Σε περίπτωση όπου το σύστημα δεν συμπεριφέρεται κανονικά, απενεργοποιήστε το και επικοινωνήστε με έναν εξουσιοδοτημένο αντιπρόσωπο.

Πρέπει να είστε πάντοτε προσεκτικοί για απροσδόκητα συμβάντα που μπορεί να προκύψουν κατά την οδήγηση. Πάντα να διατηρείτε πάντα τον έλεγχο του αυτοκινήτου σας, κρατώντας τα πόδια σας κοντά στα πεντάλ και τα χέρια σας στο τιμόνι, έτσι ώστε να είστε έτοιμοι να δράσετε σε κάθε περίπτωση.

ΥΠΟΒΟΗΘΗΣΗ ΣΤΑΣΗΣ ΚΙΝΔΥΝΟΥ

Εισαγωγή

Η λειτουργία Υποβοήθησης στάσης κινδύνου είναι ένα βοήθημα οδήγησης που επενεργεί αυτόματα στο τιμόνι και το φρενάρισμα του αυτοκινήτου σας όταν ανιχνεύει καταστάσεις όπου δεν έχετε πλέον τα χέρια σας στο τιμόνι ή δεν προσέχετε πλέον το δρόμο.

Ανάλογα με το αυτοκίνητο, το σύστημα συνδέεται με τα ακόλουθα βοηθήματα οδήγησης:

– τις λειτουργίες "Προειδοποίηση προσοχής οδηγού" ➔ 238 και/ή "Προειδοποίηση κόπωσης οδηγού" ➔ 240 (Λειτουργία A).

ή/και

– το σύστημα "Active driver assist" ➔ 274 (Λειτουργία B).

Ανάλογα με τη λειτουργία ή το σύστημα που ενεργοποιείται, η "Υποβοήθηση στάσης κινδύνου" είναι έτοιμη να επέμβει όταν:

- ο οδηγός αγνοεί τις οπτικές και ηχητικές προειδοποιήσεις που εκπέμπονται όταν εντοπίζονται σημάδια απόσπασης της προσοχής ή κόπωσης (Λειτουργία A),
- Ο οδηγός αγνοεί τα διάφορα επίπεδα οπτικών και ηχητικών προειδοποιήσεων που εκπέμπονται σε πε-

ρίπτωση μη ανίχνευσης των χεριών στο τιμόνι (Λειτουργία B).

Και για τους δύο τρόπους λειτουργίας A και B, **μόλις ενεργοποιηθεί η λειτουργία "Υποβοήθηση στάσης κινδύνου"**, το σύστημα:

- διατηρεί το όχημα στη λωρίδα διατηρώντας παράλληλα ασφαλή απόσταση από το προπορευόμενο αυτοκίνητο (το αυτοκίνητο που ακολουθείτε),
- επιβραδύνει το αυτοκίνητο μέχρι πλήρους ακινητοποίησης εάν ο οδηγός δεν αντιδράσει στις διάφορες προειδοποιήσεις.



Αυτό το σύστημα αποτελεί ένα πρόσθετο βοήθημα οδήγησης.

Δεν μπορεί, σε καμία περίπτωση, αυτή η λειτουργία να υποκαταστήσει την υπευθυνότητα που πρέπει να επιδεικνύει ο οδηγός.

Ο οδηγός πρέπει πάντα να προσαρμόζει την οδήγησή του ανάλογα με εγρήγορση και το επίπεδο κόπωσης, ανεξάρτητα από τις ενδείξεις του συστήματος.

Το σύστημα ενδέχεται να μην ανιχνεύει όλες τις καταστάσεις που θα απαιτούσαν προειδοποίηση εκ των προτέρων για τον οδηγό.

Ο οδηγός πρέπει πάντα να διατηρεί τον έλεγχο του οχήματός του σε όλες τις περιστάσεις και τις καταστάσεις οδήγησης.

Υπάρχει κίνδυνος ατυχήματος.

ΥΠΟΒΟΗΘΗΣΗ ΣΤΑΣΗΣ ΚΙΝΔΥΝΟΥ

Θέση εξαρτημάτων

3

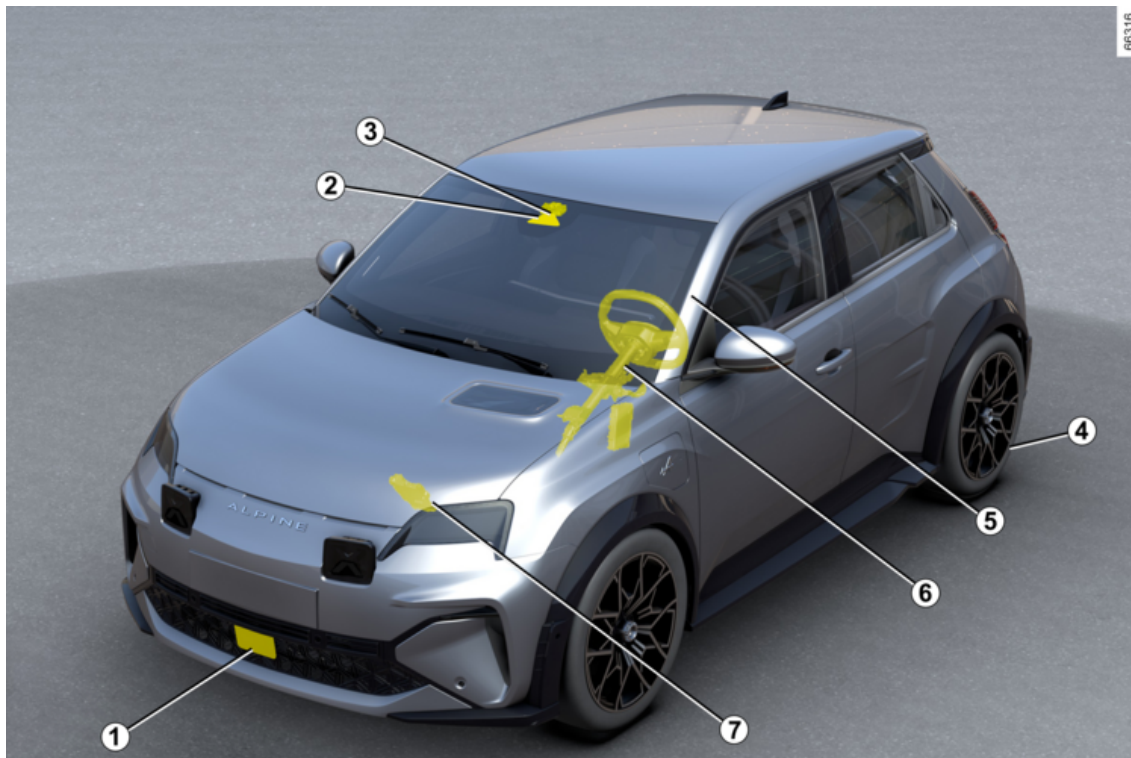

ΥΠΟΒΟΗΘΗΣΗ ΣΤΑΣΗΣ ΚΙΝΔΥΝΟΥ

1. Ραντάρ.

Υπολογίζει την απόσταση μεταξύ του αυτοκινήτου σας και του προπορευόμενου αυτοκινήτου.

Η μέγιστη εμβέλεια του συστήματος είναι περίπου 130 μέτρα. Μπορεί να ποικίλλει ανάλογα με τις οδικές συνθήκες (ανάγλυφο εδάφους, καιρικές συνθήκες, κ.λπ).

Βεβαιωθείτε ότι η περιοχή του ραντάρ δεν παρεμποδίζεται (ακαθαρσίες, λάσπη, χιόνι, κακή τοποθέτηση μπροστινής πινακίδας κυκλοφορίας), δεν παρουσιάζει ίχνη σύγκρουσης ή παραμόρφωσης (συμπεριλαμβανομένης της βαφής) και δεν κρύβεται από κάποιο εξάρτημα τοποθετημένο στο μπροστινό μέρος του αυτοκινήτου (στη γρίλια ή στο λογότυπο κ.λπ.).

2. Κάμερα.

Ανιχνεύει τις ενδείξεις στο έδαφος και τη θέση των αυτοκινήτων στις διάφορες λωρίδες κυκλοφορίας.

Βεβαιωθείτε ότι το παρμπρίζ δεν παρεμποδίζεται (από ακαθαρσίες, λάσπη, χιόνι κ.λπ.).

3. Υπολογιστής.

Ο υπολογιστής που σχετίζεται με την κάμερα **2** χρησιμοποιεί τις πληροφορίες από το ραντάρ **1**. Τα συμπληρώνει και τα διασταυρώνει με τις πληροφορίες από την κάμερα για να καθορίσει την τροχιά και την ταχύτητα του αυτοκινήτου προκειμένου να προσαρμόσει τη

συμπεριφορά του (θέση στη λωρίδα ή φρενάρισμα).

Επιπλέον, ελέγχει τις ρυθμίσεις ενεργοποίησης/απενεργοποίησης του συστήματος.

Ανάλογα με το όχημα, επίσης επεξεργάζεται πληροφορίες για να ανιχνεύσει την παρουσία των χεριών του οδηγού στο τιμόνι.

4. Αυτόματο χειρόφρενο.

Υπό ορισμένες συνθήκες διατηρεί το αυτοκίνητο σταματημένο.

5. Εσωτερική κάμερα.

Επιτρέπει στο σύστημα να αναλύει τη συμπεριφορά του προσώπου του οδηγού και να ανιχνεύει σημάδια απόσπασης της προσοχής ή κόπωσης. Φροντίστε ώστε η κάμερα να μην εμποδίζεται (από ακαθαρσίες, λάσπη κ.λπ.) ή καλύπτεται.

6. Υποβοήθηση τιμονιού.

Χειρίζεται τους εμπρός τροχούς για να κατευθύνει την πορεία του αυτοκινήτου σύμφωνα με τις πληροφορίες που μεταδίδονται από τον υπολογιστή **3**.

7. Ενεργός έλεγχος αυτοκινήτου.

Αυτό το σύστημα παρέχει πληροφορίες σχετικά με τη δυναμική του αυτοκινήτου στον υπολογιστή **3** (ταχύτητα, πλευρική επιτάχυνση κ.λπ.) και επενεργεί στο σύστημα πέδησης για τον έλεγχο της επιβράδυνσης και για να

διασφαλιστεί ότι το αυτοκίνητο θα παραμείνει ακινητοποιημένο.

Λειτουργία



Αυτή η λειτουργία είναι συμπληρωματικό βοήθημα στην οδήγηση. Ο οδηγός μπορεί να επέλθει για να ανακτήσει τον έλεγχο του αυτοκινήτου του.

3

Λειτουργικότητα A



Το σύστημα ενεργοποιείται **από περίπου 20 χλμ/ώρα**, όταν ο οδηγός αγνοεί τις οπτικές και ηχητικές προειδοποιή-

ΥΠΟΒΟΗΘΗΣΗ ΣΤΑΣΗΣ ΚΙΝΔΥΝΟΥ

σεις που εκδηλώνονται εάν εντοπιστούν σημάδια απόσπασης της προσοχής ή κόπωσης από την εσωτερική κάμερα **5**.

Σημείωση: το σύστημα δεν καταγράφει εικόνες και λειτουργεί σε πραγματικό χρόνο.

Για περισσότερες πληροφορίες σχετικά με τον τρόπο που η "Προειδοποίηση προσοχής οδηγού" → **238** ή/και η "Ειδοποίηση κόπωσης οδηγού" → **240** λειτουργούν.

Λειτουργικότητα B



Το σύστημα ενεργοποιείται από περιπου **10 χλμ/ώρα**, εάν ο οδηγός αγνοήσει τις διάφορες οπτικές προειδοποιήσεις (συμπεριλαμβανομένης της εμφά-

νισης του ενδεικτικού  με κόκκινο χρώμα) και τις ηχητικές προειδοποιήσεις που εκπέμπονται σε περίπτωση που δεν εντοπιστούν χέρια στο τιμόνι **8**.

Σημείωση: απαγορεύεται η τοποθέτηση εξαρτημάτων στο τιμόνι (προστατευτικό κάλυμμα κ.λπ.).

Για περισσότερες πληροφορίες σχετικά με τη λειτουργία του Active driver assist → **274**.

Διαδικασία επείγουσας διακοπής



Η διαδικασία και οι συνθήκες ακινητοποίησης για τη λειτουργία "Υποβοήθηση στάσης κινδύνου" είναι πανομοιότυ-

πες είτε πρόκειται για τον τρόπο λειτουργίας **A** ή **B**.

Μόλις ενεργοποιηθεί:

- η λειτουργία "Υποβοήθηση στάσης κινδύνου" διατηρεί το αυτοκίνητο στη δική του λωρίδα και διατηρεί μια ασφαλή απόσταση από το προπορευόμενο αυτοκίνητο (το αυτοκίνητο που ακολουθείτε), χάρη στις πληροφορίες που παρέχονται από το ραντάρ **1** και την κάμερα **2**,
- οι προειδοποιητικές λυχνίες κινδύνου ανάβουν αυτόματα και το μήνυμα "Στάση έκτ. ανάγκ Κρατήστε έλεγχο" εμφανίζεται στο καντράν συνοδευόμε-

νο από το ενδεικτικό  με κόκκινο χρώμα και ένα σφύριγμα,

- στη συνέχεια, τα φρένα του οχήματός σας εφαρμόζονται σταδιακά για να σας ενθαρρύνουν να ανακτήσετε τον έλεγχο. Εάν δεν αντιδράσετε, το σύστημα επιβραδύνει σταδιακά το όχημά σας μέχρι να σταματήσει εντελώς,
- μόλις το όχημα σταματήσει, εμφανίζεται το μήνυμα "Στάση έκτακτης ανάγκης έγινε" στο καντράν, συνοδευόμενο και πάλι από το ηχητικό σήμα. Το σύστημα κρατά το αυτοκίνητο ακινητοποιημένο.

ΥΠΟΒΟΗΘΗΣΗ ΣΤΑΣΗΣ ΚΙΝΔΥΝΟΥ



Οι επιδόσεις πέδησης και διατήρησης λωρίδας κυκλοφορίας της λειτουργίας Υποβοήθησης

στάσης κινδύνου είναι περιορισμένες.

Το σύστημα δεν είναι σε θέση να διασφαλίσει ότι το αυτοκίνητο διατηρείται στη λωρίδα του όταν:

- το σύστημα δεν ανιχνεύει πλέον γραμμές,
- η λωρίδα είναι πολύ στενή,
- η στροφή είναι πολύ απότομη,
- ...

Υπάρχει κίνδυνος ατυχήματος.

Αφού το αυτοκίνητο σταματήσει:

- τα φώτα αλάρμ παραμένουν αναμμένα,
- τα ανοιγόμενα μέρη ξεκλειδώνουν αυτόματα,

- το ενδεικτικό προειδοποίησης  παραμένει κόκκινο έως ότου ο οδηγός ανακτήσει τον έλεγχο του αυτοκινήτου,
- το αυτόματο χειρόφρενο **4** ενεργοποιείται αυτόματα περίπου τρία λεπτά μετά την ακινητοποίηση του αυτοκινήτου.



Μην παραμένετε ακίνητοι στη λωρίδα κυκλοφορίας.

Ανακτήστε τον έλεγχο του αυτοκινήτου σας και οδηγήστε και πάλι με ασφάλεια.

Υπάρχει κίνδυνος ατυχήματος.

Ο οδηγός μπορεί να διακόψει τη λειτουργία Υποβοήθησης στάσης κινδύνου και να ανακτήσει τον έλεγχο του αυτοκινήτου ανά πάσα στιγμή (κατά τη διάρκεια του ελιγμού ή κατά τη φάση ακινητοποίησης) πραγματοποιώντας ξεχωριστή ενέργεια ή συνδυασμό ενεργειών.

Ανάλογα με το αυτοκίνητο, οι πιθανές ενέργειες είναι:

- δυνατό πάτημα του πεντάλ γκαζιού,
- δυνατό πάτημα το πεντάλ φρένου (ενώ το αυτοκίνητο κινείται),
- απότομο στρίψιμο του τιμονιού,
- πάτημα του πεντάλ φρένου ενώ αλάζετε τη θέση του μοχλού ταχυτήτων,
- εκτέλεση ενέργειας στο αυτόματο χειρόφρενο,
- εκτέλεση μέτριας ενέργειας στο πεντάλ γκαζιού, συνοδευόμενη από μέτρια ενέργεια στο τιμόνι,
- ελαφρά περιστροφή του τιμονιού ενώ πατάτε το κουμπί (0) στο τιμόνι,

- ελαφρά περιστροφή του τιμονιού ενώ πατάτε το πεντάλ γκαζιού,
- ελαφρά περιστροφή του τιμονιού ενώ πατάτε το πεντάλ φρένου.



Εάν ενεργοποιηθεί η λειτουργία Υποβοήθησης στάσης κινδύνου, η λειτουργία

Ενεργής υποβοήθησης οδηγού θα απενεργοποιηθεί εάν είχε ενεργοποιηθεί προηγουμένως. Ανακτήστε τον έλεγχο του αυτοκινήτου σας το συντομότερο δυνατόν κατά τη διάρκεια του ελιγμού ή κατά τη φάση της ακινητοποίησης. Μόλις ανακτήσετε τον έλεγχο του αυτοκινήτου σας, μπορείτε να ενεργοποιήσετε ξανά χειροκίνητα το σύστημα.

Ενεργοποίηση/απενεργοποίηση



Για λόγους ασφαλείας, κάνετε αυτούς τους χειρισμούς με το όχημα σταματημένο.

ΥΠΟΒΟΗΘΗΣΗ ΣΤΑΣΗΣ ΚΙΝΔΥΝΟΥ

Ενεργοποίηση/απενεργοποίηση - Λειτουργία A



Ανάλογα με το αυτοκίνητο και με το χρονικό διάστημα που ακολούθησε την τελευταία φορά που σταμάτησε ο κινητήρας, ενεργοποιούνται εκ νέου οι ειδοποιήσεις:

– όταν το αυτοκίνητο έχει ξεκλειδωθεί,

ή

– με το άνοιγμα μιας πόρτας,

ή

– όταν ο κινητήρας τίθεται σε λειτουργία.



Από την οθόνη πολυμέσων **9**, για να ενεργοποιήσετε ή να απενεργοποιήσετε τη λειτουργία Υποβοήθηση στάσης κινδύνου είναι απαραίτητο να ενεργοποιήσετε εκ των προτέρων τουλάχιστον μία από τις ακόλουθες δύο λειτουργίες:

- « Προειδοποίηση απόσπασης » ;
- « Προειδ. κόπωσης ».

Στη συνέχεια, για να ενεργοποιήσετε ή να απενεργοποιήσετε τη ρύθμιση:

- Υποβοήθηση στάσης κινδύνου".

Για περισσότερες πληροφορίες, ανατρέξτε στις οδηγίες χρήσης πολυμέσων.

Σημείωση: από τη στιγμή που η ρύθμιση θα είναι ενεργοποιημένη, θα συσχετιστεί αυτόματα με τις δύο λειτουργίες

γίες "Προειδοποίηση προσοχής οδηγού" και "Προειδοποίηση κόπωσης οδηγού".

Ιδιαιτερότητες του "My Safety"



Η χρήση του κουμπιού **10** για την ενεργοποίηση ή απενεργοποίηση της λειτουργίας "Προειδοποίησης προσοχής οδηγού" και/ή "Προειδοποίησης κόπωσης οδηγού" μπορεί να διαμορφωθεί στη λειτουργία "Perso" της "My Safety" λειτουργίας ➔ **205**.

ΥΠΟΒΟΗΘΗΣΗ ΣΤΑΣΗΣ ΚΙΝΔΥΝΟΥ

Ενεργοποίηση/απενεργοποίηση - Λειτουργία B

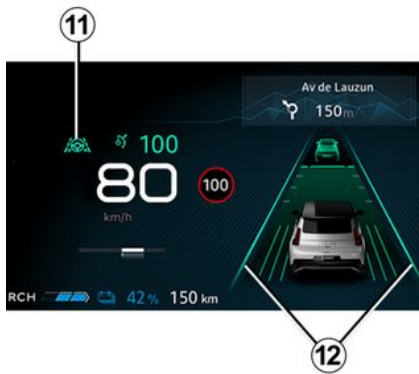

Η Υποβοήθηση στάσης κινδύνου ενεργοποιείται αυτόματα όταν έχει επιλεγεί το σύστημα "Active driver assist"

➔ 274.

Το πράσινο ενδεικτικό προειδοποίησης

στης **11**  και τα ενδεικτικά αριστερής και δεξιάς γραμμής **12** εμφανίζονται στο καντράν για να επιβεβαιωθεί η λειτουργία "Κεντράρισμα στη λωρίδα κυκλοφορίας". Επεμβαίνει και καθοδηγεί το αυτοκίνητό σας στη λωρίδα.

Όρια λειτουργίας

Σε ορισμένες περιπτώσεις, το σύστημα εξακολουθεί να παρέχει πέδηση, αλλά

δεν μπορεί να εγγραφεί ότι το αυτοκίνητο θα παραμείνει στη λωρίδα του.

Παραδείγματα:

- το σύστημα δεν ανιχνεύει πλέον τις διαγραμμίσεις ή ανιχνεύεται μόνο μία γραμμή στη λωρίδα κυκλοφορίας,
- η λωρίδα είναι πολύ μικρού ή υπερβολικά μεγάλου πλάτους,
- σε ορισμένες συνθήκες οδήγησης (κυκλικός κόμβος, διασταύρωση, η στροφή είναι πολύ απότομη κ.λπ.),
- το αυτοκίνητο υπόκειται σε σημαντική πλευρική ή διαμήκη επιτάχυνση,
- ανάλογα με το αυτοκίνητο εάν η ταχύτητα είναι μεγαλύτερη από περίπου 160 χλμ/ώρα ή 180 χλμ/ώρα,
- η μπροστινή κάμερα **2** διαταράσσεται από τις περιβαλλοντικές συνθήκες (αντανάκλαση από τον ήλιο, δυνατή βροχή, εμπόδια, βρωμιά, λάσπη, χιόνι, ομίχλη κ.λπ.).

Εάν εντοπιστεί υποβαθμισμένη ορατότητα της μπροστινής κάμερας **2**, αυτό συχνά συνοδεύεται από την εμφάνιση του μηνύματος "Εμπρός κάμερα χωρίς ορατότητα" στο καντράν.

Σε αυτές τις συνθήκες, η απόδοση πέδησης του συστήματος θα μειωθεί.

Ανακτίστε τον έλεγχο του αυτοκινήτου το συντομότερο δυνατό.

Προσωρινά μη διαθέσιμο

Το σύστημα είναι προσωρινά μη διαθέσιμο στις ακόλουθες περιπτώσεις:

- το αυτοκίνητο οδηγείται σε δρόμο με πολλές στροφές,
- ανάλογα με το αυτοκίνητο εάν η ταχύτητα είναι μεγαλύτερη από περίπου 160 χλμ/ώρα ή 180 χλμ/ώρα,
- το σύστημα ανιχνεύει υποβαθμισμένη ορατότητα του μπροστινού ραντάρ.
- ...

Σε περίπτωση διακοπής ρεύματος στην περιοχή του εμπρός ραντάρ **1** ή διακοπής του σήματός του, εμφανίζεται το μήνυμα "Εμπρός ραντάρ χωρίς ορατότητα" στο καντράν. Αυτό μπορεί επίσης να συνοδεύεται από το μήνυμα "Υποβ. Οδήγησης μη διαθέσιμη".

Βεβαιωθείτε ότι η περιοχή του ραντάρ **1** παραμένει καθαρή και δεν εμποδίζεται από χιόνι, λάσπη, κακώς τοποθετημένη/προσαρτημένη πινακίδα κυκλοφορίας ή από οποιοδήποτε εξάρτημα τοποθετημένο στο μπροστινό μέρος του αυτοκινήτου (στη γρίλια) ή κρύβεται από τυχόν αξεσουάρ τοποθετημένα στο μπροστινό μέρος του αυτοκινήτου (στη γρίλια ή το σήμα, κ.λπ.).

Σε ορισμένες περιοχές ενδέχεται να διαταραχτεί ή να πληγεί η λειτουργία του συστήματος, όπως για παράδειγμα:

ΥΠΟΒΟΗΘΗΣΗ ΣΤΑΣΗΣ ΚΙΝΔΥΝΟΥ

- άνδρες ζώνες, σήραγγες, μεγάλες γέφυρες ή κακά συντηρημένοι δρόμοι χωρίς διαγράμμιση, χωρίς πινακίδες ή με δέντρα σε κοντινή απόσταση,
- σε αεροδρόμιο ή στρατιωτική ζώνη,
- εάν η εσωτερική κάμερα **5** εμποδίζεται, έστω και εν μέρει (Λειτουργία **A**),
- όταν δεν ανιχνεύεται το πρόσωπο του οδηγού (λειτουργία **A**).

ποίηση  στο καντράν (λειτουργία **A**).

Εάν το μήνυμα παραμένει, απευθυνθείτε σε εξουσιοδοτημένο αντιπρόσωπο.

Σφάλματα λειτουργίας

Εάν το σύστημα εντοπίσει σφάλμα, το σύστημα απενεργοποιείται και το μήνυμα "Υποβ. Οδήγησης μη διαθέσιμη" εμφανίζεται στο καντράν.

Ανάλογα με τον τύπο της δυσλειτουργίας, τα παρακάτω μηνύματα μπορεί να εμφανίζονται στο καντράν, συνοδευόμενα, ανάλογα με το αυτοκίνητο, από

ενδεικτικό προειδοποίησης  :

- « Ελέγξτε εμπρός κάμερα » ;
- « Ελέγξτε εμπρός ραντάρ » ;
- « Ελέγξτε κάμερα/ραντάρ » ;
- « Ελέγξτε Υποβ. Οδήγησης ».

Συμβουλευθείτε ένα Επίσημο Συνεργείο της μάρκας.

Εάν εντοπιστεί απόσπαση της προσοχής ή κόπωση του οδηγού:

- "Ελέγξτε παρακ. εγρήγορσης" συνοδευόμενο από το ενδεικτικό προειδο-

Προειδοποιήσεις



Η λειτουργία "Υποβοήθησης στάσης κινδύνου" είναι ένα πρόσθετο βοήθημα οδήγησης. Σε καμία περίπτωση δεν απαλλάσσει τον οδηγό από την ευθύνη του να διατηρεί τον έλεγχο του αυτοκινήτου.

Ο οδηγός πρέπει πάντα να προσαρμόζει την οδήγησή του ανάλογα με εγρήγορση και το επίπεδο κόπωσης, ανεξάρτητα από τις ενδείξεις του συστήματος.

Η μειωμένη προσοχή του οδηγού ή η κόπωση ενδέχεται να μην ανιχνευθεί από το σύστημα ή να μην ανιχνευθεί εγκαίρως. Μείνετε συγκεντρωμένοι στην οδήγηση και κάντε τακτικά διαλείμματα.

Κίνδυνος ατυχήματος

Σε ορισμένες περιπτώσεις (μη ανιχνευμένες διαγραμμίσεις λωρίδων, λωρίδα που είναι πολύ στενή ή πολύ μεγάλη, κυκλικός κόμβος, διασταύρωση, απότομη στροφή, αντανάκλαση του ήλιου, δυνατή βροχή, εμπόδιο, βρωμιά, λάσπη, χιόνι, ομίχλη κ.λπ.), το σύστημα δεν μπορεί να εγγυηθεί ότι το αυτοκίνητο θα παραμείνει στη λωρίδα του.

Παραμείνετε σε εγρήγορση.

Οι επιδόσεις πέδησης λειτουργίας "Υποβοήθησης στάσης κινδύνου" είναι περιορισμένες. Το σύστημα μπορεί να φρενάρει το αυτοκίνητο χρησιμοποιώντας μέχρι και το ένα τρίτο της ικανότητας πέδησης.

Σε περίπτωση μειωμένης ορατότητας της εμπρός κάμερας, η απόδοση πέδησης του συστήματος θα μειωθεί.

Ανακτήστε τον έλεγχο του αυτοκινήτου το συντομότερο δυνατό.

Συντήρηση/επισκευές του συστήματος

- Σε περίπτωση σύγκρουσης, ενδέχεται να μεταβληθεί η ευθυγράμμιση του ραντάρ ή/και της κάμερας και, κατά συνέπεια, να επηρεαστεί η λειτουργία τους. Απενεργοποιήστε το σύστημα και συμβουλευθείτε μία επίσημη αντιπροσωπεία.
- Οποιαδήποτε εργασία στην περιοχή όπου βρίσκεται το ραντάρ ή/και η κάμερα (αντικαταστάσεις, επισκευές, τροποποιήσεις παρμπρίζ, βαφή, κ.λπ.) πρέπει να εκτελείται από ειδικευμένο επαγγελματία.

Μόνο οι επίσημες αντιπροσωπείες είναι εξουσιοδοτημένες να επεμβαίνουν στο σύστημα.

Περιπτώσεις παρεμβολής του συστήματος

Ορισμένες συνθήκες ενδέχεται να διαταράξουν ή να καταστρέψουν τη λειτουργία του συστήματος, όπως:

- παρεμπόδιση του παρμπρίζ ή της περιοχής του ραντάρ (από ακαθαρσίες, πάγο, χιόνι, συμπυκνώματα υγρασίας κ.λπ.). Να ελέγχετε συχνά την καθαριότητα και την κατάσταση του παρμπρίζ, των μάκτρων των υαλοκαθαριστήρων του μπροστινού παρμπρίζ και του μπροστινού προφυλακτήρα,
- σύνθετο περιβάλλον (σήραγα, μεταλλική κατασκευή κ.λπ.),

ΥΠΟΒΟΗΘΗΣΗ ΣΤΑΣΗΣ ΚΙΝΔΥΝΟΥ

3

- δυσμενείς καιρικές συνθήκες (χιόνι, έντονη βροχή, χαλάζι, πάγος, κλπ.),
- κακή ορατότητα (νύχτα, ομίχλη κ.λπ.),
- κακή αντίθεση μεταξύ του προπορευόμενου αυτοκινήτου και της γύρω περιοχής (π.χ. λευκό αυτοκίνητο σε χιονισμένη περιοχή κ.λπ.),
- θάμβωση (εκτυφλωτικός ήλιος, φώτα αυτοκινήτων που κινούνται στο αντίθετο ρεύμα κυκλοφορίας, κ.λπ.),
- ο δρόμος είναι στενός, με πολλές στροφές ή ελικοειδής (απότομες στροφές, κ.λπ.),
- οι γραμμές του υλικού της ασφάλτου ανιχνεύονται ως γραμμή από το σύστημα,
- μείωση/διαπλάτυση λωρίδας,
- οι διαγραμμίσεις των οδών είναι πολλαπλές (έργα στο δρόμο, ...) ή δυοδιάκριτες ή ακανόνιστες (π.χ. γραμμές μερικώς ή υπερβολικά ξεθωριασμένες, γραμμές πολύ απομακρυσμένες μεταξύ τους, ανώμαλο οδόστρωμα κ.λπ.),
- αυτοκίνητο με σημαντική διαφορά στην ταχύτητα,
- ο οδηγός φορά συγκεκριμένους τύπους γυαλιών (**Λειτουργία Α**),
- η εσωτερική κάμερα εμποδίζεται, έστω και εν μέρει (**Λειτουργία Α**),
- μέρος του προσώπου του οδηγού καλύπτεται (από μαλλιά, καπέλο, χειρουργική μάσκα, κασκόλ κ.λπ.) (**Λειτουργία Α**),
- ακατάλληλη θέση οδήγησης, όπως πολύ χαμηλή, πολύ κεκλιμένη κ.λπ. (**Λειτουργία Α**),
- ο οδηγός φοράει γάντια ή κρατά το τιμόνι πολύ απαλά.

Σε αυτές τις περιπτώσεις:

- **Κίνδυνος ανεπιθύμητου φρεναρίσματος.**
- **Κίνδυνος ανεπιθύμητης, εσφαλμένης διόρθωσης ή καμίας διόρθωσης της πορείας.**

Πολλές απρόβλεπτες περιπτώσεις μπορούν να επηρεάσουν τη λειτουργία του συστήματος. Ορισμένα αντικείμενα ή αυτοκίνητα που μπορεί να εμφανίζονται στη ζώνη ανίχνευσης της κάμερας ή του ραντάρ ενδέχεται να ερμηνευθούν εσφαλμένα από το σύστημα, οδηγώντας ενδεχομένως σε ακατάλληλη επιτάχυνση ή πέδηση.

Απενεργοποίηση του συστήματος

Πρέπει οπωσδήποτε να απενεργοποιήσετε το σύστημα, εάν:

- το αυτοκίνητο φέρει ρυμούλκα ή τροχόσπιτο,
- η περιοχή της εμπρός κάμερας έχει υποστεί ζημιά (π.χ. εσωτερική ή εξωτερική επιφάνεια του παρμπρίζ), το παρμπρίζ είναι ραγισμένο ή παραμορφωμένο,
- η περιοχή του ραντάρ έχει υποστεί ζημιά (συγκρούσεις, κ.λπ.),
- η επιφάνεια της εσωτερικής κάμερας έχει υποστεί ζημιά (**Λειτουργία Α**),
- η επιφάνεια του τιμονιού είναι κατεστραμμένη ή υγρή.

ΥΠΟΒΟΗΘΗΣΗ ΣΤΑΣΗΣ ΚΙΝΔΥΝΟΥ

Σε περίπτωση όπου το σύστημα δεν συμπεριφέρεται κανονικά, απενεργοποιήστε το και επικοινωνήστε με έναν εξουσιοδοτημένο αντιπρόσωπο.

ΣΥΣΤΗΜΑΤΑ ΒΟΗΘΕΙΑΣ ΣΤΟ ΠΑΡΚΑΡΙΣΜΑ

ΚΑΜΕΡΑ ΟΠΙΣΘΕΝ

Λειτουργία



Όταν επιλεγεί η οπίσθεν, η κάμερα **1**, η οποία βρίσκεται στο πίσω μέρος του αυτοκινήτου, μεταδίδει μια προβολή της περιοχής πίσω από το αυτοκίνητο στην οθόνη πολυμέσων **2**, συνοδευόμενη από τρεις γραμμές-οδηγούς **3**, **4** ή **5** (σταθερές γραμμές-οδηγοί, κινούμενες γραμμές-οδηγοί και γραμμές-οδηγοί ρυμουλκούμενου).

Αυτό το σύστημα χρησιμοποιεί διάφορες γραμμές-οδηγούς για τη λειτουργία του (κινητή για την πορεία και σταθερή για την απόσταση). Όταν φτάσετε στην κόκκινη περιοχή, χρησιμοποιήστε την

εικόνα του προφυλακτήρα για να σταματήσετε στο ακριβές σημείο.



Σταθερές γραμμές-οδηγοί **3**

Η σταθερή γραμμή καθοδήγησης περιλαμβάνει έγχρωμους δείκτες **A**, **B** και **C** που υποδεικνύουν την απόσταση πίσω από το αυτοκίνητο:

- **A** (κόκκινο) σε περίπου 30 εκατοστά από το αυτοκίνητο,
- **B** (κίτρινο) σε περίπου 70 εκατοστά από το αυτοκίνητο,
- **C** (πράσινο) σε περίπου 150 εκατοστά από το όχημα.

Αυτός ο οδηγός παραμένει σταθερός και δείχνει την πορεία του αυτοκινήτου εάν οι τροχοί είναι στην ίδια ευθεία με το αυτοκίνητο.

Κινούμενες γραμμές-οδηγοί **4**

Εμφανίζεται με μπλε χρώμα στην οθόνη πολυμέσων **2**. Δείχνει την πορεία του αυτοκινήτου σε συνάρτηση με τη θέση του τιμονιού

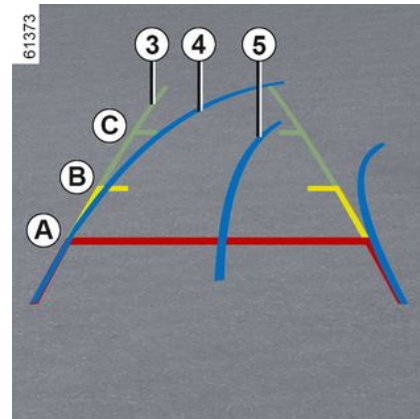

Γραμμές-οδηγοί ρυμουλκούμενου **5**

Εμφανίζεται με μπλε χρώμα στην οθόνη πολυμέσων **2**. Αυτό δείχνει την πορεία του κοσαδόρου του ρυμουλκούμενου σε συνάρτηση με τη θέση του τιμονιού. Επιτρέπει στον οδηγό να τοποθετήσει τον κοσαδόρο όσο το δυνατόν πιο κοντά στην υποδοχή του ρυμουλκούμενου.

« Προβολή ρυμουλκούμενου »

Εάν υπάρχει συνδεδεμένο ρυμουλκούμενο, ενώ ο μοχλός επιλογής ταχυτήτων βρίσκεται σε σχέση εμπροσθοπορείας, πατήστε το μενού "Κάμερα"

ΣΥΣΤΗΜΑΤΑ ΒΟΗΘΕΙΑΣ ΣΤΟ ΠΑΡΚΑΡΙΣΜΑ

στον κόσμο "Όχημα" στην οθόνη πολυμέσων **2** για να επιτρέψετε στην κάμερα **1** να μεταδώσει την προβολή της περιοχής πίσω από το αυτοκίνητο για περίπου 30 δευτερόλεπτα.

Ρυθμίσεις



Από την οθόνη πολυμέσων **2**, όταν έχετε επιλεγεί η όπισθεν, πατήστε το κουμπί "Ρυθμίσεις" για να προσθέσετε ή να αφαιρέσετε τις γραμμές-οδηγούς και να προσαρμόσετε τις ρυθμίσεις εικόνας της κάμερας (φωτεινότητα, αντίθεση κ.λπ.).

Για περαιτέρω πληροφορίες, ανατρέξτε στις οδηγίες χρήσης πολυμέσων.

i Διασφαλίστε ότι η κάμερα δεν καλύπτεται (από ρύπους, λάσπη, χιόνι, συμπυκνώματα, κ.λπ.).

Λειτουργία " Zoom auto "

Εάν εντοπιστεί εμπόδιο πίσω από το αυτοκίνητο, η λειτουργία "Zoom auto" αλλάζει την τρέχουσα οθόνη σε οπίσθια όψη από πάνω.

Για να ενεργοποιήσετε/απενεργοποιήσετε το "Zoom auto", ανατρέξτε στις οδηγίες πολυμέσων.

i Η εικόνα στην οθόνη είναι αντεστραμμένη όπως σε έναν καθρέφτη.

Τα πλαίσια είναι μια αναπαράσταση που προβάλλεται σε επίπεδη επιφάνεια. Οι πληροφορίες αυτές δεν πρέπει να λαμβάνονται υπόψη όταν προβάλλονται επάνω σε κατακόρυφο αντικείμενο ή σε αντικείμενο στο έδαφος.

Τα αντικείμενα που εμφανίζονται στο άκρο της οθόνης ενδέχεται να είναι παραμορφωμένα.

Σε περίπτωση πολύ έντονης φωτεινότητας (χιόνι, αυτοκίνητο στον ήλιο κ.λπ.), η εικόνα της κάμερας ενδέχεται να διαταραχθεί.

Εάν ο χώρος αποσκευών είναι ανοιχτός ή δεν έχει κλείσει σωστά, εμφανίζεται το μήνυμα "Ανοιχτή πόρτα χώρου αποσκευών".

Προβλήματα στη λειτουργία

Όταν είναι ενεργοποιημένη η όπισθεν, εάν το σύστημα εντοπίσει σφάλμα λειτουργίας, εμφανίζεται προσωρινά μια μαύρη οθόνη στην οθόνη πολυμέσων **2**.

Αυτό μπορεί να οφείλεται σε βλάβη που επηρεάζει τη λειτουργία της κάμε-

ΣΥΣΤΗΜΑΤΑ ΒΟΗΘΕΙΑΣ ΣΤΟ ΠΑΡΚΑΡΙΣΜΑ

ρας ή της οθόνης (καθαριότητα, σταθερή εικόνα, καθυστέρηση επικοινωνίας κ.λπ.).

Εάν η προσωρινή εμφάνιση της μαύρης οθόνης παραμένει, επικοινωνήστε με έναν εγκεκριμένο αντιπρόσωπο.



Αυτή η λειτουργία αποτελεί συμπληρωματική βοήθεια. Συνεπώς, δεν μπορεί, σε καμία περι-

πτωση, να υποκαταστήσει την προσοχή και την υπευθυνότητα που θα πρέπει να επιδεικνύει ο οδηγός.

Ο οδηγός θα πρέπει να είναι πάντα προετοιμασμένος για αναπάντεχα συμβάντα κατά την οδήγηση: θα πρέπει να διασφαλίζεται πάντα ότι δεν υπάρχουν μικρά, στενά κινούμενα εμπόδια (όπως παιδιά, ζώο, καρτσάκι, ποδήλατο, πέτρα, κολωνάκι, κ.λπ.) στα τυφλά σημεία, κατά την εκτέλεση ελιγμών.

Διαφορά μεταξύ απόστασης υπολογισμού και πραγματικής απόστασης

Οπισθοπορεία σε ανωφέρεια με μεγάλη κλίση

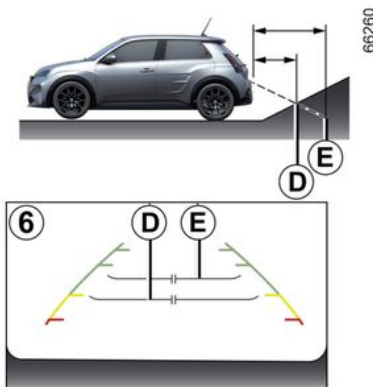

Οι σταθερές οδηγίες **6** υποδεικνύουν τις αποστάσεις πιο κοντά από ό,τι είναι στην πραγματικότητα.

Επομένως, στην περίπτωση εδάφους με ανηφορική κλίση, τα αντικείμενα που εμφανίζονται στην οθόνη είναι στην πραγματικότητα πιο μακριά.

Για παράδειγμα, εάν στην οθόνη εμφανίζεται ένα αντικείμενο σε απόσταση **D**, η πραγματική απόσταση του αντικείμενου είναι **E**.

Οπισθοπορεία σε κατωφέρεια με μεγάλη κλίση

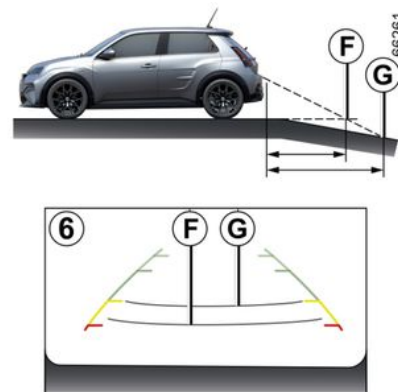

Οι σταθερές οδηγίες **6** υποδεικνύουν τις αποστάσεις πιο μακριά από ό,τι είναι στην πραγματικότητα.

Επομένως, στην περίπτωση εδάφους με κατηφορική κλίση, τα αντικείμενα που εμφανίζονται στην οθόνη είναι στην πραγματικότητα πιο κοντά.

Για παράδειγμα, εάν στην οθόνη εμφανίζεται ένα αντικείμενο σε απόσταση **G**, η πραγματική απόσταση του αντικείμενου είναι **F**.

ΣΥΣΤΗΜΑΤΑ ΒΟΗΘΕΙΑΣ ΣΤΟ ΠΑΡΚΑΡΙΣΜΑ

Οπισθοπορεία προς ένα προεξέχον αντικείμενο

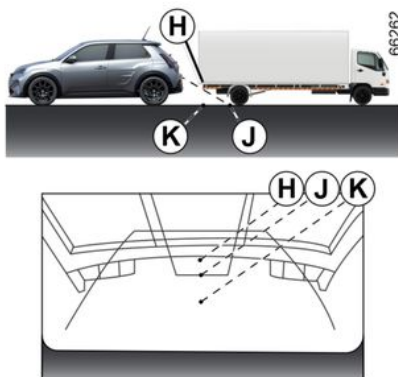

Στην οθόνη, η θέση **H** φαίνεται πιο μακριά από τη θέση **J**. Πάντως, η θέση **H** είναι στην ίδια απόσταση με τη θέση **K**.

Η πορεία που υποδεικνύεται από τις σταθερές και κινητές γραμμές-οδηγούς δεν λαμβάνει υπόψη το ύψος του αντικειμένου. Επίσης υπάρχει κίνδυνος σύγκρουσης του οχήματος με το αντικείμενο, όταν αυτό κινείται με την όπισθεν προς τη θέση **K**.

ΒΟΗΘΕΙΑ ΣΤΟ ΠΑΡΚΑΡΙΣΜΑ

Εισαγωγή

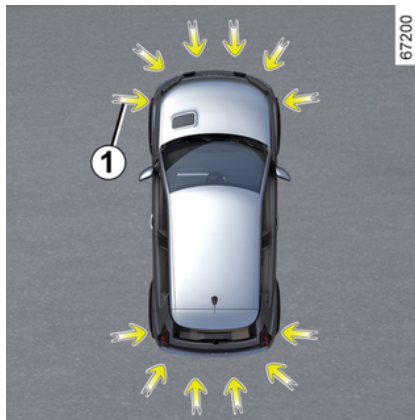

Αισθητήρες υπερήχων, που υποδεικνύονται από τα βέλη **1**, τοποθετούνται στους προφυλακτήρες για την ανίχνευση εμποδίων κοντά στο όχημα.

Η λειτουργία ειδοποιεί τον οδηγό μέσω ηχητικών σημάτων και μιας οθόνης που αντιπροσωπεύει την περιοχή όπου εντοπίστηκε το εμπόδιο.

Ανάλογα με τον εξοπλισμό, το σύστημα ανιχνεύει εμπόδια εμπρός, πίσω και στα πλαϊνά του αυτοκινήτου.

Η υποβοήθηση στάθμευσης ενεργοποιείται μόνο όταν το αυτοκίνητο κινείται με ταχύτητα χαμηλότερη από 10 χλμ./ώρα περίπου.

Η λειτουργία δεν λαμβάνει υπόψη συστήματα ρυμούλκησης ή μεταφοράς τα οποία δεν αναγνωρίζονται από το σύστημα.



Αυτή η λειτουργία είναι συμπληρωματικό βοήθημα στην οδήγηση.

Σε καμία περίπτωση δεν μπορεί να αντικαταστήσει την προσοχή ή την υπευθυνότητα του οδηγού στη διάρκεια ελιγμών με την όπισθεν.

Ο οδηγός θα πρέπει να είναι πάντα προετοιμασμένος για αναπάντεχα συμβάντα κατά την οδήγηση: θα πρέπει να διασφαλίζεται πάντα ότι δεν υπάρχουν μικρά, στενά κινούμενα εμπόδια (όπως παιδί, ζώο, καροτσάκι, ποδήλατο, πέτρα, κολωνάκι, κ.λπ.) στα τυφλά σημεία, κατά την εκτέλεση ελιγμών.

ΣΥΣΤΗΜΑΤΑ ΒΟΗΘΕΙΑΣ ΣΤΟ ΠΑΡΚΑΡΙΣΜΑ



Σε περίπτωση χτυπήματος στο κάτω μέρος του αυτοκινήτου, ενώ αυτό πραγματοποιεί ελιγμούς (παράδειγμα: επαφή με κολωνάκι, πολύ ψηλό πεζοδρόμιο ή άλλο στοιχείο του δρόμου), ενδέχεται να προκληθεί ζημιά στο αυτοκίνητο (παράδειγμα: παραμόρφωση άξονα).

Για να αποφύγετε οποιονδήποτε κίνδυνο ατυχήματος, ζητήστε έλεγχο του αυτοκινήτου από ένα Επίσημο Συνεργείο της μάρκας.

Θέση των αισθητήρων υπερήχων 1

Βεβαιωθείτε ότι η περιοχή γύρω από τους αισθητήρες υπερήχων που υποδεικνύονται από τα βέλη **1** δεν καλύπτεται (από ακαθαρσίες, λάσπη, χιόνι, κακή τοποθέτηση πινακίδας κυκλοφορίας κ.λπ.), δεν παρουσιάζει ίχνη σύγκρουσης ή τροποποίησης (συμπεριλαμβανομένης της βαφής) και δεν παρεμποδίζεται από κάποιο παρεκκείμενο τοποθετημένο στο πίσω μέρος ή/και ανάλογα με το αυτοκίνητο στο εμπρός μέρος ή τα πλαϊνά του αυτοκινήτου σας.

Λειτουργία

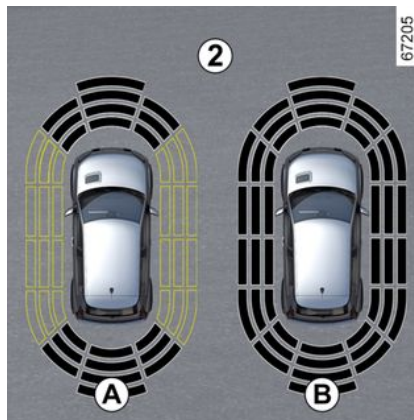

Στην οθόνη **2** εμφανίζεται μια εικόνα του χώρου γύρω από το αυτοκίνητο, ως πληροφορία που συμπληρώνει τα ηχητικά σήματα.

Ανάλογα με τον εξοπλισμό, μπορεί να χρειαστεί να διανύσετε λίγα μέτρα πριν ενεργοποιηθεί η πλευρική ανίχνευση.

Όταν όλες οι ζώνες βρίσκονται σε γκρι φόντο, ελέγχεται κάθε πλευρά του αυτοκινήτου:

- οθόνη **A**: ανάλυση του περιβάλλοντος χώρου του οχήματος σε εξέλιξη,
- οθόνη **B**: ανάλυση του περιβάλλοντος χώρου του οχήματος ολοκληρωμένη.

Ανίχνευση εμποδίου

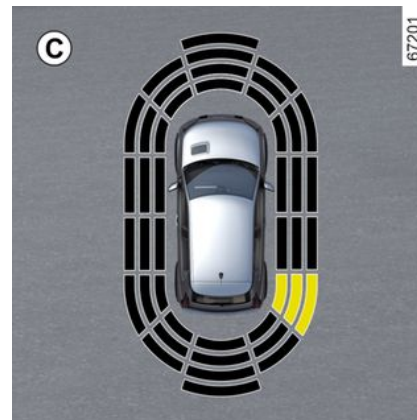

Το σύστημα είναι σε θέση να ανιχνεύει τα περισσότερα αντικείμενα που βρίσκονται κοντά στο πίσω μέρος και, ανάλογα με τον εξοπλισμό, κοντά στο μπροστινό μέρος και τις πλευρές του οχήματος.

Η συχνότητα του ηχητικού σήματος θα αυξάνεται καθώς το όχημα πλησιάζει σε εμπόδιο, έως ότου γίνει ένα σταθερό ηχητικό σήμα σε απόσταση περίπου 20 cm για ένα εμπόδιο που ανιχνεύεται στα πλάγια και περίπου 30 cm για ένα εμπόδιο που ανιχνεύεται μπροστά ή πίσω.

Εμφανίζεται η περιοχή όπου εντοπίστηκε το εμπόδιο (οθόνη **C**). Ανάλογα με το όχημα, η περιοχή εμφανίζεται με

ΣΥΣΤΗΜΑΤΑ ΒΟΗΘΕΙΑΣ ΣΤΟ ΠΑΡΚΑΡΙΣΜΑ

πράσινο, πορτοκαλί (ή κίτρινο ανάλογα με το όχημα) ή κόκκινο, ανάλογα με την εγγύτητα του εντοπισμένου εμπόδιου.

i Σε περίπτωση αλλαγής της πορείας κατά τη διάρκεια ενός ελιγμού, ο κίνδυνος σύγκρουσης με κάποιο εμπόδιο μπορεί να επισημανθεί καθυστερημένα.

Ειδική περίπτωση εμποδίων που εντοπίζονται στο πλάι

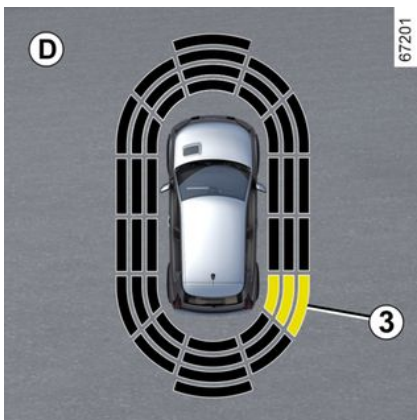

Ανάλογα με τον προσανατολισμό των τροχών, το σύστημα προσδιορίζει την

πορεία του αυτοκινήτου και ενημερώνει τον οδηγό σχετικά με το εάν υπάρχει ή όχι κίνδυνος σύγκρουσης με κάποιο εμπόδιο **3** που βρίσκεται στο πλάι του αυτοκινήτου.

Όταν ανιχνευτεί κάποιο εμπόδιο στο πλάι:

- εάν υπάρχει κίνδυνος σύγκρουσης, εκπέμπονται ηχητικά σήματα με αυξανόμενη συχνότητα όσο πλησιάζει το εμπόδιο μέχρι να γίνουν συνεχή. Εμφανίζεται η περιοχή όπου εντοπίστηκε το εμπόδιο **3** (οθόνη **D**).
- εάν δεν υπάρχει κανένας κίνδυνος σύγκρουσης, δεν εκπέμπεται κανένα ηχητικό σήμα όσο πλησιάζει το εμπόδιο. Ανάλογα με το όχημα, η περιοχή όπου εντοπίστηκε το εμπόδιο **3** εμφανίζεται με γραμμοσκίαση.

i Σε περίπτωση αλλαγής της πορείας κατά τη διάρκεια ενός ελιγμού, ο κίνδυνος σύγκρουσης με κάποιο εμπόδιο μπορεί να επισημανθεί καθυστερημένα.

Ενεργοποίηση/απενεργοποίηση

Ενεργοποίηση/απενεργοποίηση από την οθόνη πολυμέσων **4**



Από τον κόσμο "Όχημα" της οθόνης πολυμέσων **4**, πατήστε το μενού "Βοηθός οδήγησης" και στη συνέχεια πατήστε την καρτέλα "Στάθμευση".

Ενεργοποιήστε ή απενεργοποιήστε τις περιοχές που καλύπτονται από τους ανιχνευτές υπερήχων.

Για περαιτέρω πληροφορίες, ανατρέξτε στις οδηγίες χρήσης πολυμέσων.

Σημείωση: ανάλογα με το αυτοκίνητο, η πίσω ζώνη ανίχνευσης δεν μπορεί να απενεργοποιηθεί.

ΣΥΣΤΗΜΑΤΑ ΒΟΗΘΕΙΑΣ ΣΤΟ ΠΑΡΚΑΡΙΣΜΑ

Αυτόματη απενεργοποίηση της βοήθειας στο παρκάρισμα

Το σύστημα απενεργοποιείται:

- όταν η ταχύτητα του αυτοκινήτου υπερβεί τα 10 χλμ./ώρα περίπου,
- ανάλογα με το αυτοκίνητο, όταν το αυτοκίνητο είναι σταματημένο για περισσότερα από περίπου πέντε δευτερόλεπτα περίπου και ανιχνευτεί κάποιο εμπόδιο (όπως για παράδειγμα ένα μποτιλιάρισμα, κ.λπ.),
- όταν βρίσκεται στη θέση **N**.
- όταν εντοπίζεται σφάλμα λειτουργίας.

Σημείωση: ανάλογα με το όχημα, εάν το όχημα διαθέτει σύστημα ρυμούλκησης που αναγνωρίζεται από το σύστημα, απενεργοποιείται μόνο η οπίσθια λειτουργία βοήθειας στο παρκάρισμα.

Ρυθμίσεις



Για λόγους ασφαλείας, κάνετε αυτούς τους χειρισμούς με το όχημα σταματημένο.



Κάθε φορά που εκκινείται το αυτοκίνητο, η λειτουργία επανέρχεται στην κατάσταση ενεργοποίησης που είχε αποθηκευτεί την τελευταία φορά που διακόπηκε η λειτουργία του κινητήρα.

Ρυθμίσεις από την οθόνη πολυμέσων 4



Με το όχημα ακινητοποιημένο, από τον κόσμο "Όχημα" στην οθόνη πολυμέσων σας **4**, πατήστε το μενού "Βοηθός οδήγησης" κατόπιν πατήστε την καρτέλα "Στάθμευση".

Για περαιτέρω πληροφορίες, ανατρέξτε στις οδηγίες χρήσης πολυμέσων.

Απενεργοποίηση του ήχου του συστήματος

(ανάλογα με το μοντέλο του αυτοκινήτου)

Ενεργοποιήστε ή απενεργοποιήστε τους ήχους της βοήθειας στο παρκάρισμα.

Σημείωση: εάν κάνετε σίγαση του ήχου, όταν πλησιάζετε ένα εμπόδιο θα ειδοποιηθείτε μόνο από την οθόνη.

Ένταση του ήχου της βοήθειας στο παρκάρισμα

Ρυθμίστε την ένταση ήχου της βοήθειας στάθμευσης χρησιμοποιώντας τη μπάρα έντασης.



Σε κάθε εκκίνηση, το αυτοκίνητο επανέρχεται στη λειτουργία που ήταν ενεργή την τελευταία φορά που διακόπηκε η λειτουργία του κινητήρα.

Εξαιρετικές περιπτώσεις

Μπορείτε να απενεργοποιήσετε χειροκίνητα τις ηχητικές ειδοποιήσεις ή, ανά-

ΣΥΣΤΗΜΑΤΑ ΒΟΗΘΕΙΑΣ ΣΤΟ ΠΑΡΚΑΡΙΣΜΑ

λογα με το αυτοκίνητο, τη συγκεκριμένη ζώνη ανίχνευσης:

- εάν ο εξοπλισμός ρυμούλκησης, μεταφοράς ή ρυμουλκούμενου που δεν αναγνωρίζεται από το σύστημα υπάρχει μπροστά από τους αισθητήρες υπερήχων.
- οι αισθητήρες υπερήχων είναι κατεστραμμένοι.

Σημείωση: ακόμη και αν ο ήχος είναι σε σίγαση, οι ενδείξεις θα συνεχίσουν να σας προειδοποιούν.

ΣΥΣΤΗΜΑΤΑ ΒΟΗΘΕΙΑΣ ΣΤΟ ΠΑΡΚΑΡΙΣΜΑ

Σφάλματα λειτουργίας

Όταν το σύστημα ανιχνεύσει σφάλμα λειτουργίας:

– είτε ακούγεται ένα ηχητικό σήμα για περίπου τρία δευτερόλεπτα όταν ενεργοποιείται η όπισθεν, συνοδευόμενο από την εμφάνιση του μηνύματος "Ελέγξτε αισθητ. παρκαρίσματος" στο καντράν,

– ή το σύστημα δεν παράγει ήχο (εκτός εάν απενεργοποιηθεί σκόπιμα) ή δεν υπάρχει οθόνη όταν έχει επιλεχθεί η όπισθεν.

Βεβαιωθείτε ότι οι υπερηχητικοί αισθητήρες σας είναι καθαροί. Εάν η βλάβη παραμένει, συμβουλευτείτε έναν εγκεκριμένο αντιπρόσωπο.

i Όταν το αυτοκίνητο κινείται με ταχύτητα κάτω από 10 χλμ./ώρα περίπου, ορισμένοι θόρυβοι (μοτοσυκλές, φορτηγά, κομπρεσέρ κ.λπ.) ενδέχεται να προκαλέσουν ενεργοποίηση των ηχητικών προειδοποιήσεων του συστήματος βοήθειας στο παρκάρισμα.

i Συντήρηση/επισκευές του συστήματος

– Σε περίπτωση σύγκρουσης, ενδέχεται να μεταβληθεί η ευθυγράμμιση των αισθητήρων υπερήχων και, κατά συνέπεια, να επηρεαστεί η λειτουργία τους. Απενεργοποιήστε τη λειτουργία και συμβουλευθείτε μία επίσημη αντιπροσωπεία.

– Οποιαδήποτε εργασία στην περιοχή όπου βρίσκονται οι αισθητήρες υπερήχων (επισκευές, αντικαταστάσεις κ.λπ.) πρέπει να εκτελείται από ειδικευμένο επαγγελματία.

Μόνο οι επίσημες αντιπροσωπείες είναι εξουσιοδοτημένες να επεμβαίνουν στο σύστημα.

Περιπτώσεις παρεμβολής του συστήματος

Ορισμένες συνθήκες ενδέχεται να διαταράξουν ή να καταστρέψουν τη λειτουργία του συστήματος, όπως:

- δυσμενείς καιρικές συνθήκες (βροχή, χιόνι, χαλάζι, πάγος, κ.λπ.),
- ορισμένους τύπους θορύβου (μοτοσικλέτα, φορτηγό, κομπρεσέρ κ.λπ.),
- τοποθέτηση μη συμβατής μπίλιας ή γάντζου κοτσαδόρου.

Κίνδυνος εσφαλμένων συναγερμών ή απουσίας προειδοποιήσεων

Εάν το σύστημα δεν συμπεριφέρεται κανονικά, επικοινωνήστε με μία επίσημη αντιπροσωπεία.

Περιορισμοί λειτουργίας του συστήματος

- Οι ζώνες εντοπισμού υπερήχων θα πρέπει να διατηρούνται καθαρές και χωρίς καμία τροποποίηση, ώστε να διασφαλιστεί η σωστή λειτουργία του συστήματος.
- Μικρά αντικείμενα που κινούνται κοντά στο αυτοκίνητο (μοτοσυκλέτες, ποδήλατα, πεζοί κ.λπ.) ενδέχεται να μην αναγνωρίζονται από το σύστημα.
- Το σύστημα ενδέχεται να μην ανιχνεύει εμπόδια που είναι πολύ κοντά στο όχημα.
- Το σύστημα ενδέχεται να μην παρέχει προειδοποίηση όταν τα άλλα οχήματα ή εμπόδια κινούνται με σημαντικά διαφορετική ταχύτητα.
- Κατά τη διάρκεια μιας αλλαγής στην πορεία κατά τη διάρκεια ενός ελιγμού, το σύστημα μπορεί να αναφέρει εμπόδια με καθυστέρηση.

ΣΥΣΤΗΜΑΤΑ ΒΟΗΘΕΙΑΣ ΣΤΟ ΠΑΡΚΑΡΙΣΜΑ

Στάθμευση με ελεύθερα χέρια

Εισαγωγή

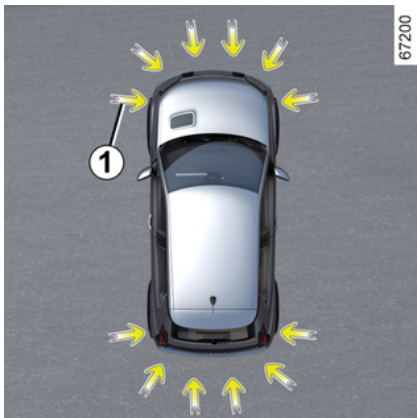

Όπως υποδεικνύεται από τα βέλη **1**, οι ανιχνευτές υπερήχων που είναι τοποθετημένοι στους προφυλακτήρες του αυτοκινήτου βοηθούν να βρείτε προσβάσιμους χώρους στάθμευσης και διευκολύνουν τον ελιγμό παρκαρίσματος.

Απομακρύνετε τα χέρια σας από το τιμόνι, ελέγχετε μόνο:

- το πεντάλ γκαζιού,
- Το πεντάλ του φρένου,
- το χειριστήριο ταχυτήτων.

Μπορείτε να ξαναπάρτε τον έλεγχο ανά πάσα στιγμή χρησιμοποιώντας το τιμόνι.

Σημείωση: η λειτουργία δεν ανιχνεύει ελεύθερους χώρους, σύμφωνα με τις γραμμές στάθμευσης στο έδαφος. Ανιχνεύει και προτείνει διαθέσιμες θέσεις στάθμευσης όταν βρίσκονται ανάμεσα ή κοντά σε άλλα αυτοκίνητα, κτίρια ή μεγάλα αντικείμενα.



Αυτή η λειτουργία είναι συμπληρωματικό βοήθημα στην οδήγηση.

Σε καμία περίπτωση δεν μπορεί να αντικαταστήσει την προσοχή ή την υπευθυνότητα του οδηγού στη διάρκεια ελιγμών με την όπισθεν.

Ο οδηγός θα πρέπει να είναι πάντα προετοιμασμένος για αναπάντεχα συμβάντα κατά την οδήγηση: θα πρέπει να διασφαλίζεται πάντα ότι δεν υπάρχουν μικρά, στενά κινούμενα εμπόδια (όπως παιδί, ζώο, καροτσάκι, ποδήλατο, πέτρα, κολωνάκι, κ.λπ.) στα τυφλά σημεία, κατά την εκτέλεση ελιγμών.



Σε περίπτωση χτυπήματος στο κάτω μέρος του αυτοκινήτου, ενώ αυτό πραγματοποιεί ελιγμούς (παράδειγμα: επαφή με κολωνάκι, πολύ ψηλό πεζοδρόμιο ή άλλο στοιχείο του δρόμου), ενδέχεται να προκληθεί ζημιά στο αυτοκίνητο (παράδειγμα: παραμόρφωση άξονα).

Για να αποφύγετε οποιονδήποτε κίνδυνο ατυχήματος, ζητήστε έλεγχο του αυτοκινήτου από ένα Επίσημο Συνεργείο της μάρκας.

Θέση των αισθητήρων υπερήχων **1**

Βεβαιωθείτε ότι η περιοχή γύρω από τους αισθητήρες υπερήχων που υποδεικνύονται από τα βέλη **1** δεν καλύπτεται (από ακαθαρσίες, λάσπη, χιόνι, κακή τοποθέτηση πινακίδας κυκλοφορίας κ.λπ.), δεν παρουσιάζει ίχνη σύγκρουσης ή τροποποίησης (συμπεριλαμβανομένης της βαφής) και δεν παρεμποδίζεται από κάποιο παρελκόμενο τοποθετημένο στο πίσω μέρος ή/και ανάλογα με το αυτοκίνητο στο εμπρός μέρος ή τα πλαϊνά του αυτοκινήτου σας.

ΣΥΣΤΗΜΑΤΑ ΒΟΗΘΕΙΑΣ ΣΤΟ ΠΑΡΚΑΡΙΣΜΑ

Ενεργοποίηση



2

Με το όχημα ακινητοποιημένο ή με οδήγηση με ταχύτητα μικρότερη από

περίπου 30 χλμ/ώρα, υπάρχουν διάφοροι τρόποι πρόσβασης στη λειτουργία:

- από την οθόνη πολυμέσων **3**, κόσμο "Όχημα" **2**, πατήστε το μενού "Βοηθός οδήγησης" κατόπιν την καρτέλα "Στάθμευση" για πρόσβαση στο μενού βοηθημάτων στάθμευσης,
- μέσω του γραφικού στοιχείου "Υποβοήθηση στάθμευσης Hands-free" (εάν έχει ρυθμιστεί προηγουμένως),
- μέσω του κουμπιού "Αγαπημένα" στο τιμόνι (εάν έχει διαμορφωθεί εκ των προτέρων).

Για περαιτέρω πληροφορίες, ανατρέξτε στις οδηγίες χρήσης πολυμέσων.

Επιλογή ελιγμού

Το σύστημα μπορεί να εκτελέσει τρεις τύπους ελιγμών:

- στάθμευση του αυτοκινήτου σε παράλληλη ή κάθετη θέση στάθμευσης,
- έξοδος του αυτοκινήτου από τη θέση παράλληλης στάθμευσης.

Από την οθόνη πολυμέσων **3**, επιλέξτε τον ελιγμό που θέλετε να εκτελέσετε.

Σημείωση: κατά την εκκίνηση του αυτοκινήτου ή μετά από επιτυχή ελιγμό παράλληλης στάθμευσης με τη βοήθεια του συστήματος, ο προεπιλεγμένος ελιγμός που προτείνεται από το σύστημα είναι η έξοδος από θέση παράλληλης στάθμευσης.

Στις υπόλοιπες περιπτώσεις, μπορείτε να ορίσετε τον προεπιλεγμένο ελιγμό από την οθόνη πολυμέσων **3**.

Για περαιτέρω πληροφορίες, ανατρέξτε στις οδηγίες χρήσης πολυμέσων.



Η εκκίνηση του συστήματος συνοδεύεται από την ενεργοποίηση της λειτουργίας της βοήθειας στάθμευσης και, για τα αυτοκίνητα που είναι εξοπλισμένα με αυτό το σύστημα, της κάμερας οπισθοπορείας για να βοηθήσει τον οδηγό στην οπισθοποίηση του ελιγμού ➔ **303**, ➔ **300**.

3

ΣΥΣΤΗΜΑΤΑ ΒΟΗΘΕΙΑΣ ΣΤΟ ΠΑΡΚΑΡΙΣΜΑ

Λειτουργία



Αυτή η λειτουργία είναι συμπληρωματικό βοήθημα στην οδήγηση.

Κατά συνέπεια, δεν μπορείτε σε καμία περίπτωση να αντικαταστήσει την προσοχή και την υπευθυνότητα του οδηγού κατά την εκτέλεση ελιγμών (ο οδηγός πρέπει να είναι πάντα έτοιμος να φρενάρει).



Στη διάρκεια των ελιγμών, το τιμόνι ενδέχεται να γυρίζει γρήγορα: μην βάζετε τα χέρια σας μέσα και βεβαιωθείτε ότι τίποτα δεν έχει μαγκώσει στο εσωτερικό του.



Κατά την στάθμευση, ακολουθήστε τις οδηγίες που δίνονται στην οθόνη πολυμέσων. Τυχόν καθυστέρηση στην εφαρμογή ή μη συμμόρφωση με τις οδηγίες μπορεί να έχει ως αποτέλεσμα την ακύρωση του ελιγμού ή να οδηγήσει σε στάθμευση που δεν είναι η καλύτερη δυνατή.

Στάθμευση του αυτοκινήτου σε παράλληλη ή κάθετη θέση στάθμευσης

Όταν το αυτοκίνητο κινείται με ταχύτητα χαμηλότερη των 30 χλμ./ώρα περίπου, το σύστημα αναζητά διαθέσιμες θέσεις στάθμευσης στις δύο πλευρές του αυτοκινήτου.

Όταν ανιχνευθεί μια θέση, εμφανίζεται στην οθόνη πολυμέσων **3** και επισημαίνεται με το γράμμα "P". Οδηγήστε αργά μέχρι να εμφανιστεί το μήνυμα "STOP" συνοδευόμενο από ένα ηχητικό σήμα. Εάν εντοπιστούν πολλά κενά σε κάθε πλευρά του αυτοκινήτου, πρέπει να επιλέξετε την επιθυμητή θέση ενεργοποιώντας την ένδειξη κατεύθυνσης. Εάν οι θέσεις βρίσκονται στην ίδια πλευρά του αυτοκινήτου, λαμβάνεται

υπόψη μόνο η τελευταία θέση που ανιχνεύεται από το σύστημα.

Η θέση γίνεται γκρι στην οθόνη πολυμέσων **3** και επισημαίνεται με τον χαρακτηριστήρα "P".

- Σταματήστε το αυτοκίνητο,
- βάλτε την όπισθεν.

Η ένδειξη  εμφανίζεται στο καντράν συνοδευόμενη από ένα ηχητικό σήμα.

- Αφήστε το τιμόνι,
- ακολουθήστε τις οδηγίες του συστήματος που εμφανίζονται στην οθόνη πολυμέσων **3**.

Η ταχύτητά σας δεν πρέπει να υπερβαίνει τα 7 χλμ./ώρα περίπου.

Το σβήσιμο του ενδεικτικού  στο καντράν, μαζί με το συνοδευτικό ηχητικό σήμα, σας ειδοποιούν για την ολοκλήρωση του ελιγμού.

Έξοδος του αυτοκινήτου από τη θέση παράλληλης στάθμευσης.

- Ενεργοποιήστε τη λειτουργία "Υποβοήθηση στάθμευσης Hands-free",
- επιλέξτε τη λειτουργία "Έξοδος από παράλληλη στάθμευση",
- ενεργοποιήστε τα φλας στην πλευρά από την οποία θέλετε να βγείτε από το όχημα,

ΣΥΣΤΗΜΑΤΑ ΒΟΗΘΕΙΑΣ ΣΤΟ ΠΑΡΚΑΡΙΣΜΑ

Εάν πληρούνται όλες οι προϋποθέσεις, θα εμφανιστεί ένα μήνυμα στην οθόνη πολυμέσων **3** για να ξεκινήσετε τον ελιγμό.

– Πιέστε το πλήκτρο "OK" για να ξεκινήσετε.

Το ενδεικτικό προειδοποίησης  εμφανίζεται στο καντράν, συνοδευόμενο από ένα ηχητικό σήμα.

– Αφήστε το τιμόνι,
– πραγματοποιήστε ελιγμούς προς τα εμπρός και προς τα πίσω ακολουθώντας τις οδηγίες που εμφανίζονται στην οθόνη πολυμέσων **3** και χρησιμοποιώντας τις ειδοποιήσεις που παρέχονται από το σύστημα υποβοήθησης στάθμευσης.

Η ταχύτητά σας δεν πρέπει να υπερβαίνει τα 7 χλμ./ώρα περίπου.

Όταν το αυτοκίνητο είναι σε κατάλληλη θέση για να εξέλθει από τη θέση στάθμευσης, στο καντράν σβήνει το ενδει-

κτικό  συνοδευόμενο από ένα ηχητικό σήμα και στην οθόνη πολυμέσων εμφανίζεται ένα μήνυμα **3** που επιβεβαιώνει ότι ο ελιγμός έχει ολοκληρωθεί.

Αναστολή/συνέχιση του ελιγμού

Ο ελιγμός αναστέλλεται στις παρακάτω περιπτώσεις:

- αν η ύπαρξη κάποιου εμποδίου εμποδίζει την ολοκλήρωση του ελιγμού,
- ανοίγει μια πόρτα συνοδηγού ή η πόρτα του πορτ-μπαγκάζ.

Το ενδεικτικό προειδοποίησης  εξαφανίζεται από το καντράν συνοδευόμενο από ένα ηχητικό σήμα για να σας ενημερώσει ότι ο ελιγμός έχει διακοπεί. Το μήνυμα "Αναστολή ελιγμού παρκαρίσματος" και η αιτία διακοπής του ελιγμού θα εμφανιστεί στην οθόνη πολυμέσων **3**.

Βεβαιωθείτε:

- πως έχετε αφήσει το τιμόνι, και
- πως όλες οι πόρτες και το πορτ-μπαγκάζ έχουν κλείσει, και
- πως δεν υπάρχει κανένα εμπόδιο στην κατεύθυνση κίνησης του αυτοκινήτου, και
- και πως ο κινητήρας βρίσκεται σε λειτουργία.

Εάν το ενδεικτικό  αναβοσβήνει, αυτό υποδεικνύει ότι το σύστημα είναι ξανά διαθέσιμο για τη συνέχιση του ελιγμού.

Για να συνεχίσετε τον ελιγμό, πατήστε το μενού "Βοηθός στάθμευσης". Στο καντράν εμφανίζεται το ενδεικτικό



Ακολουθήστε τις οδηγίες που εμφανίζονται στην οθόνη πολυμέσων **3**.

Ακύρωση ελιγμού

Ο ελιγμός ακυρώνεται στις παρακάτω περιπτώσεις:

- αν πιάσετε το τιμόνι,
- το αυτοκίνητο είναι σταματημένο για μεγάλο χρονικό διάστημα,
- το χειρόφρενο είναι δεμένο,
- η ταχύτητα του αυτοκινήτου υπερβεί τα 7 χλμ./ώρα περίπου,
- οι τροχοί του αυτοκινήτου έχουν ολισθήσει,
- έχει πατηθεί το πλήκτρο εκκίνησης/σβησίματος του κινητήρα,
- μέσω της οθόνης πολυμέσων **3**,
- Οι οδηγίες που δίνονται στην οθόνη πολυμέσων δεν τηρούνται,
- η ζώνη ασφαλείας του οδηγού είναι δεν είναι δεμένη,
- η πόρτα του οδηγού είναι ανοιχτή,
- εάν έχετε πραγματοποιήσει περισσότερες από 10 κινήσεις εμπρός/πίσω κατά τον ελιγμό,
- αν οι αισθητήρες του συστήματος βοήθειας στο παρκάρισμα είναι βρώμικοι ή παρεμποδίζονται.

ΣΥΣΤΗΜΑΤΑ ΒΟΗΘΕΙΑΣ ΣΤΟ ΠΑΡΚΑΡΙΣΜΑ

Το ενδεικτικό προειδοποίησης  εξαφανίζεται από το καντράν συνοδευόμενο από ένα ηχητικό σήμα για να σας προειδοποιήσει ότι ο ελιγμός έχει ματαιωθεί. Το μήνυμα "Ο ελιγμός στάθμευσης ακυρώθηκε" και η αιτία ακύρωσης του ελιγμού θα εμφανιστεί στην οθόνη πολυμέσων **3**.

Μη διαθέσιμη λειτουργία

Όταν επιλέξετε μία από τις μεθόδους ενεργοποίησης του συστήματος και δεν πληρούνται οι συνθήκες λειτουργίας, το μήνυμα "Στάθμευση hands-free μη διαθέσιμη" εμφανίζεται στο καντράν για να σας ενημερώσει ότι η δυνατότητα δεν είναι διαθέσιμη.

Σφάλματα λειτουργίας

Όταν η λειτουργία ανιχνεύσει ένα πρόβλημα λειτουργίας, τα παρακάτω μηνύματα εμφανίζονται στο καντράν:

– "Ελέγξτε Park Assist", συνοδευόμενο

από το ενδεικτικό ,

ή

– « Ελέγξτε αισθητ. παρκαρίσματος » ;

ή

– « Υποβ. Στάθμευσης ελέγξτε ».

Καθαρίστε τους αισθητήρες υπερήχων. Εάν το πρόβλημα παραμένει, συμβου-

λευθείτε ένα Επίσημο Συνεργείο της μάρκας.

Σημείωση: σε περίπτωση βλάβης της λειτουργίας, το αυτοκίνητο δεν ακινητοποιείται.

Αναλαμβάνετε ξανά τον έλεγχο του αυτοκινήτου αμέσως.

Προειδοποιήσεις



Αυτή η λειτουργία είναι συμπληρωματικό βοήθημα στην οδήγηση. Αυτή η λειτουργία σε καμία περίπτωση δεν υποκαθιστά τη δέουσα προσοχή και υπευθυνότητα του οδηγού ο οποίος οφείλει να έχει πάντα τον έλεγχο του οχήματος. Βεβαιωθείτε ότι ο ελιγμός συμμορφώνεται με τους ισχύοντες κανόνες οδικής κυκλοφορίας στην περιοχή σας.

Ο οδηγός πρέπει να είναι πάντα προετοιμασμένος για αναπάντεχα συμβάντα κατά την οδήγηση: πρέπει να διασφαλίζεται πάντα ότι δεν υπάρχουν μικρά, στενά κινούμενα εμπόδια (όπως παιδί, ζώο, καρτοτάκι, ποδήλατο, πέτρα, κολωνάκι, εξοπλισμός ρυμούλκησης κ.λπ.) στα τυφλά σημεία, κατά την εκτέλεση ελιγμών.

Συντήρηση/επισκευές του συστήματος

- Σε περίπτωση σύγκρουσης, η λειτουργία των αισθητήρων μπορεί να διαταραχθεί. Απενεργοποιήστε τη λειτουργία και συμβουλευθείτε μία επίσημη αντιπροσωπεία.
- Οποιαδήποτε εργασία στην περιοχή όπου βρίσκονται οι αισθητήρες (επισκευές, αντικαταστάσεις, τροποποιήσεις εξωτερικής επένδυσης κ.λπ.) πρέπει να εκτελείται από ειδικευμένο επαγγελματία.

Μόνο οι επίσημες αντιπροσωπείες είναι εξουσιοδοτημένες να επεμβαίνουν στο σύστημα.

Περιπτώσεις παρεμβολής του συστήματος

Ορισμένες συνθήκες ενδέχεται να διακόψουν ή να επηρεάσουν τη λειτουργία του συστήματος, όπως κακές καιρικές συνθήκες (χιόνι, χαλάζι, πάγος κ.λπ.).

Σε περίπτωση όπου το σύστημα δεν συμπεριφέρεται κανονικά, απενεργοποιήστε το και επικοινωνήστε με έναν εξουσιοδοτημένο αντιπρόσωπο.

Κίνδυνος εσφαλμένου, ψευδούς συναγερμού.

Περιορισμοί λειτουργίας του συστήματος

- Το σύστημα ενδέχεται να μην ανιχνεύσει αντικείμενα που βρίσκονται στα τυφλά σημεία των αισθητήρων.
- Ελέγχετε πάντα ότι η θέση στάθμευσης που προτείνει το σύστημα είναι πράγματι διαθέσιμη και ελεύθερη από εμπόδια πριν και κατά τη διάρκεια του ελιγμού.
- Το σύστημα δεν πρέπει να χρησιμοποιείται κατά τη ρυμούλκηση τρέιλερ ή όταν υπάρχει σύστημα ρυμούλκησης ή μεταφοράς φορτίου στο αυτοκίνητο ή στα παρακείμενα αυτοκίνητα.

ΣΥΣΤΗΜΑΤΑ ΒΟΗΘΕΙΑΣ ΣΤΟ ΠΑΡΚΑΡΙΣΜΑ

Προειδοποίηση εξόδου από στάθμευση

Εισαγωγή

3

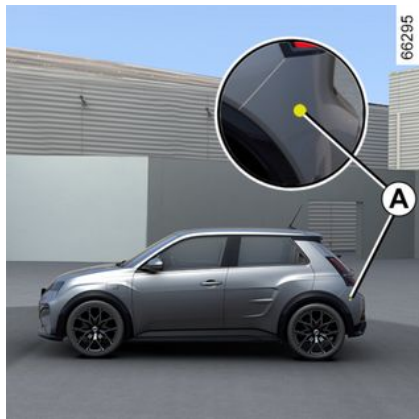

Χρησιμοποιώντας πληροφορίες από τα ραντάρ που είναι εγκατεστημένα σε κάθε πλευρά του πίσω προφυλακτήρα (ζώνη **A**), το σύστημα προειδοποιεί τον οδηγό όταν ένα άλλο αυτοκίνητο εμφανιστεί στη ζώνη ανίχνευσης **B**.

Η λειτουργία ενεργοποιείται εάν:

– έχει τεθεί η όπισθεν,

και

– το αυτοκίνητο είναι σταματημένο ή κινείται σε χαμηλή ταχύτητα.



Η ικανότητα του συστήματος ανίχνευσης εξαρτάται από το περιβάλλον του αυτοκινήτου (στατικά αντικείμενα κ.λπ.) και την κατάσταση του προφυλακτήρα κ.λπ.



Αυτή η λειτουργία είναι συμπληρωματικό βοήθημα στην οδήγηση. Αυτή η λειτουργία σε καμία περίπτωση δεν υποκαθιστά τη δέουσα προσοχή και υπευθυνότητα του οδηγού ο οποίος οφείλει να έχει πάντα τον έλεγχο του οχήματος.

Ιδιαιτερότητα



Διασφαλίστε ότι η ζώνη του ραντάρ **A** δεν καλύπτεται (από αυτοκόλλητα, λάσπη, χιόνι κ.λπ.).

ΣΥΣΤΗΜΑΤΑ ΒΟΗΘΕΙΑΣ ΣΤΟ ΠΑΡΚΑΡΙΣΜΑ

Σε περίπτωση παρεμπόδισης ενός ραντάρ από κάποιο αντικείμενο, στο καντράν εμφανίζεται το μήνυμα "Πλευρικά ραντάρ χωρίς ορατότητα". Καθαρίστε την περιοχή όπου βρίσκονται οι αισθητήρες.

Ενεργοποίηση/απενεργοποίηση από την οθόνη πολυμέσων 1



Για να ενεργοποιήσετε ή να απενεργοποιήσετε τη λειτουργία, ανατρέξτε στις οδηγίες χρήσης του συστήματος πολυμέσων.

Επιλέξτε "ON" ή "OFF".

Λειτουργία



Η λειτουργία σας προειδοποιεί εάν κάποιο αυτοκίνητο βρίσκεται στη ζώνη **B** και πλησιάζει το αυτοκίνητό σας.

Όταν ανιχνευτεί ένα αυτοκίνητο, ανάβουν τα ενδεικτικά **2** και στους δύο εξωτερικούς καθρέφτες **3**.

Σημείωση: καθαρίζετε τους εξωτερικούς καθρέφτες **3** τακτικά, έτσι ώστε τα ενδεικτικά **2** να είναι ορατά.

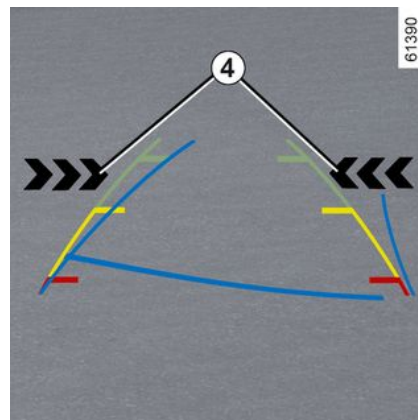

Τα ενδεικτικά **4** στην οθόνη πολυμέσων δείχνουν σε ποια πλευρά ανιχνεύτηκε το αυτοκίνητο που πλησιάζει.

Σημείωση: καθαρίζετε τακτικά την κάμερα, έτσι ώστε να μην παρεμποδίζεται.

Το άναμμα των ενδεικτικών **2** και **4** συνοδεύεται από ένα ηχητικό σήμα όταν έχει επιλεγεί η όπισθεν και το αυτοκίνητό σας κινείται.

Σφάλματα λειτουργίας

Εάν το αυτοκίνητο διαθέτει κοσμοδόρο που αναγνωρίζεται από το σύστημα και έχει συνδεθεί ρυμουλκούμενο, η προειδοποίηση εξόδου από θέση στάθμευσης απενεργοποιείται αυτόματα και εμφανίζεται το ακόλουθο μήνυμα

ΣΥΣΤΗΜΑΤΑ ΒΟΗΘΕΙΑΣ ΣΤΟ ΠΑΡΚΑΡΙΣΜΑ

στο καντράν: "Υποβ. Οδήγησης μη διαθέσιμη".

Εάν το σύστημα ανιχνεύσει κάποιο πρόβλημα, εμφανίζεται το μήνυμα "Ελέγξτε πλευρικά ραντάρ" στο καντράν. Συμβουλευθείτε ένα Επίσημο Συνεργείο της μάρκας.



Λόγω της παρουσίας αισθητήρων πίσω από τον προφυλακτήρα, συνιστάται να αναθέσετε οποιαδήποτε εργασία στον προφυλακτήρα (επισκευή, αντικατάσταση, βαφή κ.λπ.) σε ειδικευμένο επαγγελματία.



Περιορισμοί λειτουργίας του συστήματος

– Η περιοχή του ραντάρ πρέπει να παραμένει καθαρή και χωρίς καμιά τροποποίηση για την εξασφάλιση της σωστής λειτουργίας του συστήματος.

– Μικρά αντικείμενα (μοτοσικλές, ποδήλατα, πεζοί κ.λπ.) που κινούνται προς το αυτοκίνητο ενδέχεται να μην αναγνωριστούν από το σύστημα.

Απενεργοποίηση της λειτουργίας

Πρέπει να απενεργοποιήσετε τη λειτουργία, εάν:

- η ζώνη του ραντάρ **A** έχει υποστεί ζημιά (πίσω προφυλακτήρας),
- το αυτοκίνητο είναι εξοπλισμένο με σύστημα ρυμούλκησης που δεν αναγνωρίζεται από το σύστημα.



Αυτή η λειτουργία είναι συμπληρωματικό βοήθημα στην οδήγηση. Αυτή η λειτουργία σε καμία

περίπτωση δεν υποκαθιστά τη δέουσα προσοχή και υπευθυνότητα του οδηγού ο οποίος οφείλει να έχει πάντα τον έλεγχο του οχήματος.

Το σύστημα δεν πρέπει σε καμία περίπτωση να θεωρείται ισοδύναμο με έναν ανιχνευτή εμποδίων ή με ένα σύστημα αποφυγής συγκρούσεων.

Συντήρηση/επισκευές του συστήματος

- Σε περίπτωση σύγκρουσης, μπορεί να αλλάξει η θέση των ραντάρ, με αποτέλεσμα να επηρεαστεί η λειτουργία τους. Απενεργοποιήστε τη λειτουργία και συμβουλευθείτε μία επίσημη αντιπροσωπεία.
- Οποιαδήποτε εργασία στην περιοχή όπου βρίσκονται τα ραντάρ (επισκευές, αντικαταστάσεις, εργασίες φανοποιίας, κ.λπ.) πρέπει να εκτελούνται από ειδικευμένο επαγγελματία.

ΣΥΣΤΗΜΑΤΑ ΒΟΗΘΕΙΑΣ ΣΤΟ ΠΑΡΚΑΡΙΣΜΑ

Μόνο οι επίσημες αντιπροσωπείες είναι εξουσιοδοτημένες να επεμβαίνουν στο σύστημα.



Περιπτώσεις παρεμβολής του συστήματος
Ορισμένες συνθήκες ενδέχεται να διαταράξουν ή

να καταστρέψουν τη λειτουργία του συστήματος, όπως:

- περίπλοκο περιβάλλον (υπόγειο πάρκινγκ, μεταλλικές κατασκευές κ.λπ.),
- δυσμενείς καιρικές συνθήκες (χιόνι, έντονη βροχή, χαλάζι, πάγος, κλπ.).

Απενεργοποίηση της λειτουργίας

Πρέπει να απενεργοποιήσετε τη λειτουργία εάν το όχημα ρυμουλκείται (ανάκτηση ακινητοποιημένου αυτοκινήτου) ή εάν το αυτοκίνητο είναι εξοπλισμένο με ράβδο ρυμούλκησης που δεν αναγνωρίζεται από το σύστημα.

Σε περίπτωση όπου το σύστημα δεν συμπεριφέρεται κανονικά, απενεργοποιήστε το και επικοινωνήστε με έναν εξουσιοδοτημένο αντιπρόσωπο.

Ασφαλής έξοδος συνοδηγού

Περιγραφή

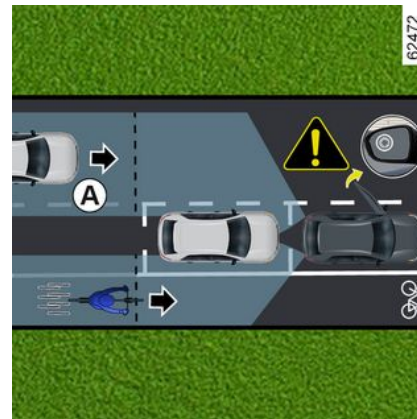

Αυτή η λειτουργία είναι ένα πρόσθετο βοήθημα οδήγησης για την ασφάλεια των επιβατών του αυτοκινήτου.

Ο σκοπός της λειτουργίας "Ασφαλής έξοδος συνοδηγού" είναι να προειδοποιήσει τον οδηγό ή / και τους επιβάτες για πιθανό κίνδυνο εάν ανοίξουν τις πόρτες τους όταν το όχημα είναι ακίνητο.

ΣΥΣΤΗΜΑΤΑ ΒΟΗΘΕΙΑΣ ΣΤΟ ΠΑΡΚΑΡΙΣΜΑ

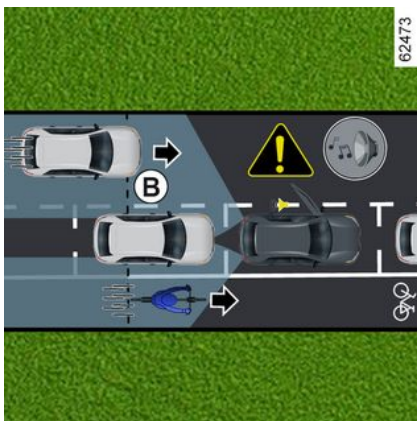

Με βάση τις πληροφορίες των αισθητήρων που έχουν τοποθετηθεί σε κάθε πλευρά του πίσω προφυλακτήρα (ζώνη **C**), η λειτουργία προειδοποιεί τον οδηγό:

- όταν ένα άλλο όχημα (ή μοτοσικλέτα, ποδήλατο, πεζός κ.λπ.) βρίσκεται εντός της ζώνης ανίχνευσης **A**, και
- όταν υπάρχει κίνδυνος σύγκρουσης με όχημα (ή μοτοσικλέτα, ποδήλατο, πεζό κ.λπ.) στη ζώνη **B**.

Ιδιαιτερότητα

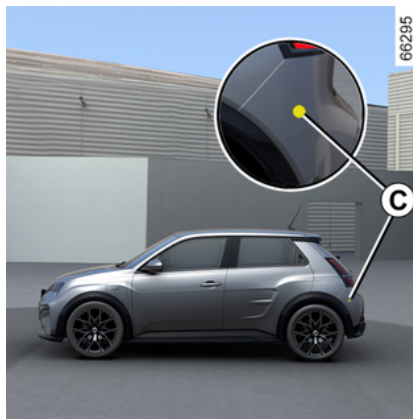

Βεβαιωθείτε ότι δεν παρεμποδίζεται η ζώνη **C** γύρω από τα ραντάρ σε κάθε πλευρά του πίσω προφυλακτήρα (από σκόνη, λάσπη, χιόνι κλπ.).

Σε περίπτωση παρεμπόδισης ενός ραντάρ από κάποιο αντικείμενο, στο καντράν εμφανίζεται το μήνυμα "Πλευρικά ραντάρ χωρίς ορατότητα". Καθαρίστε την περιοχή όπου βρίσκονται οι αισθητήρες.

Πρέπει να απενεργοποιήσετε τη λειτουργία, εάν:

- η ζώνη του ραντάρ **C** έχει υποστεί ζημιά (πίσω προφυλακτήρας),
- το αυτοκίνητο είναι εξοπλισμένο με σύστημα ρυμούλκησης που δεν αναγνωρίζεται από το σύστημα.

Λειτουργία



Όταν ανοίγει μια πόρτα και ανιχνεύεται ένα κινούμενο αντικείμενο, το ενδεικτικό προειδοποίησης **1** εμφανίζεται στον εξωτερικό καθρέφτη **2** και, ανάλογα με το αυτοκίνητο, ανάβουν τα εσωτερικά φώτα στην μπροστινή πόρτα.

Σημείωση: καθαρίζετε τακτικά τους εξωτερικούς καθρέπτες **2**, ώστε το ενδεικτικό προειδοποίησης **1** να είναι ορατό.

ΣΥΣΤΗΜΑΤΑ ΒΟΗΘΕΙΑΣ ΣΤΟ ΠΑΡΚΑΡΙΣΜΑ



Όταν το αντικείμενο που εντοπίστηκε είναι πολύ κοντά, θα ηχήσει ένα ηχητικό σήμα, μαζί με το προειδοποιητικό μήνυμα **3** "Ανιχνεύθηκε πλευρικό εμπόδιο" στο καντράν.

Σημείωση: το σύστημα παραμένει ενεργό για κάποιο χρονικό διάστημα μετά την απενεργοποίηση του διακόπτη κινητήρα.

Ενεργοποίηση/απενεργοποίηση της λειτουργίας από την οθόνη πολυμέσων **4**



Για να ενεργοποιήσετε ή να απενεργοποιήσετε τη λειτουργία, ανατρέξτε στις οδηγίες χρήσης του συστήματος πολυμέσων.

i Όταν το αυτοκίνητο είναι ξεκλειδωτό, η λειτουργία επιστρέφει στην τελευταία αποθηκευμένη κατάσταση στην οθόνη πολυμέσων.

Συνθήκες μη λειτουργίας

- Το αυτοκίνητο κινείται και δεν είναι εντελώς ακίνητο,
- το αυτοκίνητο είναι κλειδωμένο από έξω,
- Υπάρχουν κινούμενα αντικείμενα (μοτοσικλές, ποδήλατα, πεζοί, οχήματα κ.λπ.) που κινούνται προς ή κοντά στο όχημά σας με χαμηλή ταχύτητα που δεν θεωρείται κίνδυνος από το σύστημα,
- το εύρος των αισθητήρων που βρίσκονται μέσα στον πίσω προφυλακτήρα κρύβεται από αντικείμενα, όπως άλλα ιδιαίτερα φαρδιά παρκαρισμένα αυτοκίνητα που σταθμεύουν πολύ κοντά στο αυτοκίνητό σας.

Όταν το αυτοκίνητο είναι εξοπλισμένο με σύστημα ρυμούλκησης που αναγνωρίζεται από το σύστημα, στο καντράν εμφανίζεται το μήνυμα "Υποβ. Οδήγησης μη διαθέσιμη" που σας ενημερώνει ότι η λειτουργία δεν είναι ενεργοποιημένη.

Για να επιλέξετε τον κατάλληλο εξοπλισμό για το όχημά σας, σας συνιστούμε να συμβουλευθείτε ένα Επίσημο Συνεργείο της μάρκας.

Προβλήματα στη λειτουργία

Εάν το σύστημα ανιχνεύσει κάποιο πρόβλημα, εμφανίζεται το μήνυμα "Ελέγξτε πλευρικά ραντάρ" στο κα-

ΣΥΣΤΗΜΑΤΑ ΒΟΗΘΕΙΑΣ ΣΤΟ ΠΑΡΚΑΡΙΣΜΑ

ντράν. Συμβουλευθείτε ένα Επίσημο Συνεργείο της μάρκας.



Αυτή η δυνατότητα ενδέχεται να μην ανιχνεύει ορισμένα οχήματα ή κινούμενα αντικείμενα κο-

ντά στο όχημά σας. Αυτή η λειτουργία δεν αντικαθιστά με κανέναν τρόπο την επαγρύπνηση και την ευθύνη του οδηγού και των επιβατών του αυτοκινήτου, οι οποίοι είναι πάντα υπεύθυνοι να δίνουν ιδιαίτερη προσοχή στην κατάσταση της κυκλοφορίας και να ελέγχουν την περιοχής πριν φύγουν από το αυτοκίνητο.

Περιπτώσεις παρεμβολής του συστήματος

Ορισμένες συνθήκες (σύνθετο περιβάλλον, κακές καιρικές συνθήκες κ.λπ.) ενδέχεται να διαταράξουν ή να βλάψουν τη λειτουργία του συστήματος, με κίνδυνο ψευδών συναγερμών.

Εισαγωγή

Εάν το αυτοκίνητο διαθέτει τον σχετικό εξοπλισμό, η λειτουργία κλήσεων έκτακτης ανάγκης μπορεί να χρησιμοποιηθεί για την αυτόματη ή μη αυτόματη κλήση των υπηρεσιών έκτακτης ανάγκης (χωρίς χρέωση) σε περίπτωση ατυχήματος ή ασθένειας, μειώνοντας τον χρόνο που απαιτείται για την άφιξή τους στον χώρο του συμβάντος.

Σημείωση: η κλήση έκτακτης ανάγκης είναι σε λειτουργία:

- σε χώρες που καλύπτονται από τηλεπικοινωνιακές υποδομές 2G και 3G, ή ανάλογα με το αυτοκίνητο, NGN (Next Generation Networks) και σχετικές υπηρεσίες τηλεματικής έκτακτης ανάγκης που είναι συμβατές με το σύστημα,
- ανάλογα με την κάλυψη του δικτύου στη γεωγραφική περιοχή όπου οδηγείται το αυτοκίνητο.

Εάν χρησιμοποιήσετε τη λειτουργία κλήσης έκτακτης ανάγκης για να αναφέρετε ένα ατύχημα στο οποίο υπήρξατε μάρτυρας, αυτό σημαίνει ότι θα πρέπει να σταματήσετε, όπου το επιτρέπουν οι συνθήκες κυκλοφορίας, ώστε να επιτρέψετε στις υπηρεσίες έκτακτης ανάγκης να εντοπίσουν το αυτοκίνητό σας και, κατά συνέπεια, την

τοποθεσία του αναφερόμενου ατυχήματος.

Σε κάθε περίπτωση, τηρείτε την τοπική νομοθεσία.

 Χρησιμοποιήστε την κλήση έκτακτης ανάγκης μόνο σε περίπτωση έκτακτης ανάγκης στην οποία εμπλέκεστε, είστε μάρτυρας ατυχήματος ή εάν αισθανέστε αδιαθεσία.

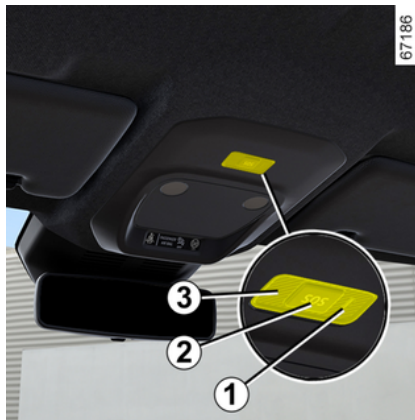

1. Προειδοποιητική λυχνία λειτουργίας συστήματος:

- πράσινο: σε λειτουργία (π.χ. διαθέσιμο σύστημα και δίκτυο κ.λπ.),

- απενεργοποιημένο: μη λειτουργικό (π.χ. το δίκτυο δεν είναι διαθέσιμο κ.λπ.),
- κόκκινο: δυσλειτουργία,
- αναβοσβήνει με πράσινο χρώμα: κλήση σε εξέλιξη.

2. Πλήκτρο "SOS".

3. Μικρόφωνο.

4. Ηχείο (ανάλογα με το αυτοκίνητο).



Μια κλήση πραγματοποιείται πάντα ως εξής:

- η κλήση ξεκινά με τις υπηρεσίες έκτακτης ανάγκης,
- αποστέλλονται δεδομένα που σχετίζονται με το περιστατικό (πινακίδα κατασκευαστή, ώρα της κλήσης, τελευταία

ΚΛΗΣΗ ΈΚΤΑΚΤΗΣ ΑΝΑΓΚΗΣ

- ες θέσεις, κατεύθυνση αυτοκινήτου κ.λπ.),
- πραγματοποιείται φωνητική επικοινωνία με τις υπηρεσίες έκτακτης ανάγκης,
 - εάν είναι απαραίτητο, πραγματοποιείται κλήση βοήθειας έκτακτης ανάγκης.

Υπάρχουν δύο τρόποι πραγματοποίησης μιας κλήσης έκτακτης ανάγκης:

- αυτόματη λειτουργία,
- χειροκίνητη λειτουργία.

Λειτουργία

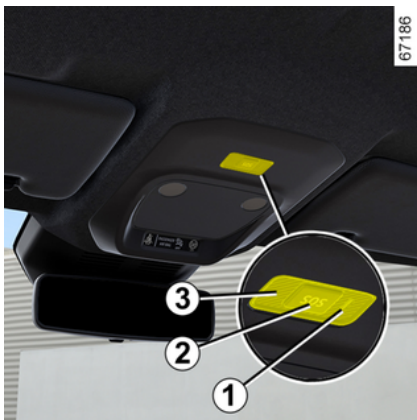

Αυτόματη λειτουργία

Όταν το σύστημα είναι σε λειτουργία, ενεργοποιείται η αυτόματη λειτουργία.

Η κλήση έκτακτης ανάγκης ξεκινά αυτόματα σε περίπτωση ατυχήματος κατά το οποίο απαιτήθηκε η ενεργοποίηση του προστατευτικού εξοπλισμού (προενταήρες ζωνών ασφαλείας, airbag κ.λπ.).



Σε περίπτωση ατυχήματος, εάν η τοποθεσία και οι συνθήκες κυκλοφορίας σας το επιτρέπουν, παραμείνετε κοντά στο αυτοκίνητο ώστε να μπορείτε να απαντήσετε στο τηλεφωνικό κέντρο γρήγορα, εάν απαιτείται.

Χειροκίνητη λειτουργία

Η κλήση έκτακτης ανάγκης μπορεί να πραγματοποιηθεί ως εξής:

- πιέζοντας παρατεταμένα το πλήκτρο **2** για τρία δευτερόλεπτα τουλάχιστον, ή
- πιέζοντας το πλήκτρο **2** πέντε φορές εντός 10 δευτερολέπτων.

Εάν πιέσετε το κουμπί κατά λάθος, μπορείτε να ακυρώσετε την κλήση πιέζοντας παρατεταμένα το κουμπί **2** για δύο δευτερόλεπτα περίπου, πριν συνδεθεί η κλήση με το τηλεφωνικό κέντρο.

Μόλις πραγματοποιηθεί μια κλήση, μόνο το τηλεφωνικό κέντρο μπορεί να την τερματίσει.

Προβλήματα στη λειτουργία

Σε ορισμένες περιπτώσεις, η κλήση έκτακτης ανάγκης ενδέχεται να μη λειτουργεί (π.χ. χαμηλή φόρτιση μπαταρίας κ.λπ.).

Όταν το σύστημα εντοπίσει σφάλμα λειτουργίας, το ενδεικτικό προειδοποίησης **1** εμφανίζεται με κόκκινο χρώμα για πάνω από 30 λεπτά. Συμβουλευθείτε έναν εγκεκριμένο αντιπρόσωπο το συντομότερο δυνατό.



Το σύστημα λειτουργεί με μπαταρία αποκλειστικής χρήσης. Η διάρκεια της ωφέλιμης ζωής της μπαταρίας είναι τέσσερα χρόνια περίπου (το ενδεικτικό προειδοποίησης **1** εμφανίζεται με κόκκινο χρώμα για να σας προειδοποιήσει). Απευθυνθείτε σε ένα Επίσημο Συνεργείο της μάρκας

ΚΛΗΣΗ ΈΚΤΑΚΤΗΣ ΑΝΑΓΚΗΣ



Χωρίς τη δυνατότητα κλήσης έκτακτης ανάγκης, δεν είναι δυνατή η ιχνηλάτηση και η συνεχής παρακολούθηση του συστήματος. Τα δεδομένα διαγράφονται αυτόματα και συνεχώς, και το σύστημα αποθηκεύει μόνο τις τρεις τελευταίες θέσεις του αυτοκινήτου.

Σύμφωνα με την τοπική νομοθεσία της χώρας, τα δεδομένα αποστέλλονται μόνο σε περίπτωση κλήσης έκτακτης ανάγκης. Η επεξεργασία των δεδομένων που αποστέλλονται στο τηλεφωνικό κέντρο πραγματοποιείται σύμφωνα με τη νομοθεσία περί προστασίας προσωπικών δεδομένων της χώρας όπου βρίσκεστε. Το σύστημα διατηρεί ιστορικό δραστηριότητας μόνο για 13 ώρες.

Ο ιδιοκτήτης του αυτοκινήτου έχει δικαίωμα πρόσβασης στα δεδομένα του. Μπορεί να ζητήσει τη διόρθωση, τη διαγραφή ή το κλείδωμα των δεδομένων.



Για λόγους διασφάλισης της ασφάλειάς σας και της σωστής λειτουργίας του συστήματος, κάθε εργασία που αφορά την μπαταρία (αφαίρεση, αποσύνδεση κ.λπ.) πρέπει να πραγματοποιείται από ειδικευμένο τεχνικό.

Κίνδυνος σοβαρών εγκαυμάτων ή ηλεκτροπληξίας.

Για την ασφάλειά σας, τηρείτε οπωσδήποτε τη συχνότητα αντικατάστασης που αναφέρεται στο έγγραφο συντήρησης (χωρίς να την υπερβαίνετε).

Η μπαταρία είναι ειδικού τύπου.

Φροντίστε να την αντικαταστήσετε με του ίδιου τύπου.

Καλέστε ένα εξουσιοδοτημένο συνεργείο της μάρκας.

ΛΕΙΤΟΥΡΓΙΑ ΟΔΗΓΗΣΗΣ

Ανάλογα με το αυτοκίνητο, το σύστημα ΛΕΙΤΟΥΡΓΙΑ ΟΔΗΓΗΣΗΣ σας δίνει τη δυνατότητα να επιλέξετε από διάφορες λειτουργίες οδήγησης που επηρεάζουν την οδήγηση, τον φωτισμό περιβάλλοντος, την άνεση και τη θέση οδήγησης:

– όλοι οι τρόποι είναι εκ των προτέρων διαμορφωμένοι και μπορείτε να τους προσαρμόσετε (φωτισμός περιβάλλοντος κ.λπ.),
– η λειτουργία "Perso" είναι προσαρμοσίμη.

Οι λειτουργίες οδήγησης ρυθμίζουν:

– δύναμη τιμονιού,
– στο Σύστημα ελέγχου ευστάθειας,
– απόκριση κινητήρα.

Ρυθμίζουν επίσης:

– άνεση χώρου επιβατών,
– τον φωτισμό της καμπίνας επιβατών και του καντράν,
– την παρουσίαση του καντράν και της οθόνης πολυμέσων.



Οι ρυθμίσεις του κινητήρα είναι συγκεκριμένες για κάθε τρόπο οδήγησης και δεν υπάρχει δυνατότητα προσαρμογής τους εκτός από τον τρόπο οδήγησης "Perso".

Πρόσβαση στο μενού



Ανάλογα με το αυτοκίνητο μπορείτε να αποκτήσετε πρόσβαση στο "DRIVE MODE":

– από την οθόνη πολυμέσων **1**.
– χρησιμοποιώντας το χειριστήριο του τιμονιού **2**.

Για περαιτέρω πληροφορίες, ανατρέξτε στις οδηγίες χρήσης πολυμέσων.



Εάν επιλεγούν οι λειτουργίες Normal ή Save πριν απενεργοποιηθεί ο διακόπτης κινητήρα, θα διατηρηθεί η τελευταία επιλεγμένη λειτουργία. Εάν επιλεγεί η λειτουργία Sport πριν απενεργοποιηθεί ο διακόπτης κινητήρα, η λειτουργία Normal θα ενεργοποιηθεί αυτόματα κατά την επανεκκίνηση.

DRIVE MODE: λειτουργίες

Λειτουργία "Perso"

Αυτός ο τρόπος λειτουργίας επιτρέπει την πλήρη διαμόρφωση των στοιχείων οδήγησης, συμπεριλαμβανομένης της απόκρισης του κινητήρα.

Λειτουργία "Save"

Η λειτουργία "Save" εστιάζει στην εξοικονόμηση ενέργειας. Η διαχείριση του κινητήρα μειώνει την κατανάλωση
➔ 188.

Λειτουργία "Sport"

Αυτή η λειτουργία επιτρέπει την αυξημένη απόκριση του κινητήρα. Το τιμόνι είναι πιο σταθερό.

ΛΕΙΤΟΥΡΓΙΑ ΟΔΗΓΗΣΗΣ

Λειτουργία "Normal"

Χρησιμοποιώντας τυπικές ρυθμίσεις οχήματος, αυτή η λειτουργία σάς προσφέρει τον καλύτερο συμβιβασμό μεταξύ ξύ άνεσης και δυναμικής οδήγησης.



Μπορείτε να επαναφέρετε τις ρυθμίσεις για κάθε επιμέρους τρόπο λειτουργίας.

Ρύθμιση κλιματισμού "Eco"



Αυτή η παράμετρος είναι διαθέσιμη για καθεμία από τις λειτουργίες DRIVE MODE, επιτρέποντάς σας να βελτιστοποιήσετε την αυτονομία του αυτοκινήτου ρυθμίζοντας ανάλογα την απόδοση

του κλιματισμού (για παράδειγμα: καθυστέρηση του χρόνου που απαιτείται για την επίτευξη του ζητούμενου σημείου ρύθμισης θερμοκρασίας κ.λπ.) ➔ **188**.

Από την οθόνη πολυμέσων **1**, μπορείτε να το ενεργοποιήσετε ή να το απενεργοποιήσετε στο DRIVE MODE μενού διαμόρφωσης.

Κατά την ενεργοποίηση, εμφανίζεται ένα ECO ενδεικτικό προειδοποίησης **3** στην οθόνη πολυμέσων **1**.

Για περαιτέρω πληροφορίες, ανατρέξτε στις οδηγίες χρήσης πολυμέσων.

ΑΕΡΑΓΩΓΟΙ, ΘΕΡΜΑΝΣΗ ΚΑΙ ΚΛΙΜΑΤΙΣΜΟΣ

Αεραγωγοί: έξοδοι αέρα

Έξοδοι αέρα

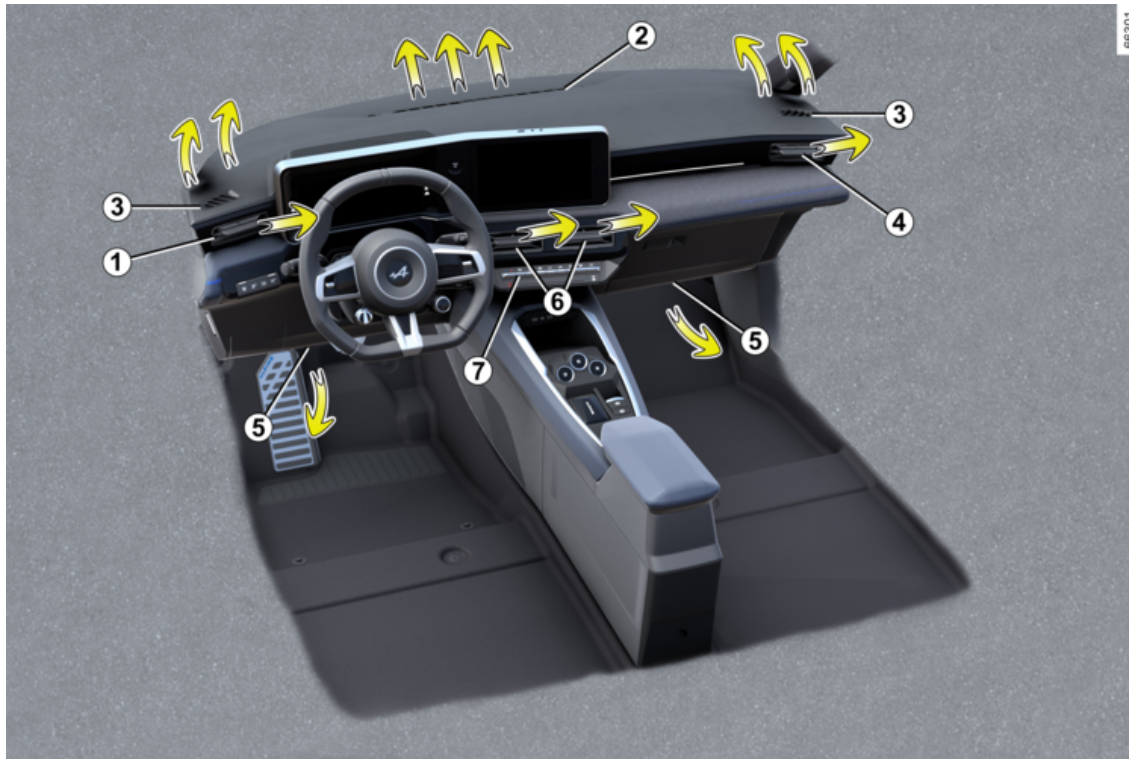

ΑΕΡΑΓΩΓΟΙ, ΘΕΡΜΑΝΣΗ ΚΑΙ ΚΛΙΜΑΤΙΣΜΟΣ

1. Αεραγωγοί θέσης οδήγησης.
2. Αεραγωγός ξεθαμπώματος παρμπρίζ.
3. Στόμιο ξεθαμπώματος παραθύρου.
4. Αεραγωγοί επιβατών.
5. Έξοδοι θέρμανσης στα πόδια των εμπρός επιβατών.
6. Κεντρικοί αεραγωγοί
7. Χειριστήριο

ΑΕΡΑΓΩΓΟΙ, ΘΕΡΜΑΝΣΗ ΚΑΙ ΚΛΙΜΑΤΙΣΜΟΣ

Αεραγωγός θέσης οδήγησης 1



Προσανατολισμός

Για να κατευθύνετε τη ροή του αέρα, γυρίστε τον αεραγωγό **1** χρησιμοποιώντας το πτερύγιο **8**.

Για κλείσιμο: απομακρύνετε το πτερύγιο **8** από το τιμόνι πέρα από το σημείο αντίστασης.

Για άνοιγμα: μετακινήστε το πτερύγιο **8** προς το τιμόνι.

Αεραγωγός επιβατών 4



Προσανατολισμός

Για να κατευθύνετε τη ροή του αέρα, γυρίστε τον αεραγωγό **4** χρησιμοποιώντας το πτερύγιο **9**.

Για κλείσιμο: μετακινήστε το δρομέα **9** προς το εξωτερικό μέρος της πρόσωσης, πέρα από το σημείο αντίστασης.

Για άνοιγμα: μετακινήστε το πτερύγιο **9** προς το εσωτερικό μέρος της πρόσωσης.

Κεντρικοί αεραγωγοί 6

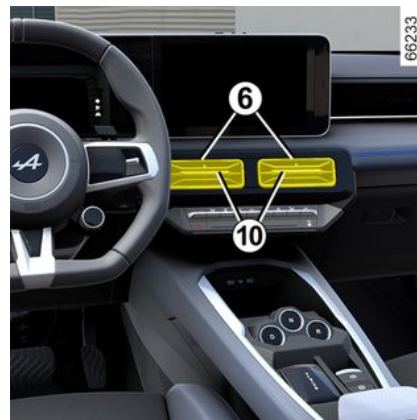

Προσανατολισμός

Για να κατευθύνετε τη ροή του αέρα, γυρίστε τους αεραγωγούς **6** χρησιμοποιώντας τα πτερύγια **10**.

Για κλείσιμο: μετακινήστε το πτερύγιο **10** προς το εσωτερικό μέρος της πρόσωσης.

Για άνοιγμα: μετακινήστε το πτερύγιο **10** προς το εξωτερικό μέρος της πρόσωσης, πέρα από το σημείο αντίστασης.

ΑΕΡΑΓΩΓΟΙ, ΘΕΡΜΑΝΣΗ ΚΑΙ ΚΛΙΜΑΤΙΣΜΟΣ



Μη στερεώνετε κανένα αντικείμενο στους αεραγωγούς (π.χ. βάση στερέωσης τηλεφώνου).

Κίνδυνοι φθοράς.

Παροχή



66166

Για να ρυθμίσετε τη ροή αέρα από τους αεραγωγούς **1**, **4** και **6** πατήστε και σηκώστε το χειριστήριο **11** στο απαιτούμενο επίπεδο.

Για την καταπολέμηση των δυσάρεστων οσμών στο αυτοκίνητό σας, χρησιμοποιείτε μόνο συστήματα που έχουν σχεδιαστεί για αυτόν το σκοπό

Συμβουλευθείτε ένα Επίσημο Συνεργείο της μάρκας.



Μην εισάγετε τίποτα στο κύκλωμα εξαιρισμού του αυτοκινήτου (για παράδειγμα, σε περίπτωση δυσάρεστης οσμής...).

Κίνδυνος φθοράς ή πυρκαγιάς.

Αυτόματος κλιματισμός

Χειριστήρια

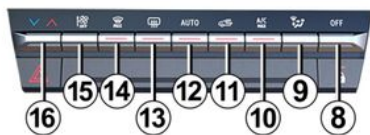
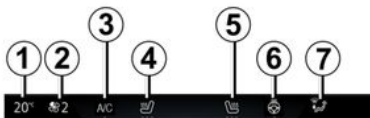

1. Ενδεικτικό θερμοκρασίας θέρμανσης οδηγού.

- 2.** Ενδεικτικό ταχύτητας εξαερισμού.
- 3.** Χειριστήριο ενεργοποίησης κλιματισμού.
- 4.** Χειριστήριο ενεργοποίησης θερμαινόμενου καθίσματος οδηγού.
- 5.** Χειριστήριο ενεργοποίησης θερμαινόμενου καθίσματος συνοδηγού.
- 6.** Χειριστήριο ενεργοποίησης θερμαινόμενου τιμονιού.
- 7.** Ενδεικτικό κατανομής του αέρα μέσα στην καμπίνα.
- 8.** Χειριστήριο απενεργοποίησης συστήματος.
- 9.** Ρύθμιση της κατανομής αέρα μέσα στην καμπίνα επιβατών.
- 10.** Χειριστήριο ενεργοποίησης για τη λειτουργία "A/C MAX".
- 11.** Ανακύκλωση του αέρα.
- 12.** Χειριστήριο ενεργοποίησης κλιματισμού σε λειτουργία AUTO.
- 13.** Ξεπάγωμα/ξεθάμπωμα του πίσω παρμπρίζ και, ανάλογα με το αυτοκίνητο, των εξωτερικών καθρεφτών.
- 14.** Λειτουργία "Clear View".
- 15.** Προσαρμογή της ταχύτητας βεντιλατέρ και διακοπή της λειτουργίας του συστήματος.
- 16.** Ρύθμιση της θερμοκρασίας αέρα στην πλευρά του οδηγού/συνοδηγού.

ΑΕΡΑΓΩΓΟΙ, ΘΕΡΜΑΝΣΗ ΚΑΙ ΚΛΙΜΑΤΙΣΜΟΣ

Ενεργοποίηση/απενεργοποίηση του συστήματος

Ενεργοποίηση του συστήματος

Κατά την εκκίνηση του αυτοκινήτου, το σύστημα επιστρέφει στο τελευταίο πρόγραμμα που χρησιμοποιήθηκε.

Το σύστημα λειτουργεί επίσης όταν το αυτοκίνητο είναι σταματημένο με τον κινητήρα σε λειτουργία.

Πιέστε το χειριστήριο **12** για να ενεργοποιήσετε το σύστημα ή ρυθμίστε το χειριστήριο **15** στην επιθυμητή ταχύτητα ανεμιστήρα.

Διακοπή της λειτουργίας

Πατήστε το χειριστήριο **8** για να σταματήσετε το σύστημα.

Ενεργοποίηση ή διακοπή της λειτουργίας του air condition

Στην αυτόματη λειτουργία, το σύστημα διαχειρίζεται την ενεργοποίηση του κλιματισμού. Εξακολουθεί να είναι δυνατή η ενεργοποίηση ή απενεργοποίηση του συστήματος πατώντας το χειριστήριο **3**.

Αυτόματη λειτουργία

Ο αυτόματος κλιματισμός είναι ένα σύστημα που εξασφαλίζει (εκτός από τις περιπτώσεις ακραίας χρήσης) την επι-

θυμητή θερμοκρασία μέσα στην καμπίνα επιβατών και τη διατήρηση ενός σωστού επιπέδου ορατότητας, βελτιστοποιώντας ταυτόχρονα την κατανάλωση.

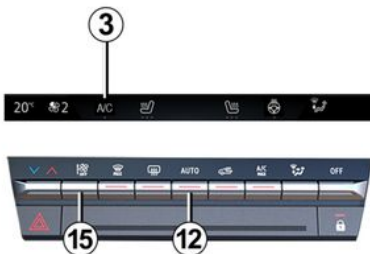

Το σύστημα ελέγχει την ταχύτητα βεντιλατέρ, την κατανομή του αέρα, την ανακύκλωση του αέρα, την ενεργοποίηση ή την απενεργοποίηση του air condition και τη θερμοκρασία του αέρα. Αυτός ο τρόπος λειτουργίας αποτελείται από τρία προγράμματα:

AUTO: βελτιστοποιεί το επιλεγμένο επίπεδο άνεσης ανάλογα με τις εξωτερικές συνθήκες. Πιέστε το πλήκτρο **12**.

SOFT: επιτρέπει την επίτευξη του επιθυμητού επιπέδου θερμοκρασίας πιο ομαλά και αθόρυβα. Πιέστε το κουμπί

12 και, στη συνέχεια, πιέστε προς τα κάτω για να ενεργοποιήσετε τη λειτουργία SOFT.

FAST: αυξάνει τη ροή του αέρα στο χώρο των επιβατών. Αυτή η λειτουργία συστήνεται ιδιαίτερα για τη βελτιστοποίηση της άνεσης στα πίσω καθίσματα. Πατήστε το κουμπί **12** και, στη συνέχεια, πατήστε ξανά προς τα πάνω για να ενεργοποιήσετε τη λειτουργία FAST.

Ρύθμιση της κατανομής του αέρα μέσα στην καμπίνα

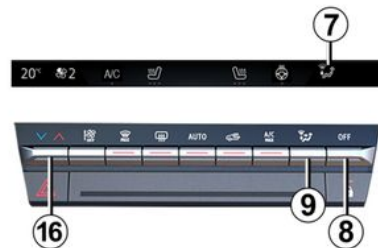

Πατήστε το **9** μία φορά ή επανειλημμένα για να ρυθμίσετε την κατανομή του αέρα. Η επιλεγμένη ρύθμιση κατανομής του αέρα **7** εμφανίζεται στην οθό-

ΑΕΡΑΓΩΓΟΙ, ΘΕΡΜΑΝΣΗ ΚΑΙ ΚΛΙΜΑΤΙΣΜΟΣ

νη πολυμέσων. Οι θέσεις είναι με την ακόλουθη σειρά:



Η ροή του αέρα προσάγεται από τους αεραγωγούς ξεθαμπώματος παρμπρίζ και τους αεραγωγούς ξεθαμπώματος των εμπρός παραθύρων.



Η ροή του αέρα κατανέμεται στους αγωγούς ξεθαμπώματος των εμπρός παραθύρων, στους αγωγούς ξεθαμπώματος του παρμπρίζ και στα πόδια των επιβατών.



Η παροχή αέρα έρχεται κυρίως μέσω των αεραγωγών του ταμπλό.



Η ροή του αέρα κατευθύνεται προς τους αεραγωγούς του ταμπλό και προς τα πόδια των επιβατών.



Η ροή του αέρα προέρχεται κυρίως από τους αεραγωγούς που βρίσκονται στα πόδια των επιβατών (κάτω από το ταμπλό ή/και κάτω από τα μπροστινά καθίσματα).

Ρύθμιση της θερμοκρασίας του αέρα

Πατήστε το χειριστήριο **16** για να ρυθμίσετε τη θερμοκρασία αέρα.

Ρύθμιση της ταχύτητας του εξαερισμού

Στον αυτόματο τρόπο λειτουργίας, το σύστημα επιλέγει την καλύτερη δυνατή ταχύτητα του βεντιλατέρ για να επιτύχει και να διατηρήσει την επιθυμητή θερμοκρασία.

Έχετε πάντοτε τη δυνατότητα να ρυθμίσετε την ταχύτητα του βεντιλατέρ, πατώντας το χειριστήριο **15** για να αυξήσετε ή να μειώσετε την ταχύτητα του βεντιλατέρ.

Λειτουργία «καθαρή ορατότητα»

Πατήστε το κουμπί **14**: το ενσωματωμένο ενδεικτικό ανάβει.

Αυτή η λειτουργία επιτρέπει το γρήγορο ξεπάγωμα και ξεθάμπωμα του παρμπρίζ και του πίσω παρμπρίζ, των εμπρός παραθύρων και των εξωτερικών καθρεφτών (ανάλογα με το αυτοκίνητο) Ενεργοποιεί αυτόματα τις λειτουργίες κλιματισμού και ξεπαγώματος του πίσω παρμπρίζ.

Σημείωση: απενεργοποιεί αυτόματα την ανακύκλωση αέρα.

Για να εγκαταλείψετε αυτήν τη λειτουργία, πατήστε το πλήκτρο **12** ή **14**.



Ορισμένα πλήκτρα διαθέτουν μια λυχνία λειτουργίας που δείχνει την κατάσταση λειτουργίας.

Ξεπάγωμα και ξεθάμπωμα του πίσω παρμπρίζ

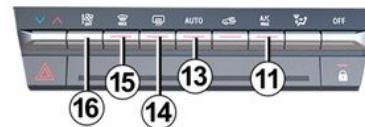

Πατήστε το κουμπί **13**: το ενσωματωμένο ενδεικτικό ανάβει. Αυτή η λειτουργία επιτρέπει το γρήγορο ξεθάμπωμα ή ξεπάγωμα του πίσω παρμπρίζ και το ξεπάγωμα των εξωτερικών καθρεφτών (στα αυτοκίνητα που είναι εξοπλισμένα με αυτά τα συστήματα).

Για να εγκαταλείψετε αυτήν τη λειτουργία, πιέστε το κουμπί **13** ξανά.

ΑΕΡΑΓΩΓΟΙ, ΘΕΡΜΑΝΣΗ ΚΑΙ ΚΛΙΜΑΤΙΣΜΟΣ

Διαφορετικά, το ξεθάμπωμα θα σταματήσει αυτόματα.

Λειτουργία "A/C MAX"

Η λειτουργία "A/C MAX" επιτρέπει στο σύστημα κλιματισμού να λειτουργεί στη μέγιστη ισχύ. Μπορεί να ενεργοποιείται για μικρό χρονικό διάστημα για τη γρήγορη ψύξη του χώρου επιβατών.

66169

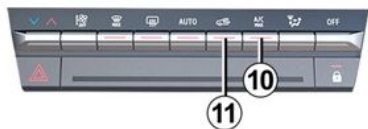

Αυτή η λειτουργία περιλαμβάνει αυτόματες τροποποιήσεις:

- η θερμοκρασία έχει προγραμματιστεί σε εντελώς κρύο,
- κατανομή αέρα προς τους επιβάτες,
- ροή αέρα στη μέγιστη ισχύ της,
- ενεργοποίηση του συστήματος κλιματισμού,
- ανακύκλωση του αέρα.

Για να ενεργοποιήσετε τη λειτουργία, πατήστε το πλήκτρο **10**. Το ενδεικτικό που είναι ενσωματωμένο στο πλήκτρο **10** ανάβει. Απενεργοποιήστε τη λειτουργία Save για καλύτερες επιδόσεις.

Για να απενεργοποιήσετε αυτήν τη λειτουργία, πιάστε ξανά το πλήκτρο **10** ή το πλήκτρο **15**. Η ενδεικτική λυχνία στο κουμπί **10** σβήνει.

Ανακύκλωση αέρα (απομόνωση της καμπίνας)

Μπορείτε να ενεργοποιείτε τη λειτουργία ανακυκλοφορίας κατά καιρούς για να απομονώνετε τον χώρο επιβατών από τον εξωτερικό αέρα, για παράδειγμα όταν οδηγείτε σε ρυπασμένη περιοχή.



Το ξεθάμπωμα/ξεπάγωμα έχει, σε κάθε περίπτωση, προτεραιότητα σε σχέση με την ανακύκλωση του αέρα.

Χειροκίνητη χρήση

Πατήστε το κουμπί **11**: το ενσωματωμένο ενδεικτικό ανάβει.

Σημείωση: για να αποφευχθεί το θάμπωμα των παραθύρων, το σύστημα μπορεί να απενεργοποιήσει αυτόματα

τη λειτουργία. Σβήνει το ενσωματωμένο ενδεικτικό στο κουμπί **11**.

Πατήστε ξανά το κουμπί **11** για να απενεργοποιήσετε τη λειτουργία μόλις η ανακύκλωση του αέρα δεν είναι πλέον απαραίτητη.

Καθαριστής αέρα

Για περαιτέρω πληροφορίες, ανατρέξτε στις οδηγίες χρήσης πολυμέσων.

Λειτουργία "Αγαπημένα"



Ανάλογα με το αυτοκίνητο, πατώντας το χειριστήριο του τιμονιού **17**, μπορείτε να ενεργοποιήσετε τις ακόλουθες λειτουργίες ανάλογα με τις αποθηκευμένες ρυθμίσεις χρήστη που έχετε ορίσει προηγουμένως:

ΑΕΡΑΓΩΓΟΙ, ΘΕΡΜΑΝΣΗ ΚΑΙ ΚΛΙΜΑΤΙΣΜΟΣ

- θερμαινόμενο τιμόνι,
- θερμαινόμενα καθίσματα,
- καθαρισμός αέρα.

Για περισσότερες πληροφορίες σχετικά με τον προγραμματισμό αυτής της λειτουργίας, ανατρέξτε στις οδηγίες πολυμέσων.

Ρύθμιση κλιματισμού "Eco"

Για περισσότερες πληροφορίες, ανατρέξτε στην ενότητα "DRIVE MODE" → 326.

Κλιματισμός: προγραμματισμός

Προγραμματισμός κλιματισμού



Από την οθόνη πολυμέσων **1**, μπορείτε να αποθηκεύσετε πολλά προγράμ-

ματα άνεσης με την ενεργοποίηση των ακόλουθων ρυθμίσεων:

- ρύθμιση της θερμοκρασίας,
- προγραμματισμός του χρόνου κατά τον οποίο το όχημα πρέπει να είναι έτοιμο.
- επιλογή ημερών που πρέπει να επαναληφθεί το πρόγραμμα.

Μπορείτε να ενεργοποιήσετε / απενεργοποιήσετε τα αποθηκευμένα προγράμματα.

Σημείωση: μπορείτε να προγραμματίσετε τον κλιματισμό χρησιμοποιώντας την εφαρμογή MyAlpine σε smartphone.

Με το αυτοκίνητο σταματημένο και τον κινητήρα σε λειτουργία, από τον Κόσμο "Όχημα" στην οθόνη πολυμέσων **1**, επιλέξτε το μενού "Ηλεκτρικό", κατόπιν την καρτέλα "Προγράμματα" για πρόσβαση στις ρυθμίσεις.

Για περαιτέρω πληροφορίες, ανατρέξτε στις οδηγίες χρήσης πολυμέσων.



Ευθύνη του οδηγού κατά τη στάθμευση ή στάση του οχήματος

Μην αφήνετε ποτέ μόνο στο όχημά σας ένα ζώο, ένα παιδί ή έναν μη αυτοεξυπηρετούμενο ενήλικα, ακόμη και για μικρό χρονικό διάστημα.

Όταν κάνει ζέστη και/ή έχει ηλιοφάνεια, πρέπει να θυμάστε ότι η εσωτερική θερμοκρασία της καμπίνας αυξάνεται πολύ γρήγορα. **ΚΙΝΔΥΝΟΣ ΘΑΝΑΤΟΥ Ή ΣΟΒΑΡΟΥ ΤΡΑΥΜΑΤΙΣΜΟΥ.**

Ενεργοποίηση "Προγραμματισμού"

Η λειτουργία ξεκινά πριν από τον προγραμματισμένο χρόνο, έτσι ώστε η θερμοκρασία στο όχημα να φτάσει στην επιλεγμένη θερμοκρασία άνεσης, εάν:

- το καπό είναι κλειστό,
- το επίπεδο φόρτισης της μπαταρίας κίνησης είναι επαρκές,
- σβήνει ο κινητήρας,
- δεν υπάρχει κανείς μέσα στο αυτοκίνητο.

Το ενδεικτικό προειδοποίησης  εμφανίζεται στο καντράν.

ΑΕΡΑΓΩΓΟΙ, ΘΕΡΜΑΝΣΗ ΚΑΙ ΚΛΙΜΑΤΙΣΜΟΣ

Άμεση ενεργοποίηση του συστήματος κλιματισμού

Είναι δυνατή η άμεση εκκίνηση του συστήματος κλιματισμού, εάν:

- το καπό είναι κλειστό,
- το επίπεδο φόρτισης της μπαταρίας κίνησης είναι επαρκές,
- σβήνει ο κινητήρας,
- δεν υπάρχει κανείς μέσα στο αυτοκίνητο.

Η λειτουργία της άμεσης ενεργοποίησης του κλιματισμού διαφέρει από τον προγραμματισμό:

- πρέπει να δοθεί εντολή εκκίνησης από το smartphone σας,
- το θερμονόμο τιμόνι και η λειτουργία καθισμάτων, εάν το αυτοκίνητό σας είναι εξοπλισμένο με αυτά, ενεργοποιούνται αυτόματα.
- η λειτουργία σταματά μετά από περίπου 10 λεπτά.

Για περαιτέρω πληροφορίες, ανατρέξτε στις οδηγίες χρήσης πολυμέσων.

Διακοπή του προγραμματισμένου κλιματισμού

Ο κλιματισμός σταματάει αυτόματα περίπου δέκα λεπτά μετά από το προγραμματισμένο χρόνο τέλους.

Ωστόσο, μπορείτε να απενεργοποιήσετε τη λειτουργία, εάν:

- ο κινητήρας είναι σε λειτουργία,

- το επίπεδο φόρτισης της μπαταρίας έλξης είναι χαμηλότερο από 7 %,
- το καπό είναι ανοικτό,
- πατάτε έναν από τους διακόπτες στον πίνακα ελέγχου,
- ο οδηγός βρίσκεται στην καμπίνα επιβατών για περίπου 20 δευτερόλεπτα.

Σημείωση: αυτές οι προϋποθέσεις ισχύουν επίσης για την άμεση απενεργοποίηση του κλιματισμού.

Εάν το αυτοκίνητο είναι σταθμευμένο για μεγάλο χρονικό διάστημα χωρίς να ανοίξει μια πόρτα με τουλάχιστον ένα ενεργό πρόγραμμα προκλιματισμού, τότε η λειτουργία θα απενεργοποιηθεί από την τρίτη ενεργοποίηση του προκλιματισμού. Η λειτουργία θα είναι διαθέσιμη όταν ανοίξει μία από τις πόρτες του αυτοκινήτου.

AIR CONDITION: πληροφορίες και συμβουλές χρήσης

Πληροφορίες και συμβουλές χρήσης

Συμβουλές χρήσης

Σε ορισμένες περιπτώσεις, (κλιματιστικό απενεργοποιημένο, ανακύκλωση αέρα ενεργοποιημένη, ταχύτητα βεντιλατέρ μηδενική ή χαμηλή, κ.λπ.) μπορεί να διαπιστώσετε θάμπωμα των τζαμίων και του παρμπρίζ του οχήματος.

Σε περίπτωση θάμπωματος, χρησιμοποιήστε τη λειτουργία **"Clear View"** για να εξαλείψετε το θάμπωμα, στη συνέχεια προτιμήστε τη χρήση του air condition σε αυτόματη λειτουργία, για να αποφύγετε να ξαναθαμπώσουν τα τζάμια.



Μην εισάγετε τίποτα στο κύκλωμα εξαερισμού του αυτοκινήτου (για παράδειγμα, σε περίπτωση δυσάρεστης οσμής...).

Κίνδυνος φθοράς ή πυρκαγιάς.

Κατανάλωση

Κατά τη χρήση του air condition, είναι φυσιολογικό να παρατηρείται μια αύξηση της κατανάλωσης ενέργειας.

Συμβουλές για την ελαχιστοποίηση της κατανάλωσης και συνεπώς την προστασία του περιβάλλοντος

Οδηγείτε με τους αεραγωγούς ανοικτούς και τα παράθυρα κλειστά. Εάν το όχημα έχει παραμείνει σταθμευμένο, ενώ κάνει πολλή ζέστη ή κάτω από τον ήλιο, αφήστε το να αεριστεί για μερικά λεπτά, ώστε να φύγει ο ζεστός αέρας, πριν ξεκινήσετε.

ΑΕΡΑΓΩΓΟΙ, ΘΕΡΜΑΝΣΗ ΚΑΙ ΚΛΙΜΑΤΙΣΜΟΣ

Συντήρηση

Συμβουλευθείτε το Βιβλιάριο Συντήρησης του αυτοκινήτου σας για πληροφορίες σχετικά με τη συχνότητα ελέγχου.

 Χρησιμοποιείτε τακτικά το σύστημα κλιματισμού, ακόμη και σε κρύο καιρό, θέτοντάς το σε λειτουργία τουλάχιστον μία φορά το μήνα για περίπου 5 λεπτά.

Σφάλματα λειτουργίας

Γενικά, σε περίπτωση προβλήματος λειτουργίας, συμβουλευθείτε ένα Επίσημο Συνεργείο της μάρκας.

– **Μείωση της αποτελεσματικότητας του ξεπαγωματος, του ξεθαμπώματος ή του air condition.**

Αυτό μπορεί να οφείλεται σε συσσώρευση ακαθαρσιών στο φίλτρο της καμπίνας.

– **Δεν παράγεται ψυχρός αέρας.**

Βεβαιωθείτε ότι τα χειριστήρια βρίσκονται στη σωστή θέση και ότι οι ασφάλειες είναι σε καλή κατάσταση. Εάν αυτό δεν επιλύσει το πρόβλημα, διακόψτε τη λειτουργία

 Το σύστημα κλιματισμού του αυτοκινήτου χρησιμοποιείται επίσης για την ψύξη της μπαταρίας έλξης. Μια παρατεταμένη πτώση της απόδοσης του κλιματισμού μπορεί να οδηγήσει σε πρόωρη φθορά της μπαταρίας έλξης.

Παρουσία νερού κάτω από το αυτοκίνητο

Μετά από παρατεταμένη χρήση του συστήματος κλιματισμού, είναι φυσιολογικό να διαπιστώνετε παρουσία νερού κάτω από το αυτοκίνητο. Αυτό οφείλεται στη συμπύκνωση.



Μην ανοίγετε το κύκλωμα του ψυκτικού υγρού. Το ψυκτικό υγρό είναι επικίνδυνο για τα μάτια και το δέρμα

Ψυκτικό υγρό



Το κύκλωμα ψυκτικού υγρού (ορισμένα εξαρτήματα του οποίου είναι ερμητικά σφραγισμένα) ενδέχεται να περιέχει φθοριούχα αέρια θερμοκηπίου.

Ανάλογα με το όχημα, θα βρείτε τις παρακάτω πληροφορίες στην ετικέτα **A** που είναι κολλημένη στο εσωτερικό του χώρου κινητήρα.

Η παρουσία και η θέση των πληροφοριών στην ετικέτα **A** ενδέχεται να διαφέρει ανάλογα με το αυτοκίνητο.



Τύπος ψυκτικού υγρού



(XXX) Τύπος λαδιού στο κύκλωμα του κλιματισμού

ΑΕΡΑΓΩΓΟΙ, ΘΕΡΜΑΝΣΗ ΚΑΙ ΚΛΙΜΑΤΙΣΜΟΣ

 Εύφλεκτο προϊόν

 Συμβουλευθείτε το Εγχειρίδιο χρήσης

 Συντήρηση

x,xxx κιλά	(1) Ποσότητα του ψυκτικού υγρού μέσα στο αυτοκίνητο.
GWP xxxxx	(2) Δυναμικό πλανητικής αύξησης της θερμοκρασίας (ισοδύναμο CO ₂).
ισοδύναμο CO ₂ x.xxxt	(3) Ποσότητα σε βάρος και σε ισοδύναμο CO ₂ .

Πρόσθετες πληροφορίες

Ανάλογα με την ετικέτα και ανάλογα με τον τύπο του ψυκτικού μέσου:

Ψυκτικό υγρό R-1234yf

- (1) 1,050 χγρ
- (2) GWP 0,501/GWP 1
- (3) 0,0005 t



Μην ανοίγετε το κύκλωμα του ψυκτικού υγρού. Το υγρό είναι επικίνδυνο για τα μάτια και το δέρμα.



Πριν από οποιαδήποτε ενέργεια στον χώρο του κινητήρα, πρέπει να κλείσετε τον διακόπτη κινητήρα → 169.

ΕΞΟΠΛΙΣΜΟΙ ΠΟΛΥΜΕΣΩΝ

Εισαγωγή

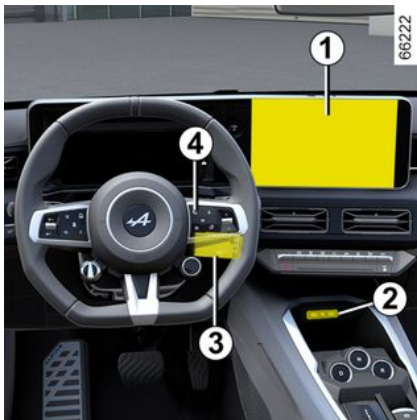

Η παρουσία και η θέση αυτών των εξοπλισμών εξαρτώνται από το αυτοκίνητο.

1. Οθόνη πολυμέσων.
2. Θύρες πολυμέσων USB-C στην κεντρική κονσόλα.
3. Χειριστήριο στο τιμόνι.
4. Φωνητική εντολή.

i Για περαιτέρω πληροφορίες, ανατρέξτε στις οδηγίες χρήσης πολυμέσων.

Θύρες πολυμέσων "USB-C"

Οι θύρες πολυμέσων USB-C 2 μπορούν να χρησιμοποιηθούν για τη φόρτιση αξεσουάρ με μέγιστη ισχύ 15 Watt (5 Volt) ανά θύρα.

Σημείωση: οι θύρες πολυμέσων USB-C 2 μπορούν επίσης να χρησιμοποιηθούν για τη μεταφορά δεδομένων.

i Όταν συνδέετε ένα καλώδιο από ένα αξεσουάρ σε μια θύρα USB (π.χ. το καλώδιο φόρτισης ενός smartphone κ.λπ.), φροντίστε να το αποσυνδέσετε μετά τη χρήση.

Κίνδυνος βραχυκυκλώματος και ζημιάς στη θύρα USB σε περίπτωση επαφής μεταξύ του άκρου του καλωδίου και μεταλλικού αντικειμένου (π.χ. αναπτήρας κ.λπ.).

Μικρόφωνο 5



(Για το τηλέφωνο και τον βοηθό φωνής)



Χρήση του τηλεφώνου
Σας υπενθυμίζουμε ότι είναι απαραίτητο να τηρείτε την ισχύουσα νομοθεσία σχετικά με τη χρήση αυτής της συσκευής.

ΕΞΟΠΛΙΣΜΟΙ ΠΟΛΥΜΕΣΩΝ

Περιοχή επαγωγικής φόρτισης 6



Ανάλογα με το αυτοκίνητο, η ζώνη **6** είναι εξοπλισμένη με μια μαγνητική συσκευή **7** ➔ **345**.

i Ανάλογα με τη χώρα και τη συνδρομή, η ζώνη επαγωγικής φόρτισης είναι επίσης η ζώνη τοποθέτησης για smartphone εξοπλισμένα με ψηφιακό κλειδί ➔ **66**

i Είναι ουσιαστικής σημασίας να μην αφήνετε κανένα αντικείμενο (κάρτα εκκίνησης, μονάδα USB, κάρτα SD, πιστωτική κάρτα, κοσμήματα, κλειδιά, κέρματα κ.λπ.) στη ζώνη της επαγωγικής φόρτισης **6** κατά τη φόρτιση του τηλεφώνου σας. Αφαιρέστε τις τυχόν μαγνητικές κάρτες ή τις πιστωτικές κάρτες από τη θήκη του τηλεφώνου προτού τοποθετήσετε το τηλέφωνό σας στην περιοχή της επαγωγικής φόρτισης **6**.

i Τυχόν αντικείμενα που έχετε αφήσει στην περιοχή επαγωγικής φόρτισης **6** ενδέχεται να υπερθερμανθούν. Συνιστάται να τα τοποθετήσετε στις περιοχές που έχουν προβλεφθεί για αυτόν το σκοπό (χώρος μικροαντικειμένων, θήκη αλεξήλιου κ.λπ.).

i Κατά την οδήγηση, βεβαιωθείτε ότι το δοχείο που υπάρχει μέσα στην ποτηροθήκη είναι καλά κλεισμένο ώστε να μην ανατραπεί.
Κίνδυνος βλάβης στον γύρω ηλεκτρικό ή/και ηλεκτρονικό εξοπλισμό σε περίπτωση διαροής υγρού.

i Για περαιτέρω πληροφορίες, ανατρέξτε στις οδηγίες χρήσης πολυμέσων.

ΕΞΟΠΛΙΣΜΟΣ ΚΑΜΠΙΝΑΣ ΕΠΙΒΑΤΩΝ

Παράθυρα

Εισαγωγή

Αυτά τα συστήματα λειτουργούν με ανοικτό διακόπτη ή με κλειστό διακόπτη, έως το άνοιγμα μιας εμπρός πόρτας (για μέγιστο χρόνο περίπου 3 λεπτών).



Ευθύνη οδηγού

Μην αφήσετε ποτέ την κάρτα ή το κλειδί μέσα στο αυτοκίνητό σας, όταν υπάρχει παιδί, ενήλικας που δεν είναι συτοεξυπηρετούμενος ή κατοικίδιο, έστω και για μικρό χρονικό διάστημα.

Μπορεί να θέσουν σε κίνδυνο τους εαυτούς τους ή άλλα άτομα ξεκινώντας τον κινητήρα ή ενεργοποιώντας κάποιον εξοπλισμό (όπως το μοχλό ταχυτήτων ή τα ηλεκτρικά παράθυρα)

Σε περίπτωση που πιαστεί ένα μέλος του σώματος με αυτόν τον τρόπο, αντιστρέψτε αμέσως τη διαδρομή του τζαμιού, πιέζοντας τον αντίστοιχο διακόπτη

Κίνδυνος σοβαρών τραυματισμών

ΗΛΕΚΤΡΙΚΑ ΠΑΡΑΘΥΡΑ ΜΕ ΛΕΙΤΟΥΡΓΙΑ ΑΠΛΟΥ ΠΑΤΗΜΑΤΟΣ



4

Πατήστε στιγμιαία ή τραβήξτε ένα διακόπτη παραθύρου μέχρι το τέρμα: το παράθυρο θα ανοίξει ή θα κλείσει τελείως. Οποιαδήποτε επέμβαση στο διακόπτη διακόπτει τη λειτουργία του παραθύρου.

Σημείωση: Τα πίσω παράθυρα δεν ανοίγουν πλήρως.

Από τη θέση του οδηγού, πατήστε τον διακόπτη:

1. για την πλευρά του οδηγού,
2. για την πλευρά του συνοδηγού,
3. και 5 για τους πίσω επιβάτες.

ΕΞΟΠΛΙΣΜΟΣ ΚΑΜΠΙΝΑΣ ΕΠΙΒΑΤΩΝ



Από τις θέσεις επιβατών, πατήστε τον διακόπτη **6**.

Ασφάλεια επιβατών

Ο οδηγός μπορεί να απενεργοποιήσει τη λειτουργία των πίσω ηλεκτρικών παραθύρων των επιβατών πιέζοντας τον διακόπτη **4**. Εμφανίζεται μήνυμα επιβεβαίωσης στο καντράν και ανάβει το ενδεικτικό του διακόπτη.



Αποφεύγετε να αφήνετε αντικείμενα πάνω σε ένα μισάνοιχτο παράθυρο: **Κίνδυνος πρόκλησης ζημιάς στο ηλεκτρικό παράθυρο.**

Σημείωση: Εάν το παράθυρο συναντήσει αντίσταση όταν είναι σχεδόν πλήρως κλειστό (π.χ. κλαδί δέντρου) ακινητοποιείται και, στη συνέχεια, χαμηλώνει ξανά μερικά εκατοστά.

Αδύνατη η λειτουργία του ηλεκτρικού παραθύρου απλού πατήματος

Το ηλεκτρικό παράθυρο απλού πατήματος είναι εξοπλισμένο με θερμική προστασία: εάν πιέσετε τον διακόπτη του παραθύρου περισσότερο από 16 συνεχόμενες φορές, μεταβαίνει σε λειτουργία προστασίας (κλείδωμα του παραθύρου).

Μπορείτε:

- να χρησιμοποιήσετε τον διακόπτη του ηλεκτρικού παραθύρου για λίγο και για διαστήματα 30 δευτερολέπτων περίπου.
- με τον κινητήρα σε λειτουργία, το παράθυρο ξεκλειδώνεται μετά από περίπου 20 λεπτά αδράνειας του διακόπτη ηλεκτρικού παραθύρου.

Τηλεχειριζόμενο άνοιγμα/κλείσιμο των παραθύρων

Όταν ξεκλειδώνετε τις πόρτες από έξω, αν **κρατήσετε πατημένο το πλήκτρο ξεκλειδώματος της κάρτας**, όλα τα παράθυρα που είναι εξοπλισμένα με ηλεκτρικό παράθυρο απλού πατήματος θα ανοίξουν αυτόματα.

Όταν κλειδώνετε τις πόρτες από έξω, αν **κρατήσετε πατημένο το πλήκτρο κλειδώματος της κάρτας**, όλα τα παράθυρα που είναι εξοπλισμένα με ηλεκτρικό παράθυρο απλού πατήματος θα κλείσουν αυτόματα.

Συνιστάται η ενεργοποίηση του συστήματος μόνο όταν ο χρήστης βρίσκεται σε σημείο από το οποίο βλέπει καλά ολόκληρο το αυτοκίνητο και δεν υπάρχει κανείς στο εσωτερικό του αυτοκινήτου..



Κατά το κλείσιμο των παραθύρων, βεβαιωθείτε ότι κανένα μέλος του σώματος (βραχίονας, χέρι, κ.λπ.) δεν προεξέχει από το αυτοκίνητο.

Κίνδυνος σοβαρών τραυματισμών

Προβλήματα στη λειτουργία

Σε περίπτωση που ένα παράθυρο δεν κλείνει, το σύστημα περνάει σε μη αυτόματη λειτουργία: τραβήξτε όσες φορές χρειάζεται τον αντίστοιχο διακόπτη έως ότου κλείσει εντελώς το τζάμι (το τζάμι θα κλείσει σταδιακά), κρατήστε το διακόπτη πατημένο (πάντα προς την πλευρά του κλεισίματος) για ένα δευτε-

ΕΞΟΠΛΙΣΜΟΣ ΚΑΜΠΙΝΑΣ ΕΠΙΒΑΤΩΝ

ρόλεπτο, στη συνέχεια ανοίξτε και ξανακλείστε εντελώς το τζάμι ώστε να πραγματοποιηθεί επαναφορά του συστήματος.

Σε περίπτωση ανάγκης, απευθυνθείτε σε ένα Επίσημο Συνεργείο της μάρκας.

ΕΣΩΤΕΡΙΚΟΣ ΦΩΤΙΣΜΟΣ

Φωτιστικά σποτ αν άγνωσης

Μπροστινά φώτα ανάγνωσης

(ανάλογα με το μοντέλο του αυτοκινήτου)



Αγγίξτε το φως **1** ή **2** για ενεργοποίηση:

- συνεχή φωτισμό,
- άμεσο σβήσιμο.

Σημείωση:

- Δεν είναι απαραίτητο να πατήσετε τα φώτα για να ενεργοποιήσετε ή να απενεργοποιήσετε τον φωτισμό. Χρειάζεται μόνο να κάνετε επαφή,
- μπορείτε να απενεργοποιήσετε/ενεργοποιήσετε το άναμμα των φωτιστικών ανάγνωσης με το άνοιγμα των θυρών από την οθόνη πολυμέσων → 142.

Πίσω φώτα ανάγνωσης

(ανάλογα με το μοντέλο του αυτοκινήτου)



Αγγίξτε τα φώτα ανάγνωσης **3** ή **4** για:

- συνεχή φωτισμό,
- άμεσο σβήσιμο.

Σημείωση:

- Δεν είναι απαραίτητο να πατήσετε τα φώτα για να ενεργοποιήσετε ή να απενεργοποιήσετε τον φωτισμό. Χρειάζεται μόνο να κάνετε επαφή,
- μπορείτε να απενεργοποιήσετε/ενεργοποιήσετε το άναμμα των φωτιστικών ανάγνωσης με το άνοιγμα των θυρών από την οθόνη πολυμέσων → 142.



Με το ξεκλείδωμα και το άνοιγμα των θυρών ενεργοποιείται ο χρονοδιακοπόμενος φωτισμός των πλαφονιέρων και των σποτ.

Φωτισμός πορτ-μπαγκάζ



ΕΞΟΠΛΙΣΜΟΣ ΚΑΜΠΙΝΑΣ ΕΠΙΒΑΤΩΝ

Η λυχνία **5** ανάβει μόλις ανοίξετε το πορτμπαγκάζ.

Αλεξήλια, καθρεφτάκια αλεξηλί- ου



Αλεξήλιο

Χαμηλώστε το αλεξήλιο **6** στο παρμπρίζ ή ξεκουμπώστε το και αναποδογυρίστε το ώστε να ακουμπήσει στο παράθυρο.

Καθρεφτάκια αλεξηλίου

Σηκώστε το κάλυμμα **7**.

Φωτισμός κάτω από αλεξήλιο

(ανάλογα με το επίπεδο εξοπλισμού)

Ο φωτισμός **8** ανάβει αυτόματα όταν ανοίγει το αλεξήλιο.

Πρίζα αξεσουάρ

Πρίζα αξεσουάρ **1**



Παρέχεται για τη σύνδεση αξεσουάρ.

Μπορεί να χρησιμοποιηθεί για τον συμπιεστή του κιτ επισκευής ελαστικών, για παράδειγμα → **369**.



Να συνδέετε μόνο αξεσουάρ με μέγιστη ισχύ 120 W (12 V).

Κίνδυνος πυρκαγιάς.

ΑΠΟΘΗΚΕΥΤΙΚΟΙ ΧΩΡΟΙ ΣΤΗΝ ΚΑΜΠΙΝΑ

Μπροστινοί χώροι μικροαντικειμένων

Θήκες αποθήκευσης των μπροστινών θυρών 1

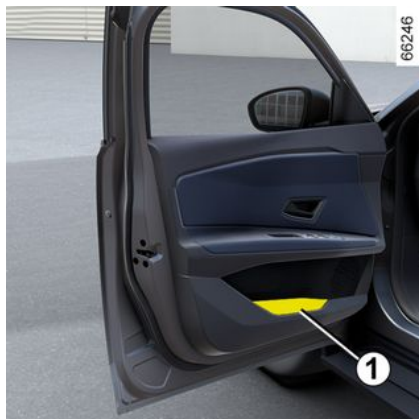

Μην τοποθετείτε αντικείμενα στο δάπεδο (μπροστά από τον οδηγό): σε περίπτωση απότομης πέδησης, αυτά τα αντικείμενα μπορεί να γλιστρήσουν κάτω από τα πεντάλ και να εμποδίσουν τη χρήση τους.

Χώρος αποθήκευσης κεντρικής κονσόλας ή ζώνη επαγωγικής φόρτισης 2



Ανάλογα με το αυτοκίνητο, η ζώνη 2 είναι εξοπλισμένη με μια μαγνητική συσκευή 3 που έχει σχεδιαστεί για να κρατάει το smartphone σας στη θέση του, υπό την προϋπόθεση ότι είναι εξοπλισμένη με μαγνητική τεχνολογία ή ότι είναι εξοπλισμένη με μια συμβατή (μαγνητική) θήκη. Αυτό το σύστημα επιτρέπει τη σταθερή στερέωση ενώ βελτιστοποιεί τη φόρτιση της συσκευής σας.

Για περισσότερες πληροφορίες σχετικά με τη ζώνη φόρτισης μέσω επαγωγής, ανατρέξτε στις οδηγίες πολυμέσων.



Κατά την οδήγηση, βεβαιωθείτε ότι το δοχείο που υπάρχει μέσα στην ποτηροθήκη είναι καλά κλεισμένο ώστε να μην ανατραπεί.
Κίνδυνος βλάβης στον γύρω ηλεκτρικό ή/και ηλεκτρονικό εξοπλισμό σε περίπτωση διαροής υγρού.



Ανάλογα με τη χώρα και τη συνδρομή, η ζώνη επαγωγικής φόρτισης 2 είναι επίσης η ζώνη τοποθέτησης για smartphone εξοπλισμένα με ψηφιακό κλειδί ➔ 66.

ΑΠΟΘΗΚΕΥΤΙΚΟΙ ΧΩΡΟΙ ΣΤΗΝ ΚΑΜΠΙΝΑ

4 **i** Είναι σημαντικό να μην αφήνετε αντικείμενα (κάρτα εκκίνησης, USB κίνησης, κάρτα SD, πιστωτική κάρτα, κοσμήματα, κλειδιά, κέρματα κ.λπ.) στη ζώνη επαγωγικής φόρτισης **2** κατά τη φόρτιση του τηλεφώνου σας. Αφαιρέστε τις τυχόν μαγνητικές κάρτες ή τις πιστωτικές κάρτες από τη θήκη του τηλεφώνου προτού τοποθετήσετε το τηλέφωνό σας στη ζώνη επαγωγικής φόρτισης **2**.

i Τυχόν αντικείμενα που έχετε αφήσει στη ζώνη επαγωγικής φόρτισης **2** ενδέχεται να υπερθερμανθούν. Συνιστάται να τα τοποθετήσετε στις περιοχές που έχουν προβλεφθεί για αυτόν το σκοπό (χώρος μικροαντικειμένων, θήκη αλεξήλιου κ.λπ.).

i Για περαιτέρω πληροφορίες, ανατρέξτε στις οδηγίες χρήσης πολυμέσων.

Χώρος αποθήκευσης στο κεντρικό υποβραχιόνιο **5**



Τραβήξτε το κάλυμμα **4** του κεντρικού υποβραχιονίου προς τα πάνω.



Βεβαιωθείτε ότι δεν τοποθετούνται σκληρά, βαριά ή αιχμηρά αντικείμενα στους "ανοιχτούς"

χώρους αποθήκευσης ώστε να μην μπορούν να εκτοξευθούν προς τους επιβάτες κατά τη διάρκεια απότομων στροφών, ξαφνικής πέδησης ή σε περίπτωση κρούσης.



Κατά το στρίψιμο τιμονιού, την επιτάχυνση ή την πέδηση, βεβαιωθείτε ότι δεν υπάρχει κίνδυνος να χυθεί υγρό από το δοχείο που βρίσκεται στην ποτηροθήκη. **Υπάρχει κίνδυνος εγκαυμάτων εάν χυθεί θερμό υγρό.**

Αποθηκευτικός χώρος στο αλεξήλιο **6**



Μπορεί να χρησιμοποιηθεί για να πιάνετε αποδείξεις διοδίων, χάρτες, κτλ.

ΑΠΟΘΗΚΕΥΤΙΚΟΙ ΧΩΡΟΙ ΣΤΗΝ ΚΑΜΠΙΝΑ

Ντουλαπάκι μικροαντικειμένων



Για να το ανοίξετε, τραβήξτε τη λαβή 7. Μπορεί να χωρέσει ένα κουτί χαρτομάντιλα, ένα μπουκάλι νερό κ.λπ.

Πίσω αποθηκευτικοί χώροι

Θήκη αποθήκευσης 8



(ανάλογα με το μοντέλο του αυτοκινήτου)

ΜΕΤΑΦΟΡΑ ΑΝΤΙΚΕΙΜΕΝΩΝ

Αποθηκευτικός χώρος

Πίσω ράφι



Για να το αφαιρέσετε:

- χαμηλώστε τα πίσω προσκέφαλα,
- απαγκιστρώστε τα δύο κορδόνια απόσβεσης κραδασμών **1**;
- ανασηκώστε το ράφι **2** για να το ξεκουμπώσετε.



Μέγιστο βάρος στο πίσω ράφι: 2 κιλά ομοιόμορφα κατανεμημένα.

- σπρώξτε το ράφι **2** προς τα μέσα και γυρίστε το.
- Τραβήξτε το ράφι προς το μέρος σας.

Για να το επανατοποθετήσετε, ακολουθήστε την αντίστροφη διαδικασία.



Μην τοποθετείτε κανένα αντικείμενο και ιδιαίτερα βαριά ή σκληρά αντικείμενα επάνω στο ράφι.

Σε περίπτωση απότομου φρεναρίσματος ή ατυχήματος είναι πιθανό αυτά τα αντικείμενα να θέσουν σε κίνδυνο τους επιβάτες του αυτοκινήτου.

Δίσκος αποθήκευσης καλωδίου φόρτισης

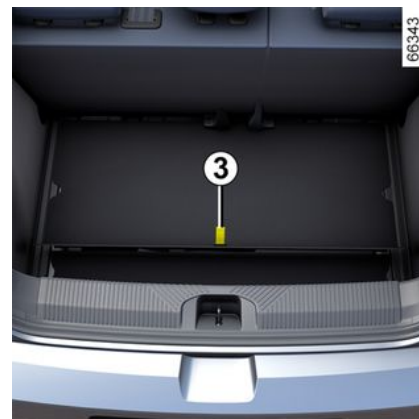

ΜΕΤΑΦΟΡΑ ΑΝΤΙΚΕΙΜΕΝΩΝ

Ανάλογα με το αυτοκίνητο, αυτός ο δίσκος προορίζεται για την αποθήκευση καλωδίων φόρτισης. Το μέγιστο επιτρεπόμενο φορτίο ανά δίσκο είναι 10 κιλά.

Για να αποκτήσετε πρόσβαση σε αυτόν, ανοίξτε το πορτμπαγκάζ και κατόπιν σηκώστε τη μοκέτα του πορτμπαγκάζ χρησιμοποιώντας τη λαβή **3**.



Εάν υπάρχει νερό στον ειδικό αποθηκευτικό χώρο καλωδίου φόρτισης, ενδείξεις διάβρωσης ή ξένα στοιχεία στο φινις του καλωδίου φόρτισης ή στην πρίζα φόρτισης του αυτοκινήτου, μην φορτίζετε το αυτοκίνητο.

Κίνδυνος πυρκαγιάς.

Φροντίστε το καλώδιο: μην το πατάτε, μην το βυθίζετε σε νερό, μην το τραβάτε και μην το χτυπήσετε με κάποιο αντικείμενο.

Να ελέγχετε και να καθαρίζετε τακτικά τον ειδικό αποθηκευτικό χώρο.

Μεταφορά αντικειμένων στο πορτμπαγκάζ

Τοποθετείτε πάντοτε τα αντικείμενα που μεταφέρετε στο πορτμπαγκάζ,

με τρόπο ώστε η μεγαλύτερη επιφάνειά τους να στηρίζεται:

(A)



– Στην πλάτη του πίσω μονοκόμματος καθίσματος για τις συνηθισμένες φορτώσεις (π.χ. **A**).

(B)



– Τις πλάτες των μπροστινών καθισμάτων με τις πλάτες των πίσω καθισμάτων κατεβασμένες, όπως στην περίπτωση μέγιστων φορτίων (π.χ. **B**).

Βεβαιωθείτε ότι τα αντικείμενα που μεταφέρονται είναι ομοιόμορφα κατανεμημένα σε όλο το χώρο φόρτωσης.

Εάν πρέπει να μεταφέρετε αντικείμενα τοποθετημένα επάνω στην πλάτη του καθίσματος την οποία έχετε κατεβάσει, είναι υποχρεωτικό να αφαιρείτε τα προσκέφαλα πριν κατεβάσετε την πλάτη έτσι ώστε να φέρετε όσο το δυνατόν περισσότερο σε επαφή την πλάτη με το έδρανο



Κατά την επανατοποθέτηση της πλάτης, βεβαιωθείτε ότι έχει ασφαλίσει σωστά στη θέση

της.

Σε περίπτωση που χρησιμοποιείτε καλύμματα καθισμάτων, φροντίστε αυτά να μην εμποδίζουν την ασφάλιση της πλάτης του καθίσματος.

Βεβαιωθείτε ότι οι ζώνες ασφαλείας είναι σωστά τοποθετημένες. Επανατοποθετήστε τα προσκέφαλα. Το προσκέφαλο είναι ένα εξάρτημα ασφαλείας, βεβαιωθείτε ότι είναι τοποθετημένο σωστά στη θέση του.

ΜΕΤΑΦΟΡΑ ΑΝΤΙΚΕΙΜΕΝΩΝ



Τοποθετείτε πάντοτε τα βαρύτερα αντικείμενα απευθείας επάνω στο δάπεδο. Χρησιμοποιήστε τα σημεία πρόσδεσης **4** στο δάπεδο του πορτ-μπαγκάζ, εάν υπάρχουν στο αυτοκίνητο. Η φόρτωση πρέπει να γίνεται κατά τέτοιο τρόπο ώστε κανένα αντικείμενο να μην είναι δυνατόν να εκτιναχθεί εμπρός, επάνω στους επιβάτες, σε περίπτωση απότομου φρεναρίσματος. Ασφαλίστε τις πίσω ζώνες ασφαλείας ακόμα και εάν δεν υπάρχουν επιβάτες.

ΜΕΤΑΦΟΡΑ ΑΝΤΙΚΕΙΜΕΝΩΝ

Κοτσαδόρος



Επιτρεπόμενο φορτίο στο σημείο ρυμούλκησης, μέγιστο βάρος ρυμούλκας με φρένα και χωρίς φρένα: → 400.

Επιλογή και τοποθέτηση εξοπλισμού ρυμούλκησης

Κοτσαδόρος (τραβέρσα και άγκιστρο) που δεν είχε τοποθετηθεί αρχικά στο όχημα: το βάρος ολόκληρου του κοτσαδόρου και των βάσεων δεν πρέπει να υπερβαίνουν τα 25 χγρ.

Οποιαδήποτε συσκευή ρυμούλκησης δεν πρέπει να εμποδίζει κανένα στοιχείο φωτισμού ή την πινακίδα κυκλοφορίας όταν δεν χρησιμοποιείται.

Σε κάθε περίπτωση, είστε υποχρεωμένοι να συμμορφώσετε με τους κανονισμούς της χώρας στην οποία βρίσκεστε.

Για την τοποθέτηση και για τις συνθήκες χρήσης, συμβουλευθείτε τις οδηγίες τοποθέτησης του εξοπλισμού.

Σας συμβουλεύουμε να φυλάτε αυτό το βιβλίο μαζί με τα υπόλοιπα έγγραφα του σετ αυτοκινήτου.

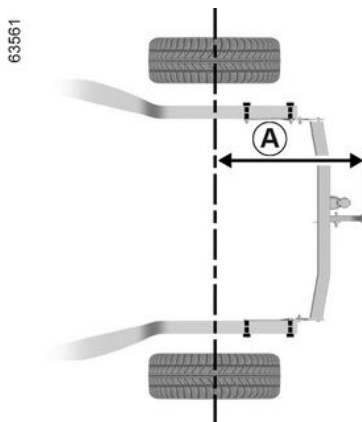

Μέγιστο μέγεθος **A**: 757 mm.

Για να μην προκαλέσετε ζημιά στο αυτοκίνητό σας, απαγορεύεται αυστηρά η χρήση του σημείου ρυμούλκησης και άλλων μέσων για τη ρυμούλκηση άλλου αυτοκινήτου.

ΠΡΟΣΒΑΣΗ ΣΤΟΝ ΚΙΝΗΤΗΡΑ, ΕΠΙΠΕΔΑ

Μπροστινό καπό

Ξεκλείδωμα ασφαλείας καπό



Για να ανοίξετε, τραβήξτε τη λαβή **1** που βρίσκεται στην αριστερή πλευρά του ταμπλό.



Μην παρεμβαίνετε κάτω από το καπό κινητήρα όταν το αυτοκίνητο είναι φορτισμένο ή όταν ο διακόπτης δεν είναι κλειστός.



Μην πιέζετε το καπό προς τα κάτω καθώς υπάρχει **κίνδυνος να κλείσει κατά λάθος**.



Για να απασφαλίσετε, σπρώξτε τον μοχλό **2** προς τα αριστερά ενώ σηκώνετε το καπό.



Σε περίπτωση σύγκρουσης, ακόμη και ελαφριάς πάνω στη μάσκα ή το καπό, ζητήστε το συντομότερο να ελεγχθεί το σύστημα κλειδώματος του καπό από έναν Εξουσιοδοτημένο Επισκευαστή της μάρκας.

ΠΡΟΣΒΑΣΗ ΣΤΟΝ ΚΙΝΗΤΗΡΑ, ΕΠΙΠΕΔΑ



Το σύστημα κίνησης του ηλεκτρικού αυτοκινήτου χρησιμοποιεί ηλεκτρικό ρεύμα υψηλής τάσης.

Το σύστημα αυτό μπορεί να είναι ζεστό έχοντας ανοικτό και αφού κλείσετε τον διακόπτη.

Σεβαστείτε τα προειδοποιητικά μηνύματα που υπάρχουν στις ετικέτες του αυτοκινήτου.

Απαγορεύεται αυστηρά οποιαδήποτε λειτουργία ή τροποποίηση στο ηλεκτρικό σύστημα "υψηλής τάσης" του αυτοκινήτου (εξαρτήματα, καλώδια, φις, μπαταρία έλξης).

Κίνδυνος σοβαρών εγκαυμάτων ή ηλεκτροπληξιών που μπορεί να οδηγήσουν στον θάνατο.

Το βεντιλατέρ ψύξης μπορεί να αρχίσει να λειτουργεί ανά πάσα

στιγμή Η ετικέτα  στο χώρο του κινητήρα σας το υπενθυμίζει.

Κίνδυνος τραυματισμών

Άνοιγμα/κλείσιμο καπό κινητήρα

Άνοιγμα καπό κινητήρα

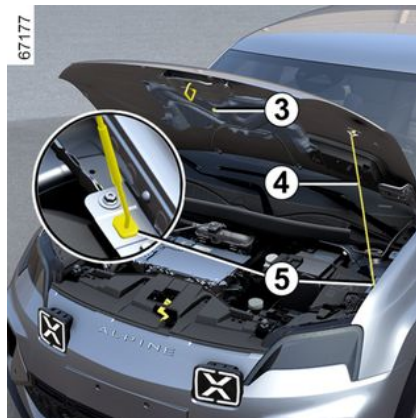

Αφού σηκώσετε το καπό και αφαιρέσετε το στήριγμα **4** από τη βάση του **3**, για την ασφάλειά σας **θα πρέπει** να το τοποθετήσετε στη θέση του **5**.

Κλείσιμο καπό κινητήρα

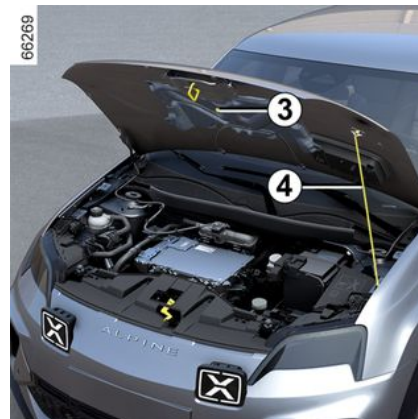

Πριν κλείσετε το καπό, βεβαιωθείτε ότι δεν ξεχάσατε τίποτα στο χώρο του κινητήρα.

Για να κλείσετε το καπό, τοποθετήστε ξανά το στήριγμα **4** στη βάση του **3**. Κρατήστε τη μέση του καπό και κατεβάστε το σε απόσταση 30 εκ. περίπου από τη θέση του όταν είναι κλειστό, στη συνέχεια αφήστε το. Κλείνει, ασφαλίζοντας αυτόματα με το βάρος του.

5

ΠΡΟΣΒΑΣΗ ΣΤΟΝ ΚΙΝΗΤΗΡΑ, ΕΠΙΠΕΔΑ



Κατά τη διάρκεια επεμβάσεων μέσα στο χώρο κινητήρα, βεβαιωθείτε ότι το χειριστήριο υαλοκαθαριστήρων βρίσκεται στη θέση σταματήματος.

Κίνδυνος τραυματισμών



Βεβαιωθείτε ότι το καπό έχει ασφαλίσει σωστά. Βεβαιωθείτε ότι τίποτα δεν παρεμποδίζει το γλωσσίδι ασφάλισης (χαλίκια, πανί...).



Μετά από οποιαδήποτε επέμβαση στον χώρο του κινητήρα, βεβαιωθείτε ότι δεν έχετε ξεχάσει κάτι (πανί, εργαλεία κλπ.). Διαφορετικά, υπάρχει περίπτωση να προκληθεί ζημιά στον κινητήρα ή να προκληθεί πυρκαγιά.

Στάθμες:

Στάθμη υγρού ψύξης

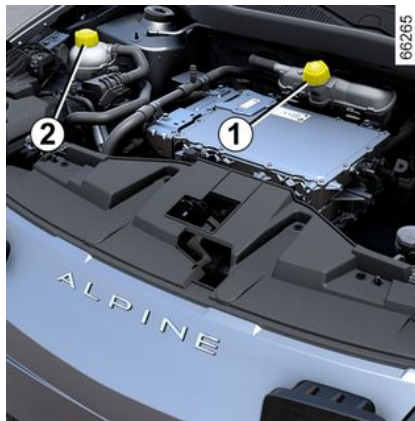

Η θέση των δοχείων ψυκτικού υγρού μπορεί να διαφέρει ανάλογα με το αυτοκίνητο:

- το δοχείο **1** χρησιμοποιείται για την ψύξη του κυκλώματος του κινητήρα και της μπαταρίας,
- το δοχείο **2** χρησιμοποιείται για την ψύξη του κυκλώματος της καμπίνας επιβατών.

Ο έλεγχος της στάθμης πραγματοποιείται με τον κινητήρα σταματημένο και σε οριζόντιο έδαφος. Για κάθε δοχείο, το επίπεδο **όταν είναι κρύο** πρέπει να είναι μεταξύ των σημαδιών

"MINI" και "MAXI" στα δοχεία ψυκτικού υγρού **1** και **2**.

Συμπληρώστε τη στάθμη **με κρύο κινητήρα** μέχρι την ένδειξη "MINI".

Σημείωση: για ένα νέο αυτοκίνητο σε φάση στρωσίματος: η στάθμη του υγρού μπορεί να είναι υψηλότερη από το σημάδι "MAXI" στο δοχείο, μετά πέφτει μεταξύ της στάθμης "MINI" και "MAXI". Αυτό δεν παρουσιάζει κίνδυνο.



Σε περίπτωση μη φυσιολογικής ή επαναλαμβανόμενης πτώσης της στάθμης του υγρού, συμβουλευθείτε ένα Επίσημο Συνεργείο της μάρκας.



Καμία επέμβαση δεν πρέπει να γίνεται στο κύκλωμα ψύξης όταν ο κινητήρας είναι ζεστός.

Κίνδυνος εγκαυμάτων.

ΠΡΟΣΒΑΣΗ ΣΤΟΝ ΚΙΝΗΤΗΡΑ, ΕΠΙΠΕΔΑ



Το σύστημα κίνησης του ηλεκτρικού αυτοκινήτου χρησιμοποιεί ηλεκτρικό ρεύμα υψηλής τάσης.

Το σύστημα αυτό μπορεί να είναι ζεστό έχοντας ανοικτό και αφού κλείσετε τον διακόπτη.

Σεβαστείτε τα προειδοποιητικά μηνύματα που υπάρχουν στις ετικέτες του αυτοκινήτου.

Απαγορεύεται αυστηρά οποιαδήποτε λειτουργία ή τροποποίηση στο ηλεκτρικό σύστημα "υψηλής τάσης" του αυτοκινήτου (εξαρτήματα, καλώδια, φις, μπαταρία έλξης).

Κίνδυνος σοβαρών εγκαυμάτων ή ηλεκτροπληξιών που μπορεί να οδηγήσουν στον θάνατο.

Το βεντιλατέρ ψύξης μπορεί να αρχίσει να λειτουργεί ανά πάσα

στιγμή Η ετικέτα  στο χώρο του κινητήρα σας το υπενθυμίζει.

Κίνδυνος τραυματισμών

Συχνότητα ελέγχου της στάθμης

Να ελέγχετε τακτικά τις στάθμες ψυκτικού υγρού (υπάρχει κίνδυνος πολύ

σοβαρών ζημιών στον κινητήρα και την μπαταρία λόγω έλλειψης υγρού ψύξης).

Εάν χρειάζεται συμπλήρωμα, χρησιμοποιείτε αποκλειστικά τα εγκεκριμένα προϊόντα από το Τεχνικό Τμήμα, τα οποία σας εξασφαλίζουν:

- αντιπαγωτική προστασία,
- αντιδιαβρωτική προστασία του κυκλώματος ψύξης του κινητήρα.

Συχνότητα αντικατάστασης

Συμβουλευθείτε το έγγραφο συντήρησης του αυτοκινήτου σας



Μην παρεμβαίνετε κάτω από το καπό κινητήρα όταν το αυτοκίνητο είναι φορτισμένο ή όταν ο διακόπτης δεν είναι κλειστός.



Κατά τη διάρκεια επεμβάσεων μέσα στο χώρο κινητήρα, βεβαιωθείτε ότι το χειριστήριο υαλοκαθαριστήρων βρίσκεται στη θέση σταματήματος.

Κίνδυνος τραυματισμών

Στάθμη των υγρών φρένων

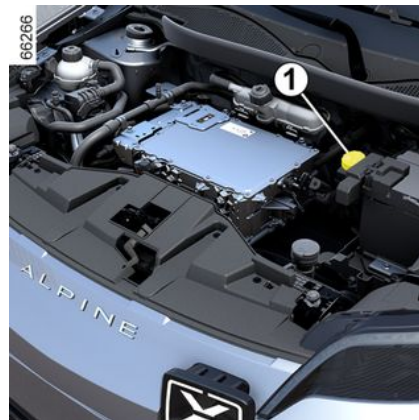

Ο έλεγχος της στάθμης πραγματοποιείται με τον κινητήρα σταματημένο και σε οριζόντιο έδαφος. Η στάθμη των υγρών φρένων πρέπει να ελέγχεται συχνά και οπωσδήποτε μόλις αισθανθείτε κάποια διαφορά, έστω και ελάχιστη, στην αποτελεσματικότητα των φρένων.

Συχνότητα αντικατάστασης

Συμβουλευθείτε το έγγραφο συντήρησης του αυτοκινήτου σας

ΠΡΟΣΒΑΣΗ ΣΤΟΝ ΚΙΝΗΤΗΡΑ, ΕΠΙΠΕΔΑ



Σε περίπτωση μη φυσιολογικής ή επαναλαμβανόμενης πτώσης της στάθμης του υγρού, συμβουλευθείτε ένα Επίσημο Συνεργείο της μάρκας.

ΓΕΜΙΣΜΑ

Κάθε επέμβαση στο υδραυλικό κύκλωμα απαιτεί την αντικατάσταση των υγρών από έναν ειδικό. Χρησιμοποιείτε, υποχρεωτικά, υγρά εγκεκριμένα από τις Τεχνικές Υπηρεσίες μας (από σφραγισμένο δοχείο).

Στάθμη 1

Η στάθμη μειώνεται φυσιολογικά ταυτόχρονα με τη φθορά στα τακάκια, αλλά δεν πρέπει ποτέ να πέσει κάτω από την ένδειξη ασφαλείας "MINI".

Εάν θέλετε να ελέγξετε οι ίδιοι την κατάσταση φθοράς των δίσκων, προμηθευτείτε το έγγραφο στο οποίο επεξηγείται η διαδικασία ελέγχου από το Δίκτυό μας ή από το δικτυακό τόπο του κατασκευαστή.

Δοχείο πλυστικής συσκευής

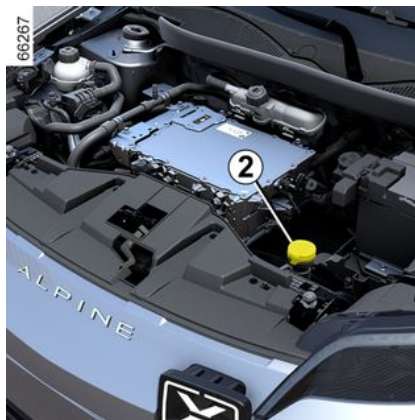

ΓΕΜΙΣΜΑ

Ανοίξτε την τάπα **2**, γεμίστε έως όπου δείτε το υγρό, ξανακλείστε την τάπα.

Υγρό

Χρησιμοποιείτε μόνο υγρό πλύσης παρμπρίζ που περιέχει αντιπηκτικό. Σας συνιστούμε να συμβουλευτείτε έναν εγκεκριμένο αντιπρόσωπο ή έναν εξειδικευμένο επαγγελματία.

Σημείωση: μην χρησιμοποιείτε σκληρό νερό (κίνδυνος καταστροφής της αντλίας εξαέρωσης, συσσώρευση

ασβεστίου στην αντλία και στους ψεκάστρες).

ΜΠΑΤΑΡΙΑ:

Μπαταρία 12

Εισαγωγή



Η μπαταρία 12 V τροφοδοτεί με την απαιτούμενη ενέργεια για τη λειτουργία του εξοπλισμού του αυτοκινήτου (φώτα, υαλοκαθαριστήρες, ηχοσύστημα, κ.λπ.) και ορισμένων συστημάτων ασφαλείας όπως το σύστημα υποβοήθησης φρεναρίσματος.

Δεν θα πρέπει να την ανοίξετε ή να προσθέσετε καθόλου υγρό.



Μην παρεμβαίνετε κάτω από το καπό κινητήρα όταν το αυτοκίνητο είναι φορτισμένο ή όταν ο διακόπτης δεν είναι κλειστός.

Συντήρηση/αντικατάσταση

Το επίπεδο φόρτισης της μπαταρίας 12 V **1** μπορεί να μειωθεί, ιδιαίτερα αν χρησιμοποιείτε το αυτοκίνητό σας:

- όταν η εξωτερική θερμοκρασία πέφτει,
- μετά από εκτεταμένη χρήση συσκευών με αυξημένη κατανάλωση ενέργειας, ενώ ο κινητήρας είναι εκτός λειτουργίας.



Για τη δική σας ασφάλεια και για τη διασφάλιση της σωστής λειτουργίας του ηλεκτρικού εξοπλισμού του αυτοκινήτου (φώτα, υαλοκαθαριστήρες, ABS κ.λπ.), οποιαδήποτε εργασία στην μπαταρία 12 V (αφαίρεση, αποσύνδεση κ.λπ.) **πρέπει** να εκτελείται από ειδικευμένο τεχνικό.

Κίνδυνος σοβαρών εγκαυμάτων ή ηλεκτροπληξίας.

Για την ασφάλειά σας, τηρείτε **οπωσδήποτε** τα διαστήματα αντικατάστασης (χωρίς να τα υπερβαίνετε) που αναφέρονται στο έγγραφο συντήρησης.

Η μπαταρία είναι ειδικού τύπου. Φροντίστε να την αντικαταστήσετε με του ίδιου τύπου.

Καλέστε ένα Εξουσιοδοτημένο Συνεργείο της μάρκας

ΜΠΑΤΑΡΙΑ:



Το σύστημα κίνησης του ηλεκτρικού αυτοκινήτου χρησιμοποιεί ηλεκτρικό ρεύμα υψηλής τάσης.

Το σύστημα αυτό μπορεί να είναι ζεστό έχοντας ανοικτό και αφού κλείσετε τον διακόπτη.

Σεβαστείτε τα προειδοποιητικά μηνύματα που υπάρχουν στις ετικέτες του αυτοκινήτου.

Απαγορεύεται αυστηρά οποιαδήποτε λειτουργία ή τροποποίηση στο ηλεκτρικό σύστημα "υψηλής τάσης" του αυτοκινήτου (εξαρτήματα, καλώδια, φις, μπαταρία έλξης).

Κίνδυνος σοβαρών εγκαυμάτων ή ηλεκτροπληξιών που μπορεί να οδηγήσουν στον θάνατο.

Το βεντιλατέρ ψύξης μπορεί να αρχίσει να λειτουργεί ανά πάσα

στιγμή Η ετικέτα  στο χώρο του κινητήρα σας το υπενθυμίζει.

Κίνδυνος τραυματισμών

Ετικέτα A



Τηρείτε τις υποδείξεις που αναγράφονται στη μπαταρία.

2. Απαγορεύονται οι γυμνές φλόγες και το κάπνισμα.
3. Υποχρεωτική προστασία για τα μάτια.
4. Να διατηρείται μακριά από παιδιά.
5. Εκρηκτικά υλικά.
6. Ανατρέξτε στο εγχειρίδιο.
7. Διαβρωτικές ουσίες.

βλάβη



Απαγορεύεται η αποσύνδεση της μπαταρίας 12 V.

Κίνδυνος σοβαρών εγκαυμάτων ή ηλεκτροπληξίας.



Για να αποτρέψετε την πρόκληση ζημιάς στο αυτοκίνητό σας, μην επαναφορτίζετε τη μπαταρία 12 V χρησιμοποιώντας:

- εξωτερική συσκευή φόρτισης,
- μπαταρία άλλου αυτοκινήτου.

Καλέστε ένα Εξουσιοδοτημένο Συνεργείο της μάρκας

ΜΠΑΤΑΡΙΑ:

 Μην χρησιμοποιείτε το ηλεκτρικό σας αυτοκίνητο για να επανεκκινήσετε τη μπαταρία 12 V ενός άλλου αυτοκινήτου. Η ηλεκτρική ισχύς των 12 V ενός ηλεκτρικού αυτοκινήτου δεν επαρκεί για να εκτελέσετε μια τέτοια λειτουργία.

Κίνδυνος ζημιάς στο αυτοκίνητο.

 Ανάλογα με το αυτοκίνητο, σε περίπτωση βλάβης της μπαταρίας (εάν η μπαταρία είναι αποσυνδεδεμένη, αποφορτισμένη κ.λπ.), η γωνία του τιμονιού πρέπει να μηδενιστεί ➔ **150**.

ΣΥΝΤΗΡΗΣΗ ΤΟΥ ΑΜΑΞΩΜΑΤΟΣ

Η καλή συντήρηση του αυτοκινήτου επιπρέπει την διατήρηση της καλής του κατάστασης για μεγαλύτερο χρονικό διάστημα. Συνιστάται λοιπόν, η καλή συντήρηση του εξωτερικού του αυτοκινήτου σε τακτική βάση.

Το αυτοκίνητό σας διαθέτει ισχυρή αντιδιαβρωτική προστασία. Παρ' όλα αυτά, εξακολουθεί να κινδυνεύει από διάφορες παραμέτρους.

Διαβρωτικοί ατμοσφαιρικοί παράγοντες

- ατμοσφαιρική ρύπανση (σε αστικές και βιομηχανικές περιοχές),
- ατμόσφαιρα με πολύ αλάτι (παραθαλάσσιες περιοχές, ειδικά με ζεστό καιρό),
- εποχιακές κλιματολογικές συνθήκες (αλάτι που ρίχνεται στους δρόμους τον χειμώνα, νερό για τον καθαρισμό των δρόμων...).

Μικροαυχήματα

Γδαρσίματα

Ατμοσφαιρική σκόνη, άμμος, λάσπη, χαλίκια που εκτινάσσονται από άλλα οχήματα...

Για να είστε εξασφαλισμένοι εναντίον των παραπάνω κινδύνων, απαιτούνται ορισμένα προληπτικά μέτρα.

Τι πρέπει να κάνετε

Πλένετε συχνά το αυτοκίνητο, **με τον κινητήρα σταματημένο**, χρησιμοποιώντας κατά προτίμηση τα καθαριστικά προϊόντα που συνιστώνται από το Τεχνικό μας Τμήμα (απαγορεύεται η χρήση λειαντικών προϊόντων). Ξεπλύνετε καλά εκ των προτέρων χρησιμοποιώντας ένα πειστικό:

- τις ρητίνες από δέντρα και τη βιομηχανική ρύπανση,
- Τη λάσπη, που δημιουργεί υγρά αμαλάγματα κάτω από τα φτερά και στο κάτω μέρος του αμαξώματος,
- **Τα περιπτώματα των πουλιών που κάνουν χημική αντίδραση με τη βαφή, η οποία προκαλεί γρήγορο αποχρωματισμό και μπορεί να προκαλέσει μέχρι και αποκόλληση της βαφής.**

Είναι **υποχρεωτικό** να πλένετε αμέσως το αυτοκίνητο για να αφαιρέτε τους λεκέδες αυτούς, καθώς αργότερα θα είναι αδύνατο να τους απομακρύνετε με ένα απλό γυάλισμα.

- Το αλάτι, κυρίως από τους θόλους των τροχών και το κάτω μέρος του αμαξώματος, μετά από πέρασμα σε περιοχές όπου έχουν απλωθεί χημικά προϊόντα.

Απομακρύνετε τακτικά τα φυτικά κατάλοιπα (ρητίνη, φύλλα...) από το αυτοκίνητο.

Τηρείτε τις αποστάσεις ασφαλείας όταν οδηγείτε σε δρόμους με χαλίκια. Έτσι θα αποφύγετε το γδάρισμα της βαφής του αυτοκινήτου σας.

Σε περίπτωση φθοράς της βαφής, κάντε γρήγορα τις απαραίτητες επισκευές, έτσι ώστε να αποφευχθεί η εξάπλωση της διάβρωσης.

Μην ξεχνάτε τις περιοδικές επισκέψεις αν το αυτοκίνητό σας διαθέτει εγγύηση αντιδιαβρωτικής προστασίας. Συμβουλευθείτε το Βιβλιário Συντήρησης του αυτοκινήτου σας

Τηρείτε την τοπική νομοθεσία σχετικά με το πλύσιμο των αυτοκινήτων (π.χ.: μην πλένετε το αυτοκίνητό σας στον δρόμο).

Όταν πλένετε το αυτοκίνητο με συσκευή καθαρισμού υψηλής πίεσης, λάβετε τις ακόλουθες προφυλάξεις:

- βεβαιωθείτε ότι το χρώμα του αυτοκινήτου, η περιοχή ή το εξάρτημα που θέλετε να καθαρίσετε είναι συμβατά με αυτόν τον τύπο πλυσίματος.
- η πίεση που παρέχεται από τη συσκευή πρέπει να είναι μικρότερη από 100 bar,
- κατά το πλύσιμο, τοποθετήστε το ακροφύσιο ψεκασμού σε απόσταση τουλάχιστον 15 cm από το αυτοκίνητο και ελέγξτε ότι ο ρυθμός ροής του νερού είναι μικρότερος από 15 λίτρα/λεπτό).

ΚΑΘΑΡΙΣΜΟΣ

– μην επιμένετε στο πλύσιμο της ίδιας περιοχής, των σημείων πρόσκρουσης ή των στεγανοποιητικών (κίνδυνος ζημιάς στο χρώμα, αποκόλληση στεγανοποιητικών κ.λπ.).

Σε περίπτωση που χρειαστεί να καθαρίσετε μηχανικά εξαρτήματα, μεντεσέδες, κ.λπ. είναι απαραίτητο να τα προστατέψετε από τον ψεκασμό με ειδικά προϊόντα, εγκεκριμένα από τις Τεχνικές Υπηρεσίες μας.



Έχουμε επιλέξει ειδικά προϊόντα για τη συντήρηση του αυτοκινήτου σας, τα οποία μπορείτε να βρείτε στις μπουτίκ της μάρκας.

Τι δεν πρέπει να κάνετε

Να πλένετε το αυτοκίνητο στον ήλιο ή όταν έχει παγετό.

Να ξύνετε τη λάσπη ή τις βρομιές, χωρίς προηγουμένως να τις έχετε βρέξει με νερό για να μαλακώσουν.

Να αφήνετε να συσσωρεύονται οι εξωτερικές βρομιές.

Να αφήνετε τη σκουριά να εξαπλωθεί μετά από κάποιο μικρό γδάρισμα.

Ο καθαρισμός των λεκέδων με διαλυτικά που δεν εγκρίνονται από τις Τεχνι-

κές Υπηρεσίες μας μπορεί να προκαλέσει φθορές στο χρώμα.

Να οδηγείτε μέσα στη λάσπη και το χιόνι χωρίς να πλένετε το αυτοκίνητο, κυρίως κάτω από τους θόλους των τροχών και το κάτω μέρος του αμαξώματος.



Η απολίπανση ή ο καθαρισμός με χρήση μηχανημάτων καθαρισμού υψηλής πίεσης ή με ψεκασμό με προϊόντα που δεν είναι εγκεκριμένα από τις Τεχνικές Υπηρεσίες μας:

- μηχανικά εξαρτήματα (π.χ. χώρος κινητήρα),
 - τροχοί (π.χ. εξαρτήματα του συστήματος πέδησης, όπως οι δαγκάνες των φρένων),
 - το κάτω μέρος του αυτοκινήτου,
 - εξαρτήματα με μεντεσέδες (π.χ. εσωτερικό των θυρών),
 - τα εξωτερικά βαμμένα πλαστικά εξαρτήματα (π.χ. προφυλακτήρες).
- Υπάρχει κίνδυνος να προκληθεί οξείδωση ή κακή λειτουργία.

Ιδιαιτερότητα αυτοκινήτων με βαφή σε ματ απόχρωση

Για τη χρήση αυτού του είδους βαφής απαιτείται η λήψη ορισμένων προφυλάξεων.

Τι πρέπει να κάνετε

Να πλένετε το αυτοκίνητό σας με το χέρι, καθώς και με άφθονο νερό, χρησιμοποιώντας ένα μαλακό πανί, ένα μαλακό σφουγγάρι...

Τι δεν πρέπει να κάνετε

Χρήση προϊόντων με βάση το κερί (στίλβωση).

Σκληρό τρίψιμο.

Πλύσιμο του οχήματος σε αυτόματο πλυντήριο.

Επικόλληση αυτοκόλλητων επάνω στη βαφή του αμαξώματος (κίνδυνος να παραμείνουν σημάδια).



Πλύσιμο του αυτοκινήτου με συσκευή καθαρισμού υψηλής πίεσης.

Τοποθέτηση του αυτοκινήτου σε αυτόματο πλυντήριο

Για να συντηρήσετε το αυτοκίνητό σας και να αποφύγετε φθορές, σας συμβουλεύουμε να τηρείτε τις ακόλουθες οδηγίες καθώς και αυτές που υποδεικνύονται από το πλυντήριο αυτοκινήτων:

– Επαναφέρετε το χειριστήριο υαλοκαθαριστήρων στη θέση απενεργοποίησης ➔ 163,

ΚΑΘΑΡΙΣΜΟΣ

- κλείστε όλα τα ανοιγόμενα μέρη και τα παράθυρα,
- ελέγξτε τη στερέωση του εξωτερικού εξοπλισμού (πρόσθετοι προβολείς κ.λπ.),
- αφαιρέστε την κεραία αν υπάρχει,
- διπλώστε τους εξωτερικούς καθρέφτες (αν είναι δυνατόν),
- αφαιρέστε τυχόν αξεσουάρ (μπάρες οροφής, σχάρα ποδηλάτων κ.λπ.).

Σημείωση: ανάλογα με το αυτοκίνητο, μετά την πλύση, θυμηθείτε να επανατοποθετήσετε την κεραία βιδώνοντάς την όσο το δυνατόν περισσότερο.



Πλύσιμο οχήματος

Μην πλένετε ποτέ τον χώρο του κινητήρα, την πρίζα φόρτισης και την μπαταρία κίνησης με πιστόλι υψηλής πίεσης.

Υπάρχει κίνδυνος πρόκλησης ζημιάς στο ηλεκτρικό κύκλωμα.

Μην πλένετε ποτέ το αυτοκίνητο όταν φορτίζεται.

Κίνδυνος ηλεκτροπληξίας που μπορεί να οδηγήσει σε θάνατο.

Καθαρισμός των προβολέων, των πίσω φώτων, των αισθητήρων και των καμερών

Χρησιμοποιήστε ένα μαλακό πανί ή βαμ- βάκι.

Εάν αυτό δεν επαρκεί, βρέξτε το πανί με σαπουνόνερο, ξεπλένοντας πάντα με ένα μαλακό βαμβακερό ή μάλλινο πανί.

Τελειώστε σκουπίζοντας απαλά με ένα στεγνό μαλακό πανί.

Απαγορεύεται η χρήση προϊόντων με βάση το οινόπνευμα ή εργαλείων (π.χ. ξύστρα, κ.λπ.).

Καθαρισμός αυτοκόλλητων, διακοσμητικών μεμβρανών κ.λπ.

Τι πρέπει να κάνετε

Χρησιμοποιήστε ένα μαλακό πανί ή βαμ- βάκι.

Βρέξτε το ελαφρώς με σαπουνόνερο και, στη συνέχεια, σκουπίστε πάντα με ένα μαλακό πανί ή βαμβάκι.

Τελειώστε σκουπίζοντας απαλά με ένα στεγνό μαλακό πανί.

Τι δεν πρέπει να κάνετε

Χρησιμοποιήστε προϊόντα καθαρισμού με βάση το αλκοόλ.

Χρησιμοποιήστε σκεύη (π.χ. μια ξύστρα).

Σκληρό τρίψιμο.



Πλύσιμο του αυτοκινήτου με συσκευή καθαρισμού υψηλής πίεσης.

ΣΥΝΤΗΡΗΣΗ ΕΣΩΤΕΡΙΚΩΝ ΔΙΑΚΟΣΜΗΤΙΚΩΝ

Εισαγωγή

Η καλή συντήρηση του αυτοκινήτου επιτρέπει την διατήρηση της καλής του κατάστασης για μεγαλύτερο χρονικό διάστημα. Συνιστάται λοιπόν, η καλή συντήρηση του εσωτερικού του αυτοκινήτου σε τακτική βάση.

Οι λεκέδες πρέπει πάντοτε να αφαιρούνται γρήγορα.

Όποια και αν είναι η φύση του λεκέ, χρησιμοποιήστε **κρύο (ή χλιαρό) σαπουνόνερο με προετοιμασμένο φυσικό σαπούνι**.

Αποφύγετε τη χρήση απορρυπαντικών (π.χ. υγρό πιάτων, προϊόντα σε σκόνη, προϊόντα με βάση το οινόπνευμα κ.λπ.).

Χρησιμοποιήστε ένα μαλακό πανί

Ξεπλύνετε και σκουπίστε τυχόν υπερβολική ποσότητα νερού.

ΚΑΘΑΡΙΣΜΟΣ

Πρόσοψη πολυμέσων

Η συντήρηση της οθόνης ενδέχεται να εξαρτάται από τον τύπο του εξοπλισμού πολυμέσων. Για περαιτέρω πληροφορίες, ανατρέξτε στις οδηγίες χρήσης πολυμέσων.

Τζάμια οργάνων του ταμπλό

(π.χ. καντράν, ρολόι, οθόνη εξωτερικής θερμοκρασίας, κ.λπ.).

Χρησιμοποιήστε ένα μαλακό πανί ή βαμ-βάκι.

Εάν αυτό δεν είναι αρκετό για να καθαρίσουν καλά, χρησιμοποιήστε ένα μαλακό πανί (ή μάλλινο ύφασμα) ελαφρά μουσκεμένο σε σαπουνάδα και, στη συνέχεια, σκουπίστε χρησιμοποιώντας άλλο υγρό μαλακό πανί ή μάλλινο ύφασμα.

Τελειώστε σκουπίζοντας **απαλά** με ένα στεγνό μαλακό πανί.

Μην χρησιμοποιείτε τα προϊόντα με βάση την αλκοόλη ή/και υγρά ψεκασμού στην περιοχή.

Ζώνες ασφαλείας

Πρέπει να διατηρούνται καθαρές.

Χρησιμοποιείτε είτε προϊόντα εγκεκριμένα από τις Τεχνικές Υπηρεσίες μας (μπουτίκ της μάρκας) είτε ένα σφουγγάρι με χλιαρό νερό και σαπούνι και στεγνώστε τες με ένα στεγνό πανί.

Απαγορεύεται η χρήση διαλυτικών απορρυπαντικών ή βαφής.

Υφάσματα (καθίσματα, επένδυση θυρών κ.λπ.)

Ξεσκονίζετε **τακτικά** τα υφάσματα.

Υγροί λεκέδες

Χρησιμοποιήστε νερό με σαπούνι.

Με τη βοήθεια ενός μαλακού απορροφητικού πανιού ταμπονάρετε απαλά (χωρίς τρίψιμο) τον λεκέ. Στη συνέχεια, ξεβγάλτε και επαναλάβετε προς απορρόφηση του περισσεύματος.

Σκληροί ή παχύρρευστοι λεκέδες

Αφαιρέστε **αμέσως** και με προσοχή την περίσσεια στερεού ή παχύρρευστου υλικού χρησιμοποιώντας σπάτουλα (με κίνηση από τα άκρα προς το κέντρο για να αποφύγετε την εξάπλωση του λεκέ).

Σε περίπτωση υγρού λεκέ, καθαρίστε όπως υποδεικνύεται.

Ειδικά για τις καραμέλες και τις τσίχλες

Τοποθετήστε ένα παγάκι επάνω στον λεκέ για να στερεοποιηθεί και, στη συνέχεια, ακολουθήστε τη διαδικασία που υποδεικνύεται για την αφαίρεση στερεών λεκέδων.



Για συμβουλές σχετικά με την συντήρηση του εσωτερικού του αυτοκινήτου ή/και για οποιοδήποτε ζήτημα που μπορεί να προκύψει, συμβουλευθείτε ένα Επίσημο Συνεργείο της μάρκας.

Αποσυναρμολόγηση/Συναρμολόγηση αφαιρούμενου προϋπάρχοντος εξοπλισμού του αυτοκινήτου

Σε περίπτωση που πρέπει να αφαιρέσετε τμήματα του εξοπλισμού του αυτοκινήτου για να καθαρίσετε την καμπίνα επιβατών (για παράδειγμα τα πατάκια), θα πρέπει πάντοτε να τα επανατοποθετείτε σωστά και από τη σωστή πλευρά (π.χ. το πατάκι του οδηγού θα πρέπει να επανατοποθετείται στην πλευρά του οδηγού) και να τα διατηρείτε στην ίδια θέση με τα τμήματα που παραδόθηκαν με τον εξοπλισμό (για παράδειγμα, το πατάκι του οδηγού πρέπει να διατηρείται μαζί με τα τμήματα στερέωσης που είχαν προεγκατασταθεί).

Σε κάθε περίπτωση, με το αυτοκίνητο ακινητοποιημένο, βεβαιωθείτε ότι τίποτα δεν εμποδίζει την οδήγηση (εμπόδια στο πάτημα των πεντάλ, σφηνωμένο τακούνι στο πατάκι, κ.λπ.).

ΚΑΘΑΡΙΣΜΟΣ

Τι δεν πρέπει να κάνετε

Τοποθετείτε αντικείμενα όπως αποσμητικό, αρώματα, κ.λπ. κοντά στους αεραγωγούς διότι μπορεί να προκαλέσουν ζημιά στην επένδυση του ταμπλό.



Χρήση μηχανημάτων καθαρισμού υψηλής πίεσης ή σπρέι στο εσωτερικό της καμπίνας επιβατών:

εάν δεν λάβετε προφυλάξεις κατά τη χρήση, ενδέχεται να βλάψετε, μεταξύ άλλων, την καλή λειτουργία των ηλεκτρικών και ηλεκτρονικών εξαρτημάτων που υπάρχουν στο αυτοκίνητο.

5

Ελαστικά

Συντήρηση των ελαστικών

Τα ελαστικά αποτελούν τη μοναδική επαφή του αυτοκινήτου με το δρόμο. Είναι, λοιπόν, απαραίτητο να τα διατηρείτε σε καλή κατάσταση.

Πρέπει να βεβαιωθείτε ότι τα ελαστικά σας συμμορφώνονται με τους τοπικούς κανονισμούς που ορίζονται στον Κώδικα Οδικής Κυκλοφορίας.



61489

Τα ελαστικά πρέπει να βρίσκονται σε καλή κατάσταση και τα σκαλίσματά του πέλματος να έχουν ικανοποιητικό βάθος. Τα εγκεκριμένα από το Τεχνικό Τμήμα μας ελαστικά διαθέτουν δείκτες φθοράς, **1** δηλαδή **εξογκώματα-δεί-**

κτες ενσωματωμένους στο υλικό του πέλματος σε διάφορα σημεία.

Όταν το πέλμα των ελαστικών φθαρεί μέχρι το σημείο των δεικτών φθοράς, οι δείκτες γίνονται ορατοί **2: τότε είναι απαραίτητο να αντικαταστήσετε τα ελαστικά επειδή το καουτσούκ του πέλματος έχει μέγιστο βάθος 1,6 mm και αυτό έχει ως αποτέλεσμα την κακή πρόσφυση σε υγρό οδόστρωμα.**

Υπερβολική φόρτωση του αυτοκινήτου, μεγάλες διαδρομές σε αυτοκινητόδρομους, κυρίως με πολύ ζεστό καιρό καθώς και συχνή οδήγηση σε κακό οδόστρωμα συμβάλλουν στην ταχύτερη φθορά των ελαστικών και επηρεάζουν αρνητικά την ασφάλεια.



Οι απροσεξίες στην οδήγηση, όπως χτυπήματα στο πεζοδρόμιο, μπορεί να προκαλέσουν φθορές στα ελαστικά και τις ζάντες καθώς και να απορρυθμίσουν τη γεωμετρία του μπροστινού ή του πίσω άξονα. Σε αυτήν την περίπτωση, ζητήστε έλεγχο της κατάστασής τους από ένα Επίσημο Συνεργείο της μάρκας.

Πίεση ελαστικών

Τηρείτε τις συνιστώμενες πιέσεις ελαστικών. Θα πρέπει να ελέγχετε την πίεση των ελαστικών τουλάχιστον μία φορά το μήνα και πριν από κάθε μεγάλο ταξίδι (ανατρέξτε στην ετικέτα που είναι κολλημένη στο άκρο της πόρτας του οδηγού) ➔ 367.



Οι εσφαλμένες πιέσεις των ελαστικών οδηγούν σε μη φυσιολογική φθορά τους και ασυνήθιστη υπερθέρμανση. Αυτοί είναι παράγοντες που μπορούν να επηρεάσουν σοβαρά την ασφάλεια και να οδηγήσουν σε:

- κακό κράτημα στο δρόμο,
- τον κίνδυνο κλαταρίσματος ή αποκόλλησης του πέλματος.

Η πίεση ελαστικών εξαρτάται από το φορτίο και την ταχύτητα χρήσης Ρυθμίστε τις πιέσεις σύμφωνα με τις συνθήκες χρήσης (συμβουλευθείτε την ετικέτα που είναι κολλημένη στο πλαίσιο της πόρτας του οδηγού).

Ελέγχετε την πίεση όταν τα ελαστικά είναι κρύα και μη λαμβάνετε υπ' όψη

ΕΛΑΣΤΙΚΑ

σας την υψηλή πίεση που μετρήσατε με ζεστό καιρό ή αφού οδηγήσατε το όχημα σε υψηλή ταχύτητα.

Εάν η πίεση των ελαστικών δεν μπορεί να ελεγχθεί όταν τα ελαστικά είναι **κρύα, οι αναγραφόμενες τιμές πίεσης πρέπει να αυξηθούν κατά 0,2 έως 0,3 bar (ή 3 PSI).**

Δεν πρέπει να ξεφουσκώνετε ποτέ ένα ζεστό ελαστικό.



Προσοχή, τυχόν απώλεια ή εσφαλμένο βίδωμα μιας τάπας βαλβίδας ενδέχεται να βλάψει τη στεγανότητα των ελαστικών και να προκαλέσει απώλειες πίεσης. Οι τάπες βαλβίδων θα πρέπει να είναι πάντα ίδιες με τις εργοστασιακές και εντελώς βιδωμένες



Αυτοκίνητο εξοπλισμένο με σύστημα παρακολούθησης της πίεσης των ελαστικών

Σε περίπτωση χαμηλής πίεσης (σκασμένο ελαστικό, κ.λπ.), στο καντράν ανάβει το ενδεικτικό



➔ 193.

Αντικατάσταση των ελαστικών

Για να τοποθετήσετε καινούργια ελαστικά, συμβουλευτείτε έναν εγκεκριμένο αντιπρόσωπο.



Για την ασφάλειά σας και την τήρηση της ισχύουσας νομοθεσίας.

Όταν χρειαστεί να αντικατασταθούν, πρέπει να τοποθετούνται μόνον καινούργια ελαστικά ίδιας μάρκας, ίδιων διαστάσεων, τύπου και προφίλ στον ίδιο άξονα.

Απαιτείται να έχουν τουλάχιστον ίδια ικανότητα φορτίου και δείκτη ταχύτητας με τα εργοστασιακά ελαστικά ή να συμμορφώνονται με αυτά που συνιστώνται από έναν εξουσιοδοτημένο αντιπρόσωπο.

Η μη τήρηση αυτών των οδηγιών μπορεί να θέσει σε κίνδυνο την ασφάλειά σας και να καταστήσει παράνομο το αυτοκίνητο σας.

Κίνδυνος απώλειας του ελέγχου του αυτοκινήτου.

Χειμερινή οδήγηση

Αλυσίδες

Για λόγους ασφαλείας, απαγορεύεται ρητά η τοποθέτηση αλυσίδων στον πίσω άξονα.

ΕΛΑΣΤΙΚΑ

Οποιαδήποτε τοποθέτηση ελαστικών μεγαλύτερου μεγέθους από τα εργοστασιακά **ενδέχεται να καταστήσει αδύνατη την τοποθέτηση αλυσίδων.**

Ελαστικά μονής κατεύθυνσης

Ένα ελαστικό μονής φοράς περιστροφής πρέπει να τοποθετείται μόνο προς μία κατεύθυνση. Πρέπει να τηρείτε αυτή την κατεύθυνση.

Εάν ένα ελαστικό μονής φοράς περιστροφής τοποθετηθεί προς την αντίθετη κατεύθυνση περιστροφής μετά από σκάσιμο του ελαστικού, οδηγήστε με προσοχή, ιδιαίτερα σε βρεγμένο οδόστρωμα, επειδή οι προδιαγραφές του ελαστικού δεν προσαρμόζονται ανάλογα.

Ελαστικά "χιονιού" ή "χειμερινά"

Σας συνιστούμε να τα τοποθετείτε και στους **τέσσερις τροχούς** για να διατηρήσετε κατά το δυνατόν τις ιδιότητες πρόσφυσης του αυτοκινήτου σας.

Προσοχή: αυτά τα ελαστικά έχουν ορισμένες φορές μία φορά κύλισης και ένα δείκτη μέγιστης ταχύτητας, που μπορεί να είναι χαμηλότερος από τη μέγιστη ταχύτητα του αυτοκινήτου σας.

Ελαστικά με καρφιά

Αυτός ο τύπος ελαστικών χρησιμοποιείται για περιορισμένο χρονικό

διάστημα, το οποίο καθορίζεται από την ισχύουσα νομοθεσία. Είναι απαραίτητο να τηρείτε το όριο ταχύτητας που ορίζει η ισχύουσα νομοθεσία.

Τα ελαστικά αυτά πρέπει να τοποθετούνται τουλάχιστον στους δύο εμπρός τροχούς.

Σημείωση: η χρήση ελαστικών χιονιού, ειδικών ελαστικών ή ελαστικών με καρφιά μειώνει σημαντικά την αυτονομία του αυτοκινήτου.



Σε κάθε περίπτωση, σας συνιστούμε να συμβουλευέστε ένα Επίσημο Συνεργείο της μάρκας για την επιλογή του πλέον κατάλληλου εξοπλισμού για το αυτοκίνητό σας.



Η τοποθέτηση αλυσίδων είναι δυνατή μόνο σε ελαστικά ίδιων διαστάσεων με τα εργοστασιακά ελαστικά **του αυτοκινήτου σας.** Η τοποθέτηση αλυσίδων είναι δυνατή μόνο εφόσον χρησιμοποιθούν ειδικές αλυσίδες. Σας συνιστούμε να συμβουλευθείτε ένα Επίσημο Συνεργείο της μάρκας

Πίεση ελαστικών

Ετικέτα A

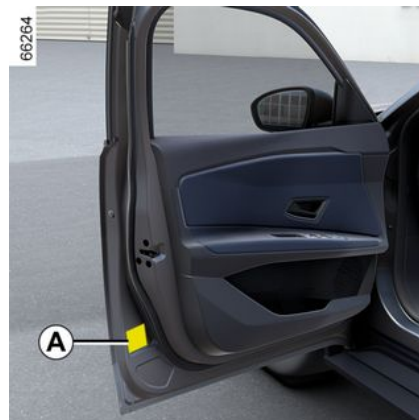

Για να τη διαβάσετε, ανοίξτε την πόρτα του οδηγού.

Η πίεση των ελαστικών πρέπει να ελέγχεται όταν τα ελαστικά είναι κρύα.

Εάν η πίεση των ελαστικών δεν μπορεί να ελεγχθεί όταν τα ελαστικά είναι κρύα, **οι αναγραφόμενες τιμές πίεσης πρέπει να αυξηθούν κατά 0,2 έως 0,3 bar (ή 3 PSI).** Δεν πρέπει να ξεφουσκώνετε ποτέ ένα ζεστό ελαστικό.

ΕΛΑΣΤΙΚΑ

	(A) 	
(B)	(C)	(D)
(B)	(C)	(D)
(B)	(C)	(D)

6

B : Διάσταση των ελαστικών που εξοπλίζουν το αυτοκίνητο.

C : πίεση ελαστικών για τους μπροστινούς τροχούς.

D : πίεση ελαστικών για τους πίσω τροχούς.

Η βέλτιστη πίεση ελαστικών για να εξασφαλιστεί καλή ισορροπία μεταξύ άνεσης και συμπεριφοράς του οχήματος είναι 2,3 bar. Για να μεγιστοποιήσετε την αυτονομία σας, μπορείτε να αυξήσετε την πίεση των ελαστικών στην πίεση "ECO", όπως αυτή υποδεικνύεται στην ετικέτα πίεσης.



Αυτοκίνητο εξοπλισμένο με σύστημα παρακολούθησης της πίεσης των ελαστικών

Σε περίπτωση χαμηλής πίεσης (σκασμένο ελαστικό, κ.λπ.), στο καντράν ανάβει το ενδεικτικό



→ 193.



Ασφάλεια ελαστικών και τοποθέτηση αλυσίδων:

για πληροφορίες σχετικά με τις συνθήκες συντήρησης και, ανάλογα με την έκδοση του αυτοκινήτου, τη χρήση αλυσίδων
→ 365.



Για τα αυτοκίνητα που χρησιμοποιούνται με πλήρες φορτίο (Μέγιστο Επιτρεπόμενο Βάρος με Φορτίο) και με ρυμούλκα Η μέγιστη ταχύτητα πρέπει να περιορίζεται στα 100 χλμ./ώρα και η πίεση των ελαστικών πρέπει να αυξάνεται κατά 0,2 bar
→ 400.

Κίνδυνος κλαταρίσματος των ελαστικών.

ΕΛΑΣΤΙΚΑ



Για την ασφάλειά σας και την τήρηση της ισχύουσας νομοθεσίας.

Όταν χρειαστεί να αντικατασταθούν, πρέπει να τοποθετούνται μόνον καινούργια ελαστικά ίδιας μάρκας, ίδιων διαστάσεων, τύπου και προφίλ στον ίδιο άξονα.

Απαιτείται να έχουν τουλάχιστον ίδια ικανότητα φορτίου και δείκτη ταχύτητας με τα εργοστασιακά ελαστικά ή να συμμορφώνονται με αυτά που συνιστώνται από έναν εξουσιοδοτημένο αντιπρόσωπο.

Η μη τήρηση αυτών των οδηγιών μπορεί να θέσει σε κίνδυνο την ασφάλειά σας και να καταστήσει παράνομο το αυτοκίνητο σας.

Κίνδυνος απώλειας του ελέγχου του αυτοκινήτου.

Κιτ επισκευής ελαστικών

Εισαγωγή



Το κιτ επισκευάζει τα ελαστικά που έχουν υποστεί ζημιά στο πέλμα **A** από αντικείμενα μικρότερα από 6 mm. Δεν επισκευάζει τα σκασίματα όλων των τύπων, όπως κοψίματα μεγαλύτερα από 6 mm, ούτε κοψίματα στο πλάι του ελαστικού **B** κ.λπ.

Βεβαιωθείτε, επίσης, ότι η ζάντα του αυτοκινήτου σας βρίσκεται σε καλή κατάσταση.

Μην επιχειρήσετε να αφαιρέσετε το ξένο σώμα που προκάλεσε το σκάσιμο, εάν αυτό βρίσκεται ακόμη μέσα στο ελαστικό.



Μη χρησιμοποιείτε το κιτ επισκευής ελαστικών εάν το ελαστικό έχει καταστραφεί μετά από οδήγηση με σκασμένο ελαστικό. Συνεπώς, ελέγχετε με προσοχή τα πλαϊνά τοιχώματα των ελαστικών πριν από οποιαδήποτε επέμβαση. Παρομοίως, η οδήγηση με ελαφρώς έως και εντελώς ξεφουσκωτά ή τρυπημένα ελαστικά μπορεί να είναι επικίνδυνη και να καταστήσει αδύνατη την επισκευή του ελαστικού.

Αυτή η επισκευή είναι προσωρινή.

Ένα σκασμένο ελαστικό θα πρέπει πάντα να εξετάζεται (και να επισκευάζεται, όπου αυτό είναι εφικτό) από ειδικό, το συντομότερο δυνατόν.

Κατά την αντικατάσταση ενός ελαστικού που έχει επισκευαστεί με τη χρήση αυτού του κιτ, θα πρέπει να ενημερώνετε τον ειδικό ότι έχει πραγματοποιηθεί τέτοια επισκευή.

Κατά την οδήγηση, ενδέχεται να αισθανθείτε έναν κραδασμό λόγω της παρουσίας του προϊόντος μέσα στο ελαστικό.



Το κιτ είναι εγκεκριμένο μόνο για το φούσκωμα των ελαστικών του αυτοκινήτου το οποίο είναι εξοπλισμένο, από το εργοστάσιο, με αυτό το κιτ.

Σε καμία περίπτωση δεν θα πρέπει να χρησιμοποιηθεί για το φούσκωμα των ελαστικών άλλου αυτοκινήτου ή για οποιοδήποτε άλλο φουσκωτό αντικείμενο (σωσίβιο, βάρκα κλπ.)

Αποφεύγετε την εκτόξευση του προϊόντος στο δέρμα, κατά το χειρισμό της φιάλης του προϊόντος επισκευής. Εάν ωστόσο διαφύγουν σταγόνες, ξεπλύνετε με άφθονο νερό

Διατηρείτε το κιτ επισκευής μακριά από παιδιά.

Μην πετάτε τις κενές φιάλες στο περιβάλλον. Παραδίδετε τις σε έναν εξουσιοδοτημένο επισκευαστή ή σε ένα φορέα ανακύκλωσης.

Η φιάλη έχει περιορισμένη διάρκεια ζωής, η οποία αναγράφεται πάνω στην ετικέτα της Ελέγξτε την ημερομηνία λήξης

ΕΛΑΣΤΙΚΑ

Μεταβείτε σε έναν εξουσιοδοτημένο επισκευαστή για να αντικαταστήσετε το σωληνάκι φουσκώματος και τη φιάλη του προϊόντος επισκευής.

47426

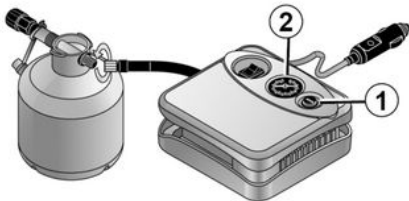

Σε περίπτωση σκασμένου ελαστικού, χρησιμοποιήστε το κιτ που βρίσκεται κάτω από τη μοκέτα του πορτ-μπαγκάζ.



Αυτοκίνητο εξοπλισμένο με σύστημα παρακολούθησης της πίεσης των ελαστικών

Σε περίπτωση χαμηλής πίεσης (σκασμένο ελαστικό, κ.λπ.), στο καντράν ανάβει το ενδεικτικό



→ 193.

Με τον κινητήρα σε λειτουργία και το χειρόφρενο δεμένο:

- αποσυνδέστε τυχόν αξεσουάρ τα οποία είναι συνδεδεμένα στις πρίζες αξεσουάρ του αυτοκινήτου,
- σε αυτοκίνητα που διαθέτουν διάταξη ρυμούλκησης, αποσυνδέστε την πρίζα σύνδεσης, εάν απαιτείται.
- **ανατρέξτε στις πληροφορίες σχετικά με τον συμπιεστή του κιτ φουσκώματος** που βρίσκεται στο πορτ-μπαγκάζ του αυτοκινήτου και ακολουθήστε τις οδηγίες χρήσης,
- φουσκώστε το ελαστικό με τη συνιστώμενη πίεση → **365**,
- μετά από μέγιστο χρόνο **15** λεπτών, διακόψτε το φούσκωμα και διαβάστε την ένδειξη πίεσης (στο μανόμετρο **2**),

Σημείωση: ενώ αδειάζει το δοχείο (**30** δευτερόλεπτα περίπου), το μανόμετρο **2** θα εμφανίσει στιγμιαία

πίεση έως **6 bar** και, στη συνέχεια η πίεση θα μειωθεί.

– Ρυθμίστε την πίεση: για να την αυξήσετε, συνεχίστε το φούσκωμα με το κιτ. Για να τη μειώσετε, πιέστε το κουμπί **1**.

Εάν δεν επιτευχθεί η συνιστώμενη πίεση των 1,8 bar μετά από 15 λεπτά, η επισκευή είναι αδύνατη. Μην οδηγήσετε το αυτοκίνητο, συμβουλευτείτε έναν εξουσιοδοτημένο αντιπρόσωπο.



Πριν χρησιμοποιήσετε το κιτ, παρκάρετε το αυτοκίνητο έτσι ώστε να βρίσκεται αρκετά μακριά από την κυκλοφορία, ενεργοποιήστε τα αλάρμ και δέστε το χειρόφρενο, κατεβάστε όλους τους επιβάτες από το αυτοκίνητο και κρατήστε τους μακριά από την κυκλοφορία.



Σε περίπτωση στάθμευσης στην άκρη του δρόμου, είναι απαραίτητο να προειδοποιήσετε τους άλλους οδηγούς για την παρουσία του αυτοκινήτου σας, χρησιμοποιώντας ένα τρίγωνο ασφαλείας ή με όποια άλλα μέσα επιβάλλει η τοπική νομοθεσία της χώρας στην οποία βρίσκεστε.

6

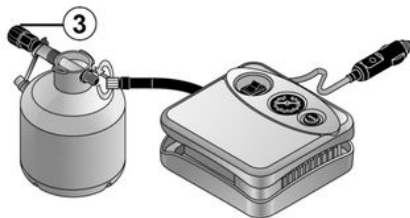

Όταν το ελαστικό φουσκώσει σύμφωνα με τις προδιαγραφές, αφαιρέστε το κιτ: ξεβιδώστε σιγά-σιγά τον προσαρμογέα φουσκώματος από το δοχείο 3 για να αποφύγετε τυχόν πιτσιλίσματα προϊό-

ντος και, στη συνέχεια, φυλάξτε το δοχείο σε πλαστική συσκευασία για να αποφύγετε τυχόν διαρροή του προϊόντος.

– Κολλήστε την ετικέτα συστάσεων οδήγησης (που βρίσκεται κάτω από τη φιάλη) σε σημείο ορατό από τον οδηγό επάνω στο ταμπλό.

– Τακτοποιήστε το κιτ.

– Στο τέλος αυτής της εργασίας αρχικού φουσκώματος, ο αέρας συνεχίζει να διαφεύγει από το ελαστικό. Θα πρέπει να οδηγήσετε για μικρή απόσταση για να κλείσει η τρύπα.

– Ξεκινήστε αμέσως το αυτοκίνητο και οδηγήστε με ταχύτητα μεταξύ 20 και 60 χλμ./ώρα, ώστε το προϊόν να κατανεμηθεί ομοιόμορφα στο εσωτερικό του ελαστικού. Αφού οδηγήσετε μια απόσταση 3 χλμ., σταματήστε και ελέγξτε την πίεση.

– Εάν η πίεση είναι υψηλότερη από 1,3 bar αλλά χαμηλότερη από τη συνιστώμενη πίεση (βλ. την ετικέτα που είναι επικολλημένη στην άκρη της πόρτας του οδηγού), ρυθμίστε την εκ νέου. Σε αντίθετη περίπτωση, απευθυνθείτε σε έναν εξουσιοδοτημένο επισκευαστή: το ελαστικό δεν μπορεί να επισκευαστεί.

Προφύλαξη χρήσης του κιτ

Το κιτ δεν θα πρέπει να λειτουργεί για περισσότερα από 15 λεπτά συνεχόμενα,

θα πρέπει να γίνει αντικατάσταση της φιάλης μετά την πρώτη χρήση ακόμα και εάν υπάρχει υγρό εντός της.



Δεν θα πρέπει να τοποθετείται κανένα αντικείμενο στον χώρο γύρω τα πόδια του οδηγού, καθώς σε περίπτωση απότομου φρεναρίσματος, τα αντικείμενα ενδέχεται να γλιστρήσουν κάτω από τα πεντάλ και να εμποδίσουν τη χρήση τους.



Προσοχή, τυχόν απώλεια ή εσφαλμένο βίδωμα μιας τάπας βαλβίδας ενδέχεται να βλάψει τη στεγανότητα των ελαστικών και να προκαλέσει απώλειες πίεσης. Οι τάπες βαλβίδων θα πρέπει να είναι πάντα ίδιες με τις εργοστασιακές και εντελώς βιδωμένες



Μετά από την επισκευή με το kit, δεν θα πρέπει να διανύσετε περισσότερα από 200 χλμ.

Επιπλέον, μειώστε την ταχύτητά σας και μην υπερβαίνετε τα 80 χλμ./ώρα σε καμιά περίπτωση. Η ετικέτα που θα πρέπει να κολλήσετε σε μια εμφανή θέση στο ταμπλό, σας το υπενθυμίζει.

Ανάλογα με τη χώρα ή την τοπική νομοθεσία, ένα ελαστικό που έχει επισκευαστεί με το kit επισκευής ελαστικών θα πρέπει να αντικατασταθεί.

Εργαλεία

Θέση της εργαλειοθήκης



Η εργαλειοθήκη βρίσκεται κάτω από τη μοκέτα του πορτ-μπαγκαζ.

Μετά τη χρήση, φροντίστε να τακτοποιήσετε σωστά τα εργαλεία.

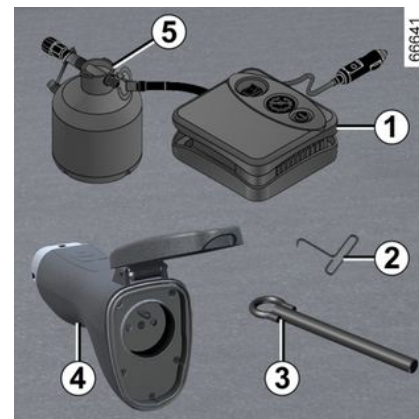

Συμπιεστής του kit φουσκώματος ελαστικών 1

→ 369

Κλειδί για τα τάσια 2

Χρησιμοποιήστε το για να αφαιρέσετε τα τάσια.



Δεν χρειάζεται να χρησιμοποιήσετε εργαλείο για να τοποθετήσετε ή να αφαιρέσετε την κεντρική επένδυση.

ΕΛΑΣΤΙΚΑ

Δακτύλιος ρυμούλκησης 3

→ 375

Προσαρμογέας για φόρτιση V2L 4

→ 48

Δοχείο προϊόντος επισκευής σκα-
σμένου ελαστικού 5

→ 369



Μην αφήνετε τα εργαλεία
χωρίς να τα ασφαλίσετε
μέσα στο αυτοκίνητο

**διότι υπάρχει κίνδυνος
να εκτιναχθούν κατά την πέδη-
ση.** Μετά τη χρήση, φροντίστε να
επανατοποθετήσετε σωστά τα ερ-
γαλεία στη εργαλειοθήκη και, στη
συνέχεια, τοποθετήστε την σωστά
στην υποδοχή της **για να μειώσε-
τε τον κίνδυνο τραυματισμού.**

Ρυμούλκηση: σε περίπτωση βλάβης

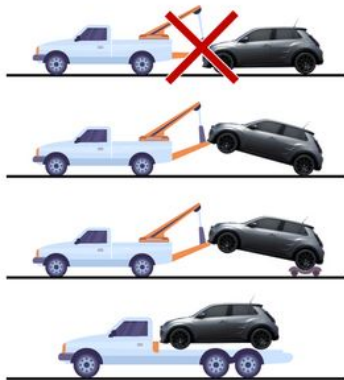

67187

Επιβάλλεται να τηρείτε την ισχύουσα νομοθεσία για τη ρυμούλκηση

Πριν ρυμουλκήσετε το αυτοκίνητο ή το ανακτήσετε από πλατφόρμα, ανάλογα με την περίπτωση, βεβαιωθείτε ότι ο μοχλός επιλογής ταχυτήτων βρίσκεται στη θέση **N** ή/και ότι το χειρόφρενο είναι απενεργοποιημένο.

Τηρείτε τις παρακάτω οδηγίες:

- με την κάρτα μέσα στην καμπίνα επιβατών, πιέστε το κουμπί εκκίνησης του κινητήρα καθώς πιέζετε το πεντάλ του φρένου.

- θέστε το χειριστήριο ταχυτήτων στη θέση **N** ➔ **176**,
- πατήστε το πλήκτρο εκκίνησης του κινητήρα για τον σβήσετε,
- πατήστε το κουμπί εκκίνησης του κινητήρα για περισσότερο από δύο δευτερόλεπτα χωρίς να πατήσετε το πεντάλ φρένου. Οι λειτουργίες αξεσουάρ τροφοδοτούνται με ρεύμα: μπορείτε να χρησιμοποιήσετε τις λειτουργίες φωτισμού του αυτοκινήτου (φώτα αλάρμ, φώτα φρένων κ.λπ.). Τη νύχτα τα φώτα του αυτοκινήτου πρέπει να είναι αναμμένα. Το μήνυμα "Μόνιμο APC ενεργοποιημένο" εμφανίζεται στο καντράν,
- εάν η ζώνη ασφαλείας του οδηγού είναι δεμένη, λύστε τη,
- ανοίξτε την πόρτα του οδηγού,
- απελευθερώστε το χειρόφρενο καθώς πατάτε το πεντάλ φρένου ➔ **182**. Το μήνυμα "Χειρόφρενο λυμένο" εμφανίζεται στο καντράν,
- κλείστε την πόρτα του οδηγού και μην κλειδώσετε το αυτοκίνητο (η λειτουργία "Μόνιμο APC ενεργοποιημένο" πρέπει να παραμείνει ενεργοποιημένη),
- μόλις ολοκληρωθεί η ρυμούλκηση, πατήστε το κουμπί εκκίνησης του κινητήρα για περισσότερο από δύο δευτερόλεπτα χωρίς να πατήσετε το πεντάλ φρένου (κίνδυνος αποφόρτισης της μπαταρίας). Το μήνυμα "Μόνιμο APC ενεργοποιημένο" εξαφανίζεται από το καντράν.

Επιλογή ρυμούλκησης

Απαγορεύεται αυστηρά η ρυμούλκηση του αυτοκινήτου με τους μπροστινούς τροχούς στο έδαφος.



Μην αφήνετε τα εργαλεία χωρίς να τα ασφαλίσετε μέσα στο αυτοκίνητο διότι υπάρχει κίνδυνος να εκτιναχθούν κατά την πέδηση.

Πρόσβαση στο σημείο ρυμούλκησης

Χρησιμοποιείτε μόνο το εμπρός σημείο ρυμούλκησης 2 (ποτέ μην χρησιμοποιείτε τα ημιαξόνια ή οποιοδήποτε άλλο μέρος του αυτοκινήτου). Αυτό το σημείο ρυμούλκησης θα πρέπει να χρησιμοποιείται μόνο για έλξη. Σε καμία περίπτωση δεν θα πρέπει να χρησιμοποιείται για άμεση ή έμμεση ανύψωση του αυτοκινήτου.

Σημείωση: φροντίστε να προστατέψετε την περιοχή του σημείου ρυμούλκησης, χρησιμοποιώντας για παράδειγμα ένα πανί, κατά τη χρήση κατσαβιδιού με ίσια μύτη ή παρόμοιο εργαλείο.

Βιδώστε τον δακτύλιο ρυμούλκησης 3 μέχρι το τέρμα με το χέρι.

Θα πρέπει να χρησιμοποιείτε μόνο τον δακτύλιο ρυμούλκησης **3**.

ΒΛΑΒΗ

Μπροστινό σημείο ρυμούλκησης 2

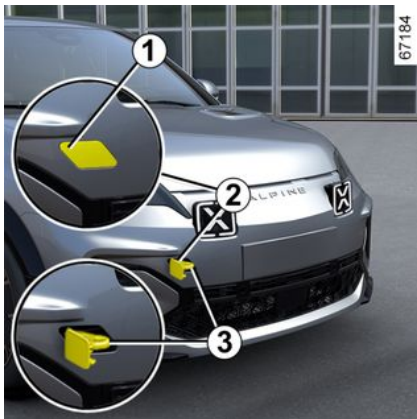

Πιέστε το επάνω μέρος της θυρίδας **1**, ώστε να γείρει.



Βεβαιωθείτε ότι ο δακτύλιος ρυμούλκησης έχει βιδωθεί σωστά.

Κίνδυνος απώλειας του ρυμουλκούμενου αντικειμένου.



Όταν ο κινητήρας είναι σβηστός, τα συστήματα υποβοήθησης τιμονιού και πέδησης δεν λειτουργούν.



– Χρησιμοποιήστε μια άκαμπτη ράβδο ρυμούλκησης. Σε περίπτωση που χρησιμοποιείτε σκοινί ή συρματόσχοινο (εφόσον η νομοθεσία το επιτρέπει), το ρυμουλκούμενο αυτοκίνητο θα πρέπει να διατηρεί την ικανότητα πέδησης.

– Δεν θα πρέπει να ρυμουλκείτε ένα αυτοκίνητο το οποίο δεν είναι κατάλληλο για οδήγηση.

– Κατά τη ρυμούλκηση να αποφεύγετε την απότομη επιτάχυνση ή το απότομο φρενάρισμα, καθώς ενδέχεται να προκληθεί ζημιά στο αυτοκίνητο.

– Σε κάθε περίπτωση, συνιστάται να μην υπερβαίνετε τα **25 χλμ./ώρα**.



Για να μην προκαλέσετε ζημιά στο αυτοκίνητό σας, απαγορεύεται αυστηρά η χρήση του σημείου ρυμούλκησης και άλλων μέσων για τη ρυμούλκηση άλλου αυτοκινήτου.

ΠΡΟΒΟΛΕΪΣ, ΦΩΤΑ: ΑΝΤΙΚΑΤΑΣΤΑΣΗ ΛΑΜΠΤΗΡΩΝ

Εξωτερικός φωτισμός: αντικατάσταση λαμπτήρων

Εμπρός προβολείς

Φώτα ημέρας/φώτα θέσης/φώτα διασταύρωσης (μεσαία σκάλα)/φώτα πορείας (μεγάλη σκάλα) LED 1

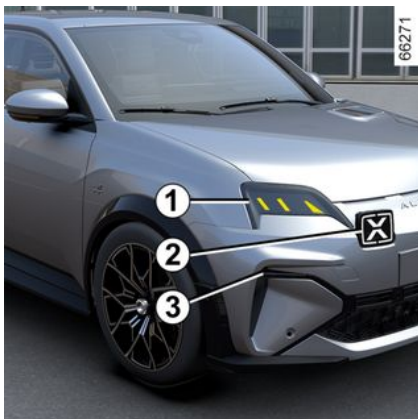

Συμβουλευθείτε ένα Επίσημο Συνεργείο της μάρκας.

Φώτα ημέρας / φώτα θέσης 2

Συμβουλευθείτε ένα Επίσημο Συνεργείο της μάρκας.

Φλας LED 3

Συμβουλευθείτε ένα Επίσημο Συνεργείο της μάρκας.

Πίσω φώτα και φλας

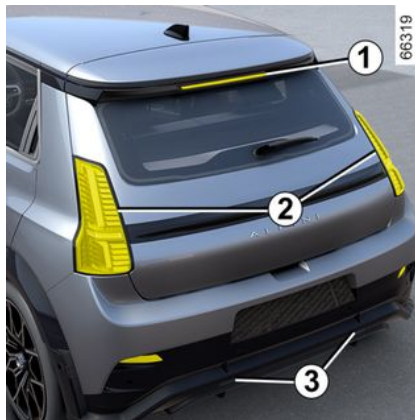

τρίτο φως στοπ LED 1

Συμβουλευθείτε ένα Επίσημο Συνεργείο της μάρκας.

Φλας/φώτα θέσης/πίσω φώτα ομίχλης και φώτα στοπ LED 2

Συμβουλευθείτε ένα Επίσημο Συνεργείο της μάρκας.

Φώτα όπισθεν και 3

Συμβουλευθείτε ένα Επίσημο Συνεργείο της μάρκας.

Φώτα πινακίδας κυκλοφορίας LED 4



Συμβουλευθείτε ένα Επίσημο Συνεργείο της μάρκας.

ΠΡΟΒΟΛΕΪΣ, ΦΩΤΑ: ΑΝΤΙΚΑΤΑΣΤΑΣΗ ΛΑΜΠΤΗΡΩΝ

Φλας 5



Συμβουλευθείτε ένα Επίσημο Συνεργείο της μάρκας.

Εσωτερικός φωτισμός: αντικατάσταση λαμπτήρων

Φώτα ανάγνωσης 1 και 2

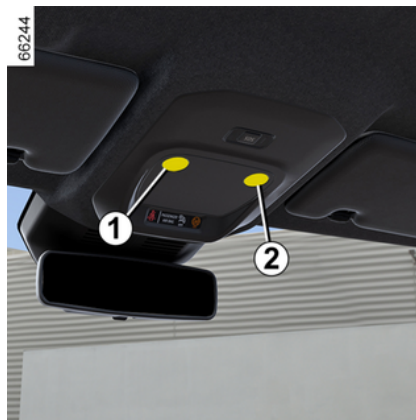

Συμβουλευθείτε ένα Επίσημο Συνεργείο της μάρκας.

Φώτα ανάγνωσης 3 και 4

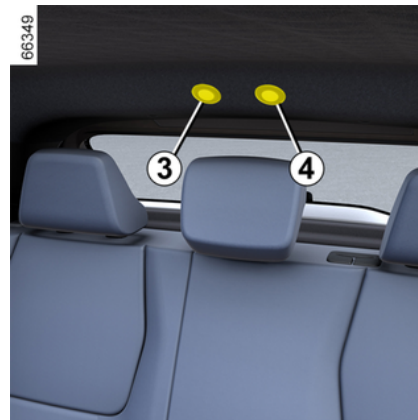

Συμβουλευθείτε ένα Επίσημο Συνεργείο της μάρκας.

ΠΡΟΒΟΛΕΪΣ, ΦΩΤΑ: ΑΝΤΙΚΑΤΑΣΤΑΣΗ ΛΑΜΠΤΗΡΩΝ

Φώτα καθρέφτη αλεξιγίου 5



Συμβουλευθείτε ένα Επίσημο Συνεργείο της μάρκας.

Φωτισμός πορτ-μπαγκάζ 6



Συμβουλευθείτε ένα Επίσημο Συνεργείο της μάρκας.

ΜΑΚΤΡΑ ΥΑΛΟΚΑΘΑΡΙΣΤΗΡΩΝ: ΑΝΤΙΚΑΤΑΣΤΑΣΗ

Αντικατάσταση των μάκτρων υαλοκαθαριστήρων 2



Για να αντικαταστήσετε τους υαλοκαθαριστήρες, πρώτα τοποθετήστε τους στη θέση συντήρησης **B**.

Με ανοικτό διακόπτη και σταματημένο κινητήρα:

- μετακινήστε το χειριστήριο **1** δύο διαδοχικές φορές στη θέση **A** (μία σάρωση): τα μάκτρα των υαλοκαθαριστήρων σταματούν στη θέση συντήρησης **B** μακριά από το καπό κινητήρα,
- ανασηκώστε τον βραχίονα του υαλοκαθαριστήρα, κατεβάστε τη γλωττίδα **4** και στη συνέχεια αφαιρέστε το μάκτρο προς τα κάτω.

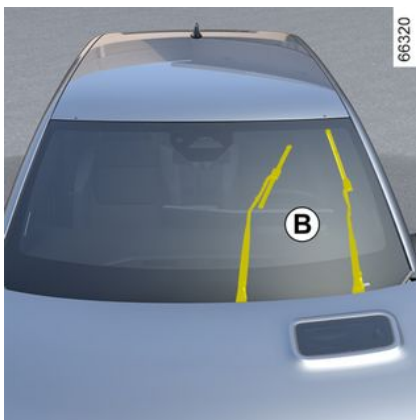

Επανατοποθέτηση

Για να επανατοποθετήσετε το μάκτρο του υαλοκαθαριστήρα **2**, τοποθετήστε το μέσα στην υποδοχή του στο βραχίονα **3**, στη συνέχεια κουμπώστε το έως ότου ακουστεί ήχος ασφάλισης (κλικ). Βεβαιωθείτε ότι το μάκτρο ασφάλισε σωστά

Για να επαναφέρετε τα μάκτρα στην κάτω θέση, βεβαιωθείτε ότι τα μάκτρα είναι κατεβασμένα στο παρμπρίζ και, στη συνέχεια τοποθετήστε το χειριστήριο **1** στη θέση **A** (μία σάρωση): τα μάκτρα των υαλοκαθαριστήρων του παρμπρίζ θα διπλωθούν μέσα στο καπό με το άνοιγμα του διακόπτη.

56511

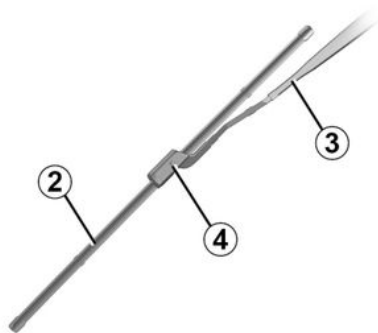

- i** Ελέγχετε την κατάσταση των μάκτρων υαλοκαθαριστήρων. Η διάρκεια ζωής τους εξαρτάται από εσάς:
- καθαρίζετε τακτικά τα μάκτρα και το παρμπρίζ με νερό με σαπούνι,
 - μην τα χρησιμοποιείτε όταν το παρμπρίζ είναι στεγνό,
 - αποκολλήστε τα από το παρμπρίζ, εάν δεν έχουν χρησιμοποιηθεί για πολύ καιρό.

ΜΑΚΤΡΑ ΥΑΛΟΚΑΘΑΡΙΣΤΗΡΩΝ: ΑΝΤΙΚΑΤΑΣΤΑΣΗ

Μάκτρο πίσω υαλοκαθαριστήρα 5



Το χειριστήριο στη θέση εκτός λειτουργίας (απενεργοποιημένο):

- ανασηκώστε τον βραχίονα του υαλοκαθαριστήρα **6**,
- περιστρέψτε το μάκτρο του πίσω υαλοκαθαριστήρα **5** (κίνηση **C**) μέχρι να απασφαλίσει,
- απελευθερώστε το μάκτρο του πίσω υαλοκαθαριστήρα **5** τραβώντας το.

Επανατοποθέτηση

Για να επανατοποθετήσετε το μάκτρο του υαλοκαθαριστήρα, ακολουθήστε την αντίστροφη διαδικασία. Βεβαιωθείτε ότι το μάκτρο ασφάλισε σωστά

-  Ελέγχετε την κατάσταση των μάκτρων υαλοκαθαριστήρων. Η διάρκεια ζωής τους εξαρτάται από εσάς:
- καθαρίζετε τακτικά τα μάκτρα και το παρμπρίζ με νερό με σαπούνι,
 - μην τα χρησιμοποιείτε όταν το παρμπρίζ είναι στεγνό,
 - αποκολλήστε τα από το παρμπρίζ, εάν δεν έχουν χρησιμοποιηθεί για πολύ καιρό.



- Σε περίπτωση χιονιού ή πάγου, βεβαιωθείτε ότι οι υαλοκαθαριστήρες δεν έχουν κολλήσει από τον πάγο (κίνδυνος υπερθέρμανσης του μοτέρ).
- Ελέγχετε την κατάσταση των μάκτρων υαλοκαθαριστήρων.
- Πρέπει να αντικαθίστανται όταν μειώνεται η αποτελεσματικότητά τους (περίπου μία φορά το χρόνο).
- Κατά την αντικατάσταση του μάκτρου, όταν το έχετε βγάλει, φροντίστε να μην αφήσετε το βραχίονα να πέσει πάνω στο τζάμι: κίνδυνος ρωγμής του τζαμιού.



- Πριν αλλάξετε το μάκτρο του πίσω υαλοκαθαριστήρα, βεβαιωθείτε πως το χειριστήριο βρίσκεται στη θέση σταματήματος (απενεργοποιημένο).
- Κίνδυνος τραυματισμών**

ΑΣΦΑΛΕΙΕΣ

Ασφαλειοθήκη

Σε περίπτωση μη λειτουργίας ενός ηλεκτρικού εξαρτήματος, ελέγξτε την κατάσταση των ασφαλειών.

Ασφαλειοθήκη Α



Ξεκουμπώστε τη θυρίδα **1**.

Ασφαλειοθήκη Β

(ανάλογα με το μοντέλο του αυτοκινήτου)



Οι ασφάλειες είναι προσβάσιμες πίσω από το ντουλαπάκι συνοδηγού στο χώρο επιβατών **Β**. Ανοίξτε το ντουλαπάκι μικροαντικειμένων χρησιμοποιώντας το πλήκτρο ανοίγματος.

Στη συνέχεια, θα έχετε άμεση πρόσβαση στην ασφαλειοθήκη **2**.

Τσιμπιδάκι 3

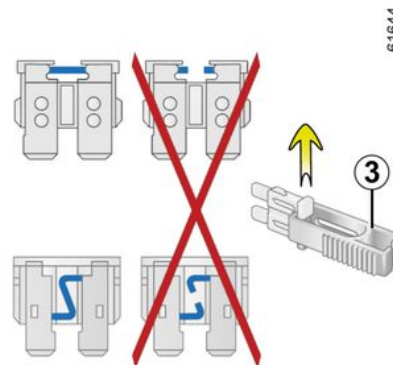

Αφαιρέστε την ασφάλεια με την τσιμπιδάκι **3** που βρίσκεται στον πίνακα ασφαλειών.

Για να βγάλετε την ασφάλεια από το τσιμπιδάκι, γλιστρήστε τη στο πλάι.

Συνιστάται να μη χρησιμοποιείτε τις ελεύθερες θέσεις της ασφαλειοθήκης.

ΑΣΦΑΛΕΙΕΣ



Ελέγξτε την εν λόγω ασφάλεια και αντικαταστήστε την, **εάν απαιτείται, (η ανταλλακτική**

ασφάλεια θα πρέπει να έχει την ίδια ονομαστική τιμή με την αρχική).

Αν τοποθετηθεί ασφάλεια με πολύ υψηλά αμπέρ μπορεί να προκαλέσει υπερθέρμανση στο ηλεκτρικό κύκλωμα (κίνδυνος πυρκαγιάς) σε περίπτωση που ένα εξάρτημα ή κάποιος εξοπλισμός χρησιμοποιεί υπερβολική ποσότητα ρεύματος.



Για συμμόρφωση με την τοπική νομοθεσία ή προληπτικά:

προμηθευθείτε από το Επίσημο Δίκτυο της μάρκας ένα κουτί με πλήρες σετ εφεδρικών λαμπτήρων και σετ ασφαλειών.

ΑΣΦΑΛΕΙΕΣ

Αντιστοιχία ασφαλειών

(η παρουσία των ασφαλειών εξαρτάται από το επίπεδο εξοπλισμού του αυτοκινήτου)

Αυτοκίνητα που δεν είναι εξοπλισμένα με ετικέτα θέσης ασφαλειών

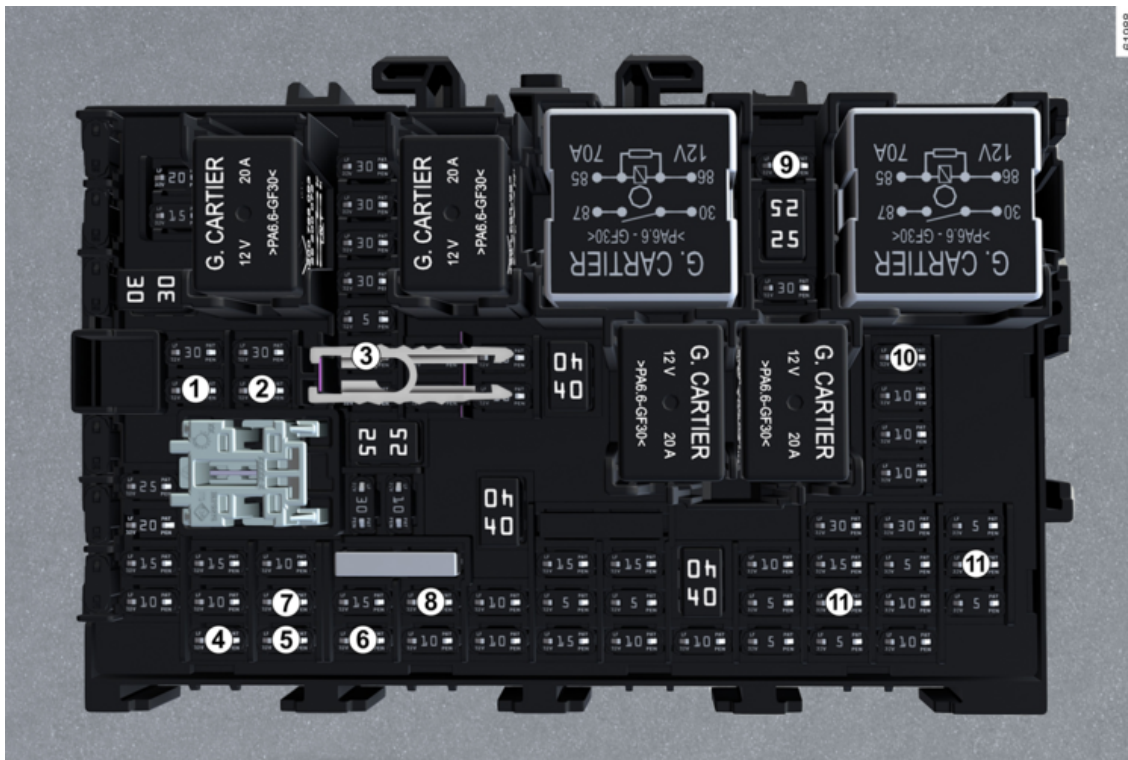

89519

ΑΣΦΑΛΕΙΕΣ

Αριθμός	Αντιστοιχία
1	Πίσω υαλοκαθαριστήρας/πίσω φώς ομίχλης
2	Φλας
3	Φώτα στοπ
4	Μοτέρ χειριστηρίου πίσω δεξιού παραθύρου
5	Μοτέρ μηχανισμού παραθύρου οδηγού
6	Μοτέρ μηχανισμού πίσω αριστερού παραθύρου
7	Μοτέρ χειριστηρίου παραθύρου συνοδηγού
8	ECU εξωτερικού καθρέφτη - πολυπλεξικός έλεγχος χειριστηρίου πόρτας
9	Μονάδα επικοινωνίας πρίζας κοτσαδόρου
10	Πρίζα αξεσουάρ
11	Καντράν

Σημαντικές συστάσεις



Ηλεκτρικά και ηλεκτρονικά αξεσουάρ

Πριν από την εγκατάσταση τέτοιου είδους αξεσουάρ (ειδικότερα όταν πρόκειται για πομπούς/δέκτες: ζώνη συχνοτήτων, στάθμη ισχύος, θέση κεραίας...), βεβαιωθείτε ότι είναι συμβατό με το αυτοκίνητό σας. Συμβουλευθείτε μία επίσημη αντιπροσωπεία.

Προτού συνδέσετε ένα αξεσουάρ σε μια πρίζα, βεβαιωθείτε ότι αυτό δεν υπερβαίνει τη μέγιστη επιτρεπόμενη ισχύ για την πρίζα → **339 → 344. Κίνδυνος πυρκαγιάς.**

Οι εργασίες στα ηλεκτρικά ή/και ηλεκτρονικά κυκλώματα του αυτοκινήτου δεν επιτρέπεται να εκτελούνται παρά μόνο από εξειδικευμένο επαγγελματία. Στην πραγματικότητα, μια λανθασμένη σύνδεση ή/και η εγκατάσταση ηλεκτρικών/ηλεκτρονικών εξαρτημάτων που δεν έχουν εγκριθεί από τον κατασκευαστή μπορεί να οδηγήσει σε:

- ζημιά στον ηλεκτρικό ή/και ηλεκτρονικό εξοπλισμό,
- ζημιά στα εξαρτήματα που συνδέονται με αυτόν.
- τη συλλογή και χρήση δεδομένων του οχήματος,
- παραβίαση της ιδιωτικής ζωής (τροποποίηση, διαγραφή ή αδικαιολόγητη πρόσβαση σε προσωπικά δεδομένα),
- ακύρωση της άδειας θέσης σε λειτουργία.

Κίνδυνος σοβαρών ατυχημάτων. Κίνδυνος παραβίασης του απορρήτου.

Εάν τοποθετήσετε ηλεκτρικό εξοπλισμό στο μέλλον, βεβαιωθείτε ότι έχετε ειδοποιηθεί για τα αμπέρ και τη θέση της αντίστοιχης ασφάλειας.

Χρήση πρίζας διαγνωστικού ελέγχου

Η χρήση ηλεκτρονικών αξεσουάρ στην πρίζα διάγνωσης μπορεί να προκαλέσει σοβαρή διαταραχή στα ηλεκτρονικά συστήματα του οχήματος ή/και να προκαλέσει παραβίαση του απορρήτου (τροποποίηση, διαγραφή ή αδικαιολόγητη πρόσβαση σε προσωπικά δεδομένα). Για την ασφάλειά σας, συνιστάται η χρήση μόνο ηλεκτρονικών αξεσουάρ εγκεκριμένων από τον κατασκευαστή, απευθυνθείτε για το ζήτημα αυτό σε επίσημη αντιπροσωπεία. **Κίνδυνος σοβαρών ατυχημάτων. Κίνδυνος παραβίασης του απορρήτου.**

Τοποθέτηση εξτρά εξαρτημάτων

ΕΓΚΑΤΑΣΤΑΣΗ ΚΑΙ ΧΡΗΣΗ ΤΩΝ ΑΞΕΣΟΥΑΡ

Εάν επιθυμείτε να τοποθετή- σετε αξεσουάρ στο αυτοκίνητο: συμβουλευθείτε ένα Επίσημο Συνεργείο της μάρκας. Επί πλέ- ον, για να εξασφαλίσετε τη σωστή λειτουργία του αυτοκινήτου σας και να αποφύγετε οποιονδήποτε κίνδυνο θα μπορούσε να έχει επιπτώσεις στην ασφάλειά σας, σας συνιστούμε να χρη- σιμοποιείτε τα ειδικά αξεσουάρ, τα οποία είναι προσαρμο- σμένα στο αυτοκίνητό σας και είναι τα μόνα που παρέχουν την εγγύηση του κατασκευαστή.

Εάν χρησιμοποιείτε αντικλεπτικό μπαστούνι, στερεώστε το μόνο στο πεντάλ του φρένου.

Παρεμπόδιση οδηγού

Στην πλευρά του οδηγού, να χρησιμοποιείτε υποχρεωτικά τα πατάκια που είναι προσαρμοσμένα στο όχημα, στερεώνοντας τα στα ήδη εγκατεστημένα εξαρτήματα και να ελέγχετε τακτικά τη στερεώσή τους. Μην τοποθετείτε ένα πατάκι πάνω από ένα άλλο. **Κίνδυνος μαγκώματος των πεντάλ.**

ΣΦΑΛΜΑΤΑ ΛΕΙΤΟΥΡΓΙΑΣ

Οι παρακάτω συμβουλές θα σας επιτρέψουν να πραγματοποιήσετε γρήγορες, προσωρινές επισκευές. Για λόγους ασφαλείας, θα πρέπει πάντα να επικοινωνείτε το συντομότερο δυνατό με ένα Επίσημο Συνεργείο της μάρκας.

Κατά τη φόρτιση	ΠΙΘΑΝΕΣ ΑΙΤΙΕΣ	ΑΠΑΙΤΟΥΜΕΝΗ ΕΝΕΡΓΕΙΑ
<p>Η φόρτιση της μπαταρίας κίνησης δεν είναι εφικτή.</p> <p>Η προειδοποιητική λυχνία της θυρίδας φόρτισης αναβοσβήνει με κόκκινο χρώμα.</p>	<p>Η εξωτερική θερμοκρασία είναι χαμηλότερη από -26°C.</p> <hr/> <p>Απουσία ρεύματος στην επίτοιχη πρίζα ή κακή σύνδεση του καλωδίου στην πρίζα οικιακής χρήσης.</p> <hr/> <p>Το καλώδιο είναι ελαττωματικό.</p>	<p>Επαναφορτίστε το αυτοκίνητό σας σε πιο κατάλληλο περιβάλλον. Εάν απαιτείται → 375.</p> <hr/> <p>Ελέγξτε την εγκατάστασή σας (αποζεύκτης, προγραμματιστής κλπ.).</p> <p>Ελέγξτε τις συνδέσεις (πρίζα φόρτισης κ.λπ.) → 21.</p> <hr/> <p>Για την αντικατάστασή του συμβουλευθείτε ένα Επίσημο Συνεργείο της μάρκας.</p>
<p>Η φόρτιση της μπαταρίας κίνησης δεν είναι εφικτή.</p> <p>Το ενδεικτικό της πόρτας φόρτισης αναβοσβήνει με λευκό χρώμα.</p>	<p>Το καλώδιο φόρτισης δεν είναι σωστά ασφαλισμένο στο αυτοκίνητο.</p>	<p>Συνδέστε το καλώδιο φόρτισης σωστά στο αυτοκίνητο → 21.</p>
<p>Το εύρος μπαταρίας έλξης που εμφανίζεται είναι διαφορετικό από την τελευταία φορά που σταμάτησε ο κινητήρας.</p>	<p>Η διακύμανση της θερμοκρασίας της μπαταρίας έλξης μεταξύ ακινητοποίησης και επανεκκίνησης του οχήματος μπορεί να επηρεάσει την αυτονομία που εμφανίζεται στο καντράν.</p> <p>Οι χαμηλές εξωτερικές θερμοκρασίες μπορούν να οδηγήσουν σε μείωση της αυτονομίας σε σύγκριση με την τελευταία φορά που σταμάτησε ο κινητήρας.</p>	<p>Οδηγήστε μερικά χιλιόμετρα και η αυτονομία της μπαταρίας αναπροσαρμόζεται αυτόματα μόλις η θερμοκρασία φτάσει στο βέλτιστο επίπεδο.</p>
Χρήση της κάρτας	ΠΙΘΑΝΕΣ ΑΙΤΙΕΣ	ΑΠΑΙΤΟΥΜΕΝΗ ΕΝΕΡΓΕΙΑ
<p>Η κάρτα δεν πραγματοποιεί ξεκλείδωμα ή κλείδωμα των θυρών.</p>	<p>Η μπαταρία της κάρτας έχει εξασθενήσει.</p>	<p>Αντικαταστήστε την μπαταρία ή ζητήστε να την αντικαταστήσουν. Θα μπορείτε ακόμη</p>

ΣΦΑΛΜΑΤΑ ΛΕΙΤΟΥΡΓΙΑΣ

Χρήση της κάρτας	ΠΙΘΑΝΕΣ ΑΙΤΙΕΣ	ΑΠΑΙΤΟΥΜΕΝΗ ΕΝΕΡΓΕΙΑ
		να κλειδώσετε, ξεκλειδώσετε και να θέσετε το αυτοκίνητό σας σε λειτουργία ➔ 56 και ➔ 169 .
	Χρήση συσκευών που λειτουργούν στην ίδια συχνότητα με το τηλεχειριστήριο (κινητό τηλέφωνο κ.λπ.).	Διακόψτε τη χρήση των συσκευών ή χρησιμοποιήστε το ενσωματωμένο κλειδί ➔ 56 .
	Το αυτοκίνητο βρίσκεται σε περιοχή με έντονη ηλεκτρομαγνητική ακτινοβολία. Μπαταρία 12 V αποφορτισμένη.	Χρησιμοποιήστε το κλειδί που είναι ενσωματωμένο στην κάρτα ➔ 70 .
	Αποσυγχρονισμός της κάρτας.	Ξεκλειδώστε την πόρτα του οδηγού εισάγοντας το ενσωματωμένο κλειδί της κάρτας στην κλειδαριά της πόρτας ➔ 70 , στη συνέχεια τοποθετήστε την κάρτα στην περιοχή τοποθέτησης ➔ 169 και πατήστε το κουμπί "START" για να συγχρονίσετε την κάρτα.
Το μήνυμα "Τοποθετήστε την κάρτα κοντά στο κουμπί START εμφανίζεται στο καντράν.	Η μπαταρία της κάρτας έχει αδειάσει ή η κάρτα δεν είναι συγχρονισμένη.	Ελέγξτε την κατάσταση της μπαταρίας της κάρτας ή τοποθετήστε την κάρτα στην περιοχή τοποθέτησης ➔ 56 .
Στο δρόμο	ΠΙΘΑΝΕΣ ΑΙΤΙΕΣ	ΑΠΑΙΤΟΥΜΕΝΗ ΕΝΕΡΓΕΙΑ
Το σύστημα διεύθυνσης σκληραίνει.	Υπερθέρμανση της υποβοήθησης τιμονιού.	Οδηγήστε με προσοχή με μειωμένη ταχύτητα, υπολογίστε τη δύναμη στο τιμόνι που απαιτείται για να γυρίσετε τους τροχούς.
	Βλάβη στο μοτέρ ηλεκτρικής υποβοήθησης. Βλάβη στο σύστημα υποβοήθησης.	Απευθυνθείτε σε ένα Επίσημο Συνεργείο της μάρκας.

ΣΦΑΛΜΑΤΑ ΛΕΙΤΟΥΡΓΙΑΣ

Στο δρόμο	ΠΙΘΑΝΕΣ ΑΙΤΙΕΣ	ΑΠΑΙΤΟΥΜΕΝΗ ΕΝΕΡΓΕΙΑ
Κραδασμοί.	Λάθος πίεση ή λάθος ζυγοστάθμιση ή κατεστραμμένα ελαστικά.	Ελέγξτε την πίεση των ελαστικών Εάν το πρόβλημα δεν είναι αυτό, ελέγξτε την κατάσταση τους σε ένα Επίσημο Συνεργείο της μάρκας.
Ηλεκτρικός εξοπλισμός	ΠΙΘΑΝΕΣ ΑΙΤΙΕΣ	ΑΠΑΙΤΟΥΜΕΝΗ ΕΝΕΡΓΕΙΑ
Δεν λειτουργεί ο υαλοκαθαριστήρας.	Τα μάκτρα των υαλοκαθαριστήρων έχουν κολλήσει.	Ξεκollήστε τα μάκτρα πριν χρησιμοποιήσετε τον υαλοκαθαριστήρα.
	Καμμένη ασφάλεια του υαλοκαθαριστήρα.	Απευθυνθείτε σε ένα Επίσημο Συνεργείο της μάρκας.
	Έχει καεί η ασφάλεια του πίσω υαλοκαθαριστήρα (λειτουργία με διακοπές, δεν λειτουργεί).	Αντικαταστήστε την ασφάλεια ➔ 382 ή ζητήστε να σας την αντικαταστήσουν.
	Βλάβη του μοτέρ.	Απευθυνθείτε σε ένα Επίσημο Συνεργείο της μάρκας.
Ο υαλοκαθαριστήρας δεν σταματά.	Ελαττωματικά ηλεκτρικά χειριστήρια.	Απευθυνθείτε σε ένα Επίσημο Συνεργείο της μάρκας.
Τα φλας αναβοσβήνουν με μεγαλύτερη συχνότητα.	Ελαττωματικός λαμπτήρας.	Απευθυνθείτε σε ένα Επίσημο Συνεργείο της μάρκας.
Δεν λειτουργούν πια τα φλας.	Μόνο στη μία πλευρά:	Ελαττωματικός λαμπτήρας.
	Και στις δύο πλευρές:	<ul style="list-style-type: none"> – καμένη ασφάλεια, – Ελαττωματικό ηλεκτρικό κύκλωμα ή χειριστήριο.

ΣΦΑΛΜΑΤΑ ΛΕΙΤΟΥΡΓΙΑΣ

Ηλεκτρικός εξοπλισμός	ΠΙΘΑΝΕΣ ΑΙΤΙΕΣ	ΑΠΑΙΤΟΥΜΕΝΗ ΕΝΕΡΓΕΙΑ
Οι προβολείς Ένας μόνο: δεν λειτουργούν.	– Ελαττωματικός λαμπτήρας,	Απευθυνθείτε σε ένα Επίσημο Συνεργείο της μάρκας.
	– αποσυνδεδεμένο καλώδιο ή κακά τοποθετημένο φως,	Απευθυνθείτε σε ένα Επίσημο Συνεργείο της μάρκας.
	– η ασφάλεια έχει υποστεί ζημιά.	Αντικαταστήστε την ασφάλεια ➔ 382 ή ζητήστε να σας την αντικαταστήσουν.
Και οι δύο:	Δύο ασφάλειες έχουν υποστεί ζημιά.	Αντικαταστήστε τις ασφάλειες ➔ 382 ή ζητήστε να σας τις αντικαταστήσουν.
Οι προβολείς δεν σβήνουν.	Ελαττωματικά ηλεκτρικά χειριστήρια.	Απευθυνθείτε σε ένα Επίσημο Συνεργείο της μάρκας.
Ίχνη υδρατμών μέσα στους προβολείς και τα πίσω φώτα.	Η παρουσία υδρατμών ενδέχεται να είναι ένα φυσικό φαινόμενο που προκαλείται λόγω των διακυμάνσεων της θερμοκρασίας και της υγρασίας. Σε αυτήν την περίπτωση, τα ίχνη υδρατμών θα εξαφανιστούν σταδιακά όταν χρησιμοποιήσετε τα φώτα.	

ΣΦΑΛΜΑΤΑ ΛΕΙΤΟΥΡΓΙΑΣ

Διακόπηκε	ΠΙΘΑΝΕΣ ΑΙΤΙΕΣ	ΑΠΑΙΤΟΥΜΕΝΗ ΕΝΕΡΓΕΙΑ
<p>Ο διακόπτης ανεμιστήρα κλιματισμού και εξαερισμού ενεργοποιούνται μετά την απενεργοποίηση του διακόπτη κινητήρα ή όταν φορτίζεται το αυτοκίνητο.</p>	<p>Αυτό δεν είναι απαραίτητα σφάλμα, ο συμπειστής του κλιματισμού και ο διακόπτης ανεμιστήρα εξαερισμού ενεργοποιούνται για τη ρύθμιση της θερμοκρασίας του συστήματος όταν η εξωτερική θερμοκρασία είναι χαμηλή.</p>	
	<p>Μόλις ο διακόπτης είναι κλειστός, ο συμπειστής κλιματισμού και ο ανεμιστήρας ενεργοποιούνται μετά από 30 λεπτά.</p>	<p>Απευθυνθείτε σε ένα Επίσημο Συνεργείο της μάρκας.</p>
<p>Ο προγραμματιζόμενος κλιματισμός δεν λειτουργεί.</p>	<p>Μια από τις συνθήκες χρήσης δεν ικανοποιείται (η μπαταρία κίνησης δεν είναι φορτισμένη κ.λπ.).</p>	<p>➔ 335</p>
<p>Οι λειτουργίες κλιματισμού και θέρμανσης της καμπίνας επιβατών απενεργοποιούνται χωρίς καμία ενέργεια από τον χρήστη, ακόμη και αν η μπαταρία είναι επαρκώς φορτισμένη.</p>	<p>Αυτό δεν συνιστά απαραίτητα βλάβη, το σύστημα απενεργοποιείται από προεπιλογή για να διατηρήσει την αυτονομία της μπαταρίας ή να βελτιστοποιήσει την επαφόρτιση.</p>	<p>Για να εισέλθετε στη λειτουργία εκτεταμένης παραμονής στο όχημα, πατήστε το κουμπί Start χωρίς να πατήσετε το πεντάλ του φρένου. Ωστόσο, ο κλιματισμός σταματά μετά από λίγα λεπτά.</p> <p>Μπορείτε πάντα να ενεργοποιήσετε ξανά το σύστημα πατώντας τα χειριστήρια του κλιματισμού ➔ 331.</p>
	<p>Ηλεκτρική βλάβη.</p>	<p>Απευθυνθείτε σε ένα Επίσημο Συνεργείο της μάρκας.</p>

6

ΠΛΗΡΟΦΟΡΙΕΣ ΣΧΕΤΙΚΑ ΜΕ ΤΟ ΟΧΗΜΑ

Πινακίδες αναγνωρίσης αυτοκινήτου

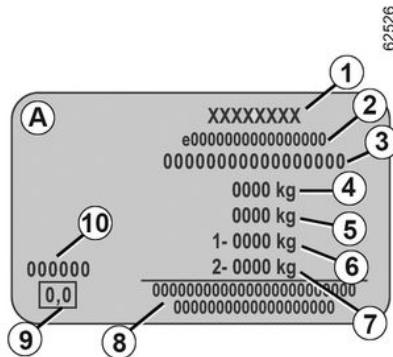
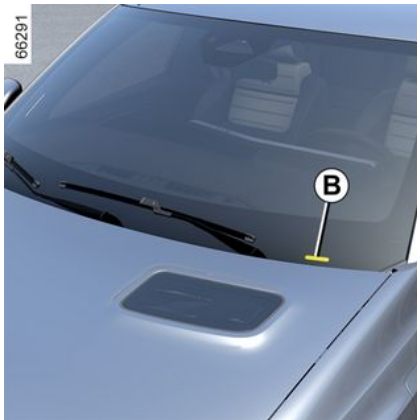
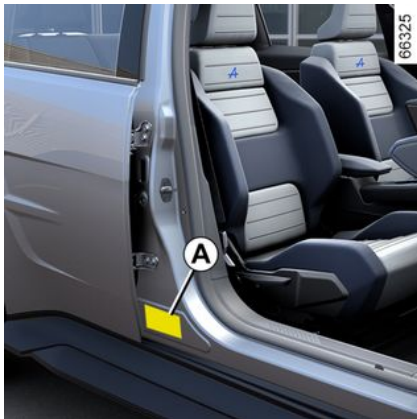

Σε κάθε επιστολή ή παραγγελία σας πρέπει να αναφέρετε τα στοιχεία της πινακίδας του κατασκευαστή. Η παρουσία και η θέση των πληροφοριών εξαρτώνται από το αυτοκίνητο.

Πινακίδα κατασκευαστή A

1. Όνομα κατασκευαστή.
 2. Αριθμός κοινοτικού σχεδιασμού ή αριθμός έγκρισης.
 3. Αριθμός αναγνώρισης.
- B.** Ανάλογα με το όχημα, οι πληροφορίες αυτές αναγράφονται επίσης στη σήμανση.
4. MMAC (Μέγιστο επιτρεπόμενο βάρος με φορτίο).

5. MTR (Συνολικό βάρος σε κατάσταση κίνησης: όχημα πλήρως φορτωμένο, με ρυμουλκούμενο).

6. ΜΜΤΑ (Μέγιστο Συνολικό Επιτρεπόμενο Βάρος οχήματος) στον εμπρός άξονα.

7. ΜΜΤΑ πίσω άξονας.

8. Περιοχή δεσμευμένη για σχετικές ή συμπληρωματικές εγγραφές.

9. Δεν χρησιμοποιείται.

10. Κωδικός βαφής (κωδικός χρώματος).

Τεχνικές πληροφορίες για τις υπηρεσίες έκτακτης ανάγκης

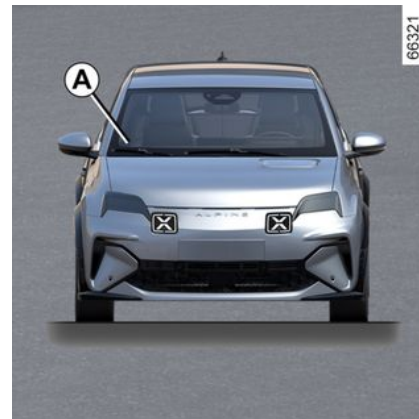

ΠΛΗΡΟΦΟΡΙΕΣ ΣΧΕΤΙΚΑ ΜΕ ΤΟ ΟΧΗΜΑ

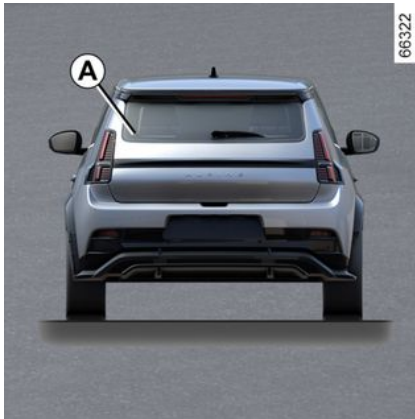

7

Το QR Code στην ετικέτα **A** επιτρέπει στους εργαζόμενους σε καταστάσεις έκτακτης ανάγκης να χρησιμοποιούν ένα tablet ή ένα smartphone για να έχουν άμεση πρόσβαση σε τεχνικές πληροφορίες που είναι χρήσιμες για τις εργασίες στο όχημα σε περίπτωση ατυχήματος.

Βεβαιωθείτε ότι η ετικέτα **A** είναι πάντα ορατή και ότι υπάρχει στο παρμπρίζ καθώς και στο πίσω τζάμι.

Οποιαδήποτε τροποποίηση ή ζημία θα εμποδίζει την πρόσβαση στις πληροφορίες.

ΠΛΗΡΟΦΟΡΙΕΣ ΣΧΕΤΙΚΑ ΜΕ ΤΟ ΌΧΗΜΑ

Στοιχεία αναγνώρισης κινητήρα,
Προδιαγραφές κινητήρα

ΠΛΗΡΟΦΟΡΙΕΣ ΣΧΕΤΙΚΑ ΜΕ ΤΟ ΌΧΗΜΑ

Στοιχεία αναγνώρισης κινητήρα

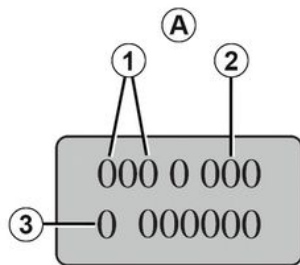

62527

Χαρακτηριστικά κινητήρα

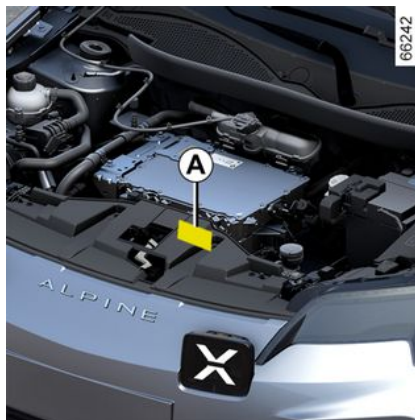

7

Σε κάθε επιστολή ή παραγγελία σας, πρέπει να αναφέρετε τα στοιχεία της πινακίδας του κινητήρα ή της ετικέτας **A**.

(ανάλογα με τον κινητήρα βρίσκεται σε διαφορετικό σημείο)

1. Τύπος κινητήρα.
2. Δείκτης κινητήρα.
3. Αριθμός σειράς κινητήρα.

ΠΛΗΡΟΦΟΡΙΕΣ ΣΧΕΤΙΚΑ ΜΕ ΤΟ ΟΧΗΜΑ

Πληροφορίες σχετικά με την ανύψωση

66305



Το αυτοκίνητό σας είναι εξοπλισμένο με τέσσερα ειδικά σημεία ανύψωσης **1** που βρίσκονται κάτω από το αυτοκίνητο.



Για την ασφάλειά σας, σας συνιστούμε να επικοινωνήσετε με ένα εξουσιοδοτημένο συνεργείο για να αλλάξετε τους τροχούς. **Κίνδυνος ζημιάς στο αυτοκίνητο και ιδιαίτερα στην μπαταρία ηλεκτροκίνησης σε περίπτωση λανθασμένης τοποθέτησης του εξοπλισμού ανύψωσης.**

Τα σημεία ανύψωσης είναι συμβατά με τη χρήση γρύλου που διαθέτει επίπεδη πλάκα και διάμετρο μεταξύ **80 mm** και **140 mm**.

Ο χρησιμοποιούμενος γρύλος πρέπει να συμμορφώνεται με τα εκάστοτα πρότυπα και τους κανονισμούς της χώρας. Η ικανότητα ανύψωσης του γρύλου πρέπει να είναι μεγαλύτερη από το μέγιστο επιτρεπόμενο βάρος του αντίστοιχου άξονα του αυτοκινήτου ➔ **393**.

Ο γρύλος πρέπει να χρησιμοποιείται μόνο για την ανύψωση του αυτοκινήτου για την αλλαγή των τροχών. Αυτό πρέπει να πραγματοποιείται:

- με το χειρόφρενο να είναι δεμένο,
- με το αυτοκίνητο χωρίς φορτίο,
- σε επίπεδο, αντιολισθητικό και συμπαγές έδαφος.

Πριν από την ανύψωση του αυτοκινήτου, η πλάκα του γρύλου πρέπει να τοποθετηθεί σωστά προς το σημείο ανύψωσης **1**.



Για να αποφύγετε κάθε κίνδυνο τραυματισμού ή ζημιάς στο αυτοκίνητο, ο γρύλος πρέπει να βιδωθεί μέχρι το σημείο που ο τροχός που αντικαθιστάτε να βρίσκεται το πολύ τρία εκατοστά από το έδαφος.

Κίνδυνος τραυματισμών Κίνδυνος ζημιάς στο αυτοκίνητο.



Για λόγους ασφαλείας, τα σημεία ανύψωσης του αυτοκινήτου πρέπει να χρησιμοποιούνται μόνο για την αντικατάσταση των τροχών. Σε καμία περίπτωση δεν πρέπει να χρησιμοποιούνται:

- για την εκτέλεση επισκευής,
- για πρόσβαση στο κάτω μέρος του αυτοκινήτου.

Κίνδυνος τραυματισμών Κίνδυνος ζημιάς στο αυτοκίνητο.

ΠΛΗΡΟΦΟΡΙΕΣ ΣΧΕΤΙΚΑ ΜΕ ΤΟ ΟΧΗΜΑ

Διαστάσεις (σε μέτρα)

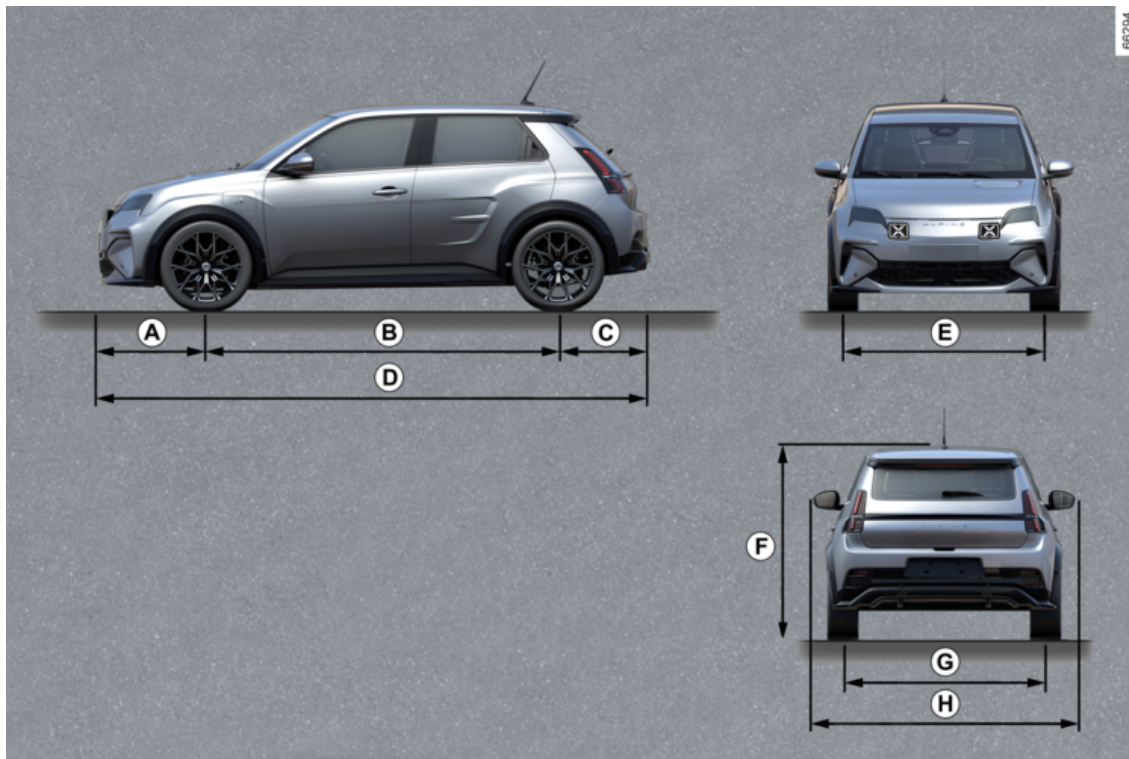

7

ΠΛΗΡΟΦΟΡΙΕΣ ΣΧΕΤΙΚΑ ΜΕ ΤΟ ΌΧΗΜΑ

Πίνακας διαστάσεων

	Μήκος
A	0,789
B	2,534
C	0,674
D	3,997
E	1,575
F	1,512 χωρίς φορτίο
Z	1,570
H	1,823 2,020 με τους εξωτερικούς καθρέφτες ανοιχτούς 1,830 με τους εξωτερικούς καθρέφτες κλειστούς

ΠΛΗΡΟΦΟΡΙΕΣ ΣΧΕΤΙΚΑ ΜΕ ΤΟ ΌΧΗΜΑ

Βάρη (σε κιλά)

Πίνακας βάρους

Τα αναφερόμενα βάρη αντιστοιχούν σε αυτοκίνητο με βασικό εξοπλισμό χωρίς προαιρετικά εξαρτήματα: Διαφέρουν ανάλογα με τον εξοπλισμό του αυτοκινήτου σας Συμβουλευθείτε ένα Επίσημο Συνεργείο της μάρκας

Μέγιστο επιτρεπόμενο βάρος με φορτίο (MMAC) Μέγιστο επιτρεπόμενο βάρος (MMTA) Συνολικό Βάρος σε Κατάσταση Κίνησης (MTR)	Βάρη που αναγράφονται στην πινακίδα του κατασκευαστή → 393
Βάρος Ρυμουλκούμενου με Φρένα*	υπολογίζεται με τον τύπο: MTR - MMAC
Βάρος Ρυμουλκούμενου χωρίς Φρένα*	500 χγρ.
Επιτρεπόμενο βάρος μπίλιας ρυμούλκησης*	63 χγρ.
Μέγιστο επιτρεπόμενο φορτίο στην οροφή	Απαγορεύεται

* Ρυμουλκούμενο φορτίο (ρυμούλκηση τροχόσπιτου, σκάφους, ...)

Η ρυμούλκηση απαγορεύεται όταν ο υπολογισμός MTR - MMAC είναι ίσος με μηδέν ή όταν το MTR ισούται με μηδέν (ή δεν αναγράφεται) στην πινακίδα του κατασκευαστή.

- Πρέπει να τηρείτε τις διατάξεις της τοπικής νομοθεσίας σχετικά με τις συνθήκες ρυμούλκησης και κυρίως αυτές του Κώδικα Οδικής Κυκλοφορίας. Για οποιοσδήποτε τροποποιήσεις στον εξοπλισμό ρυμούλκησης, συμβουλευθείτε το Επίσημο Δίκτυο της μάρκας
- Σε περίπτωση αυτοκινήτου με ρυμουλκούμενο **δεν πρέπει ποτέ να υπερβαίνετε το συνολικό βάρος σε κατάσταση κίνησης (αυτοκίνητο + ρυμουλκούμενο)**. Ωστόσο είναι αποδεκτή:
 - υπέρβαση του πίσω άξονα MMTA όχι περισσότερο από 15%,
 - η υπέρβαση του MMAC κατά το πολύ 10% ή τα 100 kg (όποιο από τα δύο όρια επιτευχθεί πρώτο).

Σε κάθε περίπτωση, η μέγιστη ταχύτητα του αυτοκινήτου και του ρυμουλκούμενου δεν πρέπει να υπερβαίνει τα 100 χλμ./ώρα και η πίεση των ελαστικών πρέπει να αυξηθεί κατά 0,2 bar (3 PSI).

ΑΝΤΑΛΛΑΚΤΙΚΑ ΚΑΙ ΕΠΙΣΚΕΥΕΣ

Τα γνήσια ανταλλακτικά είναι κατασκευασμένα με ιδιαίτερα αυστηρές προδιαγραφές και υπόκεινται σε ειδικούς ελέγχους. Κατά συνέπεια, η ποιότητά τους είναι τουλάχιστον εφάμιλλη με την ποιότητα των εξαρτημάτων που τοποθετούνται στο εργοστάσιο κατασκευής στα καινούργια αυτοκίνητα.

Χρησιμοποιώντας συστηματικά γνήσια ανταλλακτικά, είστε βέβαιοι ότι διαφυλάσσετε τις επιδόσεις του αυτοκινήτου σας. Επί πλέον, οι επισκευές που γίνονται στο Επίσημο Δίκτυο της μάρκας με γνήσια ανταλλακτικά έχουν εγγύηση σύμφωνα με τους όρους που αναφέρονται στην πίσω πλευρά της εντολής επισκευής.

ΦΥΛΛΑ ΣΥΝΤΗΡΗΣΗΣ

VIN:

Ημερομηνία:	Χιλιόμετρα (χλμ.):	Αρ. τιμολογίου:	Σχόλια/διάφορα
Τύπος επέμβασης: Συντήρηση <input type="checkbox"/> <input type="checkbox"/>	Σφραγίδα		
Έλεγχος αντιδιαβρωτικής προστασίας: Εντάξει <input type="checkbox"/> Όχι εντάξει* <input type="checkbox"/>			
Ημερομηνία:	Χιλιόμετρα (χλμ.):	Αρ. τιμολογίου:	Σχόλια/διάφορα
Τύπος επέμβασης: Συντήρηση <input type="checkbox"/> <input type="checkbox"/>	Σφραγίδα		
Έλεγχος αντιδιαβρωτικής προστασίας: Εντάξει <input type="checkbox"/> Όχι εντάξει* <input type="checkbox"/>			
Ημερομηνία:	Χιλιόμετρα (χλμ.):	Αρ. τιμολογίου:	Σχόλια/διάφορα
Τύπος επέμβασης: Συντήρηση <input type="checkbox"/> <input type="checkbox"/>	Σφραγίδα		
Έλεγχος αντιδιαβρωτικής προστασίας: Εντάξει <input type="checkbox"/> Όχι εντάξει* <input type="checkbox"/>			

* Βλ. ειδική σελίδα

7

ΦΥΛΛΑ ΣΥΝΤΗΡΗΣΗΣ

VIN:

Ημερομηνία:	Χιλιόμετρα (χλμ.):	Αρ. τιμολογίου:	Σχόλια/διάφορα
Τύπος επέμβασης: Συντήρηση <input type="checkbox"/> <input type="checkbox"/>		Σφραγίδα	
Έλεγχος αντιδιαβρωτικής προστασίας: Εντάξει <input type="checkbox"/> Όχι εντάξει* <input type="checkbox"/>			
Ημερομηνία:	Χιλιόμετρα (χλμ.):	Αρ. τιμολογίου:	Σχόλια/διάφορα
Τύπος επέμβασης: Συντήρηση <input type="checkbox"/> <input type="checkbox"/>		Σφραγίδα	
Έλεγχος αντιδιαβρωτικής προστασίας: Εντάξει <input type="checkbox"/> Όχι εντάξει* <input type="checkbox"/>			
Ημερομηνία:	Χιλιόμετρα (χλμ.):	Αρ. τιμολογίου:	Σχόλια/διάφορα
Τύπος επέμβασης: Συντήρηση <input type="checkbox"/> <input type="checkbox"/>		Σφραγίδα	
Έλεγχος αντιδιαβρωτικής προστασίας: Εντάξει <input type="checkbox"/> Όχι εντάξει* <input type="checkbox"/>			

* Βλ. ειδική σελίδα

ΦΥΛΛΑ ΣΥΝΤΗΡΗΣΗΣ

VIN:

Ημερομηνία:	Χιλιόμετρα (χλμ.):	Αρ. τιμολογίου:	Σχόλια/διάφορα
Τύπος επέμβασης: Συντήρηση <input type="checkbox"/> <input type="checkbox"/>		Σφραγίδα	
Έλεγχος αντιδιαβρωτικής προστασίας: Εντάξει <input type="checkbox"/> Όχι εντάξει* <input type="checkbox"/>			
Ημερομηνία:	Χιλιόμετρα (χλμ.):	Αρ. τιμολογίου:	Σχόλια/διάφορα
Τύπος επέμβασης: Συντήρηση <input type="checkbox"/> <input type="checkbox"/>		Σφραγίδα	
Έλεγχος αντιδιαβρωτικής προστασίας: Εντάξει <input type="checkbox"/> Όχι εντάξει* <input type="checkbox"/>			
Ημερομηνία:	Χιλιόμετρα (χλμ.):	Αρ. τιμολογίου:	Σχόλια/διάφορα
Τύπος επέμβασης: Συντήρηση <input type="checkbox"/> <input type="checkbox"/>		Σφραγίδα	
Έλεγχος αντιδιαβρωτικής προστασίας: Εντάξει <input type="checkbox"/> Όχι εντάξει* <input type="checkbox"/>			

* Βλ. ειδική σελίδα

7

ΦΥΛΛΑ ΣΥΝΤΗΡΗΣΗΣ

VIN:

Ημερομηνία:	Χιλιόμετρα (χλμ.):	Αρ. τιμολογίου:	Σχόλια/διάφορα
Τύπος επέμβασης: Συντήρηση <input type="checkbox"/> <input type="checkbox"/>		Σφραγίδα	
Έλεγχος αντιδιαβρωτικής προστασίας: Εντάξει <input type="checkbox"/> Όχι εντάξει* <input type="checkbox"/>			
Ημερομηνία:	Χιλιόμετρα (χλμ.):	Αρ. τιμολογίου:	Σχόλια/διάφορα
Τύπος επέμβασης: Συντήρηση <input type="checkbox"/> <input type="checkbox"/>		Σφραγίδα	
Έλεγχος αντιδιαβρωτικής προστασίας: Εντάξει <input type="checkbox"/> Όχι εντάξει* <input type="checkbox"/>			
Ημερομηνία:	Χιλιόμετρα (χλμ.):	Αρ. τιμολογίου:	Σχόλια/διάφορα
Τύπος επέμβασης: Συντήρηση <input type="checkbox"/> <input type="checkbox"/>		Σφραγίδα	
Έλεγχος αντιδιαβρωτικής προστασίας: Εντάξει <input type="checkbox"/> Όχι εντάξει* <input type="checkbox"/>			

* Βλ. ειδική σελίδα

ΦΥΛΛΑ ΣΥΝΤΗΡΗΣΗΣ

VIN:

Ημερομηνία:	Χιλιόμετρα (χλμ.):	Αρ. τιμολογίου:	Σχόλια/διάφορα
Τύπος επέμβασης: Συντήρηση <input type="checkbox"/> <input type="checkbox"/>		Σφραγίδα	
Έλεγχος αντιδιαβρωτικής προστασίας: Εντάξει <input type="checkbox"/> Όχι εντάξει* <input type="checkbox"/>			
Ημερομηνία:	Χιλιόμετρα (χλμ.):	Αρ. τιμολογίου:	Σχόλια/διάφορα
Τύπος επέμβασης: Συντήρηση <input type="checkbox"/> <input type="checkbox"/>		Σφραγίδα	
Έλεγχος αντιδιαβρωτικής προστασίας: Εντάξει <input type="checkbox"/> Όχι εντάξει* <input type="checkbox"/>			
Ημερομηνία:	Χιλιόμετρα (χλμ.):	Αρ. τιμολογίου:	Σχόλια/διάφορα
Τύπος επέμβασης: Συντήρηση <input type="checkbox"/> <input type="checkbox"/>		Σφραγίδα	
Έλεγχος αντιδιαβρωτικής προστασίας: Εντάξει <input type="checkbox"/> Όχι εντάξει* <input type="checkbox"/>			

* Βλ. ειδική σελίδα

7

ΦΥΛΛΑ ΣΥΝΤΗΡΗΣΗΣ

VIN:

Ημερομηνία:	Χιλιόμετρα (χλμ.):	Αρ. τιμολογίου:	Σχόλια/διάφορα
Τύπος επέμβασης: Συντήρηση <input type="checkbox"/> <input type="checkbox"/>		Σφραγίδα	
Έλεγχος αντιδιαβρωτικής προστασίας: Εντάξει <input type="checkbox"/> Όχι εντάξει* <input type="checkbox"/>			
Ημερομηνία:	Χιλιόμετρα (χλμ.):	Αρ. τιμολογίου:	Σχόλια/διάφορα
Τύπος επέμβασης: Συντήρηση <input type="checkbox"/> <input type="checkbox"/>		Σφραγίδα	
Έλεγχος αντιδιαβρωτικής προστασίας: Εντάξει <input type="checkbox"/> Όχι εντάξει* <input type="checkbox"/>			
Ημερομηνία:	Χιλιόμετρα (χλμ.):	Αρ. τιμολογίου:	Σχόλια/διάφορα
Τύπος επέμβασης: Συντήρηση <input type="checkbox"/> <input type="checkbox"/>		Σφραγίδα	
Έλεγχος αντιδιαβρωτικής προστασίας: Εντάξει <input type="checkbox"/> Όχι εντάξει* <input type="checkbox"/>			

* Βλ. ειδική σελίδα

ΈΛΕΓΧΟΣ ΑΝΤΙΔΙΑΒΡΩΤΙΚΗΣ ΠΡΟΣΤΑΣΙΑΣ

Σε περίπτωση που η εγγύηση παραμένει σε ισχύ υπό την προϋπόθεση επίσκεψης, η επίσκεψη αυτή επισημαίνεται παρακάτω.

VIN:

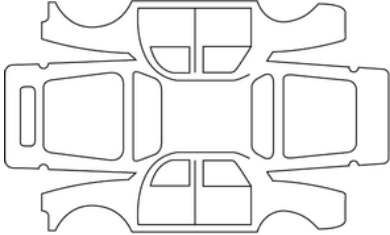
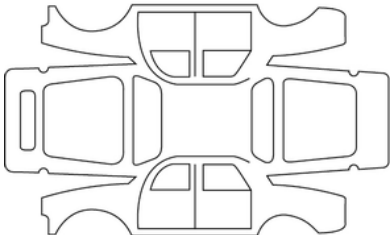
Ημερομηνία επίσκεψης:		Σφραγίδα
Αντιδιαβρωτική επίσκεψη που πρέπει να πραγματοποιηθεί:		
Ημερομηνία επίσκεψης:		Σφραγίδα
Επίσκεψη που πρέπει να πραγματοποιηθεί:		

7

ΈΛΕΓΧΟΣ ΑΝΤΙΔΙΑΒΡΩΤΙΚΗΣ ΠΡΟΣΤΑΣΙΑΣ

Σε περίπτωση που η εγγύηση παραμένει σε ισχύ υπό την προϋπόθεση επίσκευής, η επίσκευή αυτή επισημαίνεται παρακάτω.

VIN:

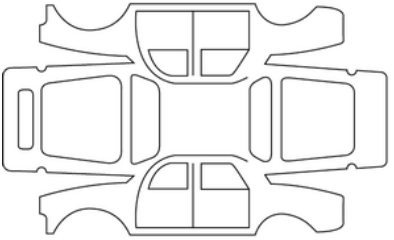
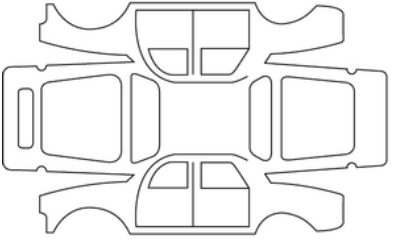
Ημερομηνία επίσκευής:		Σφραγίδα
Αντιδιαβρωτική επίσκευή που πρέπει να πραγματοποιηθεί:		
Ημερομηνία επίσκευής:		Σφραγίδα
Επίσκευή που πρέπει να πραγματοποιηθεί:		

ΈΛΕΓΧΟΣ ΑΝΤΙΔΙΑΒΡΩΤΙΚΗΣ ΠΡΟΣΤΑΣΙΑΣ

Σε περίπτωση που η εγγύηση παραμένει σε ισχύ υπό την προϋπόθεση επίσκευής, η επίσκευή αυτή επισημαίνεται παρακάτω.

VIN:

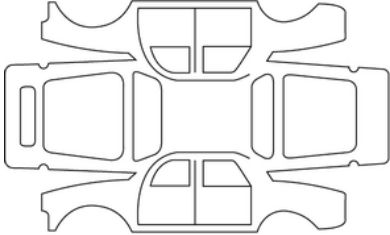
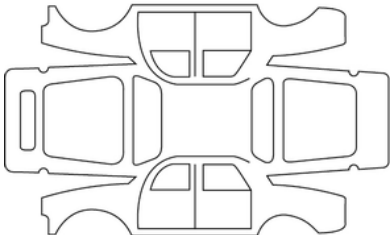
Ημερομηνία επίσκευής:		Σφραγίδα
Αντιδιαβρωτική επίσκευή που πρέπει να πραγματοποιηθεί:		
Ημερομηνία επίσκευής:		Σφραγίδα
Επίσκευή που πρέπει να πραγματοποιηθεί:		

7

ΈΛΕΓΧΟΣ ΑΝΤΙΔΙΑΒΡΩΤΙΚΗΣ ΠΡΟΣΤΑΣΙΑΣ

Σε περίπτωση που η εγγύηση παραμένει σε ισχύ υπό την προϋπόθεση επίσκευής, η επίσκευή αυτή επισημαίνεται παρακάτω.

VIN:

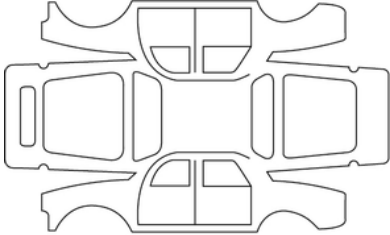
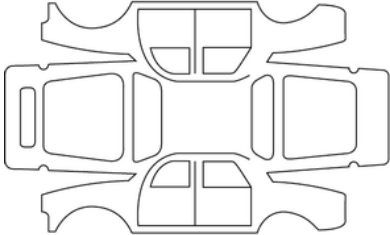
Ημερομηνία επίσκευής:		Σφραγίδα
Αντιδιαβρωτική επίσκευή που πρέπει να πραγματοποιηθεί:		
Ημερομηνία επίσκευής:		Σφραγίδα
Επίσκευή που πρέπει να πραγματοποιηθεί:		

ΈΛΕΓΧΟΣ ΑΝΤΙΔΙΑΒΡΩΤΙΚΗΣ ΠΡΟΣΤΑΣΙΑΣ

Σε περίπτωση που η εγγύηση παραμένει σε ισχύ υπό την προϋπόθεση επίσκεψης, η επίσκεψη αυτή επισημαίνεται παρακάτω.

VIN:

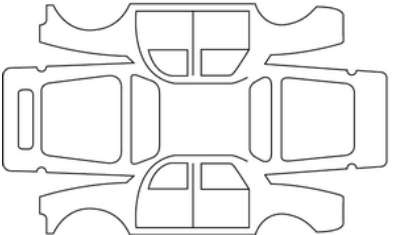
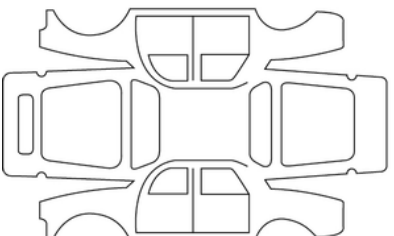
Ημερομηνία επίσκεψης:		Σφραγίδα
Αντιδιαβρωτική επίσκεψη που πρέπει να πραγματοποιηθεί:		
Ημερομηνία επίσκεψης:		Σφραγίδα
Επίσκεψη που πρέπει να πραγματοποιηθεί:		

7

ΈΛΕΓΧΟΣ ΑΝΤΙΔΙΑΒΡΩΤΙΚΗΣ ΠΡΟΣΤΑΣΙΑΣ

Σε περίπτωση που η εγγύηση παραμένει σε ισχύ υπό την προϋπόθεση επίσκευής, η επίσκευή αυτή επισημαίνεται παρακάτω.

VIN:

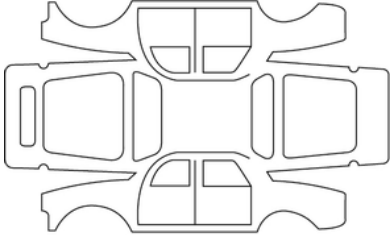
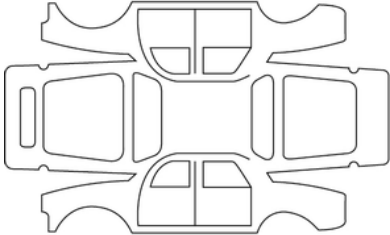
Ημερομηνία επίσκευής:		Σφραγίδα
Αντιδιαβρωτική επίσκευή που πρέπει να πραγματοποιηθεί:		
Ημερομηνία επίσκευής:		Σφραγίδα
Επίσκευή που πρέπει να πραγματοποιηθεί:		

ΈΛΕΓΧΟΣ ΑΝΤΙΔΙΑΒΡΩΤΙΚΗΣ ΠΡΟΣΤΑΣΙΑΣ

Σε περίπτωση που η εγγύηση παραμένει σε ισχύ υπό την προϋπόθεση επίσκεψης, η επίσκεψη αυτή επισημαίνεται παρακάτω.

VIN:

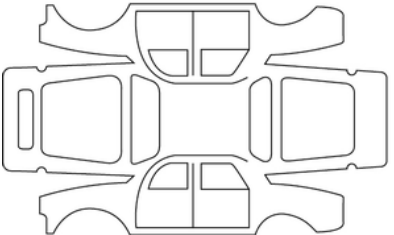
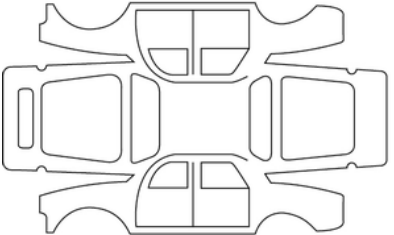
Ημερομηνία επίσκεψης:		Σφραγίδα
Αντιδιαβρωτική επίσκεψη που πρέπει να πραγματοποιηθεί:		
Ημερομηνία επίσκεψης:		Σφραγίδα
Επίσκεψη που πρέπει να πραγματοποιηθεί:		

7

ΑΛΦΑΒΗΤΙΚΟ ΕΥΡΕΤΗΡΙΟ

A

Active driver assist, [274](#)
Airbag, [98](#)
Airbag : απενεργοποίηση του αερόσακου του συνοδηγού, [122](#)
Airbag : ενεργοποίηση του αερόσακου του συνοδηγού, [122](#)
Airbags : ασφάλεια παιδιών, [122](#)
Air condition, [335](#)
Air condition: πληροφορίες και συμβουλές χρήσης, [336](#)

E

ECO οδήγηση, [188](#)

A

ΑΕΡΑΓΩΓΟΙ, [327](#)
Αερόσακος: airbag, [98](#)
Αναγνώριση προσώπου, [78](#)
Ανίχνευση πινακίδων οδικής σήμανσης, [243](#)
Άνοιγμα των θυρών, [70](#)
Ανταλλακτικά και εξαρτήματα επισκευής, [401](#)
Αντικατάσταση μάκτρων εμπρός υαλοκαθαριστήρων, [380](#)
Αντιμετώπιση προβλημάτων: ρυμούλκηση του οχήματος, [375](#)
Αποτροπή εξόδου από τη λωρίδα, [206](#)
Αποτροπή εξόδου έκτακτης ανάγκης από τη λωρίδα, [214](#)
Ασφάλεια επιβατών: συνοδηγός airbag, [122](#)
Ασφάλεια παιδιών, [101](#)
Ασφάλειες, [382](#)
Ασφαλής έξοδος συνοδηγού, [319](#)
Αυτόματο χειρόφρενο, [182](#)

B

Βάρη αυτοκινήτου, [400](#)
Βλάβες λειτουργίας: μπαταρίες καρτών, [56](#)

Δ

Διακοσμητικά: συντήρηση, [362](#)
Διαστάσεις αυτοκινήτου, [398](#)
Διατάξεις συγκράτησης που συμπληρώνουν τις εμπρός ζώνες, [91](#)
Διατάξεις συγκράτησης που συμπληρώνουν τις πίσω ζώνες, [97](#)

E

Ειδοποίηση τυφλού σημείου, [221](#)
Εκκίνηση του κινητήρα, [169](#)
Έκτακτη ανάγκη: κλήση έκτακτης ανάγκης, [323](#)
Ελαστικά, [365](#), [365](#)
Έλεγχος απόστασης στάθμευσης, [303](#)
Εμπρός καθίσματα, [80](#)
Εμπρός καθίσματα: ρύθμιση, [81](#), [85](#)
Εμπρός προσκεφαλα, [80](#)
Ενδεικτικά στο καντράν, [138](#)
Ενεργή πέδηση έκτακτης ανάγκης στην όπισθεν, [248](#)
Ενεργό σύστημα πέδησης έκτακτης ανάγκης, [231](#)
Εξατομίκευση ρυθμίσεων αυτοκινήτου, [142](#)
Εξοπλισμοί πολυμέσων, [339](#)
Εξωτερικά φώτα, [377](#)
Εξωτερικός συνοδευτικός φωτισμός, [160](#)
ΕΞΩΤΕΡΙΚΟΣ ΦΩΤΙΣΜΟΣ ΚΑΙ ΣΗΜΑΝΣΗ, [155](#)
Εργαλεία, [373](#)

ΑΛΦΑΒΗΤΙΚΟ ΕΥΡΕΤΗΡΙΟ

ΕΣΩΤΕΡΙΚΟΣ ΦΩΤΙΣΜΟΣ, [343](#)

Εσωτερικός φωτισμός: αντικατάσταση λαμπτήρων, [378](#)

Z

Ζώνες ασφαλείας, [85, 98](#)

H

ΗΛΕΚΤΡΙΚΗ ΡΥΘΜΙΣΗ ΥΨΟΥΣ ΦΩΤΕΙΝΗΣ ΔΕΣΜΗΣ, [160](#)

Ηλεκτρικό αυτοκίνητο, [21](#)

Ηχητικές και οπτικές προειδοποιήσεις, [162](#)

Θ

Θερμοκρασία: εξωτερική, [143](#)

Θέση οδήγησης: ρυθμίσεις, [85](#)

Θέση οδηγού, [126](#)

Θήκες μικροαντικειμένων/εξαρτήματα: καμπίνα επιβατών, [345](#)

K

Καθρέφτες, [153](#)

Καλώδιο φόρτισης, [54](#)

Κάμερα οπισθοπορείας, [300](#)

Καντράν, [138](#)

Καπό κινητήρα, [352](#)

Κάρτα: hands-free, [56](#)

Κάρτα: κλειδωμα/ξεκλειδωμα των ανοιγόμενων μερών, [56](#)

Κάρτα: κουμπί έκτακτης ανάγκης, [56](#)

Κάρτα: ο κινητήρας δεν ξεκινά σε λειτουργία hands-free, [56](#)

Κάρτα "hands-free": μπαταρία, [63](#)

Κατανάλωση ενέργειας, [138](#)

Κιτ επισκευής ελαστικών, [369](#)

Κλειδωμα/ξεκλειδωμα των στοιχείων ανοίγματος: πόρτες, [72](#)

Κλείσιμο των θυρών, [70](#)

Λ

ΛΕΙΤΟΥΡΓΙΑ ΟΔΗΓΗΣΗΣ, [326](#)

M

Μάκτρα υαλοκαθαριστήρων: αντικατάσταση, [380](#)

Μενού διαμόρφωσης, [142](#)

Μενού εξατομίκευσης ρυθμίσεων αυτοκινήτου, [142](#)

Μεταφορά παιδιών, [101](#)

Μπαταρία:, [357](#)

Μπαταρία 12 V, [357](#)

Ο

Όργανα ελέγχου, [138](#)

Π

Παιδιά, [101](#)

Παιδικά καθίσματα, [101, 108](#)

Παράθυρα, [341](#)

ΠΕΡΙΒΑΛΛΟΝ, [187](#)

Περιοριστής, [252](#)

Πίεση ελαστικών, [367](#)

Πίσω θέσεις, [83](#)

Πίσω προσκέφαλα, [83](#)

ΑΛΦΑΒΗΤΙΚΟ ΕΥΡΕΤΗΡΙΟ

Πλυστική συσκευή παμπρίζ, [163](#), [167](#)

Πόρτες, [70](#), [75](#)

Πρίζα αξεσουάρ, [344](#)

Προβολείς: ρύθμιση, [160](#)

Προβολή, [138](#)

Προγραμματισμός φόρτισης, [54](#)

Προειδοποίηση: έξοδος από θέση στάθμευσης, [316](#)

Προειδοποίηση απόστασης ασφαλείας, [227](#)

Προειδοποίηση κόπωσης οδηγού, [240](#)

Προειδοποίηση προσοχής οδηγού, [238](#)

Πρόσβαση στον χώρο κινητήρα, [352](#)

Πρόσθετες διατάξεις συγκράτησης: πλευρική προστασία, [98](#)

Προσκέφαλα, [83](#)

Ρ

Ρυθμίσεις, [142](#)

Ρυθμίσεις: μενού διαμόρφωσης, [142](#)

Ρυθμίσεις εξατομικεύσης αυτοκινήτου, [142](#)

Ρύθμιση δέσμης προβολών, [160](#)

Ρύθμιση εμπρός καθισμάτων, [81](#)

Ρύθμιση προβολών, [160](#)

Ρυμούλκηση: επαναφορά μετά από ακινητοποίηση, [375](#)

Σ

Σβήσιμο του κινητήρα, [169](#)

Στάθμες:, [352](#), [354](#)

Στάθμευση με ελεύθερα χέρια, [310](#)

Στερέωση αξεσουάρ, [386](#)

Στοιχεία αναγνώρισης κινητήρα, [395](#)

Στοιχεία ανοίγματος, [70](#), [75](#)

Συγκράτηση επιπρόσθετα προς τις ζώνες ασφαλείας, [98](#)

Συγκράτηση παιδιών, [101](#)

Συμβουλές για την οδήγηση, [188](#)

Συντήρηση: εσωτερικά διακοσμητικά, [362](#)

Συσκευές πλευρικής προστασίας, [98](#)

Σύστημα θέρμανσης, [327](#)

Σύστημα θέρμανσης και κλιματισμού, [327](#)

Σύστημα παρακολούθησης της πίεσης των ελαστικών, [193](#)

Σύστημα συγκράτησης παιδιού, [101](#)

Συστήματα συγκράτησης παιδιών, [101](#)

T

Τιμόνι: ρύθμιση, [150](#)

τοποθέτηση του παιδικού καθίσματος, [108](#)

Υ

Υαλοκαθαριστήρας / πλυστική συσκευή, [163](#), [167](#)

Υαλοκαθαριστήρες, [163](#), [167](#)

Υποβοήθηση στάσης κινδύνου, [289](#)

υπολογιστής ταξιδιού, [130](#)

Φ

Φώτα: αντικατάσταση λαμπτήρων, [377](#)

Φώτα: ρύθμιση, [160](#)

Φωτεινά σήματα, [160](#)

ΑΛΦΑΒΗΤΙΚΟ ΕΥΡΕΤΗΡΙΟ

Χ

Χαρακτηριστικά κινητήρα, [395](#)

Χειριστήριο ταχυτήτων, [176](#)

Χειρόφρενο, [182](#)

Χώρος αποσκευών, [76](#)

Ψ

Ψηφιακό κλειδί, [66](#)

Ω

ΩΡΑ, [143](#)

Ωρα, [143](#)



SOCIÉTÉ DES AUTOMOBILES ALPINE, SA par actions simplifiée à associé unique
AVENUE DE BREAUDE, 76200 DIEPPE - SIRET 662 750 074 / SITE INTERNET : alpinecars.com

NU 1491-5 – 77 99 002 889 - 05/2026 - Edition grecque



7799002889