

A290

ALPINE





## Dobrodošli za volanom vašega električnega vozila

Navodila za uporabo vsebujejo vse potrebne podatke, da boste:

- dobro spoznali svoj novi avtomobil in znali ob najugodnejših pogojih uporabe izkoristiti vse njegove funkcije in tehnične izboljšave;
- ohranili optimalno delovanje vseh funkcij ob enostavnem, vendar doslednem upoštevanju navodil za uporabo in vzdrževanje;
- sami v najkrajšem možnem času odpravili manjše motnje brez pomoči strokovnjakov.

Vredno si je vzeti nekaj minut za branje tega priročnika, da se seznanite z navedenimi informacijami in smernicami o vozilu ter njegovih funkcijah in novih značilnostih. Če pa bi vam katere stvari ostale še nejasne, vam bodo strokovnjaki naše mreže z veseljem posredovali vsa dodatna pojasnila.

Za navodila preglejte naslednje simbole:



in v vozilu prikazana simbola - označujeta, da lahko podrobnejše informacije in/ali omejitve delovanja opreme najdete v uporabniškem priročniku.

→ povsod v priročniku so navedene preusmeritve na določeno stran.



kjer koli v priročniku označuje tveganje, nevarnost ali varnostno priporočilo.

Opis modelov v tem priročniku temelji na tehničnih specifikacijah v času pisanja tega dokumenta. **Navodila za uporabo vsebujejo celoten izbor opreme (serijske ali opsijske) za vse modele, prisotnost opreme na vozilu pa je odvisna od izvedenke, izbranih opcij in posameznega tržišča.**

**Prav tako je lahko v tem dokumentu opisana oprema, ki bo na voljo kasneje v modelnem letu.**

**Diagrami v uporabniškem priročniku so navedeni kot primeri.**

Želimo vam srečno pot za volanom vašega novega vozila.

Prevedeno iz francoščine. Ponatis ali prevod tega dokumenta v celoti, kot tudi samo delno, je brez pisnega dovoljenja s strani proizvajalca vozila prepovedan.

# VSEBINA

<b>Dobrodošli za volanom vašega električnega vozila .....</b>	<b>4</b>	Zagon, zaustavitev motorja.....	158
Zunanost .....	4	Nadzor pospeševanja ob speljevanju.....	161
Potniški prostor .....	6	Funkcija "Overtake" .....	163
Voznikovo mesto .....	8	Nadzor hitrosti.....	165
Sistemi za pomoč pri vožnji.....	10	Regenerativni zavorni sistem .....	167
Varnost v vozilu.....	12	Parkirna zavora .....	169
Prepoznavanje vozila – oznake .....	14	Okolje .....	175
Motorni prostor (redno vzdrževanje) .....	16	Nasveti za vožnjo, ekološka vožnja.....	176
motnje.....	18	Čas delovanja vozila: nasveti.....	178
<b>Spoznajte svoje vozilo .....</b>	<b>20</b>	Sistem nadzora tlaka v pnevmatikah .....	180
Električno vozilo .....	20	Korekcijske naprave in pomoč vozniku pri vožnji..	186
Kartica.....	53	Dodatne funkcije za pomoč pri vožnji .....	191
Digitalni ključ .....	62	Omejevalnik hitrosti .....	247
Vrata in odpiralni deli .....	65	Prilagodljivi regulator hitrosti Stop and Go .....	251
Sprednja sedeža.....	73	Pomoči pri parkiranju.....	267
Zadnji sedeži.....	76	Klic v sili.....	288
Varnostni pasovi.....	78	<b>Za vaše udobje .....</b>	<b>291</b>
Dodatne varnostne naprave.....	83	NAČIN VOŽNJE .....	291
Varnost otroka .....	93	Prezračevalne odprtine, gretje in klimatizacija....	293
Otroški sedeži.....	100	Multimedijska oprema.....	305
Varnost otroka: izklop, vklop varnostne blazine so-		Oprema potniškega prostora .....	307
voznika .....	114	Odlagalna mesta potniškega prostora, oprema ...	311
Voznikovo mesto .....	117	Prevoz tovora.....	314
Potovalni računalnik .....	122	<b>Vzdrževanje .....</b>	<b>317</b>
Opozorilne lučke .....	135	Dostop do motorja, ravni.....	317
Krmarjenje.....	140	Akumulator:.....	322
Prikaz območja zadaj .....	142	Čiščenje.....	325
Osvetlitev in signalizacija .....	144	<b>Praktični nasveti.....</b>	<b>329</b>
Zvočni in svetlobni signali.....	151	Pnevmatike .....	329
Brisalci .....	152	motnje.....	338
<b>Vožnja .....</b>	<b>158</b>		

# VSEBINA

Žarometi, luči: zamenjava žarnic .....	340
Metlice brisalcev:zamenjava .....	343
Varovalke .....	345
Namestitvev in uporaba dodatne opreme.....	350
Motnje delovanja.....	352
<b>Tehnični podatki .....</b>	<b>357</b>
Podatki o vozilu .....	357
Nadomestni deli in popravila .....	365
kuponi o vzdrževanju .....	366
Protikorozijska kontrola .....	372

# ZUNANJOST

1

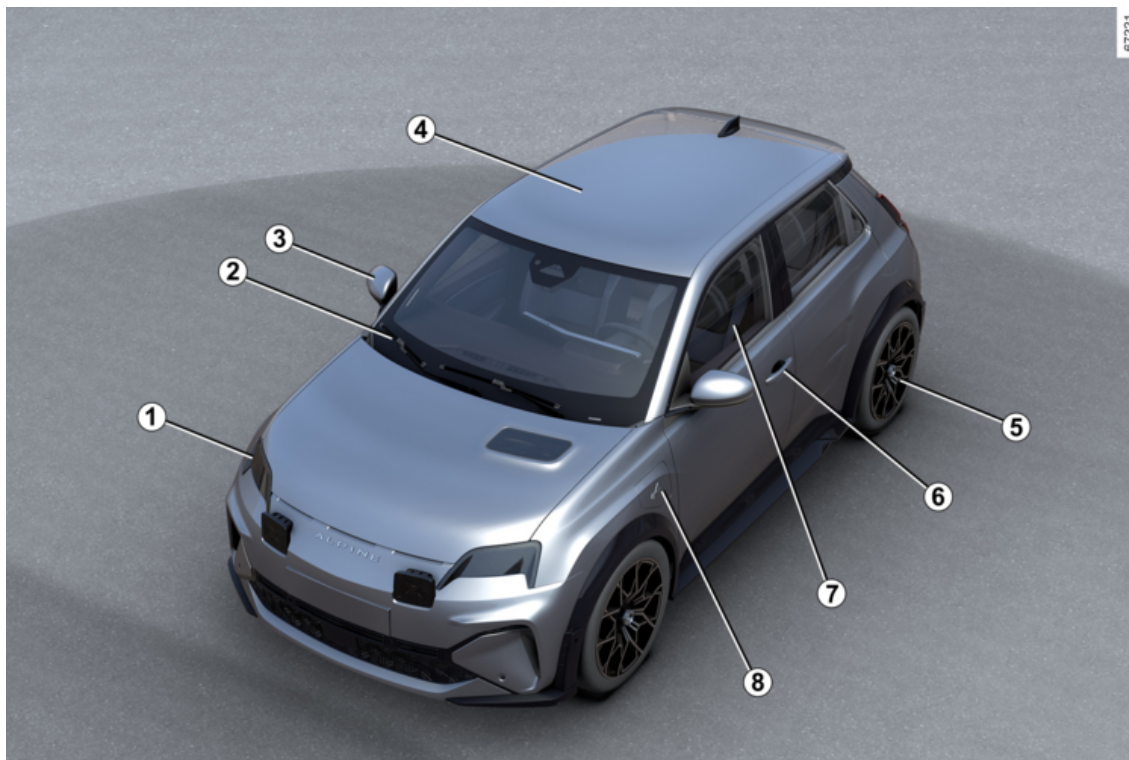

4 - Dobrodošli za volanom vašega električnega vozila

# ZUNANJOST

1. Luči: delovanje → 144

Luči: zamenjava → 340

2. Brisanje in pranje stekel → 152

Sušenje (razmegljevanje) stekla  
→ 297

3. Vzvratna ogledala → 142

4. Vzdrževanje karoserije → 325

5. Pnevmatike → 329

6. kartica → 53 → 62

Zaklepanje, odklepanje odpiralnih  
delov → 67

7. Električni pomik stekel → 307

8. Obremenitev → 30

# POTNIŠKI PROSTOR

1



6 - Dobrodošli za volanom vašega električnega vozila

# POTNIŠKI PROSTOR

1. Nastavitev položaja za vožnjo  
→ 78

2. Odlagalna mesta/ureditev potniškega prostora → 311

3. Zadnji vzglavniki → 76  
Zadnja sedežna klop → 77

4. Prevoz tovora → 314

5. Varnost otrok → 93

6. Vzglavniki na prednjih sedežih  
→ 73

Prednji sedeži → 73

# VOZNIKOVO MESTO

1

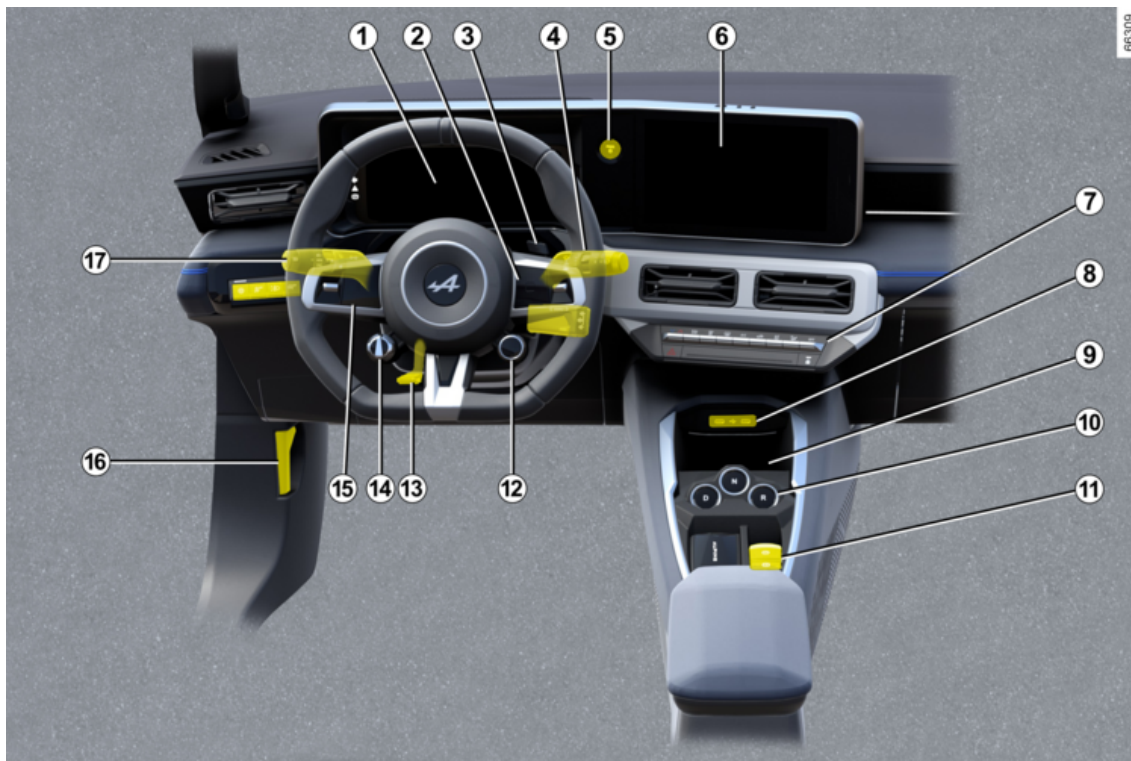

8 - Dobrodošli za volanom vašega električnega vozila

## VOZNIKOVO MESTO

1. Instrumentna plošča → 135
2. Stikala potovalnega računalnika → 122
3. Nadzor prehitevanja (OV) → 161  
→ 163
4. Upravljanje brisalcev/naprave za pranje vetrobranskega stekla → 152
5. Gumb za zagon/zaustavitev motorja → 158
6. Multimedijska ploščica → 305
6. Ogrevani sedeži → 73/ogrevan volan → 140
7. Gretje/klimatska naprava → 297
8. Priključki USB-C na osrednji konzoli → 310
9. Osrednja konzola za shranjevanje/območje indukcijskega polnjenja → 311
10. Upravljalnik hitrosti → 165
11. Samodejna parkirna zavora → 169
12. Nadzor NAČINA VOŽNJE → 291
13. Nastavitev volana → 140
14. Nadzor regenerativnega zaviranja → 167
15. Omejevalnik hitrosti → 247  
Prilagodljivi regulator hitrosti za ustavljanje in speljevanje → 251

16. Sprostitev pokrova motornega prostora → 317

17. Zunanja osvetlitev → 144

# SISTEMI ZA POMOČ PRI VOŽNJI

1

62354

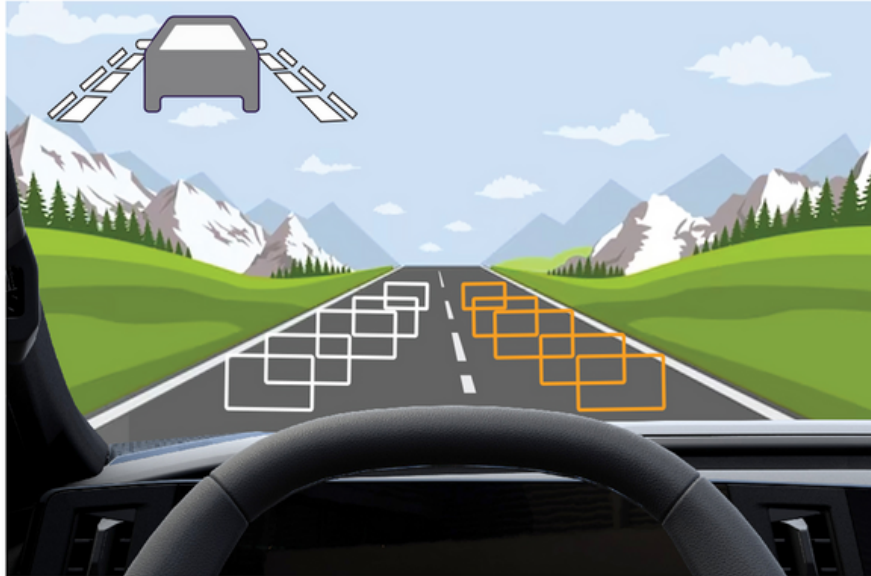

# SISTEMI ZA POMOČ PRI VOŽNJI

- Sistemi za nadzor in pomoč pri vožnji → **186**
- Moja varnost → **191**
- Preprečevanje spremembe voznega pasu → **192**
- Preprečevanje spremembe voznega pasu v nujnih primerih → **199**
- Aktivno zaviranje v sili → **215**
- Aktivno zaviranje v sili v vzvratni prestavi → **244**
- Opozorilo o mrtvem kotu → **206**
- Opozorilo o izvozu s parkirnega mesta → **282**
- Sistem za nadzor tlaka v pnevmatikah → **180**
- Opozorilo za varnostno razdaljo → **211**
- Opozorilo za voznikovo budnost → **222**
- Omejevalnik hitrosti → **247**
- Prilagodljivi regulator hitrosti za ustavljanje in speljevanje → **251**
- Zaznavanje prometnih znakov → **224**
- Park Assist → **267**
- Kamera za vzvratno vožnjo → **273**
- Prostoročno parkiranje → **276**
- Varno zapuščanje vozila → **285**
- Opozorilo o izvozu s parkirnega mesta → **282**

# VARNOST V VOZILU

1

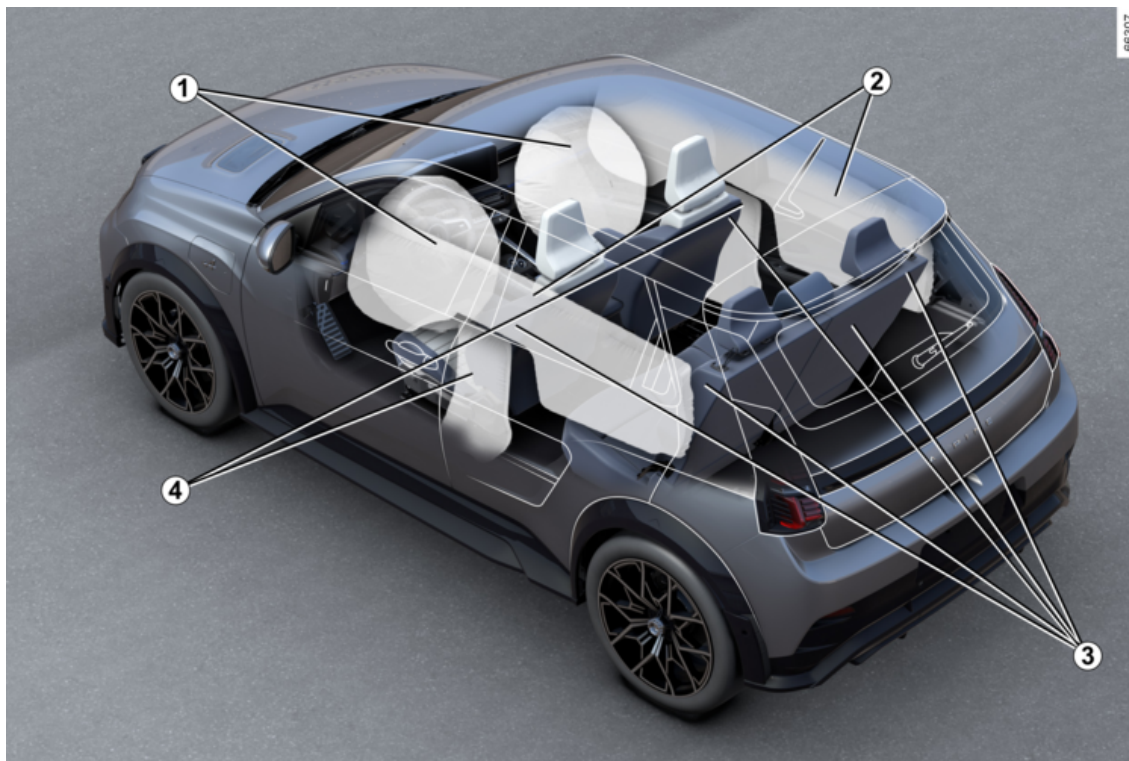

06307

# VARNOST V VOZILU

1. Airbags Spredaj → 84  
Blokiranje sovoznikove airbag → 93
2. Airbags zavese → 90
3. Varnostni pasovi → 78
4. Airbags bočno → 90

## PREPOZNAVANJE VOZILA - OZNAKE

1



## PREPOZNAVANJE VOZILA – OZNAKE

1. Tehnične informacije za nujne službe → **358**
2. Opomnik za identifikacijsko številko vozila → **357**
3. Oznake za tlak v pnevmatikah → **331**
4. Identifikacija motorja → **359**
5. Ploščica za identifikacijo vozila → **357**

# MOTORNI PROSTOR (REDNO VZDRŽEVANJE)

1

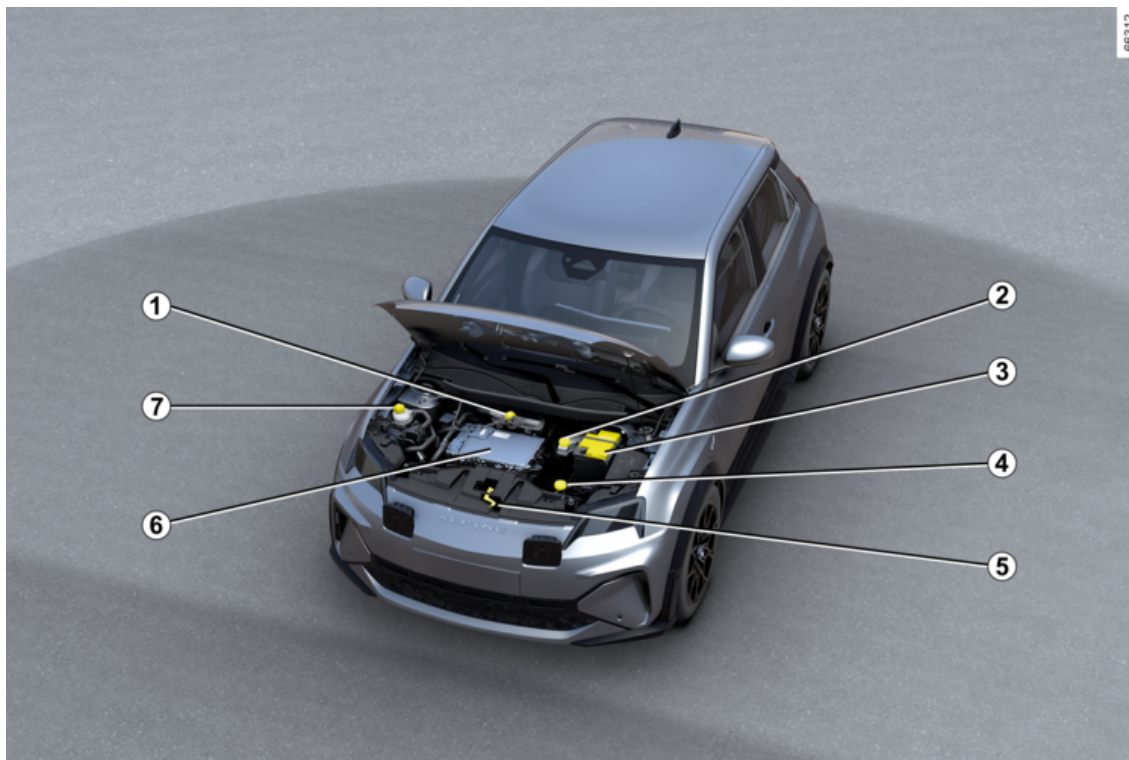

## MOTORNI PROSTOR (REDNO VZDRŽEVANJE)

1. Hladilna tekočina pogonske baterije in motorja → **319**
2. Zavorna tekočina → **320**
3. 12-voltni akumulator → **322**
4. Tekočina za pranje vetrobranskega stekla → **321**
5. Odpiranje pokrova motornega prostora → **317**
6. »400-voltni« električni tokokrog → **20**
7. Hladilna tekočina za potniški prostor → **319**

# MOTNJE

1

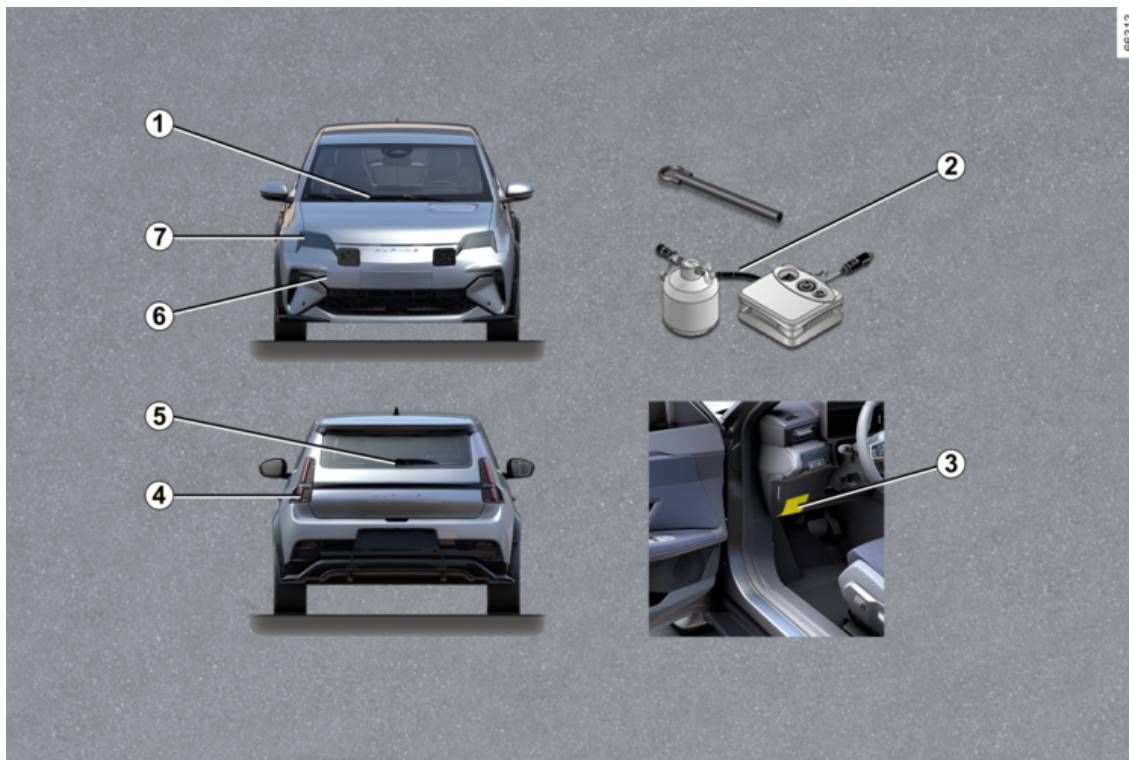

## MOTNJE

1. Zamenjava metlic(e) brisalcev vetrobranskega stekla → **343**
2. Predrta pnevmatika → **333**  
Orodje → **336**
3. Varovalke → **345**
4. Zamenjava žarnic zadaj → **340**
5. Zamenjava metlice brisalca zadnjega stekla → **343**
6. Mesto za pritrnitev vlečnega priključka spredaj → **338**
7. Zamenjava žarnic žarometov → **340**

# ELEKTRIČNO VOZILO

## Predstavitev

2

Električna vozila imajo posebne lastnosti, vendar delujejo podobno kot vozila z motorjem z notranjim izgorevanjem.

Električno vozilo se od vozil z motorjem z notranjim izgorevanjem razlikuje zlasti po tem, da namesto goriva za delovanje porablja izključno električno energijo.

Zato priporočamo, da natančno preberete ta navodila za uporabo, v katerih je opisano vaše električno vozilo.



# ELEKTRIČNO VOZILO

## Shematski prikaz električnih vozil

2



## ELEKTRIČNO VOZILO

- 1 400-voltna pogonska baterija
- 2 Električni priključek za napajanje
- 3 Električni motor
- 4 Električni napajalni kabli oranžne barve
- 5 Dodatni 12-voltni akumulator

# ELEKTRIČNO VOZILO

## Storitve povezave

2

### Predstavitev

Vaše električno vozilo je opremljeno s storitvami povezave, s katerimi lahko ugotovite in/ali upravljate:

- stanje napolnjenosti vozila z opozorilom za skoraj prazen akumulator;
- nastavitve polnjenja pogonskega akumulatorja v skladu z nekaterimi predlaganimi izbirami;
- preostala razdalja za vozilo;
- ...

Do teh storitev lahko dostopate z:

- zunanjimi digitalnimi napravami (mobilni telefon, tablični računalnik itd.);
- zaslon multimedijskega sistema vozila .

Če želite več podrobnosti, glejte navodila za multimedijsko opremo ali se obrnite na predstavnika servisne mreže.



Kadar koli se lahko naročite na povezano storitev ali jo podaljšate. Za dodatne informacije se obrnite na predstavnika pooblaščenih servisnih mrež.

### Akumulatorji

Električno vozilo ima dve vrsti baterije:

- "400-voltna" pogonska baterija;
- dodatna 12-voltna baterija.

#### "400-voltna" pogonska baterija

Baterija zbira energijo, nujno za ustrezno delovanje motorja električnega vozila. Kot vsaka druga baterija se tudi ta med uporabo prazni, zato jo je potrebno redno polniti.

Če želite napolniti pogonsko baterijo, ni potrebno čakati, da ta doseže rezervni nivo.

Čas polnjenja se razlikuje glede na posebno zidno polnilno enoto, ali javno polnilno postajo, na katero priključite vozilo.

Doseg vozila je odvisen od napolnjenosti pogonske baterije in tudi od vašega sloga vožnje → 178.

Klimatska naprava vozila se uporablja za hlajenje pogonske baterije.

Če želite podaljšati življenjsko dobo pogonske baterije, naj klimatsko napravo pregleda usposobljeni strokovnjak. To še zlasti velja, če opazite, da klimatska naprava deluje z manjšo zmogljivostjo.

#### Dodatni 12-voltni akumulator

Druga baterija v vašem vozilu je dodatni 12-voltni akumulator: ta zagotavlja energijo, ki je potrebna za delovanje opreme v vozilu (luči, brisalci, sistem pomoči pri zaviranju itd.).



61587

## ELEKTRIČNO VOZILO

Simbol  označuje električne komponente v vozilu, ki bi lahko ogrožale vašo varnost.

### "400 V" električni tokokrog



Električni tokokrog "400 V" lahko prepoznate po oranžnih kablih **6** in delih označenih s simbolom .



Pogonski sistem električnega vozila uporablja enosmerno napetost približno 400 vol-

tov.

Ta sistem je lahko vroč med vzpostavljenim kontaktom in po tem, ko je kontakt izključen. Upoštevajte opozorilna sporočila na nalepkah v vozilu. Kakršno koli poseganje ali spreminjanje 400-voltnega električnega sistema vozila (komponente, kabli, konektorji, pogonska baterija) je strogo prepovedano, saj lahko ogrozi vašo varnost. Pokličite predstavnika pooblaščenega servisne mreže.

**Nevarnost težkih opeklin ali smrtno nevarnega električnega udara.**

### Vožnja

Tako kot pri vozilih z avtomatskim menjalnikom se morate navaditi, da pri vožnji in zaviranju ne uporabljate levega stopala.

Pri zmanjševanju hitrosti, ko odstranite nogo s pedala plina, ali pritisnete zavorni pedal, motor ustvarja električni tok, ki se uporablja za napajanje pogonske baterije ➔ 176.

Vremenske nevarnosti, preplavljena cestišča:



Ne vozite po cesti, preplavljeni z vodo, ki sega preko spodnjega roba platišč.



Zaviranje z motorjem nikakor ne more nadomestiti pritiska na zavorni pedal.

# ELEKTRIČNO VOZILO

2



## Neprijetnosti med vožnjo

Na voznikovi strani uporabljajte izključno tepihe, ki so prilagojeni vašemu vozilu in jih je treba pričvrstiti s prednameščenimi elementi. Redno preverjajte, ali so dobro pritrjeni. Ne polagajte več tepihov enega preko drugega.

**Tveganje, da se zataknejo pedali**

## Hrup

Električna vozila so izjemno tiha. Na to se morda še niste navadili, prav tako se tega niso navadili drugi udeleženci v prometu. Zato morda vozila med vožnjo ne bodo slišali.

Ker je motor tih, slišite glasove, ki jih niste vajeni (hrup, ki ga povzroča aerodinamika, pnevmatike ...)

Vsakokrat, ko izklopate kontakt, se po približno desetih sekundah izklopi tudi prezračevanje.

## Zvočni opozorilnik

Zvočni opozorilnik za pešce omogoča, da ostale udeležence v prometu, zlasti pešce in kolesarje, opozorite nase.

Ob zagonu motorja se zvočni opozorilnik za pešce samodejno aktivira. Zvok se oddaja, ko vozilo vozi s hitrostjo med približno 1 km/h in 30 km/h.

Za nadaljnje informacije o zvočnem opozorilniku za pešce glejte navodila za multimedijsko opremo.

V primeru napake zvočnega opozorilnika za pešce se na instrumentni plošči prikaže opozorilna lučka



s sporočilom "Zunanji zvok v okvari".

Obrnite se na predstavnika pooblaščenih servisnih mrež.



Električno vozilo ne oddaja zvoka. Preden ga zapustite, ob pritisku na zavorni pedal

zaustavite motor.

**OBSTAJA NEVARNOST RE-SNIH POŠKODB**

## Pomembna priporočila



Natančno preberite navodila. Če teh navodil ne boste upoštevali, lahko pride do **požara, resnih poškodb ali smrtno nevarnega električnega udara.**

### **V primeru nesreče ali trka**

V primeru nesreče ali udarca v podvozje vozila (npr. udarec ob mejnik, višji pločnik ali drugo cestno opremo) se lahko poškoduje električni tokokrog ali pogonska baterija vozila.

Vozilo naj pregleda predstavnik znamke vašega vozila.

Nikoli se ne dotikajte sestavnih delov 400 V ali izpostavljenih in vidnih oranžnih kablov v notranjosti ali zunanosti vozila.

Če je pogonski akumulator močno poškodovan, lahko pride do uhajanja tekočin:

- nikoli se ne dotikajte tekočin, ki iztekajo iz pogonskega akumulatorja;
- če pride do stika, prizadeto mesto čim prej dobro izperite z vodo in se posvetujte z zdravnikom.

Pri udarcu, čeprav manjšem, v predel lopute vtičnice za napajanje in/ali ventila naj predstavnik servisne mreže za vaše vozilo te dele čim prej pregleda.

### **V primeru požara**

V primeru požara skupaj s potniki takoj zapustite vozilo in pokličite reševalno službo, pri čemer morate jasno povedati, da gre za električno vozilo.

Če morate sami ukrepati, uporabite le sredstva za gašenje vrste ABC ali BC, ki se lahko uporabljajo za gašenje električnih sistemov. Ne uporabljajte vode ali drugih sredstev za gašenje.

V vseh drugih primerih poškodovanja električnega tokokroga pokličite predstavnika servisne mreže za vaše vozilo.

**Vse vrste vleke → 338.**

### **Pranje vozila**

Nikoli ne čistite motornega prostora, vtičnice za napajanje in pogonskega akumulatorja z visokotlačnim čistilnikom.

### **Nevarnost poškodovanja električnega tokokroga.**

Nikoli ne perite vozila med polnjenjem. Napajalnega kabla nikoli ne čistite med polnjenjem vozila. Nikoli ne perite polnilnega kabla in vtiča polnilnega kabla, ko kabel ni priključen, da preprečite korozijo polnilnih zatičev.

## ELEKTRIČNO VOZILO

Obstaja nevarnost smrti zaradi električnega udara.

2



# ELEKTRIČNO VOZILO

## Polnjenje

2

### Shematski diagram

# ELEKTRIČNO VOZILO

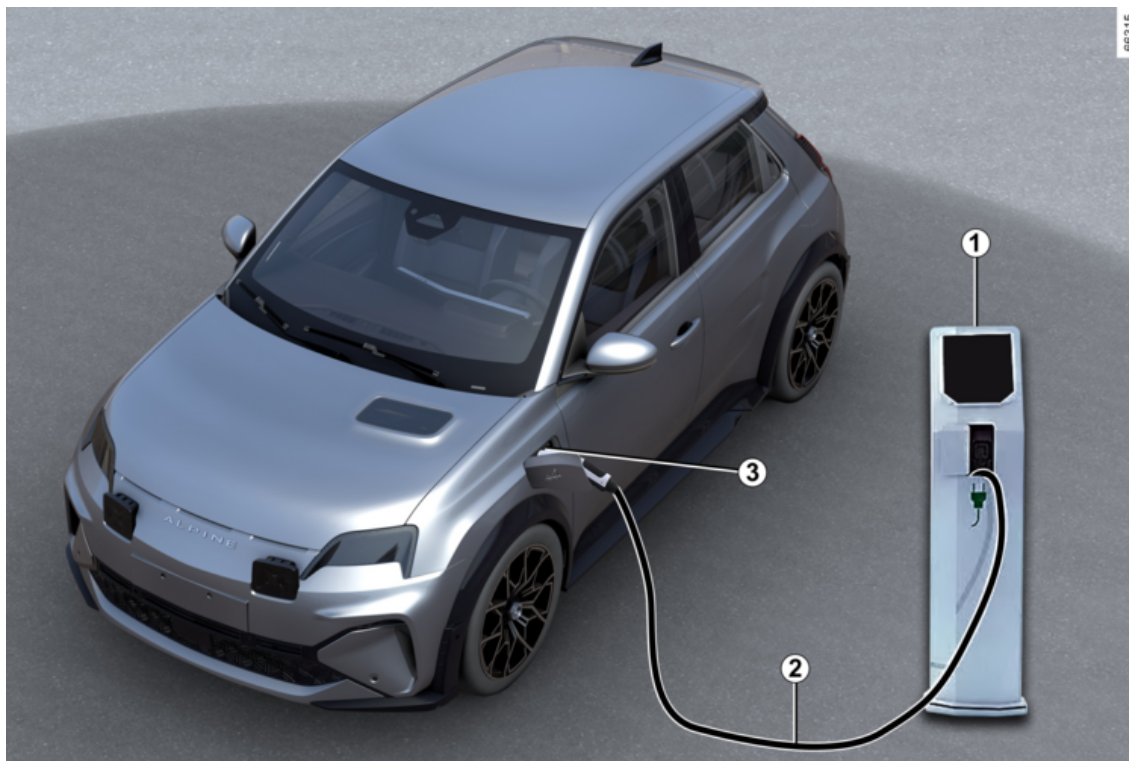

2

## ELEKTRIČNO VOZILO

1 Posebna stenska polnilna vtičnica ali polnilna postaja

2 Polnilni kabel

3 Električni priključek za napajanje



Če imate vprašanja glede opreme, ki je potrebna za napajanje, se obrnite na predstavnika pooblaščenih servisnih mrež.



## Pomembna priporočila za napajanje vašega avtomobila

Natančno preberite navodila. Če teh navodil ne boste upoštevali, lahko pride do **požara, resnih poškodb ali smrtno nevarnega električnega udara.**

### Polnjenje

Med napajanjem ne izvajajte posegov na vozilu (pranje, posegi v motornem prostoru itd.).

Če so na priključku napajalnega kabla ali vtičnice voda, znaki korozije ali tujki, vozila ne priključite na napajanje. Obstaja nevarnost požara.

Ne dotikajte se kontaktov kabla, hišne vtičnice ali vtičnice za napajanje vozila in vanje ne vstavljajte predmetov.

Napajalnega kabla nikoli ne priključite v adapter, razdelilnik ali podaljšek.

Prepovedana je uporaba električnega agregata.

Vtičnice za napajanje ali napajalnega kabla ne razstavljajte ali posegajte vanj. Obstaja nevarnost požara.

Med napajanjem ne spreminjajte električne napeljave in ne posegajte vanjo.

Pri udarcu, čeprav manjšem, v loputo vtičnice za napajanje ali pokrov naj te dele čim prej pregleda predstavnik servisne mreže za vaše vozilo.

Previdno ravnejte s kablom: ne pritiskajte nanj, ne potopite ga v vodo, ga ne vlecite in preprečite morebitne udarce vanj.

Redno preverjajte stanje napajalnega kabla.

V primeru poškodovanega polnilnega kabla (korozija, rja, zarez ipd.) polnilne enote ali električne polnilne vtičnice vozila, poškodovanih delov ne uporabljajte. Za zamenjavo se obrnite na predstavnika servisne mreže za vaše vozilo.

Če se mehanizem za zaklepanje lopute vtičnice za napajanje in/ali odklepanje električne vtičnice vozila za napajanje ne aktivira, se obrnite na pooblaščenega predstavnika servisne mreže.

# ELEKTRIČNO VOZILO

## Napajalni kabel A

47303

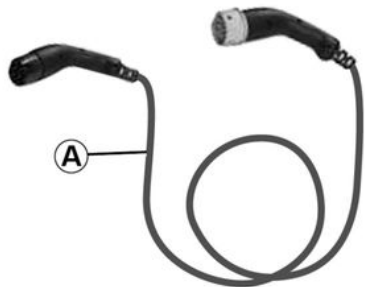

Ta kabel je bil zasnovan posebej za vaše vozilo, in sicer za priključitev v stenske vtičnice ali na javnih polnilnih mestih, ter tako omogoča standardno polnjenje pogonske baterije.

## Napajalni kabel B

35906

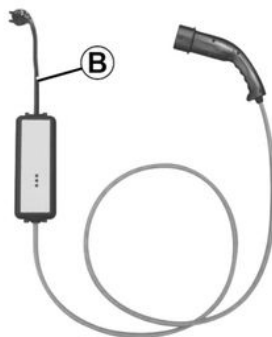

Ta kabel lahko uporabite za:

- pri normalni uporabi na vtičnici, uporabljeni samo za vozilo (polnjenje 14 A/16 A);
- občasno polnjenje z uporabo gospodinjanskega priključka (polnjenje 8 A), ko na primer niste doma.

V vseh primerih morajo biti vtičnice nameščene v skladu z navodili, zagotovljenimi z napajalnim kablom **B**.

34577

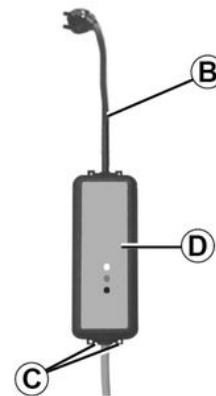



V vseh primerih **skrbno** preberite navodila za napajalni kabel **B**.

**i** Nikoli ne pustite, da kabel visi z enote. Obesite ga s pomočjo kljuk **C**.

**i** Če pride med polnjenjem do napake (na enoti **D** zasveti rdeča opozorilna lučka), ga takoj prekinite. Glejte navodila za uporabo napajalnega kabla.

## ELEKTRIČNO VOZILO

 Priporočamo, da uporabljate predvsem napajalni kabel, ki omogoča napajanje pri običajni uporabi pogonskega akumulatorja.

 Pred čiščenjem napajalnega kabla se prepričajte, da je kabel odklopljen. Kabel očistite s krpo, rahlo navlaženo z vodo. Pri čiščenju pazite, da krpa ne pride v stik s konci kabla (konektorji, polnilni zatiči), da se izognete morebitni nevarnosti korozije.

 Vsi napajalni kabli so shranjeni v prtljažniku vozila ➔ **70**.

## Pomembna priporočila

2



### **Pomembna priporočila za napajanje vašega avtomobila**

Natančno preberite navodila. Če teh navodil ne boste upoštevali, lahko pride do **požara, resnih poškodb ali smrtno nevarnega električnega udara.**

#### **Izbira napajalnega kabla**

Standardni napajalni kabli, priloženi vozilu, so bili zasnovani posebej za to vozilo. Oblikovani so tako, da vas ščitijo pred tveganjem električnega udara, ki lahko povzroči smrt ali nevarnost požara.

Ne uporabljajte napajalnih kablov starejših izvedenk, saj niso prilagojeni vašemu vozilu.

Iz varnostnih razlogov je uporaba kabla, ki ga ni predvidel proizvajalec vozila, strogo prepovedana. Neupoštevanje teh navodil lahko povzroči požar ali električni udar, kar se lahko konča s smrtjo. Pri izbiri napajalnega kabla, primerne za vaše vozilo, se obrnite na predstavnika pooblaščenega servisne mreže.

#### **Uporaba napajalnega kabla B**

Natančno preberite navodila za uporabo, priložena napajalnemu kablu, kjer so navedena opozorila, ki jih je treba upoštevati pri uporabi tega izdelka in tehnične značilnosti, potrebne za namestitev vtičnice.

#### **Vgradnja otroškega sedeža**

##### **Stenska vtičnica**

Posebno stensko polnilno enoto naj namesti strokovnjak.

##### **V primeru polnjenja doma**

Usposobljeni strokovnjak naj preveri, da je vsaka vtičnica, v katero boste vključili polnilne kabla, skladna s standardi in predpisi, ki veljajo v vaši državi, ter da je skladna s prej opisanimi specifikacijami v razdelku "Sistemi napajanja".

##### **Sistemi napajanja**

Uporabljajte le polnilne postaje, ki so skladne s standardom IEC 61851-1 in točke za priklop, ki so zaščitene z:

- napravo na preostali diferenčni tok 30 mA tipa A za uporabljeno vtičnico;
- napravo za pretokovno zaščito;
- zaščito pred previsoko napetostjo zaradi strel na izpostavljenih območjih (IEC 62305-4);
- ozemljitveno povezavo, ki je skladna s standardi v zadevni državi.

# ELEKTRIČNO VOZILO

Vrste polnjenja, ki so skladne z evropskimi standardi

Izmenični tok (AC)

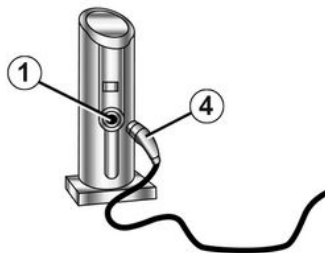

62364

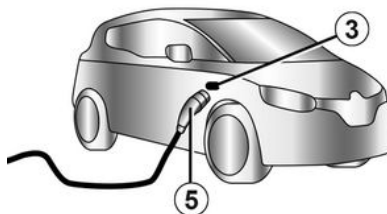
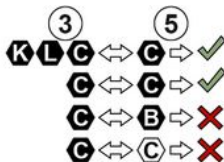

Če so na loputi vtičnice za napajanje vozila prikazane informacije, sledite spodnjim navodilom.





Preden priklopite polnilni kabel, se prepričajte, da:

- barva in ena od črk na dovodni vtičnici **1** ustreza barvi in eni od črk na koncu polnilnega kabla **4**;
- barva in ena od črk na dovodni vtičnici **3** ustreza barvi in eni od črk na koncu polnilnega kabla **5**.

# ELEKTRIČNO VOZILO

## Nalepke

2

Vrsta polnjenja	Izmenični tok (AC)			
Povezava	Polnilni priključek 1/polnilni kabel 4		Vozilo 3/polnilni kabel 5	
Vrste polnjenja, ki so skladne z evropskimi standardi (za vse ostale primere se obrnite na pooblaščenega prodajalca).				



# ELEKTRIČNO VOZILO

## Enosmerni tok (DC)

62378

3	K L C ↔ K	5	→ ✓
	K L C ↔ L		→ ✓
	K L C ↔ M N		→ ✗
	K L C ↔ O		→ ✗

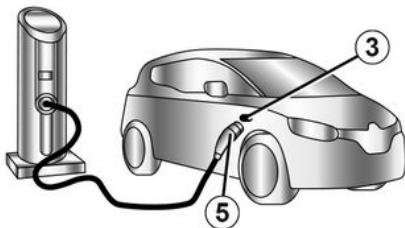





Če so na loputi vtičnice za napajanje vozila prikazane informacije, sledite spodnjim navodilom.

Preden priklopite polnilni kabel, se prepričajte, da barva in ena od črk na dovodni vtičnici **3** ustreza barvi in eni od črk na koncu **5** polnilnega kabla.

# ELEKTRIČNO VOZILO

## Nalepke

Vrsta polnjenja	Enosmerni tok (DC)				
Povezava	Vozilo 3/polnilni kabel 5				
Vrste polnjenja, ki so skladne z evropskimi standardi (za vse ostale primere se obrnite na pooblaščenega prodajalca).					

2

# ELEKTRIČNO VOZILO

## Električna vtičnica za napajanje 3

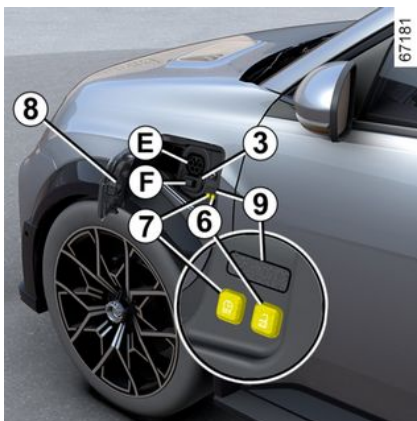

**Opomba:** v snežnih razmerah pred priklopom oziroma odklopom odstranite sneg na območju okrog napajalnega priključka vozila.

Če pride sneg v stik s priključkom, lahko onemogoči vstavev napajalnega kabla.

Vozilo je opremljeno z dvema vtičnicama za polnjenje, ki sta nameščeni na sprednjem delu vozila:

- vtičnica **E** za polnjenje pri največ 11 kW;
- vtičnica **F**, odvisno od vozila, skupaj z vtičnico **E**, za hitro polnjenje.

V notranjosti lopute vtičnice za polnjenje sta dva gumba:

- gumb **6**  odklene polnilni kabel;

- gumb **7**  sproži takojšnje polnjenje vozila.

### Priporočila

Za vsakodnevno uporabo je priporočljivo, da vozilo napolnite do 80 %, da podaljšate življenjsko dobo akumulatorja.

Izogibajte se napajanju in parkiranju vozila pri ekstremnih temperaturah (visokih ali nizkih).

V ekstremnih pogojih napajanje lahko traja nekaj minut pred zagonom (čas, potreben za ohlajanje ali ogrevanje pogonske baterije).

Če je vozilo več kot 7 dni parkirano na temperaturi, nižji kot približno - 25 °C, polnjenje pogonske baterije morda ne bo mogoče.

Če je vozilo več kot tri mesece parkirano pri skoraj praznem akumulatorju, morda ne bo več mogoče napolniti akumulatorja.

Razpoložljiva raven energije je odvisna od temperature akumulatorja. Zato se lahko razlikuje med ustavljanjem in ponovnim zago-

nom vozila, če je akumulator hladen ali topel.

Da bi ohranili življenjsko dobo pogonskega akumulatorja, ne puščajte parkiranega vozila več kot en mesec z zelo polnim akumulatorjem, predvsem ne v obdobjih hude vročine.

Pogonski akumulator priključite na napajanje po vožnji in/ali pri zmerani zunanji temperaturi. V nasprotnem primeru lahko napajanje traja dlje ali ni mogoče.

Zaželeno je, da vozilo napolnite po vožnji, če je nivo napolnjenosti nizek (< 25 %) in ko so temperature negativne.

### Nasvet

- Pri visoki temperaturi vozilo parkirajte in polnite v senci/pokritem prostoru;
- Napajanje je mogoče v dežju ali snegu.
- če je klimatska naprava vklopljena, se čas polnjenja podaljša.

### Ponovno napajanje pogonske baterije

#### Zaustavljeno vozilo, izklopljen kontakt:

- vzemite polnilni kabel **2**, ki se nahaja v pladnju za shranjevanje v prtljajniku vašega vozila;

## ELEKTRIČNO VOZILO

– pritisnite loputo vtičnice za polnjenje **8**, da jo odklenete. Opozorilna lučka **9** zasveti belo:

**i** Odvisno od vozila, ko je loputa vtičnice za polnjenje odprta ali ni pravilno zaprta, se na instrumentni plošči prikaže sporočilo »Polnilni pokrov odprt«.

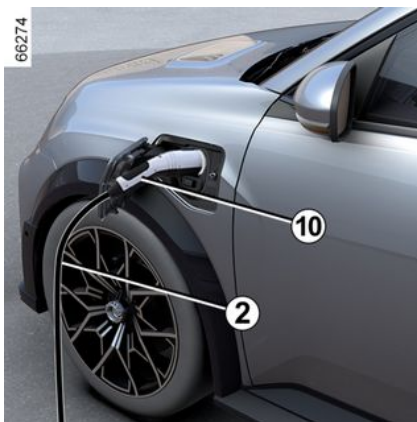

– skrajni konec kabla priključite v vir napajanja;  
– primite ročico **10**;  
– priključite kabel na vozilo. Opozorilna lučka **9** utripa v beli barvi;

**i** Med polnjenjem vozila ne uporabljajte lopute za polnjenje **8** za obežanje napajalnega kabla **2**.

**i** Če ste ravnokar sprejeli posodobitev sistema prek multimedijskega sistema, bo polnjenje pogonske baterije preloženo ali preklicano. Počakajte, da se posodobitev zaključí, preden polnilni kabel povežete z vozilom. Za dodatne informacije o posodobitvah sistema, glejte navodila za multimedijski sistem.

– ko slišite klik za zaklepanje, preverite, ali je napajalni kabel dobro priključen. Če želite preveriti pričvrstitev, rahlo potegnite ročico **10**.  
– če ste nastavili polnjenje s časovnim zamikom in želite takoj začeti s polnjenjem, za začetek polnjenja pritisnite gumb **7** → **301**.  
Napajalni kabel se samodejno zaklene na vozilo. Tako kabla ni mogoče odklopiti iz vozila.

**i** Če vozilo hitro polnite (DC), polnilni kabel med vašim vozilom in polnilnim terminalom ne sme biti daljši od **30 metrov**. Če ste v dvomih glede dolžine kabla, se posvetujte z lastnikom polnilne postaje (DC).

**i** Obvezno dobro odvijte napajalni kabel, da omejite njegovo pregrevanje.

 Ne uporabljajte podaljška, razdelilnika ali adapterja.  
**Obstaja nevarnost požara.**

Kontrolna lučka **9** med polnjenjem utripa modro.

# ELEKTRIČNO VOZILO

2



Ob začetku polnjenja se na instrumentni plošči prikažejo naslednje informacije:

- nivo energije na kontrolni lučki pogonske baterije **12**;
- nivo napolnjenosti baterije;
- ocena preostalega časa polnjenja (ko je akumulator približno 95-odstotno napolnjen, to več ni prikazano);
- kontrolna lučka **11** označuje, da je vozilo priključeno na vir napajanja;
- doseg vozila je odvisen od nivoja napolnjenosti.

Prikazovalnik na instrumentni plošči se izklopi po nekaj sekundah. Ko

odprete vrata, se ponovno prikaže na instrumentni plošči.

Eno polnjenje je končano, zasveti zelena kontrolna lučka **9**.

Pred ponovnim polnjenjem vozila ni treba čakati, da je v akumulatorju le še rezerva energije.



Čas polnjenja pogonskega baterije je odvisen od preostanka napolnjenosti in polnilne moči polnilne postaje. Med polnjenjem se obvestilo izpiše na instrumentni plošči → **129**.

**Opomba:** v določenimi pogoji je lahko dejanski čas polnjenja daljši od časa polnjenja, ki je prikazan na instrumentni plošči. To je odvisno od:

- kakovosti električnega omrežja;
- začetnega nivoja napolnjenosti;
- prenizke zunanje temperature;
- ...

V primeru težav s polnilnim kablom priporočamo, da ga zamenjate s kablom, ki je identičen originalnemu. Obrnite se na predstavnika servisne mreže za vaše vozilo.

## Motnje delovanja

Če opozorilna lučka **9** neprekinjeno sveti rdeče, se obrnite na pred-

# ELEKTRIČNO VOZILO

stavnika servisne mreže za vaše vozilo.

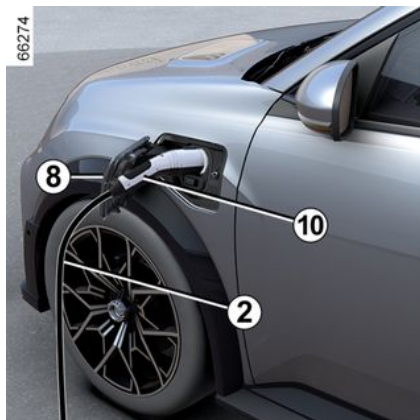

## Previdnostni ukrepi pri odklopu iz vtičnice

- Pritisnite gumb **6** ali **pritisnite in držite** gumb za odklepanje vrat na kartici, da se odklene napajalni kabel vozila;
- primite ročico **10**;

**i** Obvezno upoštevajte zaporedje opravil pri odklopu.

- odklopite napajalni kabel **2** z vozila;

- zapreti morate loputo vtičnice za napajanje **8** in jo pritisniti, da jo zaklenete;
- odklopite kabel **2** iz napajanja **1**;
- kabel **2** shranite na odlagalno mesto v prtljažniku.

**Opomba:** takoj po dolgem polnjenju pogonske baterije je kabel lahko vroč. Uporabite ročice.

**i** Po pritisku gumba za odklepanje polnilnega kabla imate približno 30 sekund za odklop, preden se znova zaklene.

## Nalepka 13

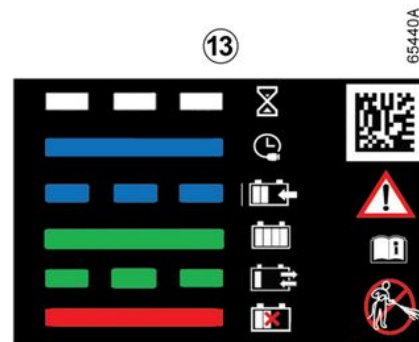
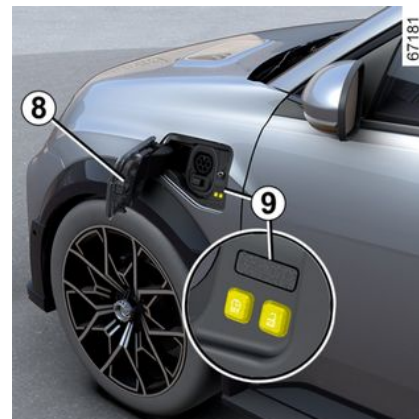

Na nalepki **13** na vratcih za polnjenje **8** so navedene informacije o

## ELEKTRIČNO VOZILO

postopku polnjenja, glede na stanje kontrolne lučke za polnjenje **9**:

– ko utripa belo, to pomeni, da je vod priključen na vozilo in sistem izvaja preglede;

– ko neprekinjeno sveti v modri barvi, to pomeni, da je aktivirano programiranje polnjenja;

– ko utripa modro, to pomeni, da poteka polnjenje;

– ko neprekinjeno sveti zeleno, to pomeni, da je vozilo popolnoma napolnjeno;

– utripa zeleno: ko je omogočena možnost V2G (vozilo do mreže, Vehicle to Grid) ➔ **47** ali V2L (vozilo do zunanega porabnika, Vehicle to Load) ➔ **47**;

– ko utripa rdeče, to pomeni napako delovanja.

Nalepka **13**, nameščena na desni strani, vas opominja na naslednja navodila:

– lopute vtičnice za polnjenje ne smete prati z visokotlačnim curkom;

– ko vozilo miruje, sta lahko ventil in loputa vtičnice za polnjenje odprta;

– ko vozilo vozite, morata biti ventil in loputa vtičnice za polnjenje zaprta;

– odprite loputo, da povežete napajalni kabel;

- po odklopu znova zaprite loputo;
- priključite kable v hišno vtičnico, polnilno postajo z izmenično tokom ali polnilno postajo za hitro polnjenje;
- za vse informacije o polnjenju si oglejte uporabniški priročnik vašega vozila.

### Nastavitve napajanja

#### Delovanje



**3**

Pri zaustavljenem vozilu in delujočem motorju v sistemu »Vozilo« **3** na zaslonu multimedijskega sistema **1** pritisnite meni »Elektrika« **2**, nato pa zavihek »Polnjenje in klimatiziranje«, da programirate polnjenje vozila.

Izbirate lahko med več načini polnjenja:

- « Takojšnje polnjenje » ;
- « Načrtovano polnjenje » ;
- « V2G polnjenje ».

Za dodatne informacije glejte navodila multimedijskega sistema.

## ELEKTRIČNO VOZILO



Zaradi varnosti vam svetujemo, da vse nastavitve opravite pri zaustavljenem vozilu.

Ko nastavev potrdite, se na instrumentni plošči vklopi kontrolna

lučka .

**Opomba:** polnjenje se bo začelo, če je motor izklopljen, vozilo priključeno na vir napajanja in dostop odobren.



Če ste ravnokar sprejeli posodobitev sistema prek multimedijskega sistema, bo polnjenje pogonske baterije preloženo ali preklicano.

Počakajte, da se posodobitev zaključi, preden polnilni kabel povežete z vozilom.

Za dodatne informacije o posodobitvah sistema, glejte navodila za multimedijski sistem.

### Polnjenje V2G (vozilo do mreže, Vehicle to Grid)

Pri zaustavljenem vozilu, ki je priključeno z napajalnim kablom vozila v omrežje, vam funkcija V2G (vozilo do mreže, Vehicle to Grid) omogoča prerazporeditev energije, shranjene v akumulatorju vašega vozila, na vaš dom in v električno omrežje.

Imeti morate združljiv dvosmerni polnilni terminal za izmenični tok in se naročiti na storitev polnjenja V2G. Za dodatne informacije glejte navodila multimedijskega sistema.



Odklopite vozilo, preden izvajate kakršna koli dela ali spremembe na električni napeljavi.



Če želite nastaviti polnjenje V2G, glejte uporabniški priročnik za multimedijski sistem.

### Funkcija V2L (vozilo do zunanjega porabnika, Vehicle to Load)

Pri zaustavljenem vozilu in vklopljeni parkirni zavori funkcija V2L (vozilo do zunanjega porabnika, »Vehicle to Load«) omogoča priključitev električnih naprav neposredno na vozilo.

Sistem zagotavlja izmenični tok (do 16 A/3,7 kW) z uporabo električne energije, shranjene v pogonski bateriji vozila ➔ 20.

Priključek V2L omogoča priključitev in upravljanje različnih električnih naprav na vtičnici za polnjenje na sprednjem delu vozila.

## Pomembna priporočila

2



Natančno preberite navodila. Če teh navodil ne boste upoštevali, lahko pride do **požara, resnih poškodb ali smrtno nevarnega električnega udara.**

**Previdnostni ukrepi, ki jih je treba izvesti pri uporabi funkcije V2L.**

Ne poskušajte napajati svojega doma, saj lahko to povzroči poškodbe in električne udare.

Med uporabo funkcije V2L ni dovoljeno umivati vozila ali izvajati del v motornem prostoru.

Ne uporabljajte funkcije V2L:

- če je voda v priključku V2L ali v vtičnici za polnjenje vozila;
- če je priključek V2L vozila ali vhodna vtičnica za polnjenje poškodovana (pokvarjena, znaki korozije, razbarvanja itd.), se obrnite na predstavnika pooblaščenega servisne mreže, da uredi zamenjavo;
- na prostem, če vremenske razmere niso ugodne (dež, nevarnost strele itd.).

Na priključek V2L ne odlagajte kovinskih predmetov.

Med uporabo funkcije V2L priključka V2L ne predelujte in ne posegajte vanj.

Nikoli ne priključite adapterja na priključek V2L.

**Previdnostni ukrepi, ki jih je treba izvesti pri ravnanju s priključkom V2L in pri njegovi uporabi.**

Uporabljajte samo priključek V2L, ki je priložen vozilu. Priključek V2L je bil zasnovan posebej za to vozilo. Zaradi vaše varnosti je strogo prepovedano priključek V2L uporabljati na način, ki ga ni priporočal proizvajalec. Za več informacij o tem, kateri priključek V2L je primeren za vaše vozilo, se posvetujte s predstavnikom pooblaščenega servisne mreže.

Na priključek V2L ne odlagajte nobenih predmetov in na izhodno vtičnico za izmenični tok na priključku V2L ne obešajte naprav za napajalni kabel. **Obstaja nevarnost poškodb.**

S priključkom V2L ravnajte previdno: Ne razstavljajte ga, ne potaplajte ga v vodo in ga ne vlecite, ko je priključen, in ne pustite, da bi karkoli udarjalo vanj. Pred uporabo redno preverjajte stanje priključka.

**Previdnostni ukrepi, ki jih je treba upoštevati pri uporabi električnih/elektronskih naprav.**

Pred priključitvijo in uporabo naprave (podaljška, vtičev za več priključkov itd.) preverite varnostne ukrepe za uporabo v uporabniškem priročniku.

Ne priključujte:

## ELEKTRIČNO VOZILO

- pripomočkov, ki zahtevajo enosmerni tok, kot je medicinska oprema. glede na delovanje vozila lahko pride do prekinitve napajanja;
- naprav, ki porabijo več kot 16 A;
- naprav, ki niso skladne z nacionalnimi predpisi in standardi;
- poškodovanih naprav (ohišja, kabli itd.);
- naprav, katerih prvotna priporočila za uporabo niso prilagojena okolju, v katerem se bodo uporabljali (tveganija, povezana s stikom s prahom in vodo);
- več kot enega večnamenskega vtiča. Ko ga uporabljate, ne priključujte izdelkov, ki porabijo več kot 8 A;
- podaljška, daljšega kot 20 m. Če ga uporabljate, ga popolnoma odvijte.

# ELEKTRIČNO VOZILO

## Priključek VLC (vozilo do zunanjega porabnika, Vehicle to Load) A

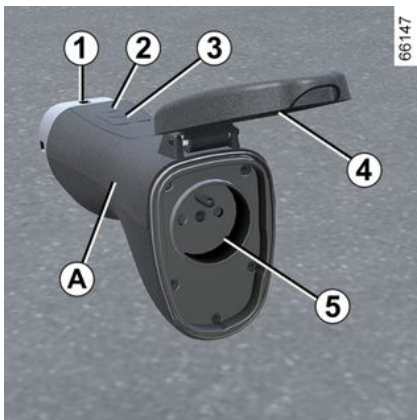

1 Vtičnica za napajanje;

2 Opozorilna lučka delovanja sistema;

3 Stikalo za vklop/izklop;

4 Zaščitna prevleka;

5 Izhodna vtičnica za izmenični tok.

Priključek V2L je shranjen v kompletu orodja pod talno oblogo v prtljažnem prostoru.

 Pred izvedbo vzdrževanja na priključku V2L se prepričajte, da je priključek odklopljen.

Priključek očistite s krpo, ki je rahlo navlažena z vodo. Pri čiščenju pazite, da krpa ne pride v stik s konci priključka (konektorji, polnilni zatiči), da se izognete morebitni nevarnosti korozije.

### Delovanje



Prepričajte se, da se parkirna zavora vklopi pri vsaki uporabi funkcije V2L.

 Upoštevati morate vrstni red, v katerem je priključek V2L priključen/odklopljen.

 Preden priključite ali odklopite napravo, se prepričajte, da kontrolna lučka na priključku V2L **2** ne sveti.

### Za priklop konektorja V2L:

Pri zaustavljenem vozilu se odklenejo odpiralni elementi in izklopi kontakt:

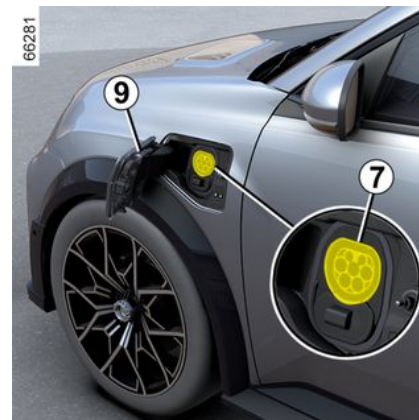

# ELEKTRIČNO VOZILO

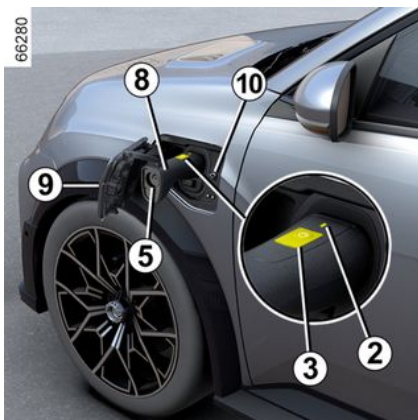

- pritisnite loputo vtičnice za polnjenje **9**, da jo odklenete;
- držite ročico priključka **8** in končnik **1** priključka priključite na vtičnico za polnjenje vozila **7**;
- preverite, ali je priključek V2L pravilno priključen tako, da nežno povlečete ročico **8**. Pred začetkom praznjenja se vključi ključavnica vtičnice. Priključek V2L se samodejno zaklene z vozilom. To preprečuje odklop priključka z vozila;
- električno napravo priključite v izhodno vtičnico na izmenični tok **5** priključka V2L;
- pritisnite stikalo priključka V2L **3** za vsaj tri sekunde, dokler ne zasveti zelena kontrolna lučka **2**. Vključena je funkcija V2L, kontrol-

na lučka na vtičnici za polnjenje **10** utripa zeleno, električna naprava pa se napaja.

**Opomba:** ne vlecite ročice **8**, ko je priključek V2L zaklenjen na vozilo.

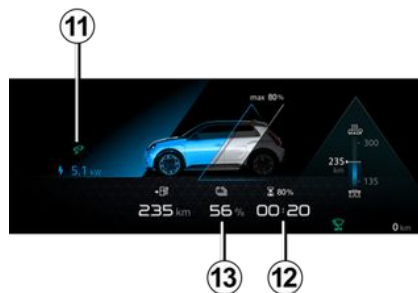

Pri uporabi se na instrumentni plošči prikažejo naslednje informacije:

- kontrolna lučka **11**, ki kaže, da je vozilo priključeno na priključek V2L;
- predvideni preostali čas **12**, preden je dosežen najnižji prag polnjenja baterije;
- nivo energije baterije **13**.

**Opomba:** napajalnik se samodejno izklopi, ko:

- se funkcija V2L ne uporablja približno eno uro (brez električnih naprav, priključenih na vtičnico za iz-

menični tok **5** priključka V2L ali brez porabe energije);

- je priključena električna naprava, ki presega največjo zmogljivost napajanja;
- so bili odpiralni elementi predhodno zaklenjeni, voznikova vrata so odklenjena;
- je dosežen najnižji prag polnjenja pogonske baterije, nastavljen na zaslonu multimedijskega zaslona.

Ko je napajanje izklopljeno, se na instrumentni plošči prikaže sporočilo, ki vas opozarja na naslednje.

**Odklopite konektor V2L.**

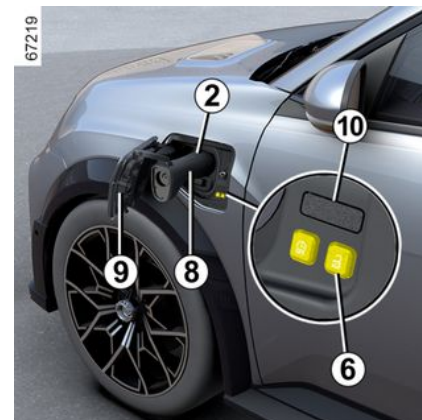

Če imate kartico ali so odpiralni elementi vozila odklenjeni:

## ELEKTRIČNO VOZILO

2

- pritisnite gumb **6** , ki se nahaja poleg vtičnice za polnjenje, da ustavite praznjenje. Kontrolna lučka **2** ugasne, kontrolna lučka na polnilni vtičnici **10** ugasne in funkcija V2L je izključena;
- konektor V2L se samodejno zaklene z vozilom. To omogoča odklop priključka z vašega vozila;
- odklopite napravo in primite ročico **8** priključka V2L, da jo lahko v **približno 15 sekundah** odklopite z vozila. V nasprotnem primeru se vtičnica za polnjenje **7** samodejno znova zaklene;
- zaprite loputo vtičnice za napajanje **9** in jo pritisnite, da jo zaklenete;
- priključek V2L odložite na odlagalno mesto.



Ne vozite vozila, dokler je loputa za polnjenje **9** odprta. Ko je priključek V2L odklopljen z vozila, se prepričajte, da je loputa vtičnice za polnjenje **9** pravilno zaprta.

### Nastavitve



Vrednost praga za najnižjo stopnjo napoljenosti pogonske baterije lahko nastavite na zaslonu multimedijskega sistema **14**.

Za dodatne informacije glejte navodila multimedijskega sistema.

### Motnje delovanja

V primeru okvare delovanja se bo ugasnila kontrolna lučka **2** na priključku V2L in napajalnik V2L (praznjenje) se bo samodejno izklopil. Na instrumentni plošči se v opozorilo prikaže sporočilo.

**V primeru notranje okvare funkcije V2L** se bo na instrumentni plošči

prikazalo sporočilo »V2L izpust nemogoč V2L preveriti«: odklopite električno napravo in odklopite priključek V2L. Obrnite se na predstavnika pooblaščenega servisne mreže.

**V primeru okvare funkcije V2L naprave, priključene na vtičnico za izmenični tok priključka V2L**, se na instrumentni plošči prikaže sporočilo »V2L izpust nemogoč Napaka povezane naprave«:

- odklopite električno napravo in priključek V2L;
- preverite, ali sta naprava in priključek V2L poškodovana in se prepričajte da napajalni vtič ni poškodovan ali korodiran;
- prepričajte se, da električna naprava ne presega največje moči, ki jo vozilo lahko dovaja.

Če težave ne morete odpraviti, se posvetujte s predstavnikom servisne mreže za vaše vozilo.

# KARTICA

## splošno

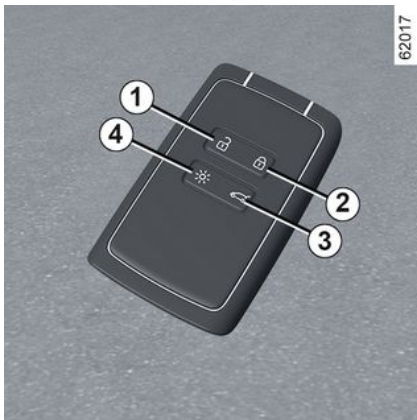

1. Odklepanje vrat in vrat prtljažnega prostora.
2. Zaklepanje vseh odpiralnih elementov.
3. Zaklepanje/odklepanje prtljažnika
4. Daljinski vklop osvetlitve.

### Kartica omogoča:

- zaklepanje/odklepanje odpiralnih delov (vrat, vrat prtljažnega prostora);
- odklepanje pokrovčka vtičnice za polnjenje → 20;
- vklop osvetlitve vozila na daljavo;

- samodejno daljinsko odpiranje/zapiranje električnih stekel → 67.

**i** Odvisno od vozila imate morda digitalni ključ, ki ponuja vse funkcije kartice. Če pa ste kartico pustili v vozilu in so bila vrata zaklenjena z digitalnim ključem, bodo vse funkcije kartice onemogočene. Za dodatne informacije glejte razdelek "Digitalni ključ" → 62.

### Doseg

Poskrbite, da bo baterija vedno v dobrem stanju, ustrezenega tipa in pravilno vstavljena. Njena življenjska doba je približno dve leti: zamenjati jo je treba, ko se prikaže sporočilo »Slaba baterija kartice« na instrumentni plošči → 53.

### območje delovanja kartice

Spreminja se glede na okolico: zato bodite previdni pri rokovanju z daljinskim upravljalnikom, ker lahko z nenamernimi pritiski gumbov na kartici zaklenete ali odklenete vrata.

**Opomba:** če so vrata ali vrata prtljažnega prostora odprta ali niso pravilno zaprta, vozilo ne bo zaklenjeno. Ni zvočnega signala, ter utripanja varnostnih utripalk in bočnih smernikov.

**i** Pri izpraznjeni bateriji je še vedno možno zaklepanje in odklepanje vozila, ter zagon motorja → 158 → 67 → 53.

### Funkcija »daljinska osvetlitev«

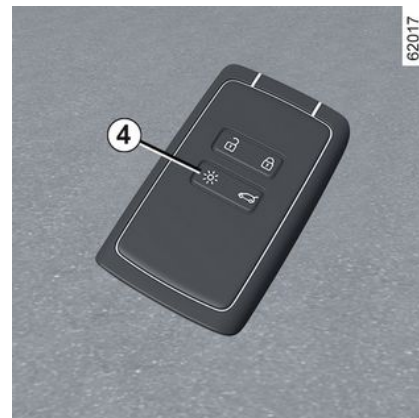

Ob pritisku gumba 4 se za približno 20 sekund vklopijo zasenčene luči

## KARTICA

in zunanja osvetlitev vozila. To je lahko uporabno za prepoznavanje vozila na daljavo, ko je parkirano na parkirišču. Pritisnite gumb **4** in ga držite približno dve sekundi, da se vklopi zunanja osvetlitev in sproži zvok.

**Opomba:** ob ponovnem pritisku gumba **4** se osvetlitev izklopi.



### Nasvet

Kartice ne izpostavljajte vročini, mrazu ali vlagi. Kartice ne odlagajte na mesta, kjer bi se lahko zvila ali poškodovala. To se lahko na primer zgodi, če se usedete s kartico v zadnjem žepu oblačila.



### Zamenjava: potreba po dodatni kartici

Če ste kartico izgubili ali želite dodatno kartico, se obrnite na pooblaščenega predstavnika servisne mreže.

V primeru zamenjave kartice, je potrebno za ponovno vzpostavitev delovanja celotnega sistema pripeljati vozilo **z vsemi karticami** v pooblaščen servis za vaše vozilo.

Uporabljate lahko do štiri kartice na vozilo.

### Motnje

Če so v bližini daljinskega upravljalnika naprave, ki delujejo na isti frekvenci, lahko v določenih primerih ovirajo njegovo delovanje.



### Voznikova odgovornost med parkiranjem ali ob zaustavitvi vozila

Nikoli ne zapuščajte vozila, niti za kratek čas, če v njem ostane otrok, odrasla oseba ali žival, ki potrebuje pomoč drugih. Slednji bi namreč lahko nehoti zagnali motor, vključili razno opremo, kot je pomik stekel, ali zaklenili vrata ..., s čimer bi lahko ogrozili sebe in druge. Nikoli ne pozabite, da lahko v vročem, oziroma sončnem vremenu temperatura v notranjosti vozila zelo hitro naraste.

**SMRTNA NEVARNOST ALI NEVARNOST HUDIH POŠKODB.**

# KARTICA

## Namestitev traku 7

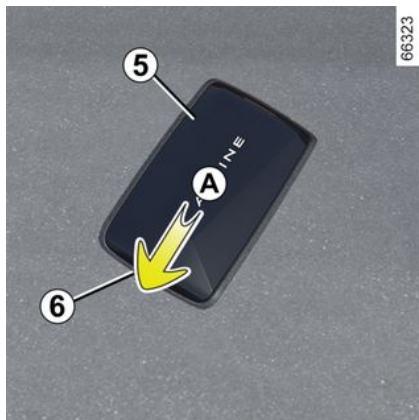

Potisnite zadnji pokrov 5 navzdol, medtem ko pritiskate območje A.

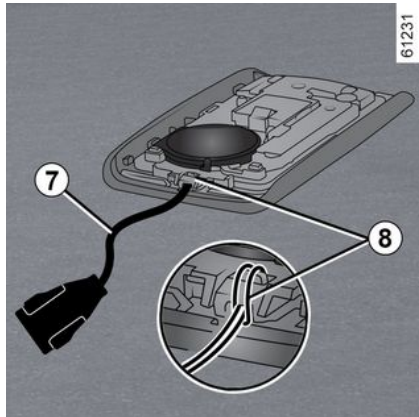

Trak vstavite v komponento 8 in konec ročnega traku vpeljite skozi zaponko.

Trak namestite na odprtino 6 in zaprite pokrov.

**Opomba:** preverite, ali premer kabla traku 7 ustreza odprtini 6.

## Kartica za "prostorčno upravljanje"

### Uporaba

Na voljo imate dva načina za zaklepanje/odklepanje vozila:

- v načinu za »prostorčno« upravljanje, ko se približujete in oddaljujete od vozila;
- uporabite kartico v načinu daljinskega upravljanja.

**i** Kartice ne shranjujte nikjer, kjer bi lahko prišla v stik z drugo elektronsko opremo (računalnikom, telefonom itd.), saj bi to lahko oviralo njeno delovanje.

## Vklop/izklop načina za prostorčno upravljanje

Odvisno od vozila lahko deaktivirate/aktivirate odklepanje pri približevanju ter zaklepanje, ko se oddaljujete od vozila.

Prav tako lahko izključite/vključite zvočni signal, ki ga slišite ob zaklepanju, ko se oddaljujete od vozila → 133.



Nikoli ne puščajte kartice v vozilu.

2



### Voznikova odgovornost med parkiranjem ali ob zaustavitvi vozila

Nikoli ne zapuščajte vozila, niti za kratek čas, če v njem ostane otrok, odrasla oseba ali žival, ki potrebuje pomoč drugih. Slednji bi namreč lahko nehoti zagnali motor, vključili razno opremo, kot je pomik stekel, ali zaklenili vrata ..., s čimer bi lahko ogrozili sebe in druge. Nikoli ne pozabite, da lahko v vročem, oziroma sončnem vremenu temperatura v notranjosti vozila zelo hitro naraste.

**SMRTNA NEVARNOST ALI NEVARNOST HUDIH POŠKODB.**

### »Prostoročno« odklepanje pri približevanju vozilu



67198

Če držite kartico in je v območju zaznavanja vozila *1*, se to odklene.

**Varnostne utripalke in smerokazi z enim utripom** opozorijo, da so vrata odklenjena, pri nekaterih vozilih pa se tudi zunanja ogledala samodejno preklopijo navzven.

### »Prostoročno« zaklepanje pri oddaljevanju od vozila



67199

Ko imate kartico pri sebi in so vrata in vrata prtljažnega prostora zaprti, se oddaljite od vozila: vozilo se samodejno zaklene, ko zapustite območje zaznavanja *1*. **Varnostne utripalke enkrat utripnejo, nato pa ostanejo vklopljene** približno štiri sekunde, zasliši se zvočni signal, ki vas opozori, da so vsa vrata zaklenjena, pri nekaterih vozilih pa se tudi zunanja ogledala samodejno preklopijo navznoter.

**Opomba:** razdalja, pri kateri se vrata zaklenejo, je odvisna od okolišnice.

## KARTICA

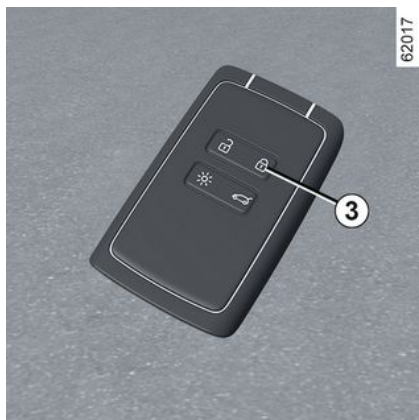

Če je kartica v območju zaznavanja **1** približno 15 minut, se zaklepanje na daljavo izklopi. Za zaklepanje vozila pritisnite gumb **3** na kartici.

Če je kartica v območju **2**, vozila ni mogoče več zakleniti na daljavo.

### "Prostoročno" odklepanje z odpiranjem prtljažnika



S kartico v območju **1** in pri zaklenjenem vozilu enkrat pritisnite gumb **4**, da odklenete vse odpiralne dele vozila.

Odklepanje potrdi **enkratni utrip** varnostnih utripalk in bočnih smerkazov.

### Posebnosti sistema za odklepanje

V določenih okoliščinah je odklepanje ob približevanju vozilu deaktivirano:

- če vozila niste uporabljali osem dni;

- če kartica ostane v bližini območja vozila **1** približno pet minut po tem, **ko je bilo vozilo zaklenjeno**;
- po več prehodih v bližini območja **1**, **ne da bi bila vrata odklenjena**.

Pritisnite gumb za odpiranje vrat prtljažnega prostora **4** ali uporabite kartico kot daljinski upravljalnik, da odklenete vozilo in ponovno vklopite »prostoročni način«.

### Posebnosti pri "prostoročnem" zaklepanju

Po zaklepanju v prostoročnem načinu je treba počakati približno tri sekunde, preden lahko ponovno odklenete vozilo. V teh treh sekundah se lahko prepričate, ali je vozilo zaklenjeno, tako da potegnete kljuko na vratih.

**Opomba:** če so vrata ali vrata prtljažnega prostora odprta ali niso pravilno zaprta, vozilo ne bo zaklenjeno. Slišati je zvočni signal, vendar varnostne utripalke in bočni smerniki ne utripajo.

2

## KARTICA

### Uporaba kartice z daljinskim upravljalnikom

2

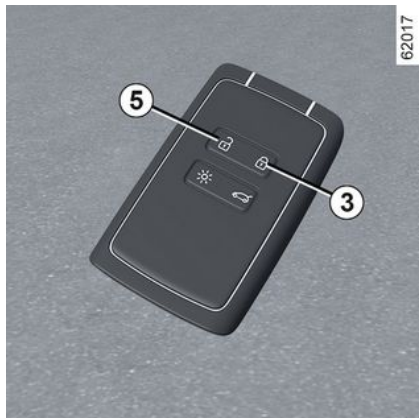

#### Odklepanje s kartico

Pritisnite gumb **5**.

Odklepanje potrdi **enkratni utrip** varnostnih utripalk in bočnih smerkazov.



Pri delujočem motorju gumbi kartice ne delujejo.

#### Zaklepanje s kartico

Ko so vrata in vrata prtljažnega prostora zaprta, pritisnite gumb **3**: vozilo se zaklene.

**Dvakratni utrip** varnostnih utripalk vas opozori, da je vozilo zaklenjeno, pri nekaterih vozilih pa se hkrati zunanja ogledala samodejno preklopijo navznoter.

Odvisno od vozila, z dvakratnim pritiskom gumba **3** zaklenete vozilo. Pritisnite in držite gumb **3** za zapiranje sprednjih in zadnjih stekel.

#### Opomba:

- največja razdalja, pri kateri se vozilo zaklene, je odvisna od okolice,
- če so odprta, oziroma slabo zaprta vrata prtljažnega prostora, ali katera koli druga vrata, se vozilo ne zaklene. Slišati je zvočni signal, vendar varnostne utripalke in bočni smerniki ne utripajo.



**Če pri prižganem motorju** kartica ni več v območju **2**, potem ko odprete in zaprete vrata, vas sporočilo "Kartica ni zaznana" opozori, da kartice ni več v vozilu. Tako se ne more zgoditi, da bi se odpeljali, potem ko ste odložili enega od potnikov, ki ima pri sebi kartico.

Opozorilo izgine, ko je kartica ponovno zaznana.

## KARTICA

Odklepanje/zaklepanje samo vrat prtljažnega prostora

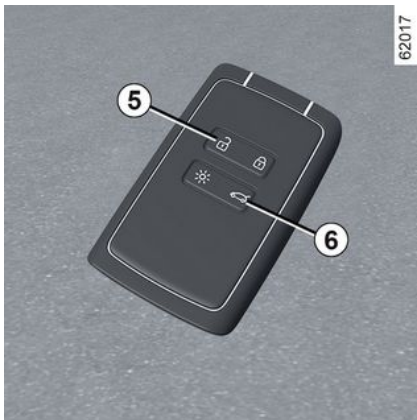

Pritisnite gumb **6**, da zaklenete/ odklenete samo prtljažni prostor.



**Voznikova odgovornost med parkiranjem ali ob zaustavitvi vozila**

Nikoli ne zapuščajte vozila, niti za kratek čas, če v njem ostane otrok, odrasla oseba ali žival, ki potrebuje pomoč drugih. Slednji bi namreč lahko nehoti zagnali motor, vključili razno opremo, kot je pomik stekel, ali zaklenili vrata ..., s čimer bi lahko ogrozili sebe in druge. Nikoli ne pozabite, da lahko v vročem, oziroma sončnem vremenu temperatura v notranjosti vozila zelo hitro naraste.

**SMRTNA NEVARNOST ALI NEVARNOST HUDIH POŠKODB.**

### Odblokiranje napajalnega kabla

Pritisnite gumb **5**, da odklenete napajalni kabel vozila.

## Dodatno zaklepanje

### Uporaba

Funkcija dodatnega zaklepanja pri nekaterih vozilih omogoča zaklepanje odpiralnih delov, pri čemer vrat ni mogoče odpreti z notranjimi ročicami (denimo pri poskusu odpiranja vrat skozi razbito steklo).



Nikoli ne uporabite dodatnega zaklepanja, če ostane kdo v vozilu.

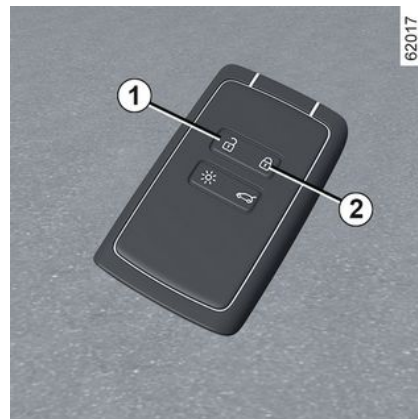

## KARTICA

### Vključitev dodatnega zaklepanja

Dvakrat zaporedoma pritisnite gumb **2**.

Zaklepanje je potrjeno z **dvema počasnima utripoma in tremi hitrimi utripi** varnostnih utripalk in smerokazov.

Ogledala na vratih se lahko, odvisno od vozila, ob zaklepanju vozila samodejno preklonijo navznoter → 142.

### Izklop dodatnega zaklepanja

Enkrat pritisnite gumb **1**.

Odklepanje vrat je potrjeno z **enkratnim utripom** varnostnih utripalk.

### Kartica za prostoročno upravljanje: baterija

#### Zamenjava baterije

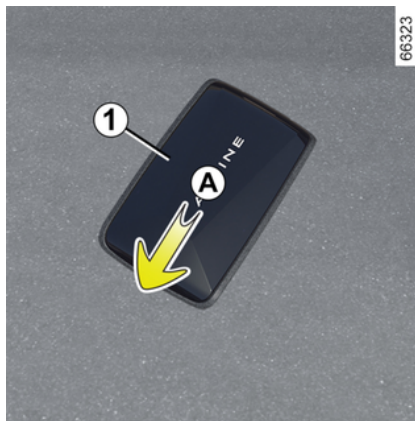

Če se na instrumentni plošči prikaže sporočilo "Slaba baterija kartice", zamenjajte baterijo kartice:

- potisnite zadnji pokrov **1** navzdol, medtem ko pritiskate območje **A**;
- odstranite pokrov baterije **2**;
- odstranite baterijo, tako da pritisnete na eno stran in dvignite drugo;
- zamenjajte glede na smer in predlogo, prikazano na notranji strani pokrova.

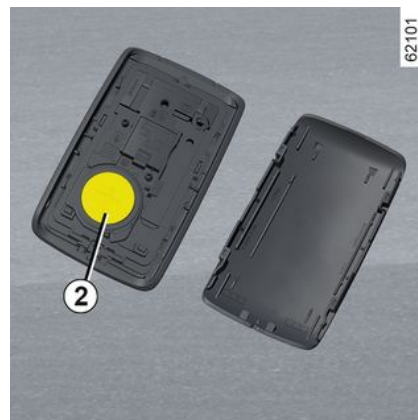



Za ponovno nameščanje ravnajte v obratnem vrstnem redu, nato pa, ko ste poleg vozila, štirikrat pritisnite na enega od gumbov na kartici: ob naslednjem zagonu sporočilo izginje.

Prepričajte se, da je pokrovček pravilno zataknen.

**Opomba:** ob zamenjavi baterije se ne dotikajte tiskanega vezja ali kontaktov na kartici.

## KARTICA

 Baterije dobite pri pooblaščenem predstavniku servisne mreže za vaše vozilo. Trajajo približno dve leti. Pazite, da na bateriji ni sledov barve: nevarnost slabega električnega kontakta.

 Če je potrebna zamenjava, bodite pozorni, da uporabite enak ali enakovreden tip baterij (posvetujte se s pooblaščenim predstavnikom servisne mreže).

 Pri zamenjavi:  
- prepričajte se, da so baterije pravilno nameščene.

### Tveganje eksplozije.

- če se loputa ne zapre ustrezno, ne uporabljajte kartice in hranite izven dosega otrok.

### Motnje delovanja

Če je baterija prešibka za zagotovitev ustreznega delovanja, boste lahko še vedno zagnali vozilo in ga zaklenili/odklenili ➔ 67.



61496

 Rabljenih akumulatorjev ne odvrzite med običajne odpadke. Odnosite jih k pooblaščenemu prodajalcu ali se posvetujte z lokalnimi oblastmi za informacije o ustreznih obratih za recikliranje.



### Previdnosti ukrepi povezani z baterijami:

- (nove ali rabljene) baterije hranite izven dosega otrok;  
- pazite, da ne pogoltnete baterij;

### Obstaja nevarnost kemičnih opeklin, ki so lahko smrtno nevarne

- Če baterije pogoltnete ali vstavite v kateri koli del telesa, čim prej poiščite zdravniško pomoč.

# DIGITALNI KLJUČ

## splošno

2

Odvisno od države in naročnine lahko na svoj pametni telefon namestite digitalni ključ za svoje vozilo.

Digitalni ključ vsebuje pravice, potrebne za zaklepanje/odklepanje in zagon vašega vozila s pametnim telefonom. Tako vaš pametni telefon nadomesti vašo kartico.

Namestitev, upravljanje in prenos digitalnih ključev se izvajajo z aplikacijo proizvajalca.

Ko je aplikacija proizvajalca nameščena na vaš pametni telefon in je naročnina aktivirana, morate digitalni ključ aktivirati iz aplikacije proizvajalca.

**i** Če morate svoje vozilo zaupati nekemu drugemu, se prepričajte, da imate kartico vozila pri sebi, da zagotovite dostop do vozila (npr. pri posegu v vozilo, sestanka pri predstavniku pooblaščenih servisnih mrež ali usposobljenem strokovnjaku itd.).

### **i** Varen dostop do digitalnega ključa na pametnem telefonu

Lastnik digitalnega ključa in določeni uporabniki so odgovorni za zaščito in varen dostop do digitalnega ključa na pametnem telefonu.

V pametni telefon namestite potrebna varnostna in zaščitna orodja (na primer zaščito zaslona z geslom).

### Pogoji delovanja

Aktivirajte Bluetooth® na svojem pametnem telefonu in nato odprite aplikacijo proizvajalca za dostop do različnih funkcij digitalnih tipk.

**Opomba:** pametni telefon mora za uporabo digitalnega ključa biti dovolj napolnjen. V primeru nizke ravnin napolnjenosti se na instrumentni plošči prikaže sporočilo »Šibka telefonska baterija«.

**i** Doseg delovanja digitalnega ključa bo odvisen od Bluetooth® povezave vašega pametnega telefona.

### Izposoja digitalnega ključa

V aplikaciji proizvajalca odprite meni "Share Virtual Key" in izpolnite podatke za občasnega uporabnika. Po potrditvi bo uporabniku poslano potrditveno e-poštno sporočilo.

**i** V primeru posoje vozila je lastnik digitalnega ključa odgovoren za določitev zaupanja vredne osebe kot drugega uporabnika vozila.

Da bi se izognili napakam pri prenosu digitalnega ključa občasnemu uporabniku (na primer: nedelovanje omrežja WIFI ali mobilnega omrežja itd.), ne pozabite predvideti postopka posojanja.

Pri tem se prepričajte, da:

## DIGITALNI KLJUČ

- občasni uporabnik mora predhodno prenesti in namestiti proizvajalčevo aplikacijo;
- vaš pametni telefon in pametni telefon občasnega uporabnika sta med postopkom povezana z internetom (prek omrežja WIFI ali mobilnih omrežij);
- občasni uporabnikov digitalni ključ se aktivira, ko je postopek končan.

### Preklic digitalnega ključa

Uporabnik lahko individualno preklicke digitalni ključ. Ko je digitalni ključ preklican, lahko uporabnik aktivira nov ključ.

Za več informacij si oglejte aplikacijo proizvajalca.

### Vklop/izklop prek zaslona multimedijskega sistema

Možno je deaktivirati in ponovno aktivirati funkcijo "Digitalni ključ", tako da vozilo ne komunicira z nobenim digitalnim ključem. Glejte navodila za multimedijsko opremo.

**Opomba:** z izključitvijo funkcije se ne bodo izbrisali obstoječi digitalni ključi. To samo onemogoči njihovo delovanje z vozilom.

### Zaklepanje/odklepanje vrat in prtljažnika, dodatno zaklepanje, daljinska osvetlitev

Ko vozilo prvič odklenete ali zaženete z novim digitalnim ključem ali novim pametnim telefonom, bo trajalo nekaj sekund, da vozilo prepozna digitalni ključ, nameščen v vašem pametnem telefonu.

V pametnem telefonu z aktiviranim Bluetooth® odprite aplikacijo proizvajalca in odkrijte različne funkcije, ki so na voljo za vaš digitalni ključ. So enaki tistim na vaši kartici.

#### Posebne funkcije, povezane z odklepanjem odpiralnih delov

V določenih okoliščinah (npr. po osmih dneh neuporabe vozila) vozila ni mogoče odkleniti z digitalnim ključem: pritisnite gumb za odpiranje prtljažnika in nato odklenite vozilo z digitalnim ključem.

Te funkcije so:

- zaklepanje/odklepanje vseh odpiralnih delov: glejte "Prostoročna kartica: uporaba" → 55;
- zaklepanje/odklepanje prtljažnika (odvisno od vozila): glejte "Kartica za prostoročno telefoniranje: uporaba" → 55;
- dodatno zaklepanje (odvisno od vozila): glejte "Kartica za prostoro-

čno telefoniranje: zaklepanje" → 59;

- daljinska razsvetljava: glejte informacije o funkciji "daljinska razsvetljava" → 53;

- daljinsko oglaševanje hupe (omogoča identifikacijo vozila od daleč ali ko je na primer parkirano na natrpanem parkirišču);

- zagon/zaustavitev motorja: glejte "Zagon, zaustavitev motorja" → 158.

### Zagon, zaustavitev motorja



Ob prvi uporabi in vsakič, ko uporabite nov pametni telefon, je potrebno vaš digitalni ključ kalibrirati z vašim vozilom.

## DIGITALNI KLJUČ

To storite tako, da na svojem pametnem telefonu aktivirate Bluetooth® in sledite postopku v aplikaciji proizvajalca.

Pri kalibraciji mora biti pametni telefon postavljen v območje za namestitev 1.

Za zagon/ustavitev motorja sistem preveri, ali je pametni telefon prisoten v območju 1, preden dovoli zagon motorja.

Za več informacij glejte razdelek "Zagon, zaustavitev motorja"

→ 158.

Pametni telefon mora ves čas potovanja ostati v vozilu.

**Opomba:** Če posojate digitalni ključ, ga lahko izbrišete tako, da s pametnim telefonom izvedete postopek preklica, medtem ko je vstavljen v območju namestitve 1.

V nasprotnem primeru zahteva za izbris ostane odprta in je potrjena šele, ko se motor zažene z drugim digitalnim ključem ali kartico.



Pametni telefon je treba postaviti n v območje za namestitev za zagon in zaustavitev motorja ter pri kalibraciji.



Če pametnega telefona ni več v potniškem prostoru, ko poskušate ugasniti motor, se na instrumentni plošči prikaže sporočilo: pritisnite in več kot dve sekundi držite gumb za zagon/ustavitev motorja 2.

Če pametnega telefona ni več v potniškem prostoru, se prepričajte, da ga lahko vzamete, preden pritisnete in držite. Brez pametnega telefona ali kartice ne boste mogli znova zagnati vozila.

### Posebne funkcije digitalnega ključa

- Da digitalni ključ ostane aktiven, mora biti zadevni pametni telefon povezan z internetom (prek WIFI

ali mobilnega omrežja) vsaj enkrat na 48 ur. V nasprotnem primeru povežite svoj pametni telefon z internetom za nekaj minut, da lahko digitalni ključ ponovno aktivirate.

- Če je bila kartica v vozilu in so bila vrata zaklenjena z digitalnim ključem, bodo vse funkcije kartice onemogočene. Funkcije kartice bodo ostale neaktivne, dokler se motor ponovno ne zažene.

V tem primeru boste morali za zagon motorja uporabiti digitalni ključ ali kartico, ki ni tista, ki je ostala v vozilu.



Ko motor zaženete ali ugasnete, mora biti pametni telefon vedno dovolj napolnjen, da lahko uporabljate digitalni ključ.

## VRATA IN ODPIRALNI DELI

Odpiranje in zapiranje vrat

Odpiranje z zunanje strani

Prednja vrata



Če so vrata odklenjena ali imate pri sebi kartico, primite za kljuko **1** in jo povlecite k sebi.

Zadnja vrata



Če so vrata odklenjena ali imate pri sebi kartico, primite za kljuko **2** in jo povlecite k sebi.



Iz varnostnih razlogov vrata odpirajte/zapirajte samo, ko vozilo stoji.

Odpiranje iz notranjosti

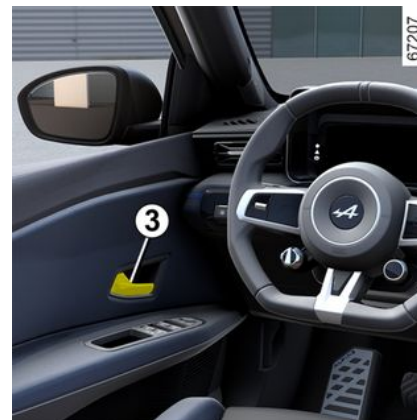

Povlecite kljuko **3**.



Iz varnostnih razlogov vrata odpirajte/zapirajte samo, ko vozilo stoji.

**Zvočni alarm za opomnik za neugasnjene luči**

Če pozabite ugasniti luči po izključitvi kontakta, vas ob odpiranju vrat na to opozori zvočni signal.

2

## VRATA IN ODPIRALNI DELI

### Opozorilnik za odprta vrata ali prtljažni prostor

2



Pri zaustavljenem vozilu in vklopljenem kontaktu opozorilna lučka



4 na instrumentni plošči prikazuje odpiralne dele (vrata, prtljažnik ali loputa vtičnice za polnjenje), ki so odprti ali nepravilno zaprti.

Ko vozilo doseže približno 20 km/h,

opozorilna lučka  4 skupaj s sporočilom »Vrata odprta« 5 opozarja, katera vrata so odprta ali slabo zaprta.

#### Posebnost

Po zaustavitvi motorja luči in dodatna oprema (avtoradio ...) še naprej delujejo do odpiranja vozniških vrat.

### Varnost otroka

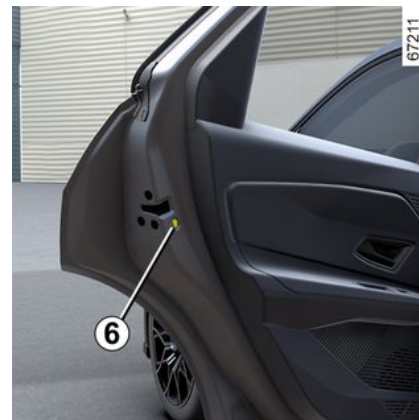

Če premaknete vzvod 6 navzdol, lahko zadnja vrata odprete samo z zunanje strani. Iz notranjosti se prepričajte, da vrat dejansko ni mogoče odpreti.

## VRATA IN ODPIRALNI DELI



### Voznikova odgovornost med parkiranjem ali ob zaustavitvi vozila

Nikoli ne zapuščajte vozila, niti za kratek čas, če v njem ostane otrok, odrasla oseba ali žival, ki potrebuje pomoč drugih. Slednji bi namreč lahko nehote zagnali motor, vključili razno opremo, kot je pomik stekel, ali zaklenili vrata, s čimer bi lahko ogrozili sebe in druge. Nikoli ne pozabite, da lahko v vročem, oziroma sončnem vremenu temperatura v notranjosti vozila zelo hitro naraste.

**SMRTNA NEVARNOST ALI NEVARNOST HUJŠIH POŠKODB.**

## Zaklepanje in odklepanje odpiralnih delov in vrat

Če kartica ne deluje:

V nekaterih primerih kartica morda ne bo delovala:

- pri iztrošeni bateriji kartice RE-NAULT, izpraznjenem akumulatorju itd.;
- uporaba elektronskih naprav v bližini daljinskega upravljalnika (npr. mobilni telefon);
- če je vozilo v območju močnega elektromagnetnega sevanja;
- vozilo zaklenjeno z digitalnim ključem → 62.

V tem primeru lahko:

- uporabiti ključ, ki je vgrajen v kartico;
- za ročno zaklepanje vsakih posameznih vrat;
- za uporabo notranjega stikala za zaklepanje/odklepanje odpiralnih delov;
- za uporabo digitalnega ključa → 62, odvisno od vozila.

## Ključ, vgrajen v kartico



Ključ 2, vgrajen v kartico, je namenjen zaklepanju ali odklepanju prednjih levih vrat, ko kartica ne deluje.

2

## VRATA IN ODPIRALNI DELI

### Dostop do ključa 2

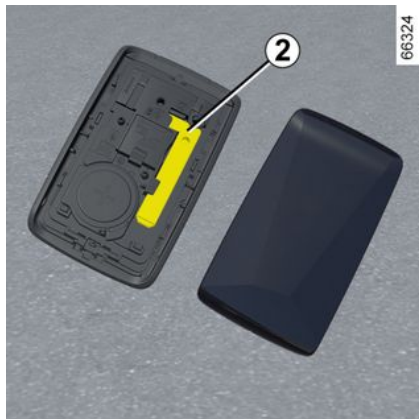

Porisnite zadnji pokrov **1** navzdol, medtem ko pritiskate območje **A**.

### S ključem, ki je vgrajen v kartico

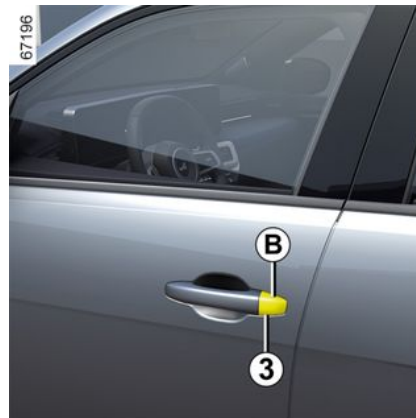

- Vstavite konec ključa **2** v utor **3** na dnu pokrova **B** voznikovih vrat;
- potisnite jo navzgor, da odstranite pokrov **B**;
- vstavite ključ **2** v ključavnico in zaklenite ali odklenite sprednja leva vrata.

Ko sedete v vozilo, ponovno namestite ključ, vgrajen v kartico, v ustrezno mesto v kartici.

### Ročno zaklepanje vrat



Pri odprtih vratih zasukajte vijak **4** (s konico ključa) in zaprite vrata.

To pomeni, da so vrata zaklenjena z zunanje strani.

## VRATA IN ODPIRALNI DELI

Odprete jih lahko le iz notranjosti vozila ali s ključem za voznikova vrata.

### Gumb za zaklepanje/odklepanje vrat iz notranjosti



Stikalo **5** hkrati upravlja vrata in vrata prtljažnika.

Če je kateri od odpiralnih delov na vozilu (vrata ali prtljažnik) odprt ali slabo zaprt, pride do hitrega zaklepanja/odklepanja vrat in pokrovov.

Pri prevozu tovora z odprtimi prtljažnimi vrati lahko vseeno zaklene ostala vrata: **pri izključenem kontaktu**, pritisnite stikalo **5** in ga zadržite za več kot pet sekund, da

se zaklenejo vsi ostali odpiralni deli.

### Kontrolna lučka stanja vrat in pokrovov

**Pri vključenem kontaktu** vas indikatorna lučka stikala **5** opozori na stanje odpiralnih delov:

- ko je opozorilna lučka prižgana, so vrata in vrata prtljažnika zaklepana;
- kadar so vrata in pokrovi odklepani, kontrolna lučka ne sveti.

**Če je kontakt izklopljen**, pri zaklepanju vrat opozorilna lučka ostane nekaj časa vklopljena in se nato izklopi.



Po zaklepanju/odklepanju vozila z gumbi na kartici; funkciji zaklepanja na daljavo in "prostoročnega" odklepanja nista aktivni.

Za ponovni vklop načina delovanja "s prostoročnim upravljanjem" ponovno zaženite vozilo.

### Zaklepanje vrat brez kartice

Na primer pri izpraznjeni bateriji ali začasnemu nedelovanju kartice itd.

**Pri izklopljenem kontaktu in odprtih enih od (prtljažnih ali bočnih) vrat**, pritisnite in držite stikalo **5** pritisnjeno več kot pet sekund.

Ob zapiranju vrat se zaklenejo vsa vrata in pokrovi.

**Opomba:** odklepanje vozila z zunanje strani je mogoče le s kartico, ki je v območju zaznavanja kartice, ali s ključem, ki je vgrajen v kartico.



Nikoli ne puščajte kartice v vozilu.



**Voznikova odgovornost**

Če se odločite za vožnjo z zaklenjenimi vrati, se morate zavedati, da bodo imeli reševalci v primeru nesreče otežen dostop v notranjost vozila.

## VRATA IN ODPIRALNI DELI

### Samodejno zaklepanje vrat med vožnjo

2

#### Način delovanja



Po zagonu motorja sistem samodejno zaklene vrata, ko dosežete hitrost približno 10 km/h.

Vrata se odklenejo:

- s pritiskom stikala za odklepanje vrat **1**;
- pri zaustavitvi z odprtjem prednjih vrat iz notranjosti vozila.

**Opomba:** če odprete/zaprete vrata, se ta ponovno samodejno zaklenejo, ko vozilo doseže hitrost približno 10 km/h.

### Vklop/izklop funkcije

**Za vklop:** ko vozilo miruje in motor deluje, pritisnite stikalo **1** in ga držite vsaj pet sekund, dokler ne zaslišite zvočnega signala.

**Za izklop:** ko vozilo miruje in motor deluje, pritisnite stikalo **1** in ga držite vsaj pet sekund, dokler ne zaslišite dveh zvočnih signalov.

Funkcijo lahko vklopite in izklopite tudi prek zaslona multimedijskega sistema → **133** (odvisno od vozila).

### Motnje delovanja

Če zaznate motnje v delovanju sistema (samodejno zaklepanje ne deluje, kontrolna lučka na stikalu **1** se ob zaklepanju vrat in prtljažnika ne prižge itd.), prepričajte se, ali je bilo samodejno zaklepanje popolnoma izklopljeno in ali so vsi odpiralni deli dobro zaprti. Če so vrata pravilno zaprta, se obrnite na predstavnika servisne mreže za vaše vozilo.



### Voznikova odgovornost

Če se odločite za vožnjo z zaklenjenimi vrati, se morate zavedati, da bodo imeli reševalci v primeru nesreče otežen dostop v notranjost vozila.

## PRTLJAŽNIK

### Odpiranje/zapiranje

#### Odpiranje



## VRATA IN ODPIRALNI DELI

Pritisnite gumb **1** in odprite vrata prtljažnika.

### Zapiranje

Spustite prtljažna vrata, pri čemer si pri nekaterih izvedenkah vozila najprej pomagajte z ročico na notranji strani.



**Nikoli ne uporabljajte opornikov za zapiranje vrat prtljažnika.**

### Ročno odpiranje iz notranjosti



Če prtljažnika ne morete odkleniti, ga lahko ročno odklenete iz notranjosti:

- do prtljažnika pridete tako, da zložite naslonjalo(i) zadnje sedežne klopi;
- vstavite ploski izvijač ali podobno orodje v ročico za odpiranje v sili **2** in ga potisnite v levo, kot je prikazano na sliki;
- potisnite vrata prtljažnika, da se odprejo.



Pritrjevanje kakršnih koli nosilnih elementov (nosilec za kolo, kovček za prtljago itd.) na prtljažna vrata je prepovedano. Če želite na vozilo namestiti prtljažnik (nosilno napravo), se obrnite na predstavnika pooblaščenega servisne mreže.

### Pladenj za shranjevanje polnilnih kablov



Glede na vozilo je ta pladenj namenjen shranjevanju napajalnih kablov. Največja dovoljena obremenitev pladnja je 10 kg.

Za dostop do njega odprite prtljažnik, nato pa s pomočjo ročaja **3** dvignite talno oblogo prtljažnika.

2

## VRATA IN ODPIRALNI DELI

2



Če je v pladnju za polnilni kabel voda ali če so na konektorju polnilnega kabla ali v vtičnici za polnjenje vozila znaki korozije ali tujki, ne polnite vozila.

### **Obstaja nevarnost požara.**

Previdno ravnejte s kablom: ne pritiskajte nanj, ne potopite ga v vodo, ga ne vlecite in preprečite morebitne udarce vanj. Redno preverjajte in čistite pladenj za shranjevanje.

### Zadnja polica



Da ga snamete:

- potisnite zadnje vzglavnike navzdol;
- iztaknite obe vrvici (na robovih prtljažnih vrat) **4**;
- dvignite polico **5**, da jo odpnete;



Največja teža na zadnji polici: 2 kg, ki morajo biti enakomerno razporejeni.

- potisnite polico **5** proti notranjosti vozila in jo zasukajte;
- zadnjo polico potegnite k sebi.

Pri nameščanju police ravnejte v obratnem zaporedju.



Na polico ne polagajte predmetov, predvsem pa ne težkih in trdih.

V primeru sunkovitega zaviranja ali nesreče lahko predstavljajo nevarnost za potnike v vozilu.

# SPREDNJA SEDEŽA

## Vzglavniki na prednjih sedežih

### Odstranitev vzglavnika

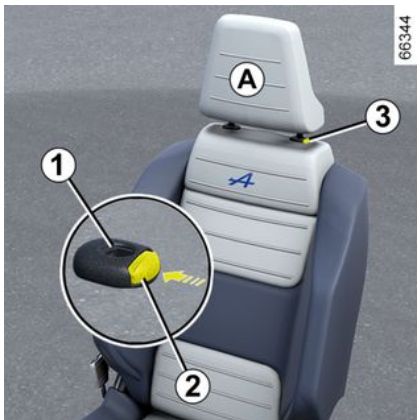

Povlecite vzglavnik navzgor do zelene višine. Preverite, ali je dobro zaprt.

### Pomik vzglavnika navzdol

Pritisnite gumb **2** in potisnite vzglavnik navzdol do zelene višine. Preverite, ali je dobro zaprt.

### Odstranitev vzglavnika

Dvignite ga v najvišji položaj (nagnite naslonjalo sedeža nazaj). Pri-

tisnite na gumb **2** in potegnite vzglavnik navzgor, dokler ga ne izlečete.

### Ponovna namestitvev vzglavnika

Drogova vzglavnika morata biti čista **3**.

Vstavite drogova vzglavnika v vodili **1** (nagnite naslonjalo sedeža nazaj). Vzglavnik potisnite navzdol, da se zagodzi in nato pritisnite gumb **2** za nastavev želene višine. Preverite, ali so vsi drogovi **3** na sedežnem naslonjalu pravilno zaskočeni.

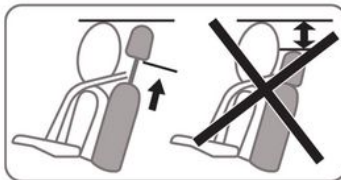

Vzglavniki so pomemben element zagotavljanja varnosti, zato naj bodo vedno nameščeni in pravilno nastavljeni: zgornji rob vzglavnika mora biti čim bližje temu. Razdalja med glavo in vzglavnikom **A** mora biti čim krajša.

2

## Sprednja sedeža

### Sprednji sedeži z ročnim upravljanjem

#### Pomik sedeža naprej ali nazaj



## SPREDNJA SEDEŽA

Dvignite ročico **1**, da jo odklenete. V zelenem položaju spustite ročico in se prepričajte, da se je mehanizem pravilno zaskočil.

### Nastavitev ledvenega dela naslonjala voznikovega sedeža

Potisnite stikalo naprej ali nazaj **2**, da prilagodite ledveni del.

### Nastavitev višine sedišča sedeža

Potisnite ročico **3** navzgor ali navzdol tolikokrat, kolikor je potrebno.

### Nastavitev nagiba naslonjala sedeža

Dvignite ročaj **4**, kolikor je le mogoče in naslon sedeža nagnite v zeleni položaj. V zelenem položaju spustite ročico in se prepričajte, da se je mehanizem pravilno zaskočil.



Po prilagoditvah, vedno preverite, ali so naslonjala sedežev dobro zapeta v svojih pritrdiščih.



Iz varnostnih razlogov vam svetujemo, da vse te nastavitve opravite, ko vozilo

stoji.

Da ne bi zmanjšali učinkovitosti delovanja varnostnih pasov, vam svetujemo, da naslonjal sedežev ne nagibate preveč nazaj.

Na podu pred voznikovim sedežem ne sme biti nobenih predmetov, ker lahko v primeru sunkovitega zaviranja zdrsnejo pod pedale in onemogočijo njihovo uporabo!

## Ogrevanje sedežev



Odvisno od vozila lahko pri vključenem kontaktu ogrevane sedeže aktivirate prek multimedijskega zaslona **5**:

- ko na zelenem sedežu prvič priti-

snete piktogram , aktivirate najvišjo stopnjo sistema gretja. Osvetljene so tri opozorilne lučke, ki so vgrajene v stikalo;

- z drugim pritiskom zmanjšate stopnjo gretja na srednjo vrednost. Osvetljeni sta dve opozorilni lučki, ki sta vgrajeni v stikalo;
- s tretjim pritiskom zmanjšate stopnjo gretja na najnižjo. Osve-

## SPREDNJA SEDEŽA

tljena je ena opozorilna lučka, ki je vgrajena v stikalo;

- četrti pritisk izklopi ogrevanje.

Da bi preprečili nepotrebno porabo energije, lahko ogrevan sovoznikov sedež samodejno izklopite, če ni zaseden.

### Funkcija "Priljubljeni"



Odvisno od vozila, lahko s pritiskom na upravljalnik volana **6** v skladu s shranjenimi predhodno določenimi nastavitvami uporabe vklopite ogrevanje sedežev.

Za več informacij o programiranju te funkcije glejte navodila za multimedijski sistem.

## ZADNJI SEDEŽI

### Vzglavniki na zadnjih sedežih

2

#### Položaj za uporabo

Do konca dvignite vzglavnik, dokler se ne zablokira. Preverite, ali je dobro zaprt.

#### Odstranitev vzglavnika



Sedežno klop pomaknite naprej, dvignite vzglavnik kolikor je mogoče, nato pritisnite gumb 1 in odstranite vzglavnik.

#### Ponovna namestitvev vzglavnika

Sedežno klop pomaknite naprej, nato vstavite drogove v luknje, potisnite vzglavnik navzdol, dokler se ne zaskoči, da ga uporabite v visokem položaju. Preverite, ali je dobro zaprt.

#### Zložljiv položaj vzglavnika 2



Pritisnite gumb 1 in potisnite vzglavnik do konca navzdol.

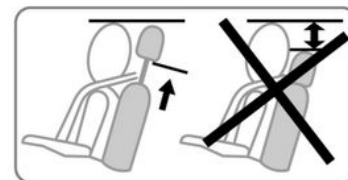

**Položaj vzglavnika, potisnjena popolnoma navzdol, je položaj spravljenega vzglavnika:** vzglavnik ne sme biti nikoli v tem položaju, ko na sedežu sedi potnik.



Vzglavniki so pomemben element za zagotavljanje varnosti, zato naj bodo vedno nameščeni in pravilno nastavljeni.

## ZADNJI SEDEŽI

### Zadnja sedežna klop: funkcije

#### Funkcije



#### Preklop naslonjala

Pazite, da sta prednja sedeža pomaknjena dovolj naprej.

Preden zložite naslon sedeža, čim bolj spustite naslone za glavo.

Pred preklapljanjem zadnjih srednjih sedežev, **pripnite zaponko varnostnega pasu** ustreznega sedeža v ustrezen zapah.

Tako boste preprečili, da bi se varnostni pas priprl med vračanjem sedeža v prvotni položaj za uporabo.

V vseh primerih preverite, da varnostni pasovi pravilno delujejo.

Povlecite trak **1** in spustite naslonjalo **A**.

**Opomba:** iz varnostnih razlogov je naslonjalo sedeža **A** opremljeno z zadrževalnim sistemom. Pri premikanju lahko pride do odpornosti.

**Za ponovno namestitvev naslonjala** ravnajte v obratnem vrstnem redu kot pri demontaži.

Dvignite naslonjalo, dokler se ne zaskoči.

Pazite, da se varnostni pas ne zagodzi med naslonjalom in zadnjo polico.

Preverite, ali varnostni pasovi pravilno delujejo.



Pri premikanju zadnjih sedežev pazite, da ni ničesar v bližini sedežnih pritrdišč (del telefona, žival, kamenčki, krpa, igrače itd.).



Pri nameščanju **sedežnega naslonjala** pazite na to, da bo dobro učvrščeno.

**Če so na sedežih nameščene sedežne prevleke**, pazite, da ne bodo ovirale zaskočitve naslonjala.

Pravilno speljite varnostne pasove.

Ponovno namestite vzglavnike.



Ko je pri dvodelni zadnji sedeži klopi manjši del naslonjala **B** preklopljen, srednjega sedeža ne smete uporabljati, saj ni mogoče zaperti varnostnega pasu (nedostopne zaponke pasov).

# VARNOSTNI PASOVI

## Predstavitev

2 Potniki na vseh sedežih v vozilu naj se vedno pripnejo z varnostnim pasom. Upoštevajte zakone države, v kateri se vozite.

**Pred zagonom mora voznik najprej nastaviti položaj za vožnjo, ki mu najbolj ustreza nato pa si morajo vsi potniki ustrezno nastaviti svoje varnostne pasove za najboljšo možno zaščito.**

## Varnostni pasovi

### Nastavitev položaja za vožnjo

- **Pravilno sedite na sedež** (pred tem slecite plašč, jakno itd.). To je zelo pomembno za pravilen položaj hrbta;
- **sedež nastavite tako, da boste med vožnjo z nogami brez težav dosegli vse pedale.** Sedež mora biti v položaju, ki vam bo zagotavljal neovirano upravljanje s pedali. Naslonjalo mora biti nastavljeno tako, da so roke pri držanju volana rahlo skrčene;
- **nastavite pravilen položaj vzglavnika;** za popolnoma varno vožnjo naj bo razdalja med glavo in vzglavnikom čim manjša;

- **Nastavite ustrezno višino sedišča.** Pravilna nastavitve vam bo zagotavljala dober pregled nad cestiščem;
- **volan nastavite v ustrezen položaj.**



Varnostni pasovi na zadnjih sedežih bodo delovali pravilno le, če bo zadnja sedežna klop ➔ **77** ustrezno zaskočena na svojem mestu.



Nepravilno naravnani ali zviti varnostni pasovi lahko v primeru nesreče povzročijo resne poškodbe.

Z enim varnostnim pasom se lahko pripne samo ena oseba, ne glede na to, ali gre za otroka ali odraslega človeka. Tudi nosečnice morajo biti pripete z varnostnim pasom. V tem primeru pazite, da medenični pas ne pritiska premočno na spodnji del trebuha, pri čemer pasu ne smete razrahljati z dodatnimi predmeti.

# VARNOSTNI PASOVI

## Nastavitev varnostnih pasov



Za pravilno nastavitev in položaj varnostnih pasov na vseh sedežih:

- prilagodite sedeže (položaj sedeža in naklon naslona sedeža, če je na voljo);
- sedite s hrbtom tesno ob naslonjalo sedeža;
- premaknite ramenski varnostni pas **1** čim bližje spodnjemu delu vratu, ne da bi se dejansko naslanjal nanj (če je potrebno, prilagodite višino varnostnega pasu, če je to možno) in se prepričajte, da se ramenski del pasu **1** dotika rame;
- namestite medenični varnostni pas **2** tako, da leži plosko na stegnih in ob medenici.

Varnostni pas se mora oprijemati telesa, izogibajte se nošenju debelih oblačil, shranjevanju velikih predmetov pod pasom ipd.

## Zaklepanje

**Počasi in brez potegov** vlecite pas tako, da boste lahko pravilno zapeli zaskočni jeziček **3** v zaponko **5** (potegnite jeziček **3**, da preverite, ali je pravilno zapet).

Če pas med odvijanjem zaskoči, ga nekoliko povlecite nazaj in ponovno odvijte.

Če se varnostni pas povsem zablokira, ga enakomerno, vendar močno potegnite, da ga izvlečete še za približno 3 cm. Nato ga spustite, da se sam od sebe navije na navijalni boben. Ponovno ga odvijte.

Če težave ne morete odpraviti, se posvetujte s predstavnikom servisne mreže za vaše vozilo.

## Odpenjanje

Pritisnite gumb **4** in pas se bo samodejno navil na navijalni boben. Vodite varnostni pas.

## Opozorilna lučka za opomnik za nepripet varnostni pas

Opozorilna lučka se prikaže na osrednjem prikazovalniku **A**, ko je kontakt vozila vklopljen in če varnostni pas voznika in/ali sovoznika in/ali potnika na zadnjem sedežu (če je sovoznikov sedež zaseden) ni pripet.



2

## VARNOSTNI PASOVI

### Opozorilo za neprijet varnostni pas na sprednjih sedežih

2



Ko so vrata zaprta, se na instrumentni plošči ob vklopu kontakta za približno 60 sekund prikaže slika 6. To voznika vedno obvesti o stanju pripenjanja vsakega od sprednjih varnostnih pasov:

- vrata se odprejo med vožnjo (hitrost vozila je večja od nič);
- sprednji varnostni pas se pripne/odpne.

#### Razumevanje slike 6:

- zelen simbol: varnostni pas je pripet;
- rdeč simbol: sedež je zaseden in varnostni pas ni pripet;
- siv simbol: sedež ni zaseden.

80 - Spoznajte svoje vozilo

Pri zaprtih vratih in vklopljenem kontaktu se na osrednjem prikazovalniku prikaže opozorilna lučka



, če voznikov in/ali sovoznikov (če je ta sedež zaseden) varnostni pas ni pripet.

Ko je hitrost vozila pod približno 20 km/h, se na osrednjem prikazovalniku prikaže opozorilna lučka



, če je sprednji sedež zaseden in varnostni pas ni pripet.

To spremlja grafični prikaz 6, ki se pojavi za približno 60 sekund vsakič, ko je eden od sprednjih varnostnih pasov pripet ali odpet.

Ko hitrost vozila doseže ali preseže približno 20 km/h, če je med vožnjo odpet ali se odpne eden od sprednjih varnostnih pasov:

- na osrednjem prikazovalnik utri-

pa opozorilna lučka

in

- pisk se sliši približno 120 sekund;

in

- slika 6 se prikaže za približno 180 sekund, indikator za zadevni sedež pa zasveti rdeče.

Vedno se prepričajte, da so potniki na sprednjih sedežih pravilno pripeti, in da prikazano število ripe-

tih varnostnih pasov ustreza številu zasedenih sprednjih sedežev.

**Opomba:** če je na sovoznikovemu sedežu kakšen predmet, se v določenih primerih lahko prižge opozorilna lučka.

### Opozorilo za neprijet varnostni pas na zadnjih sedežih

Ko so vrata zaprta, se na instrumentni plošči ob vklopu kontakta za približno 60 sekund prikaže slika 6. To voznika vsakič obvesti o stanju pripenjanja vsakega od zadnjih varnostnih pasov:

- vrata se odprejo med vožnjo (hitrost vozila je večja od nič);
- sprednji varnostni pas se pripne/odpne.

#### Razumevanje slike 6:

- zelen simbol: varnostni pas je pripet;
- rdeč simbol: sedež je zaseden in varnostni pas ni pripet;
- siva oznaka: sedež ni zaseden (odvisno od vozila).

Pri zaprtih vratih se glede na vozilo

opozorilna lučka

na osrednjem prikazovalniku prižge tudi ob vklopu kontakta, če je zadnji sedež zaseden in varnostni pas ni pripet.

## VARNOSTNI PASOVI

Ko je hitrost vozila manjša od približno 20 km/h, če zadnji varnostni pas ni priperet, se na osrednjem prikazovalniku prikaže opozorilna lučka

ka .

Spremlja ga grafični prikaz **6**, ki se pojavi za približno 60 sekund vsakič, ko je eden od zadnjih varnostnih pasov priperet ali odperet.

Če je med vožnjo odperet ali se odpre eden od zadnjih varnostnih pasov, ko hitrost vozila doseže ali preseže pribl. 20 km/h:

- na osrednjem prikazovalnik utri-

pa opozorilna lučka .

in

- se zasliši zvočni signal, ki traja pribl. 30 do 120 sekund (odvisno od izvedbe);

in

- se za pribl. 60 sekund ali, odvisno od vozila, za približno 180 sekund prikaže grafika **6** in simbol za zasedeni sedež se obarva rdeče.

Vedno se prepričajte, da so potniki na zadnjih sedežih pravilno pripereti in da prikazano število priperetih varnostnih pasov ustreza številu zasedenih zadnjih sedežev.

**Opomba:** če je na sedišču enega od potnikov zadaj kakšen predmet, se v določenih primerih lahko prižge opozorilna lučka.

### Varnostni pasovi na zadnjih sedežih

#### Varnostni pasovi na zadnjih sedežih 7



Zapenjanje, odpenjanje in nastavljanje potekajo na enak način kot pri varnostnih pasovih na prednjih sedežih.



Vsakič ko premikate zadnjo sedežno klop, preverite, ali so varnostni pasovi na zadnjih sedežih pravilno nameščeni in ali pravilno delujejo.

#### Varnostni pas na zadnjem srednjem sedežu 8

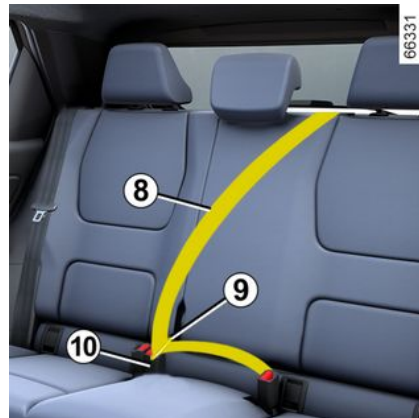

Počasi odvijte pas **8**.

Zapnite prečni jeziček **9** v ustrezno zaponko varnostnega pasu srednjega sedeža **10**.

# VARNOSTNI PASOVI

## Opozorila

2

Naslednja opozorila veljajo tako za varnostne pasove na prednjih sedežih, kakor tudi za varnostne pasove na zadnjih sedežih.



- Na tovarniško vgrajenih delih sistema (varnostnih pasovih in sedežih ter njihovih pritrdiščih) ni dovoljeno opravljati nikakršnih sprememb. Za vgradnjo dodatnih varnostnih elementov (npr. otroškega sedeža) se posvetujte s predstavnikom servisne mreže.
- Ne uporabljajte raznih predmetov za razrahljanje pasu (npr. sponk, ščipalk itd.), ker vas pas, ki se ne bo dobro prilegal telesu, v primeru nesreče ne bo dovolj učinkovito varoval.
- Nikoli ne speljite pasu pod roko ali za hrbtom.
- Ne uporabljajte enega pasu za več oseb hkrati. Prav tako nikoli ne pripenjajte s svojim pasom dojenčka ali otroka v vašem naročju.
- Pas ne sme biti nikoli zvit.
- Po prometni nesreči morajo pristojni strokovnjaki preveriti in, če je potrebno, zamenjati varnostne pasove. Zamenjajte tudi pasove, na katerih ste opazili poškodbe.
- Pri ponovnem nameščanju zadnje sedežne klopi pazite, da so varnostni pasovi in zaponke pravilno speljani in jih bo mogoče pravilno uporabljati.
- Pazite, da je jeziček varnostnega pasu vstavljen v ustrezno zaponko.
- V območje ohišja zaponke varnostnega pasu ne postavljajte predmetov, ki bi lahko ovirali njegovo pravilno delovanje.
- Prepričajte se, da je položaj zaponke pravilen (osebe ali predmeti je ne smejo prekrivati ali ovirati).

## DODATNE VARNOSTNE NAPRAVE

### Dodatni sistemi varovanja na sprednjih sedežih

#### Predstavitev

Sestavljajo jih:

- **zategovalniki varnostnih pasov v navijalnih bobnih;**
- **zategovalniki medeničnega pasu;**
- **omejevalniki zatezne sile varnostnih pasov za zaščito prsnega koša;**
- **airbags na voznikovi in sovoznikovi strani spredaj.**

Sistemi lahko pri čelnem trčenju delujejo ločeno ali skupno, odvisno od načina in silovitosti trka.

Glede na silovitost trčenja lahko sistem sproži:

- blokado varnostnega pasu;
- zategovalnik varnostnega pasu v navijalnem bobnu, ki se sproži, da popravi položaj in zategnjenost pasu;
- zategovalnika medeničnega pasu, ki pritisne voznika ob sedež,
- sprednji sestavni del airbag.

### Zategovalniki varnostnih pasov

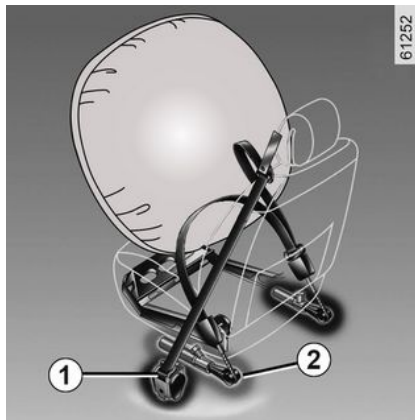

Zategovalniki pritisnejo varnostni pas ob telo ter s tem potnika ob sedež in tako povečajo učinkovitost varnostnega pasu.

Pri vključenem kontaktu lahko sistem v primeru močnejšega čelnega trčenja sproži delovanje:

- zategovalnik varnostnega pasu v navijalnem bobnu **1**, ki v trenutku zategne varnostni pas.
- zategovalnik medeničnega pasu v navijalnem bobnu **2** na sprednjih sedežih.



- Če ste imeli z vozilom nesrečo, mora dodatne sisteme varovanja pregledati strokovnjak.
- Strogo je prepovedan kakršen koli poseg v sistem zategovalnikov, sestavnih delov airbags, računalnikov in kablov ali njihova ponovna uporaba na drugih vozilih.
- Da bi se izognili nenadnemu sproženju varnostne blazine in s tem tudi poškodbam, vas opozarjamo, da je za izvajanje posegov na sistemih airbags usposobljeno le osebje v pooblaščenih servisnih mreži za vaše vozilo.
- Kontrolo električnega sistema in sprožilca lahko opravlja le usposobljeno osebje za to predvideno kontrolno napravo.

## DODATNE VARNOSTNE NAPRAVE

2

- Če nameravate vozilo odpeljati na odpad, se pred tem posvetujte s predstavnikom servisne mreže glede odstranitve plinskih generatorjev na zategovalnikih in sestavnih delih airbags.

### Omejevalnik zatezne sile pasu

Ta mehanizem se sproži pri določeni stopnji silovitosti trka in zmanjša silo, s katero varnostni pas pritiska na telo.

### Čelni varnostni blazini za voznika in sovoznika



Varnostna blazina je vgrajena spredaj na voznikovi in na sovoznikovi strani.

Simbol na spodnjem delu vetrobranskega stekla nakazuje, ali je ta oprema prisotna (odvisno od vozila).

Vsak sistem airbag sestavljajo:

- airbag in plinski generator, ki sta vgrajena v volan na voznikovi strani in v armaturno ploščo na sovoznikovi strani;
- elektronska enota za nadzor sistema, ki upravlja električni vžigalnik plinskega generatorja,

- ločena tipala;  
- kontrolne opozorilne lučke, prikazane na strešni konzoli 3:

-  zasveti, potnik aktiviran: airbag
-  zasveti, potnik deaktiviran: airbag



Sistem sestavnega dela airbag za svoje aktiviranje uporablja poseben pirotehnični sistem. Tako je mogoče pojasniti, zakaj se ob sproženju varnostne blazine proizvaja toplota, dim (to še ne pomeni, da bo izbruhnil požar) in je slišati močan pok. V situaciji, ko je potrebno, airbag se mora napihniti v trenutku, zato lahko povzroči poškodbe na površini kože ali druge nevšečnosti

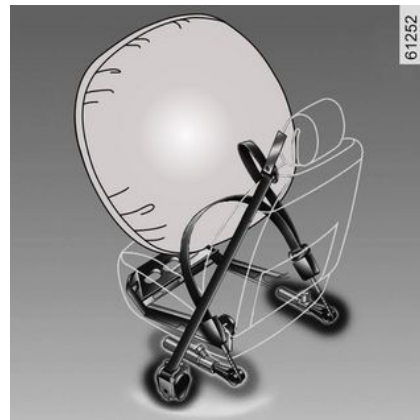

## DODATNE VARNOSTNE NAPRAVE

### Delovanje

Sistem deluje le pri vključenem kontaktu.

Pri silovitem čelnem trčenju se airbags v trenutku napihnejo. Napihnjena blazina ublaži udarec vozniškega in sovoznikovega glave in prsne koša ob volan oziroma armaturno ploščo. Zračne blazine se nato takoj izpraznijo, tako da potnikom nikakor ne preprečijo zapustiti vozila.

### Motnje delovanja



Ta opozorilna lučka zasveti, ko se motor zažene, nato pa ugašne po približno 65 sekundah.

Če se ne prižge ob vključitvi kontakta ali če ostane prižgana, opozarja na motnjo v sistemu.

Čimprej se posvetujte s predstavnikom pooblaščenega servisne mreže.

Vsako odlašanje pomeni manj učinkovito zaščito.

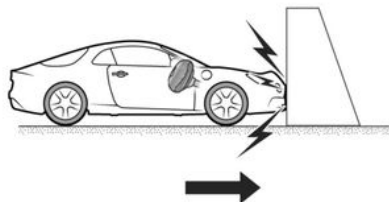

47713

**V naslednjih primerih se sprožijo zategovalniki ali airbags.**

**Pri čelnem trčenju na trdno površino (ki je ni mogoče deformirati), pri katerem je hitrost trčenja enaka ali večja od 25 km/h.**

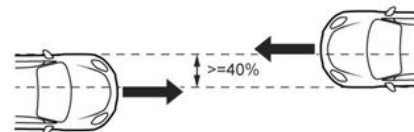

47737

**Pri čelnem trčenju z drugim vozilom enake ali višje kategorije, pri katerem je območje trčenja enako ali večje od 40 %, hitrost obeh vozil pa enaka ali večja od 40 km/h.**

## DODATNE VARNOSTNE NAPRAVE

2

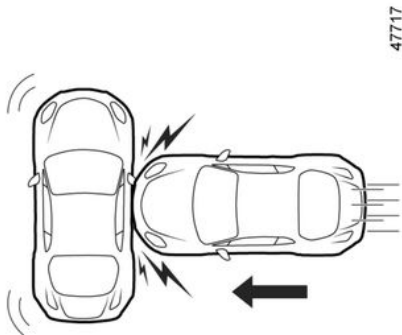

Pri bočnem trčenju z drugim vozilom enake ali višje kategorije, pri katerem je hitrost trčenja enaka ali večja od 50 km/h.



**Zategovalnike ali airbags lahko sprožijo:**

- udarec pod vozilom (npr. robnik vozišča);
- luknje na cestišču;
- padec ali trd pristanek;
- kamenje;
- ...

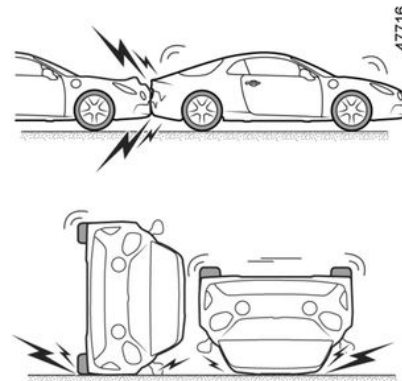

**Zategovalniki ali airbags se mor-  
da ne bodo sprožili:**

- v primeru trčenja od zadaj, ne glede na silovitost;
- v primeru prevračanja vozila;

## DODATNE VARNOSTNE NAPRAVE

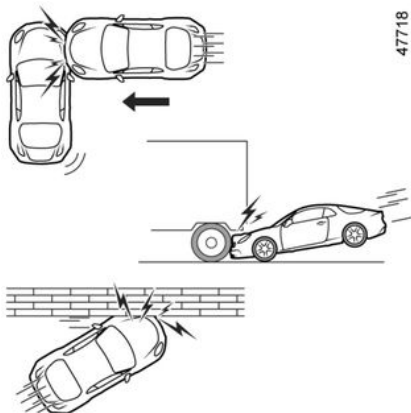

- v primeru bočnega trčenja v sprednji ali zadnji del vozila,
- v primeru čelnega trčenja pod zadnji del tovornjaka;
- v primeru čelnega trčenja v ostro oviro;
- ...

**Vsa opozorila, ki so napisana v nadaljevanju, so namenjena temu, da ne bi prišlo do oviranja sprožitve airbagali do resnih poškodb ob njeni sprožitvi.**

## Opozorila

2



### Opozorila, povezana z voznikom airbag

- Ne spreminjajte volanskega obroča ali njegove srednje blazinice.
- Prepovedano je kakršnokoli prekrivanje osrednje blazinice volanskega obroča.
- Na blazinico volanskega obroča ne pritrjujte nobenih predmetov (priponk, značk, ure, nosilca za telefon ...).
- Prepovedano je snemati volanski obroč (razen osebju servisne mreže za vaše vozilo).
- Med vožnjo ne sedite preblizu volanu: sedite tako, da so roke nekoliko upognjene (glejte »Nastavitev vozniškega prostora« ➔ 78). Tako boste zagotovili neovirano in učinkovito sproženje blazine.

### Opozorila, povezana s potnikom airbag

- **Na sprednjih sedežih je prepovedano nameščanje prevlek za sedež, ker bi to lahko vplivalo na delovanje sovoznikove airbag.**
- Ne pritrjujte ali lepите nobenih predmetov (priponk, značk, ure, nosilca za telefon itd.) na armaturno ploščo ali njeno bližino airbag.
- Med sovoznikom in armaturno ploščo naj ne bo nobenih predmetov (dežnika, paketov, palice ...) ali živali.
- Ne dajajte nog na armaturno ploščo ali na sedež, ker lahko zaradi drugačne držе pride v primeru nesreče do hudih poškodb. Na splošno velja, da morajo biti vsi deli telesa (kolena, roke, glava ...) oddaljeni od armaturne plošče.

## DODATNE VARNOSTNE NAPRAVE

### Dodatni sistemi varovanja na zadnjih sedežih

#### Predstavitev

Sestavljajo jih:

- **zategovalniki varnostnih pasov v navijalnih bobnih na stranskih sedežih;**
- **omejevalniki zatezne sile varnostnih pasov za zaščito prsnega koša.**

Sistemi lahko pri čelnem trčenju delujejo ločeno ali skupno, odvisno od načina in silovitosti trka.

Glede na silovitost trčenja lahko sistem sproži:

- blokado varnostnega pasu;
- zategovalnik varnostnega pasu v navijalnem bobnu (ki popravi položaj in zategnjenost pasu).

#### Omejevalnik zatezne sile pasu

Ta mehanizem se sproži pri določeni stopnji silovitosti trka in zmanjša silo, s katero varnostni pas pritiska na telo.

### Zategovalniki varnostnih pasov na stranskih sedežih

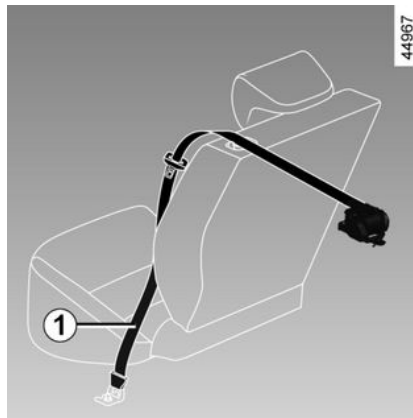

Zategovalniki pritisnejo varnostni pas ob telo ter s tem potnika ob sedež in tako povečajo učinkovitost varnostnega pasu.

Pri vključenem kontaktu lahko sistem v primeru močnejšega čelnega trčenja sproži zategovalnik navijalnega bobna varnostnega pasu **1**, ki v trenutku zategne varnostni pas.



- Če ste imeli z vozilom nesrečo, mora dodatne sisteme varovanja pregledati strokovnjak.
- Strogo je prepovedan kakršen koli poseg v sistem zategovalnikov, sestavnih delov airbags, računalnikov in kablov ali njihova ponovna uporaba na drugih vozilih.
- Da bi se izognili nenadnemu sproženju varnostne blazine in s tem tudi poškodbam, vas opozarjamo, da je za izvajanje posegov na sistemih airbags usposobljeno le osebje v pooblaščenih servisnih mreži za vaše vozilo.
- Kontrolo električnega sistema in sprožilca lahko opravlja le usposobljeno osebje z za to predvideno kontrolno napravo.

## DODATNE VARNOSTNE NAPRAVE

2

- Če nameravate vozilo odpeljati na odpad, se pred tem posvetujte s predstavnikom servisne mreže glede odstranitve plinskih generatorjev na zategovalnikih in sestavnih delih airbags.

### Naprave za stransko zaščito

#### Bočna varnostna blazina

Ta airbag je nameščena v oba prednja sedeža in se v primeru aktiviranja razprostreta ob strani sedeža (na strani vrat), da zavarujeta potnike pri silovitem bočnem trčenju.

#### Zavesna varnostna blazina

To so airbag, nameščene na zgornjem delu obeh strani vozila, ki se sprožijo vzdolž stekel sprednjih in zadnjih bočnih vrat, da potnike zaščitijo v primeru silovitega bočnega trčenja.

## DODATNE VARNOSTNE NAPRAVE

### Opozorila



#### **Opozorilo, ki zadeva bočno varnostno blazino airbag**

**- Na sprednjih sedežih je prepovedano nameščanje prevlek za sedež, ker bi to lahko vplivalo na delovanje sovoznikove airbag.**

- Med sedežnim naslonjalom in vrati ter notranjimi oblogami ne postavljajte nobene opreme, predmetov ali celo živali. Prav tako ne pokrivajte sedežnega naslonjala z obleko ali drugo opremo. To lahko negativno vpliva na delovanje varnostne blazine in v primeru, da se airbag aktivira, lahko povzroči tudi resne poškodbe.
- Vsako demontažo ali spreminjanje sedežev in notranjih oblog lahko opravi le usposobljeno osebje servisne mreže za vaše vozilo.
- airbags se sprožijo skozi reže v naslonjalih sprednjih sedežev (na strani vrat in na osrednji konzoli): v te reže nikoli ne vstavljajte predmetov.

# DODATNE VARNOSTNE NAPRAVE

## Opozorila

2

Vsa opozorila, ki so napisana v nadaljevanju, so namenjena temu, da ne bi prišlo do oviranja sprožitve airbagali do resnih poškodb ob njeni sprožitvi.



airbag je zasnovana tako, da dopolnjuje varovanje, ki ga zagotavlja varnostni pas. Tako airbag kot varnostni pas sta nerazdružljiva člena istega varovalnega sistema. Zato morajo biti vsi potniki vedno pripeti z varnostnim pasom. Če potniki niso pripeti z varnostnimi pasovi, lahko pride do resnih poškodb v primeru nesreče. Večje je tudi tveganje za površinske poškodbe kože, ki so posledica sprožitve airbag, čeprav so manjše poškodbe pri sprožitvi varnostnih blazin vedno mogoče.

V primeru prevračanja ali silovitega trčenja od zadaj se zategovalniki ali airbags ne sprožijo vedno. Sistemi se lahko sprožijo ob udarcih v podvozje vozila, kot na primer pri udarcih ob pločnik, pri luknjah na cestišču ali pri udarcih kamenja.

- Posegi v celoten sistem airbag (airbags, zategovalniki, računalnik, kabelski snop itd.), so **strogo prepovedane** (opravlja jih lahko le usposobljeno osebje servisne mreže za vaše vozilo).
- Za pravilno delovanje sistema in v izogib nenadnemu sproženju varnostne blazine, mora vse posege na sistemu airbag opraviti usposobljeno osebje v pooblaščen servisni mreži.
- Če je bilo vozilo udeleženo v prometni nesreči ali je bilo predmet kraje ali poskusa kraje, morate vozilo iz varnostnih razlogov pripeljati v pooblaščen servis na pregled sistema airbag.
- Če vozilo prodate ali posodite, novega kupca ob predaji navodil za uporabo tega vozila obvestite o teh pogojih.
- Če nameravate vozilo odpeljati na odpad, se pred tem posvetujte s predstavnikom pooblaščen servisne mreže glede odstranitve plinskih generatorjev.

# VARNOST OTROKA

## splošno

### Prevoz otroka

Upoštevajte predpise, ki veljajo v posameznih državah.

Tako kot odrasel potnik, mora tudi otrok pravilno sedeti in biti vedno privezan z varnostnim pasom. Odgovorni ste za otroke, ki jih prevajate.

Otrok ni pomanjšana odrasla oseba. Izpostavljen je drugačnim nevarnostim in poškodbam, saj še njegove mišice in kosti niso povsem razvite. Samo varnostni pas ne zagotavlja zadostne varnosti. Priskrbite mu ustrezen otroški sedež in ga pravilno uporabljajte.



Če želite preprečiti odpiranje vrat, uporabite funkcijo »Otroška ključavnica« ➔ 65.



Trčenje pri hitrosti 50 km/h je enakovredno padcu z višine 10 metrov.

Neprivezan otrok v vozilu je v enaki nevarnosti kot otrok, ki se igra na balkonu brez ograje v četrtem nadstropju!

Otrok naj nikoli ne sedi v vašem naročju.

V primeru nesreče ga ne boste mogli zadržati, tudi če ste privezani.

Če je bilo vaše vozilo udeleženo v prometni nesreči, zamenjajte otroški sedež in preverite varnostne pasove in pritrdišča v pooblaščenih servisnih mrežih I/SOFIX.



**Voznikova odgovornost med parkiranjem ali ob zaustavitvi vozila**

Nikoli ne zapuščajte vozila, niti za kratek čas, če v njem ostane otrok, odrasla oseba ali žival, ki potrebuje pomoč drugih. Slednji bi namreč lahko nehote zagnali motor, vključili razno opremo, kot je pomik stekel, ali zaklenili vrata, s čimer bi lahko ogrozili sebe in druge. Nikoli ne pozabite, da lahko v vročem, oziroma sončnem vremenu temperatura v notranjosti vozila zelo hitro naraste.

**SMRTNA NEVARNOST ALI NEVARNOST HUJŠIH POŠKODB.**

### Uporaba otroškega sedeža

Stopnja zaščite, ki jo nudi otroški sedež, je odvisna od tega, v kolikšni meri lahko zadrži otroka, in od njegove namestitve. Nepravilna namestitve namreč lahko ogrozi zaščito otroka pri močnem zaviranju ali trčenju.

## VARNOST OTROKA

2

Pred nakupom otroškega sedeža preverite, ali ustreza predpisom v vaši državi in ali ga lahko namestite v svoje vozilo. Obiščite pooblaščenega predstavnika servisne mreže, da se seznanite s priporočenimi sedeži za vaše vozilo.

Predpisi o prevozu otrok so za vsako državo posebne. Uporaba otroškega sedeža med prevozom je odvisna od starosti in/ali velikosti in/ali teže otroka.

a otroke, ki jih ni treba prevažati v otroškem sedežu, se prepričajte, da je varnostni pas pravilno nastavljen in pripet.

V vseh primerih morate upoštevati predpise določene države, v kateri se nahajate.

Preden namestite otroški sedež, preberite navodila za uporabo in jih dosledno upoštevajte. Če boste imeli težave pri namestitvi, se obrnite na proizvajalca sedeža. Navodila hranite skupaj s sedežem.



Dajte otroku dober zgled in se vedno pripnite z varnostnim pasom. Naučite otroka:

- da se pravilno pripnejo z varnostnim pasom;
- da vstopa in izstopa na strani, kjer ni prometa.

Ne uporabite rabljenega otroškega sedeža ali sedeža brez priloženih navodil za uporabo. Prepričajte se, da na otroškem sedežu ali v njegovi bližini ni nobenega predmeta, ki bi lahko oviral njegovo namestitev.



Nikoli ne pustite otroka v vozilu samega brez nadzora.

Prepričajte se, da je otrok vedno privezan in da je njegov varnostni pas pravilno nastavljen in naravnčan. Ne oblačite otroka v predebela oblačila, saj se mora pas čvrsto oprijemati otrokovega telesa ➔ **78**.

Ne pustite, da otrok moli glavo ali roko skozi okno. Preverite, ali otrok med vožnjo ohrani pravilno držo, predvsem med spanjem.

## VARNOST OTROKA

### Izbira otroškega sedeža

Otroški sedež, obrnjen v nasprotni smeri vožnje



Dojenčkova glava je v primerjavi z ostalim telesom težja kot pri odraslem človeku, zato je dojenčkov vrat zelo občutljiv. Otrok čim dlje prevažajte v tem položaju (najmanj do 2. leta starosti). Tak položaj varuje glavo in vrat.

Izberite varovalni sedež z boljšo stransko zaščito in ga zamenjajte takoj, ko je položaj otrokove glave višji od školjke sedeža.

Otroški sedež, obrnjen v smeri vožnje



Do teže 18 kg ali 4 leta se lahko otrok vozi v sedežu, obrnjenem naprej. Izberite svoj sedež glede na velikost otroka: njihova glava in trebuh sta področji, ki ju je treba najbolj zaščititi. Otroški sedež, ki je trdno pritrjen v vozilo v smeri vožnje, zmanjša nevarnost udarca v glavo. Otrok prevažajte v sedežu, obrnjenem v smeri vožnje in opremljenim s pasom, dokler to omogoča njegova velikost.

Izberite varovalni sedež z boljšo stransko zaščito.

Dvižna sedišča



Od četrtega leta dalje oziroma, ko doseže težo 15 kg, lahko otrok sedi na dvižnem sedišču, ki omogoča prilagoditev varnostnega pasu njegovi telesni zgradbi. Podporni sedež mora biti opremljen z vodili, ki omogočajo speljavo varnostnega pasu preko otrokovih stegen in ne preko trebuha. Priporočljiva je uporaba nastavljivega naslonjala z vodilom, ki omogoča speljavo pasu preko sredine ramena. Pas ne sme nikoli potekati prek otrokovega vratu ali roke.

Izberite varovalni sedež z boljšo stransko zaščito.

## VARNOST OTROKA



Seznam načinov, ki jih priporoča proizvajalec za varnostne sisteme otrok:



### izbira načina pritrditve otroškega sedeža

Otroški sedež lahko pritrdite na dva načina: z varnostnim pasom ali z uporabo sistema ISOFIX.

#### Pritrditev z varnostnim pasom

Varnostni pas mora biti pravilno nastavljen, da učinkovito ščiti pri sunkovitem zaviranju ali trčenju.

Upoštevajte način speljave varnostnega pasu, ki ga priporoča proizvajalec otroškega sedeža.

Vedno preverite, ali je varnostni pas zapet, tako da povlečete zanj. Nato ga do konca napnite, tako da pritisnete na otroški sedež.

Prepričajte se, da je sedež dobro učvrščen, poskusite ga premakniti levo/desno in naprej/nazaj; sedež mora ostati trdno na mestu.

Prepričajte se, da otroški sedež ni napačno nameščen pod kotom in da se ne naslanja na okno.



Otroškega sedeža ne uporabljajte, če obstaja tveganje, da se varnostni pas odpne: podnožje sedeža ne sme biti na sponki in/ali zapahu varnostnega pasu.



Varnostni pas ne sme biti nikoli ohlapen ali zavit.

Nikoli ne speljite pasu pod roko ali za hrbtom.

Prepričajte se, da pas ni poškodovan zaradi drgnjenja ob ostre robove.

Če varnostni pas ne deluje pravilno, ne more varovati otroka.

Obrnite se na predstavnika servisne mreže za vaše vozilo.

Ne uporabljajte tega sedeža, dokler okvara pasu ni odpravljena.

### Pritrditev z uporabo sistema ISOFIX

Homologirani otroški sedeži ISOFIX so homologirani v skladu s trenutno veljavnimi predpisi, če velja ena od spodnjih štirih trditvev:

- univerzalni sedeži ISOFIX s tritočkovno pritrditvijo, obrnjeni v smeri vožnje;
- poluniverzalni sedež ISOFIX z dvotočkovno pritrditvijo;
- specifično za vozilo;

## VARNOST OTROKA

- Sedeži velikosti i-Size z naslednjimi možnostmi:

- pas, ki se pripne v tretji obroček zadevnega sedeža;
- ali vzvod, ki je pritrjen v podvozila, združljiv s homologiranim sedežem i-Size, ki v primeru trčenja prepreči premikanje otroškega sedeža.

Pri zadnjih treh vrstah sedežev preverite, ali jih lahko namestite v vaše vozilo, tako da si ogledate seznam združljivih vozil.



Na delih tovarniško vgrajenih sistemov, kot so varnostni pasovi, ISOFIX ter sedeži in njihova pritrdišča, je strogo prepovedano opravljati kakršnokoli spremembe.

Pritrdite otroški sedež z zapahi ISOFIX, če so v opremi vozila. Sistem ISOFIX zagotavlja preprosto, hitro in zanesljivo namestitev.

Sistem ISOFIX je opremljen z dvema obročkoma, v nekaterih primerih pa tudi s tremi.



Pritrdišča ISOFIX so predvidena izključno za otroške sedeže s sistemom ISOFIX.

Nikoli ne pritrjujte drugačnih otroških sedežev, pasov ali predmetov v ta pritrdišča. Prepričajte se, da ni nobenega predmeta v bližini pritrdišč. Če je bilo vozilo udeleženo v prometni nesreči, mora pooblaščen servis preveriti pritrdišča ISOFIX in potrebno je zamenjati otroški sedež.



Pred uporabo otroškega sedeža ISOFIX, ki ste ga kupili za neko drugo vozilo, preverite, ali je njegova namestitev dovoljena. Oglejte si seznam vozil, v katera je mogoče namestiti ta sedež, ki ga dobite pri proizvajalcu sedeža.

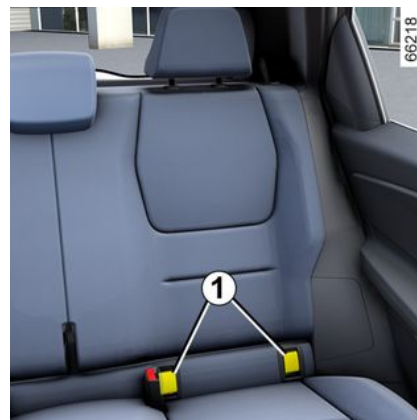

Dva obročka **1** sta med naslonjalom in sediščem sedeža in imata

oznako .

## VARNOST OTROKA

2

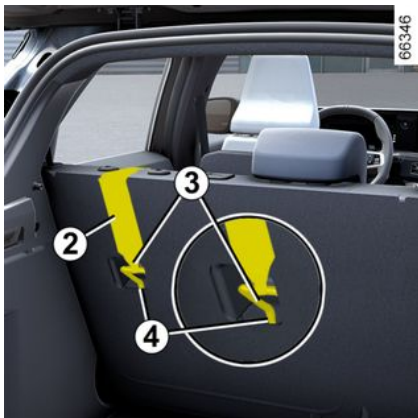

Tretji obroček **4** se uporablja za pritrnitev zgornjega pasu **2** pri nekaterih otroških sedežih.

### Zadnji sedeži

Zgornji pas **2** mora biti speljan med naslonjalom sedeža in zadnjo polico. V ta namen odstranite zadnjo polico → **70**.

Kaveljček **3** pričvrstite na enega od obročkov **4**, označenih s simbo-

lom .

### Prednji sovoznikov sedež

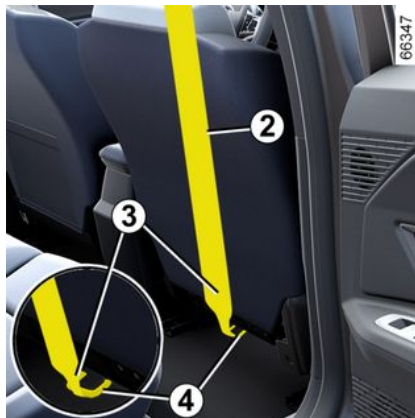

Kaveljček **3** zgornjega pasu **2** pričvrstite na obroček **4**, označenim s

simbolom .

### Vsi sedeži

Napnite zgornji pas **2**, da se naslonjalo otroškega sedeža nasloni ob naslonjalo sedeža vozila.



Pritrdišča ISOFIX so predvidena izključno za otroške sedeže s sistemom ISOFIX. Nikoli ne pritrjujte drugačnih otroških sedežev, pasov ali predmetov v ta pritrdišča. Prepričajte se, da ni nobenega predmeta v bližini pritrdišč. Če je bilo vozilo udeleženo v prometni nesreči, mora pooblaščen servis preveriti pritrdišča ISOFIX in potrebno je zamenjati otroški sedež.



Prepričajte se, da je naslonjalo otroškega sedeža, obrnjenega v smeri vožnje, naslonjeno na naslonjalo sedeža v vozilu. V tem primeru otroški sedež ne leži vedno na sedišču sedeža v vozilu.

## VARNOST OTROKA



Pas otroškega sedeža  
**obvezno** pritrдите na  
ustrezni obroček.

# OTROŠKI SEDEŽI

## Namestitev otroškega sedeža, splošno

Določeni sedeži niso ustrezni za namestitev otroških sedežev.

Diagrami ➔ 100 vam prikazujejo, kako pritrдите otroški sedež.



Otroški sedež je najbolje namestiti na zadnji sedež.

Prepričajte se, da otroški sedež ali otrokove noge ne ovirajo pravilne namestitve sprednjega sedeža ➔ 73. Prepričajte se, da pri namestitvi otroškega sedeža v vozilo, ni nevarnosti, da bi se odlepil s svojega podstavka.

Če morate odstraniti vzglavnik, ga pospravite na varno mesto, da ne bo ogrožal potnikov pri sunkovitem zaviranju ali trčenju.

Vedno pritrđite otroški sedež v vozilu, tudi če na njem ni otroka, da ne bo ogrožal potnikov pri sunkovitem zaviranju ali trčenju.

Lahko se zgodi, da omenjene vrste sedežev niso na voljo. Pred uporabo katerega drugega otroškega sedeža, preverite pri proizvajalcu, ali je primeren za vaše vozilo.

## Spredaj

Zakonodaja v zvezi s prevozom otrok na sovoznikovem sedežu v različnih državah se razlikuje. Oglejte si ustrezno zakonodajo in sledite navodilom na sliki.

Pred namestitvijo otroškega sedeža na sedež (če je dovoljena):

- pomaknite varnostni pas karse-da navzdol;
- potisnite sedež do konca nazaj;
- nekoliko nagnite naslonjalo iz navpičnega položaja (za približno 25°);
- do konca dvignite sedišče sedeža (pri vozilih, ki to omogočajo).

Vedno do konca dvignite vzglavnik sedeža, da ne bi oviral otroškega sedeža ➔ 73.

Po namestitvi otroškega sedeža, če je to mogoče, lahko po potrebi sedež v vozilu premaknete naprej (da ostane dovolj prostora na zadnjih sedežih za potnike, ali druge otroške sedeže). Če je otroški sedež obrnjen v nasprotni smeri vožnje, naj se ne dotika instrumentne

plošče, oziroma naj ne bo pomaknjen naprej do končnega položaja.

Po namestitvi otroškega sedeža drugih nastavitvev ne spreminjajte več.



**SMRTNA NEVARNOST ALI NEVARNOST HUDIH POŠKODB:** preden name-

stitev otroški sedež, obrnjen v nasprotni smeri vožnje, na sovoznikov sedež, se prepričajte, da je airbag izklopljena ➔ 114.

## Na sfranskem zadnjem sedežu

Košaro namestite prečno na smer vožnje, tako da zasede najmanj dva sedeža. Otrokova glava naj bo obrnjena proti notranjosti vozila. Njegove noge naj bodo v bližini vrat.

Preden namestite nazaj obrnjen otroški sedež, premaknite sprednji sedež kolikor je mogoče naprej, nato pa, ko je otroški sedež nameščen, premaknite sprednji sedež nazaj, kolikor je mogoče, ne da bi se dotaknil otroškega sedeža.

## OTROŠKI SEDEŽI

Za varnost otroka v položaju v smeri vožnje poskrbite tako:

- premaknite sedež, na katerem bo sedel otrok, čim dlje nazaj;
- sedež, ki je pred otrokom, pomaknite naprej in nastavite položaj naslonjala, da se sedež ne dotika nog otroka.



Prepričajte se, da otroški sedež ali otrokove noge ne ovirajo pravilne namestitve sprednjega sedeža ➔ 73.

V vsakem primeru odstranite vzglavnik na zadnjem sedežu, na katerem je nameščen otroški sedež ➔ 76. Po potrebi pomaknite zadnji sedež čim bolj nazaj. To je potrebno opraviti preden namestite otroški sedež. Preverite, ali je otroški sedež pritisnjen ob naslonjalo zadnjega sedeža.



### Namestitev jahača (skupina 2 ali 3)

Preverite, ali varnostni pas ➔ 78 deluje

(se navija) pravilno.

Nastavite varnostni pas z namestitvijo položaja:

- ramenskega varnostnega pasu na otrokovi rami, tako da se ne dotika vratu;
- medeničnega varnostnega pasu tako, da leži plosko na stegnih in ob medenici.

Po potrebi prilagodite položaj sedeža v vozilu.



Otroški sedež je najbolje namestiti na zadnji sedež.

Če želite namestiti sedež ISOFIX na zadnji levi sedež, ročno odprite sredinski varnostni pas, preden aktivirate zapaha.

## Na zadnjem srednjem sedežu

Preverite, ali je varnostni pas primeren za pritrditev vašega otroškega sedeža. Obrnite se na predstavnika servisne mreže za vaše vozilo.



Otroškega sedeža z oporo, naslonjeno na pod, ne smete nikoli namestiti na zadnji srednji sedež.

**SMRTNA NEVARNOST ALI NEVARNOST HUDIH POŠKODB.**

# OTROŠKI SEDEŽI

Pritrditev z varnostnim pasom

2

Prikaz namestitve

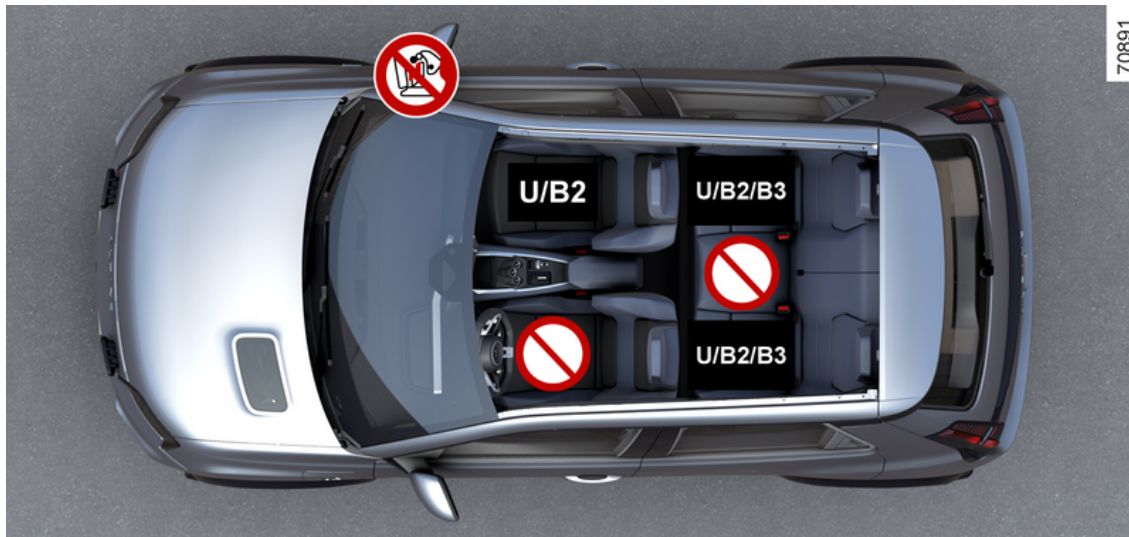

# OTROŠKI SEDEŽI



**SMRTNA NEVARNOST ALI NEVARNOST HUDIH POŠKODB:** preden namestitev otroški sedež, obrnjen v nasprotni smeri vožnje, na sovoznikov sedež, se prepričajte, da je airbag izklopljena ➔ 114.

2

 Pred namestitvijo otroškega sedeža, ali preden potnikom dovolite uporabo sedeža, preverite stanje airbag.

 Sedež ni primeren za namestitev otroškega sedeža.

## Otroški sedež, pritrjen z varnostnim pasom

**U** Sedež, opremljen za pritrnitev "univerzalnega" odobrenega sedeža z uporabo varnostnega pasu.

**B2** Sedež, ki omogoča pritrnitev otroškega sedeža s homologacijo »B2« z varnostnim pasom.

**B3** Sedež, ki omogoča pritrnitev otroškega sedeža s homologacijo »B3« z varnostnim pasom.



Sistem za varovanje otroka, ki ni primeren za to vozilo, ne bo pravilno varoval otroka ali dojenčka. Otrok se lahko hudo ali celo smrtno poškoduje.



Prepričajte se, da je otrok vedno privezan in da je njegov varnostni pas pravilno nastavljen in naravnano. Po potrebi ustrezno prilagodite položaj sedeža.

## OTROŠKI SEDEŽI



Otroškega sedeža ne nameščajte, ko je velik naslon sedeža v zloženem položaju.

2

# OTROŠKI SEDEŽI

## Namestitevna tabela

Spodnja tabela povzema informacije, prikazane na diagramu, da bi zagotovili skladnost z veljavnimi predpisi.

2

Tip otroškega sedeža	Teža otroka	Prednji sovoznikov sedež		Stranski zadnji sedeži	Zadnji srednji sedež
		Z airbag deaktivirano	Z airbag aktivirano		
<b>Prečno nameščena košara</b> Skupina 0	< 10 kg	X	X	U (2)	X
<b>Otroška lupinica, obrnjena v nasprotni smeri vožnje</b> Skupina 0 ali 0 +	< 10 kg in < 13 kg	U (1) (5)	X	U (3)	X
<b>Školjkašt sedež/sedež v nasprotni smeri vožnje</b> Skupini 0 + in 1	< do 13 kg in 9 do 18 kg	U (1) (5)	X	U (3)	X
<b>Sedež, obrnjen v smeri vožnje</b> Skupina 1	9 do 18 kg	X	U (5)	U (4)	X
<b>Dvižno sedišče</b> Skupini 2 in 3	15 do 25 kg in 22 do 36 kg	X	U / B2 (5)	U / B2 / B3 (4)	X

## OTROŠKI SEDEŽI



**(1) SMRTNA NEVARNOST ALI NEVARNOST HUJŠIH POŠKODB:** pred nameščanjem otroškega sedeža na sovoznikov sedež, obrnjen v nasprotni smeri vožnje, se prepričajte, da je airbag izklopljena ➔ 114.

**X** = mesto ni primerno za namestitev tovrstnega otroškega sedeža.

**U** = sedež, ki omogoča pritrditev otroškega sedeža, ki je na voljo v prosti prodaji in je homologiran kot »univerzalen«, z varnostnim pasom: preverite, ali ga je mogoče namestiti.

**B3; B2** = jahači v skupinah 2 in 3 (15 do 25 kg in 22 do 36 kg).

**(2)** Košaro namestite prečno na smer vožnje tako, da zasede najmanj dva sedeža. Otrokova glava naj bo obrnjena proti notranjosti vozila. Njegove noge naj bodo v bližini vrat.

**(3)** Po potrebi pomaknite sedež vozila čim bolj nazaj. Preden namestite nazaj obrnjen otroški sedež, premaknite sprednji sedež kolikor je mogoče naprej, nato pa, ko je otroški sedež nameščen, premaknite sprednji sedež nazaj, kolikor je mogoče, ne da bi se dotaknil otroškega sedeža.

**(4)** V vsakem primeru odstranite vzglavnik na zadnjem sedežu, na katerem je nameščen otroški sedež. To je potrebno opraviti preden namestite otroški sedež. Premaknite sedež pred otrokom naprej, premaknite naslonjalo sedeža naprej, da preprečite stik med sedežem in nogami otroka.

**(5)** Sedež v vozilu pomaknite čim bolj nazaj in navzgor ter nekoliko nagnite naslonjalo (približno 25 °).



# OTROŠKI SEDEŽI

## Pritrditev z uporabo sistema ISOFIX

2

### Prikaz namestitve



## OTROŠKI SEDEŽI



Pri namestitvi otroškega sedeža na sovoznikov sedež se priporoča uporaba opore, naslonjene na pod, da se ne sproži opozorilo za odpet varnostni pas.



Sistem za varovanje otroka, ki ni primeren za to vozilo, ne bo pravilno varoval otroka ali dojenčka. Otrok se lahko hudo ali celo smrtno poškoduje.



Če namestite sedež ISOFIX na zadnji stranski sedež na levi strani, uporaba srednjega sedeža ni mogoča. V tem primeru varnostni pas srednjega sedeža ni dostopen in uporaben.



**SMRTNA NEVARNOST ALI NEVARNOST HUDIH POŠKODB:** preden namestitev otroški sedež, obrnjen v nasprotni smeri vožnje, na sovoznikov sedež, se prepričajte, da je airbag izklopljena → 114.



Sedež, ki ne omogoča namestitve otroškega sedeža.

### otroški sedež pritrjen s pritrdišči ISOFIX



mesto primerno za pritrnitev otroškega sedeža ISOFIX ali i-Size.



Sprednji in zadnji sedeži so opremljeni s pritrdiščem, ki omogoča pritrnitev univerzalnega otroškega sedeža ISOFIX, obrnjenega v smeri vožnje. Pritrdišča za sprednji sedež se nahajajo na naslonjalu sovoznikovega sedeža, pritrdišča za zadnje sedeže pa na naslonjalu sedežne klopi.

## OTROŠKI SEDEŽI

2



Prepričajte se, da je otrok vedno privezan in da je njegov varnostni pas pravilno nastavljen in naravnano.  
Po potrebi ustrezno prilagodite položaj sedeža.



Otroškega sedeža ne nameščajte, ko je velik naslon sedeža v zloženem položaju.



Otroški sedež je najbolje namestiti na zadnji sedež.  
Če želite namestiti sedež ISOFIX na to mesto, pred aktiviranjem zapahov z roko odpnite varnostni pas.

# OTROŠKI SEDEŽI

## Namestitevna tabela

Spodnja tabela povzema informacije, prikazane na diagramu, da bi zagotovili skladnost z veljavnimi predpisi.

2

Tip otroškega sedeža	Teža otroka	Velikost sedeža [pritr-ditev]	Prednji sovoznikov sedež		Stranski zadnji sedeži	Zadnji srednji sedež
			Z airbag deaktivirano	Z airbag aktivirano		
<b>Prečno nameščena košara</b> Skupina 0	< 10 kg	L1 [F] L2 [G]	X	X	IL (2)	X
<b>Otroška lupinica, obrnjena v nasprotni smeri vožnje</b> Skupina 0 ali 0 +	< 13 kg	R1 [E]	IL (1) (3)	X	IL (4)	X
<b>Sedež, obrnjen v nasprotni smeri vožnje</b> Skupini 0 + in 1	< do 13 kg in 9 do 18 kg	R3 [C]	X	X	IL (4)	X
		R2 [D]	IL (1) (3)			
<b>Sedež, obrnjen v smeri vožnje</b> Skupina 1	9 do 18 kg	F3 [A] F2 [B] F2X [B1]	X	IUF-IL (3)	IUF-IL (5)	X
<b>Dvižno sedišče</b> Skupini 2 in 3	15 do 25 kg in 22 do 36 kg	B3	X	X	IUF-IL (5)	X
		B2		IUF-IL (6)		
<b>Sedež i-Size</b>	Sedež, obrnjen v nasprotni smeri vožnje		i - U (1) (3)	X	i - U (4)	X

## OTROŠKI SEDEŽI

2

Tip otroškega sedeža	Teža otroka	Velikost sedeža [pritr-ditev]	Prednji sovoznikov sedež		Stranski zadnji sedeži	Zadnji srednji sedež
			Z airbag deaktivirano	Z airbag aktivirano		
	Sedež, obrnjen v smeri vožnje		X	i - UF (3)	i - U (5)	X
	Dvižno sedišče		X	i - UF (6)	i - U (5)	X

**X** = sedež ni primeren za namestitev otroškega sedeža.

**U** = sedež, ki omogoča pritrditev otroškega sedeža, ki je na voljo v prosti prodaji in je homologiran kot »univerzalen«, z varnostnim pasom: preverite, ali ga je mogoče namestiti.

**IUF-IL** = sedež, ki omogoča pritrditev otroškega sedeža homologiranega kot »univerzalen/poluniverzalen ali specifičen za vozilo« ISOFIX (za vozila, ki so opremljena s tem sistemom): preverite, ali ga je mogoče namestiti.



**(1) SMRTNA NEVARNOST ALI NEVARNOST HUJŠIH POŠKODB:** pred nameščanjem otroškega sedeža na sovoznikov sedež, obrnjen v nasprotni smeri vožnje, se prepričajte, da je airbag izklopljen → 114.

**(2)** Košaro namestite prečno na smer vožnje tako, da zasede najmanj dva sedeža. Otrokova glava naj bo obrnjena proti notranjosti vozila. Njegove noge naj bodo v bližini vrat.

**(3)** Namestite sedež v vozilu karseda nazaj in čim bolj spustite sedišče. Naslonjalo sedeža čim bolj nagnite, namestite otroški sedež in ponovno nastavite naslonjalo sedeža pod kotom približno 25°.

**(4)** Po potrebi pomaknite sedež vozila čim bolj nazaj. Preden namestite nazaj obrnjen otroški sedež, premaknite sprednji sedež kolikor je mogoče naprej, nato pa, ko je otroški sedež nameščen, premaknite sprednji sedež nazaj, kolikor je mogoče, ne da bi se dotaknil otroškega sedeža.

**(5)** V vsakem primeru odstranite vzglavnik na zadnjem sedežu, na katerem je nameščen otroški sedež. To je potrebno opraviti preden namestite otroški sedež. Premaknite sedež pred otrokom naprej, premaknite naslonjalo sedeža naprej, da preprečite stik med sedežem in nogami otroka.

Velikost otroškega sedeža ISOFIX je označena s črko:

- F3, F2, F2X [A, B, BI]: za sedeže, obrnjene v smeri naprej, skupine 1 (od 9 do 18 kg);

## OTROŠKI SEDEŽI

- B3; B2: jahači v skupinah 2 in 3 (od 15 do 25 kg in od 22 do 36 kg);
- R3, R2 [C, D]: sedeži, obrnjeni v nasprotni smeri vožnje ali otroške lupinice, skupine 0+ (do 13 kg) ali skupine 1 (od 9 do 18 kg);
- R1 [E]: otroške lupinice, obrnjene v nasprotni smeri vožnje, skupine 0 (do 10 kg) ali 0+ (do 13 kg);
- L1, L2 [F, G]: košare za dojenčke skupine 0 (do 10 kg).

# VARNOST OTROKA: IZKLOP, VKLOP VARNOSTNE BLAZINE SOVOZNIKA

## Pozor

2



Sovoznikovo airbag lahko vklopite ali izklopite le pri **zaustavljenem vozilu in izključnem kontaktu**.

## Izklop varnostne blazine za sovoznika

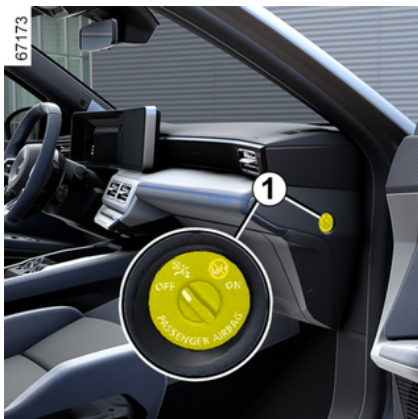

Pred nameščanjem otroškega sedeža na sprednji sovoznikov sedež:

- prepričajte se, da je nameščanje otroškega sedeža na ta sedež dovoljeno;
- obvezno morate **izklopiti** airbag za otroški sedež, ki bo obrnjen v nasprotni smeri vožnje.



Za izklop airbag: pri zaustavljenem vozilu in izklopljenem kontaktu pritisnite stikalo za blokiranje in ga obrnite / v položaj OFF.

Ko je kontakt vključen, **obvezno**

preverite, ali kontrolna lučka  na prikazovalniku 2 sveti.

**Ta kontrolna lučka ostane stalno prižgana in potrjuje, da lahko na sovoznikov sedež namestite otroški sedež.**



## POZOR

Ker delovanje sprednje sovoznikove zračne blazine airbag ni združljivo s položajem sedeža, obrnjenega v nasprotni smeri vožnje, **NIKOLI ne namestite sistema varovanja za otroški sedež, ki je obrnjen v nasprotni smeri vožnje, v sedež, zaščiten z VKLOPLJENO zračno blazino airbag.** To lahko povzroči **SMRT OTROKA** ali **RESNE POŠKODBE** otroka.



## VARNOST OTROKA: IZKLOP, VKLOP VARNOSTNE BLAZINE SOVOZNIKA



Na to vas opozarjajo oznake na armaturni plošči **A** na obeh straneh sovoznikovega senčnika **3** (glejte primer nalepke, prikazane zgoraj).

## VARNOST OTROKA: IZKLOP, VKLOP VARNOSTNE BLAZINE SOVOZNIKA

### Vklop varnostne blazine za sovoznika

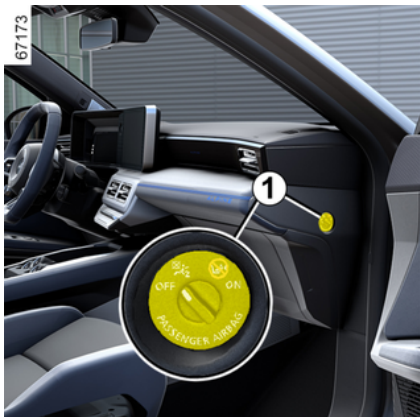

Takoj ko otroški sedež odstranite s sovoznikovega sedeža, ponovno aktivirajte airbag, da zagotovite varnost sovozniku v primeru trčenja.



**Za ponoven vklop airbag: pri zastavljenem vozilu in izklopljenem kontaktu** pritisnite stikalo za blokiranje **1** in ga obrnite v položaj ON.

Ko je kontakt vključen, **morate** preveriti, ali je opozorilna lučka



ugasnjena in ali opozorilna

lučka  na prikazovalniku **2** po vsakem zagonu sveti približno eno minuto.

Sovoznikova airbag je vklopljena.

# VOZNIKOVO MESTO

## Motnje delovanja

V primeru okvare sistema za vklop/izklop sprednje sovoznikove airbag se na instrumentni plošči

prikažejo opozorilne lučke  in



Izklopite vžig in preverite položaj ključavnice 1.

Ponovno vklopite vžig: opozorilne lučke ugasnejo.

Če težave ne morete odpraviti, to pomeni okvaro sistema. V tem primeru je prepovedano namestiti nazaj obrnjen otroški sedež, na sovoznikov sedež ali na njem prepovedano sedeti kateri koli drug potnik.

Čimprej se posvetujte s predstavnikom pooblaščenega servisne mreže.

## VOZNIKOVO MESTO

Voznikovo mesto: volan na levi strani

2

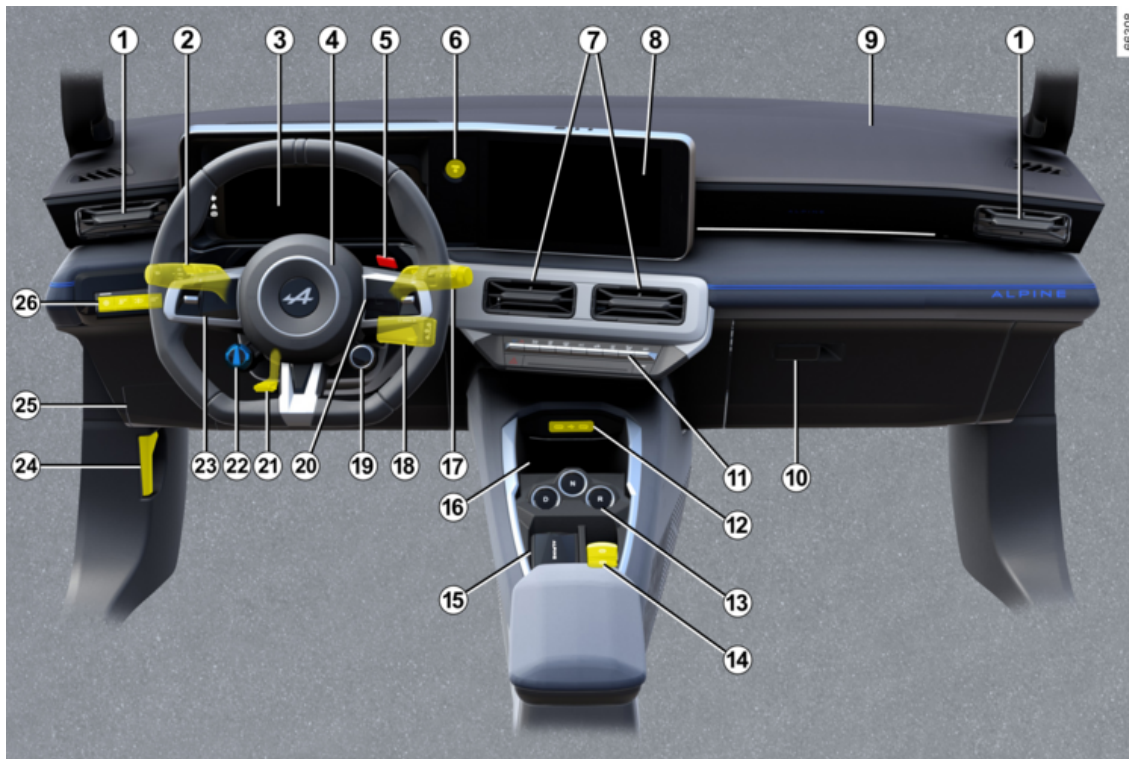

# VOZNIKOVO MESTO

## Prisotnost opisane opreme JE ODVISNA OD IZVEDENKE VOZILA IN TRŽIŠČA

1. Bočni zračniki.
2. Ročica za upravljanje:
  - smerokazi;
  - zunanje osvetlitve;
  - zadnjih meglenk.
3. Instrumentna plošča.
4. Mesto airbag voznikove varnostne blazine in hupe.
5. Nadzor prehitavanja (OV).
6. Gumb start/stop motorja
7. Osrednji zračniki
8. Zaslona multimedijskega sistema
9. Mesto airbag sovoznikove varnostne blazine.
10. Predal za drobnarije
11. Stikala za:
  - gretje ali klimatska naprava;
  - varnostne utripalke;
  - centralno zaklepanje vrat;
  - ...
12. Priključki USB-C na sredinski konzoli.
13. Upravljalnik menjalnika.
14. Stikala za:

- vklop/izklop samodejne parkirne zavore;
- vklop/izklop funkcije AUTOHOLD;
- ...

15. Nosilec za kartico za prostoročno upravljanje.

16. Območje indukcijskega polnjenja ali odlagalno mesto v osrednji konzoli.

17. Ročica stikala pranja in brisanja vetrobranskega in zadnjega stekla.

18. Daljinski upravljalnik avtoradia.

19. Nadzor NAČINA VOŽNJE.

20. Stikala za:

- prikaz podatkov potovalnega računalnika in menija osebnih nastavitvev vozila;
- daljinsko upravljanje avtoradia in navigacijskega sistema.

21. Ročica za nastavljanje volana po višini in globini.

22. Nadzor regenerativnega zaviranja.

23. Glavno stikalo in kontrolniki za regulator hitrosti/omejevalnik hitrosti/prilagodljivi regulator hitrosti Stop and Go in aktivni sistemi za pomoč pri vožnji.

24. Ročica za odpiranje pokrova motornega prostora

25. Prostor z varovalkami

26. Stikala za:

- nastavitvev jakosti osvetlitve kontrolnih naprav;
- funkcija "My Safety"
- vklop/izklop funkcije "Pomoč pri ohranjanju voznega pasu" (opozorilo na spremembo voznega pasu, preprečevanje spremembe voznega pasu, poravnava vožnje na ustreznem voznem pasu);
- ...

## VOZNIKOVO MESTO

Voznikovo mesto z volanom  
na desni strani

2

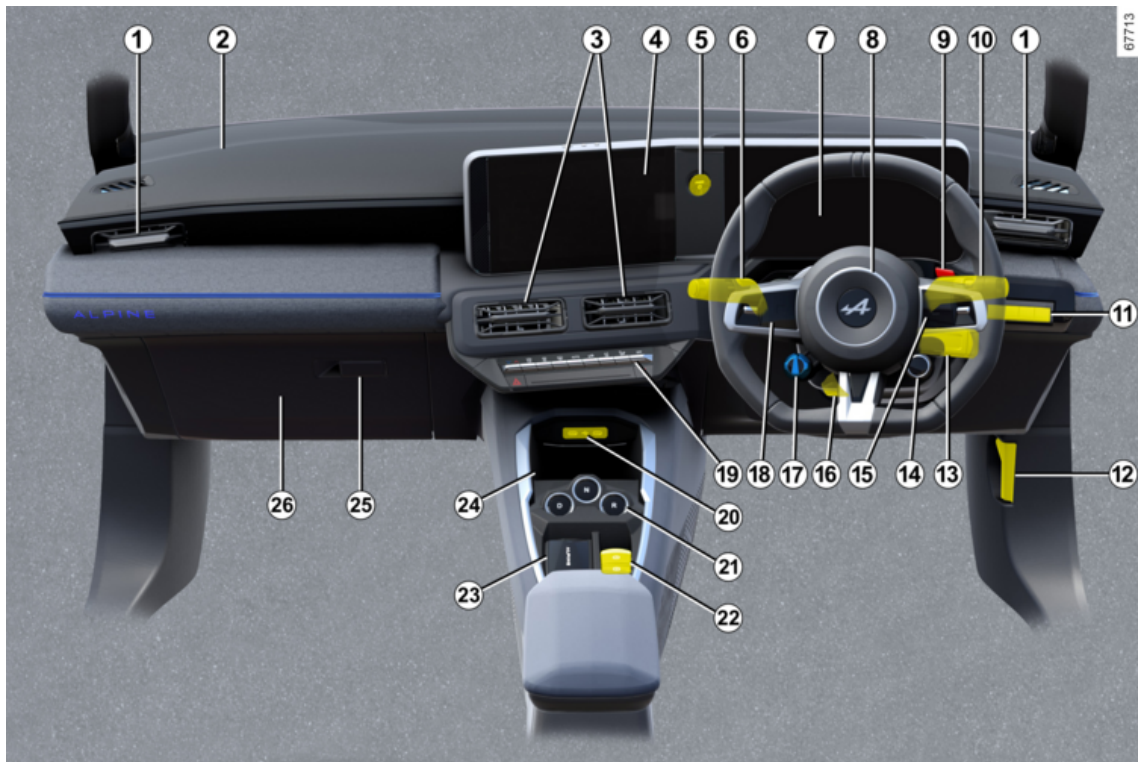

# VOZNIKOVO MESTO

## Prisotnost opisane opreme JE ODVISNA OD IZVEDENKE VOZILA IN TRŽIŠČA

1. Bočni zračniki.

2. Mesto airbag sovoznikove varnostne blazine.

3. Osrednji zračniki

4. Zaslona multimedijskega sistema

5. Gumb start/stop motorja

6. Ročica za upravljanje:

- smerokazi;
- zunanje osvetlitve;
- zadnjih meglenk.

7. Instrumentna plošča.

8. Mesto airbag voznikove varnostne blazine in hupe.

9. Nadzor prehitevanja (OV).

10. Ročica stikala pranja in brisanja vetrobranskega in zadnjega stekla.

11. Stikala za:

- nastavitve jakosti osvetlitve kontrolnih naprav;
- funkcija "My Safety"
- vklop/izklop funkcije "Pomoč pri ohranjanju voznega pasu" (opozorilo na spremembo voznega pasu, preprečevanje spremembe voznega pasu, poravnava vožnje na ustreznem voznem pasu);

- ...

12. Ročica za odpiranje pokrova motornega prostora

13. Daljinski upravljalnik avtoradia.

14. Nadzor NAČINA VOŽNJE.

15. Stikala za:

- prikaz podatkov potovalnega računalnika in menija osebnih nastavitvev vozila;
- daljinsko upravljanje avtoradia in navigacijskega sistema.

16. Ročica za nastavljanje volana po višini in globini.

17. Nadzor regenerativnega zaviranja.

18. Glavno stikalo in kontrolniki za regulator hitrosti/omejevalnik hitrosti/prilagodljivi regulator hitrosti Stop and Go in aktivni sistemi za pomoč pri vožnji.

19. Stikala za:

- gretje ali klimatska naprava;
- varnostne utripalke;
- centralno zaklepanje vrat;
- ...

20. Priključki USB-C na sredinski konzoli.

21. Upravljalnik menjalnika.

22. Stikala za:

- vklop/izklop samodejne parkirne zavore;

- vklop/izklop funkcije AUTOHOLD;

- ...

23. Nosilec za kartico za prostoročno upravljanje.

24. Območje indukcijskega polnjenja ali odlagalno mesto v osrednji konzoli.

25. Predal za drobnarije

26. Prostor z varovalkami

# POTOVALNI RAČUNALNIK



## splošno

2

### Potovalni računalnik



Glede na izvedenko vozila prikazuje naslednje funkcije:

- število prevoženih kilometrov;
- vozne parametre;
- informativna sporočila;
- sporočila o motnjah pri delovanju (običajno jih spremlja opozorilna lučka );
- opozorilna sporočila (ki jih spremlja opozorilna lučka .

Vse te funkcije so opisane v uporabniškem priročniku za vozilo.

Na stikalu **1** večkrat pritisnete navzgor/navzdol, da prebrskate med temi funkcijami.

### Izbiri

(prikaz je odvisen od opreme vozila in države)

a) vozni parametri:

- povprečna poraba energije od zadnje ponastavitve in trenutna poraba energije;
- prevožena razdalja od zadnje ponastavitve.

b) ponastavitev tlaka v pnevmatikah;

c) naslednji servisni pregled;

d) dnevnik potovanja, napake pri delovanju in informativna sporočila.

### Vozilo je opremljeno z instrumentno ploščo



Funkcije so prikazane v območjih **2**.

### Vračanje voznih parametrov na ničlo (vračanje v začetni položaj)

Ko je na zaslonu prikazan eden od voznih parametrov, pritisnite in držite stikalo **1** navzdol, dokler se prikazana vrednost ne ponastavi na nič.

# POTOVALNI RAČUNALNIK

## Samodejno vračanje voznih parametrov na ničlo

Vrnitev na ničlo bo opravljena samodejno, ko bo presežena zmogljivost spomina enega od parametrov.

## Pomen vrednosti porabe energije

Nekatera oprema vozila porablja energijo: energija, ki jo porabi vozilo, se lahko zato razlikuje od porabe energije, prikazane na električnem števcu.

## Pomen prikazanih vrednosti po pritisku na tipko za vračanje na začetno vrednost

Podatki o povprečni porabi energije in prevoženi razdalji bodo točnejši in zanesljivejši, čim večja bo prevožena razdalja od zadnjega pritiska na gumb za ponastavitev. Prvih nekaj kilometrov po pritisku tipke za ponastavitev boste opazili, da se doseg potovanja povečuje. To je zato, ker je upoštevana povprečna poraba energije od zadnje ponastavitve. Vendar pa se lahko povprečna poraba energije zmanjša, ko:

- vozilo preneha pospeševati;

- voznja preide z mestne na odprto cesto.



Nekatere informacije potovalnega računalnika se prikažejo na prikazovalniku navigacijskega sistema.

Ponastavitev nastavitve vožnje in števca prevoženih kilometrov se hkrati izvede v potovalnem računalniku in navigacijskem sistemu.

## Ponastavitev razdalje, ki jo lahko prevozite s preostalo energijo

Ko se pogonski akumulator popolnoma napolni, lahko izbirate med dvema vrstama ponastavitve: ročno ali samodejno.

### Ročna ponastavitev

Izberite nastavitev poti za ponastavitev, nato pritisnite in držite stikalo **1**, da ponastavite doseg.

### Samodejna ponastavitev

Razdalja, ki jo lahko prevozite, se samodejno ponastavi po popolnem polnjenju pogonske baterije. Izračunana vrednost ustreza povpreč-



ni uporabi ob upoštevanju zunanje temperature.

Če je ugotovljen posebno varčen način vožnje, se popravi izračun in poveča doseg.

# POTOVALNI RAČUNALNIK

## Vozni parametri

**2** Prikaz v nadaljevanju opisanih informacij JE ODVISEN OD OPREMLJENOSTI VOZILA IN POSAMEZNEGA TRŽIŠČA

Primeri izbire	Pomen izbranega prikaza
 + 13,4 kWh	<b>a) Vozni parametri</b> <b>Trenutna poraba energije.</b>  <b>Povprečna poraba energije.</b> Vrednost je prikazana, ko prevozite najmanj 400 metrov od zadnjega vračanja na ničlo.  <b>Prevožena razdalja</b> po zadnjem vračanju v začetni položaj  <b>b) Ponastavitev tlaka v pnevmatikah</b> <b>→ 180</b>
 12,8 kWh/100 km	
Vožnja 1284,7 km	
Za ponast. tlaka zadržite gumb	

# POTOVALNI RAČUNALNIK

2

Primeri izbire	Pomen izbranega prikaza
Servis na 1.936 km ali tri mesece	<p><b>c) Naslednji servisni pregled</b></p> <p>Razdalja do naslednjega rednega servisnega pregleda (prikaz v kilometrih); ko se ta razdalja zmanjšuje, se uporabljajo različni načini prikazovanja:</p> <ul style="list-style-type: none"> <li>- preostala razdalja manj kot <b>1.500 km ali en mesec</b>: prikaže se sporočilo "Servis čez" skupaj s preostalo razdaljo ali časom;</li> <li>- ko je potreben servisni pregled, se prikaže sporočilo "Servisni pregled čez", ki ga spremlja prva omejitev (razdalja ali čas);</li> <li>- če je do naslednjega servisnega pregleda <b>0 km ali je datum za servisni pregled dosežen</b>: prikaže se sporočilo "Opravite servisni pregled", ki ga spremlja opozorilna lučka  .</li> </ul> <p>Na vozilu je treba čim prej opraviti servisni pregled.</p>

## Vračanje prikazovalnika na začetno vrednost po opravljenem servisnem pregledu v skladu s programom vzdrževanja

Interval naslednjega rednega servisnega pregleda se lahko ponastavi le po servisnem pregledu, ki je bil opravljen po priporočilih programa vzdrževanja za vaše vozilo.

**Posebna funkcija:** če želite ponastaviti števec za naslednji redni servisni pregled, pritisnite in 10 sekund pridržite eno od tipk za ponastavitev, dokler ni trajno prikazana vrednost do naslednjega rednega servisnega pregleda.

Primeri izbire	Pomen izbranega prikaza
Nastavitve (OK)	<p><b>d) Meni za prilagajanje nastavitvev vozila.</b></p> <p>➔ 133</p>
Prtljažnik odprt	<p><b>e) Dnevnik potovanja.</b></p> <p>Zaporedni prikaz:</p> <ul style="list-style-type: none"> <li>- informativna sporočila;</li> <li>- sporočil o motnjah pri delovanju.</li> </ul>

# POTOVALNI RAČUNALNIK

## Informativna sporočila

2

Lahko so v pomoč pri zagonu motorja oziroma vas obveščajo o določeni izbiri ali stanju med vožnjo.

V nadaljevanju je navedenih nekaj primerov informativnih sporočil.

Primeri sporočil	Pomen izbranega prikaza
« Odključite kabel za zagon »	Opozarja, da je napajalni kabel še vedno priključen v vozilo.
« Preverite povezave »	Odklopite in nato ponovno priklopite vozilo. Če je sporočilo še vedno prikazano, je lahko vzrok za to povezan z zunanjimi pogoji napajanja ali domačo namestitvijo.
"Preverite polnilno postajo"	Kaže na morebitno električno okvaro ali okvarjen polnilni kabel: zamenjajte polnilno postajo ali lokacijo ali preverite kabel.
« Izpad napajanja med polnjenjem »	Opozarja na težavo z električnim napajanjem med polnjenjem. Znova začnite napajanje. Če to ne pomaga, preverite električno napeljavo.

## Sporočila o motnjah pri delovanju

Prikažejo se skupaj z opozorilno lučko  in vas opozarjajo, da se morate čim prej in zelo previdno odpeljati do pooblaščenega predstavnika servisne mreže. Če tega priporočila ne boste upoštevali, lahko pride do poškodb na vozilu.

Izginijo s pritiskom na tipko za izbiro prikazanih podatkov ali po nekaj sekundah in so shranjena na ekranu sporočil

o delovanju in motnjah. Opozorilna lučka  ostane prižgana. V nadaljevanju je podanih nekaj primerov sporočil o motnjah pri delovanju.

Primeri sporočil	Pomen izbranega prikaza
« Preverite varnost. blazine »	Opozarja na napako zadrževalnega sistema kot dodatek varnostnih pasov. Obstaja nevarnost, da se ob nesreči ne bodo sprožile.
« Preverite vozilo »	Opozarja na napako na enem od tipal pedalov ali na sistemu za upravljanje dodatnega 12-voltnega akumulatorja.
« Preverite zavorni sistem »	Opozarja na obrabo zavornega sistema ali na to, da ga je treba pregledati.
« Preverite Po trku »	Označuje težavo z zaviranjem z več trki.
« Preverite priključ. vozila »	Opozarja na pregrevanje na območju vtičnice za napajanje na vozilu. Počakajte približno 20 minut, nato poskusite znova. Če ne deluje, se obrnite na pooblaščenega predstavnika servisne mreže za svoje vozilo.
« Preverite Elektr.sistem »	Opozarja na napako pogonskega sistema.
« Polnjenje akumul. ni mogoče »	Opozarja na napako na sistemu za napajanje pogonskega akumulatorja.

# POTOVALNI RAČUNALNIK

## Opozorilna sporočila

2

Prikažejo se skupaj z opozorilno lučko **STOP** in nakazujejo, da morate zaradi lastne varnosti ustaviti vozilo takoj, ko prometne razmere to dopuščajo. Ugasnite motor in ga več ne zaganjajte. Pokličite Renault Pomoč.

V nadaljevanju je navedenih nekaj primerov opozorilnih sporočil. **Opomba:** sporočila se na prikazovalniku pojavijo bodisi posamično ali izmenično (ko je treba prikazati več sporočil), lahko jih spremlja opozorilna lučka oziroma zvočni signal.

Primeri sporočil	Pomen izbranega prikaza
« Okvara zavornega sistema »	Opozarja na napako na zavornem sistemu.
« Okvara krmilnega mehanizma »	Opozarja na težavo na krmilnem mehanizmu.
« Okvara Elektro motorja »	Opozarja na izgubo moči vozila.
« Električna okvara »	Opozarja na okvaro na električnem sistemu.
« PREDRŤA pnevmatika »	To pomeni, da je vsaj ena pnevmatika predrta ali močno izpraznjena.



Če vozilo parkirate ob robu ceste, morate ostale udeležence v prometu opozoriti na prisotnost svojega vozila tako, da namestite varnostni trikotnik ali kateri drugi opozorilni pripomoček, ki je predpisan po lokalni zakonodaji države, v kateri vozite.

# POTOVALNI RAČUNALNIK

## Prikazovalniki in indikatorji

### Izbor pogledov



Odvisno od vozila se pomikajte s stikalom **1**, da izberete različne poglede na instrumentni plošči.

Predlaganih je več pogledov:

- pogled polnjenja: prikazuje doseg, napolnjenost baterije in preostali čas polnjenja na instrumentni plošči samo, ko se vozilo polni;
- klasičen pogled: prikazuje hitrost, aktivne pripomočke za vožnjo, informacijsko območje in, odvisno od vozila, merilnik moči na instrumentni plošči;

- navigacijski pogled: prikazuje hitrost, aktivne pripomočke za vožnjo in informacijsko območje na instrumentni plošči. Na celotni instrumentni plošči podvaja tudi zemljevid iz multimedijskega sistema;
- realistični prikaz: na instrumentni plošči prikaže hitrost, aktivne pripomočke za vožnjo, informacijsko območje ter vaše vozilo in njegovo okolico (pasove, vozila okoli vas itd.);
- minimalni pogled: prikazuje samo bistvene informacije, hitrost, aktivne pripomočke za vožnjo in informacijsko območje na instrumentni plošči.

### Instrumentna plošča



prilžge se ob odpiranju vozniških vrat. Ob prilžgu nekaterih opozorilnih lučk se prikaže tudi sporočilo.

Glede na vozilo lahko instrumentno ploščo prilagodite z vsebino in različnimi barvami po svoji izbiri.

Za dodatne informacije glejte navodila za multimedijski sistem.

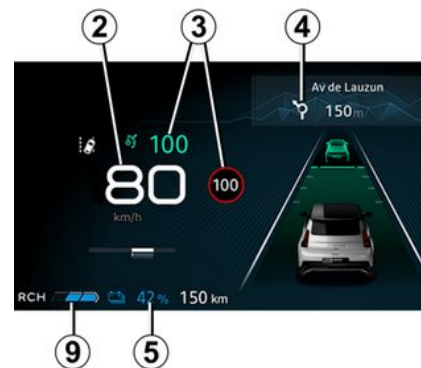

### Merilnik hitrosti 2

#### Zvočni signal za preveliko hitrost

Prikaže se opozorilna lučka  in zasliši se zvočni signal, kar je odvisno od vozila in države. Ta zvočni signal se vklopi takoj, ko vozilo preseže hitrost 120 km/h.

## POTOVALNI RAČUNALNIK

Opozorilna lučka ostane vklopljena, dokler vozite več kot 120 km/h.

### 2 Podatki o sistemih za pomoč pri vožnji 3

#### Informacije o navigaciji v teku 4

Odvisno od vozila lahko prikazete informacije na zaslonu multimedijskega sistema (kompas, telefon, navigacija itd.) ali informacije potovalnega računalnika.

Za dodatne informacije glejte navodila za multimedijski sistem.

### Informacije o bateriji 5 (stopnja polnjenja pogonske baterije, ocenjen doseg)



### Merilnik moči 6

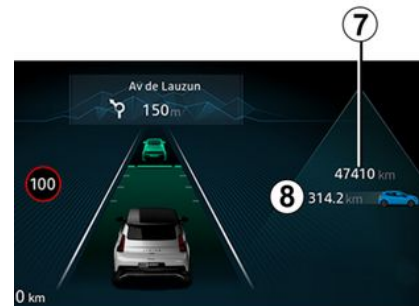

## POTOVALNI RAČUNALNIK

Števec skupno prevoženih kilometrov **7**

Opozorilna lučka za stopnjo regenerativnega zaviranja **9**



### Informacijsko območje **8**

Ovisno od vozila se pomikajte s stikalom **10**, da izberete različne pripomočke na instrumentni plošči:

- informacije potovalnega računalnika (števec števila prevoženih kilometrov, poraba itd.);
- informacije o telefonu, multimedijem sistemu (viru zvoka, ki se trenutno predvaja itd.);
- informacije o vozilu (opozorilna sporočila itd.);

- ...

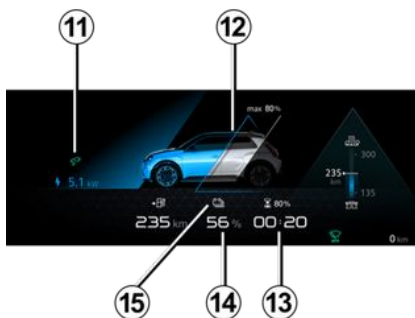

### Opozorilna lučka »priključitev« napajalnega kabla **11**

Vklopi se, ko napajalni kabel priključite na vozilo.

### Nivo polnjenja **12**

Merilnik kaže stanje preostale energije.

Preostali čas polnjenja **13**

Nivo napoljenosti pogonske baterije **14**

### Prag rezerve

Ko nivo napoljenosti pogonske baterije doseže približno 7 % ali, odvisno od vozila, približno 12 %, se prikažeta merilnik in kontrolna lučka

ka **15**  rumene barva, ki ju spremlja zvočni signal.

Za optimalen doseg → **178**.

### Prag neizbežne zaustavitve

Ko raven napoljenosti doseže približno 4 % ali, odvisno od vozila, približno 6 %, se ponovno sproži zvočni signal in merilnik zasveti v rdeči barvi ali, odvisno od vozila, 30 sekund po tem, ko merilnik zasveti v rdeči barvi.

Ko raven napoljenosti doseže 3,5 % ali, odvisno od vozila, približno 5 %, preostali čas delovanja vozila ni več prikazan. Zmogljivost motorja se postopoma znižuje, dokler se vozilo popolnoma ne ustavi → **338**.

2

# POTOVALNI RAČUNALNIK

## Ocenjeni doseg 16

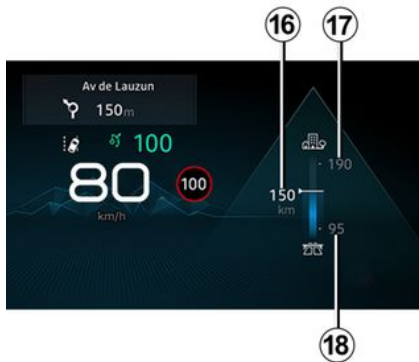

Visoko **17**: vidljivost območja v optimalnih pogojih (npr. vožnja po magistralnih ali dvopasovnih hitrih cestah z manjšo uporabo toplotnega ugodja).

Nizko **18**: vidljivost območja v neugodnih razmerah (npr. vožnja po avtocesti pozimi ali v zastoju z intenzivno uporabo toplotnega ugodja).

Za optimalen doseg → **178**.

## Instrumentna plošča, nastavljena v miljah



(možnost preklopa na km/h)

Ko je vozilo zaustavljeno in je motor vklopljen, na zaslону multimedjskega sistema **19** izberite sistem "Vozilo", pritisnite meni "Nastavitve", "Enote" nato "Hitrost".

Izbirate lahko med km/h ali mp/h. Merilnik hitrosti in nekatere informacije o razdalji, prikazane na instrumentni plošči, se pretvorijo.

Ravnajte enako, če se hočete vrniti v prejšnji način.

**Opomba:** po odklopu akumulatorja se potovalni računalnik samodejno vrne na prvotno mersko enoto.

Za dodatne informacije glejte navodila za multimedjski sistem.

 Za uporabo določenih funkcij pomoči pri vožnji je treba spremeniti mersko enoto na instrumentni plošči, da pridobite ustrezne informacije med vožnjo v državi, kjer se enote za hitrost razlikujejo od tistih, ki so privzeto nastavljene na vašem vozilu.

 Iz varnostnih razlogov vam svetujemo, da vse te nastavitve opravite, ko vozilo stoji.

# POTOVALNI RAČUNALNIK

## Meni za prilagoditev nastavitve vozila

### Predstavitev



Ta funkcija vam glede na opremo vozila omogoča vklop/izklop in nastavitve določenih funkcij vozila.

### Dostop do menija za nastavitve

Za dostop do različnih nastavitvev pri zaustavljenem vozilu in delujočem motorju na zaslonu multimedijskega sistema **1** izberite sistem »Vozilo«, pritisnite meni »Vozilo« in zatem še zavihek »Zunaj«.

### Izbira nastavitvev

Izberite zavihek in nato funkcijo, ki jo želite spremeniti (prikaz je odvisen od opremljenosti vozila in države):

#### a) "Dostop":

- « Samodejno zaklepanje vrat med vožnjo » ;
- « Prostorčno zaklepanje/odklepanje » ;
- « Dostop in začetek s telefonom » ;
- ...

#### b) "Dobrodošli":

- « Sekvenca zunanje osvetlitve » ;
- « Zvok notranjega zaporedja » ;
- « Odpiranje avtomatskih ogledal » ;
- « Notranja svetlobna funkcija » ;
- ...

#### c) »Vozne luči«:

- « Prilagodljiva vidnost » ;
- « Izbira vozne strani » ;
- ...

#### d) "Brisanje":

- « Vklop zadnjega brisalca ob vzvratni prestavi » ;
- « Samodejni brisalec spredaj » ;
- ...

Odvisno od funkcije izberite:

- ON oz. OFF za vklop oz. izklop;

ali

- čas za nastavitvev časovnega obdobja, v katerem žarometi svetijo (npr. za funkcijo »Samodejni sledilec domov«).

Za dodatne informacije glejte navodila multimedijskega sistema.



Iz varnostnih razlogov vam svetujemo, da vse te nastavitve opravite, ko vozilo

stoji.

### Funkcija "Priljubljeni"



## POTOVALNI RAČUNALNIK

Odvisno od vozila lahko s pritiskom na volansko stikalo **2** vklopite naslednje funkcije v skladu s shranjenimi predhodno določenimi nastavitvami:

- ogrevani sedeži;
- ogrevan volan,
- izbira nastavitve (dostop, dobrodošlica, osvetlitev, brisalci itd.);
- funkcija "Asistent za parkiranje brez rok";
- varčni način;
- ...

Za več informacij o programiranju te funkcije glejte navodila za multimedijски sistem.



Iz varnostnih razlogov vam svetujemo, da vse te nastavitve opravite, ko vozilo

stoji.

## Ura in zunanja temperatura

### Nastavitve ure



Ura in zunanja temperatura sta prikazani na zaslonu multimedijskega sistema **1**.

Za nastavitve časa na zaslonu multimedijskega sistema **1** izberite sistem »Vozilo«, pritisnite meni »Nastavitve«, nato »Nastavitve ure«.

Dostopate lahko do različnih nastavitev:

- « Format časa » ;
- « Izberi časovni pas države » ;
- "nastavitve časovnega pasu";
- ...

Za dodatne informacije glejte navodila multimedijškega sistema.

### Indikator zunanje temperature

#### Poseben primer:

Ko se zunanja temperatura giblje med  $-3\text{ }^{\circ}\text{C}$  in  $+3\text{ }^{\circ}\text{C}$ , znak  $^{\circ}\text{C}$  utripa (to pomeni, da obstaja nevarnost poledice).



Če pride do prekinitve dovoda električnega toka (odklopljen akumulator ali kabel ...), je treba nastaviti uro.

Svetujemo vam, da tega ne počnete med vožnjo.



#### Indikator zunanje temperature

Ker je pojav poledice odvisen od izpostavljenosti območja, vlage in temperature, samo na osnovi prikazane temperature ni mogoče ugotoviti, ali je na cestišču poledica.

## OPOZORILNE LUČKE

Prikaz v nadaljevanju opisanih informacij JE ODVIŠEN OD OPREMLJENOSTI VOZILA IN POSAMEZNEGA TRŽIŠČA.



**Instrumentna plošča A:** ta zasveti, ko se odprejo voznikova vrata. Če želite prilagoditi svetlost armaturne plošče, glejte navodila za multimedijski sistem.

Ob prižigu nekaterih opozorilnih lučk se prikaže tudi sporočilo.



Zaradi vaše varnosti morate, če **STOP**, se prižge opozorilna lučka, da se takoj ustavite, takoj ko prometne razmere to dopuščajo. Ugasnite motor in ga ponovno ne zaganjajte. Pokličite predstavnika pooblaščenega servisne mreže.



Če ni vidnih lučk ali zvokov, to označuje napako na instrumentni plošči. Takoj ustavite vozilo na varnem mestu, (takoj ko prometne razmere to dopuščajo). Prepričajte se, da je vozilo pravilno zaustavljeno in pokličite predstavnika pooblaščenega servisne mreže za vaše vozilo.



Opozorilna lučka



pomeni, da morate čim prej obiskati predstavnika pooblaščenega servisne mreže za svoje vozilo, **do takrat pa vozite preudarno**. Če tega priporočila ne boste upoštevali, lahko pride do poškodb vozila.



**Kontrolna lučka pozicijskih luči**



**Kontrolna lučka zasenčenih luči**



**Kontrolna lučka dolgih luči**



**Kontrolna lučka samodejnih dolgih luči**



**Kontrolna lučka zadnje meglenske**



**Kontrolna lučka levih smerokazov**

## OPOZORILNE LUČKE



Kontrolna lučka desnih smerokazov



Opozorilna lučka za okvaro luči "Adaptive Vision"



Opozorilna lučka odprtih vrat



Opozorilna lučka vklopljene samodejne parkirne zavore → 169



Opozorilna lučka sistema "Autohold"



Opozorilna lučka za napako zvočnega opozorilnika za pešce



Opozorilna lučka za napako na čelni strani pri vozniku airbag in sovozniku → 114



Opozorilna lučka za nizki nivo tekočine za pranje vetrobranskega stekla



Opozorilna lučka funkcije samodejnega brisanja



Opozorilna lučka obvezne zaustavitve

Zasveti, ko vklopite kontakt, in ugasne, ko zaženete motor. Opozorilna lučka zasveti hkrati z drugimi opozorilnimi lučkami in/ali sporočili, in jo spremlja zvočni signal. Zaradi vaše varnosti zahteva, da ustavite vozilo takoj, ko to omogočajo prometne razmere. Ugasnite motor in ga ponovno ne zaganjajte.

Pokličite predstavnika pooblaščenih servisne mreže.



### Opozorilna lučka

Zasveti, ko vklopite kontakt, in ugasne, ko zaženete motor. Opozorilna lučka lahko zasveti hkrati z drugimi opozorilnimi lučkami in/ali sporočili na instrumentni plošči. Pomeni, da se morate čimprej **previdno odpeljati** do predstavnika pooblaščenih servisne mreže za vaše vozilo. Če tega priporočila ne boste upoštevali, lahko pride do poškodb vozila.



### Opozorilna lučka

Če med vožnjo sveri rdeče in jo

spremlja kontrolna lučka **STOP**, morate za svojo varnost zaustaviti vozilo takoj, ko vam to dovoljujejo prometne razmere. Ugasnite motor in ga ponovno ne zaganjajte.

Pokličite predstavnika pooblaščenih servisne mreže.

Če med vožnjo sveti rumeno in jo

spremlja opozorilna lučka , čim prej obiščite predstavnika servisne mreže. **Do takrat pa vozite previdno.** Če tega priporočila ne boste upoštevali, lahko pride do poškodb vozila.



### Opozorilna lučka elektrotehničnega sistema

Vklop spremljata opozorilna lučka



**STOP** in zvočni signal, ko je temperatura električnega sklopa previsoka. Ustavite vozilo in izključite kontakt. Obrnite se na predstavnika servisne mreže za vaše vozilo. **Če zasveti skupaj z opozorilno**

**lučko STOP**, zvočnim opozorilom in sporočilom "EVAKUIRAJTE SE NA VARNO", izklopite kontakt in motorja ne zaženite znova. Zapustite vozilo in se obrnite na predstavnika pooblaščenih servisne mreže za vaše vozilo.

## OPOZORILNE LUČKE



Če sporočilo "EVAKUI-  
RAJTE SE NA VARNO"  
spremljata opozorilna

lučka **STOP** in zvoč-  
no opozorilo, morate z upošte-  
vanjem prometnih razmer ta-  
kaj ustaviti vozilo. Izključite  
kontakt. Pustite izključenega.  
Izstopite iz vozila, odstranite  
vse potnike iz vozila in jih zadr-  
žite stran od vozila in prome-  
ta.

**Obstaja nevarnost požara**



Če vozilo parkirate ob  
robu ceste, morate  
ostale udeležence v  
prometu opozoriti na

prisotnost svojega vozila tako,  
da namestite varnostni trikot-  
nik ali kateri drugi opozorilni  
pripomoček, ki je predpisan po  
lokalni zakonodaji države, v  
kateri vozite.



**Opozorilna lučka napake  
elektrotehničnega sistema**

Ko se vklopi, to pomeni, da se je  
pojaviła napaka elektrotehničnega  
sistema, povezana z električnim  
sklopom (pogonska baterija in ele-  
ktrični motor). Čim prej se posve-  
tujte s predstavnikom pooblaščne  
servisne mreže.



**Opozorilna lučka napake  
elektromotorja**

Ko se prižge, to pomeni, da je pri-  
šlo do napake elektrotehničnega  
sistema, povezane z električnim  
motorjem. Čim prej se posvetujte s  
predstavnikom pooblaščne servi-  
sne mreže.



**Opozorilna lučka napolnje-  
nosti pogonske baterije**

Prikaže se v rumeni barvi, ko nivo  
napoljenosti pogonske baterije  
doseže rezervni prag.



**Opozorilna lučka napake  
pogonske baterije**

Če se pojavi skupaj z opozorilno

lučko , to opozarja na na-  
pako, povezano z delovanjem po-  
gonske baterije. Čim prej se posve-  
tujte s predstavnikom pooblaščne  
servisne mreže.



**Kontrolna lučka polnjenja  
sekundarnega 12-voltnega aku-  
mulatorja**

Če vklop spremljata opozorilna luč-

ka **STOP** in zvočni signal, to po-  
meni, da je električni tokokrog pre-  
napolnjen ali izprazenjen → 322.



**Opozorilna lučka omejene  
zmogljivosti**

Prikaže se, ko pogonska baterija  
začasno ne zagotavlja svoje nomi-  
nalne izhodne moči. V tem obdobju  
se zmogljivost vozila zmanjša.  
Odločite se za lažji slog vožnje, do-  
kler opozorilna lučka ne izgine.



**Opozorilna lučka priklopa  
napajalnega kabla**

Vklopi se, ko napajalni kabel priklo-  
pite na vozilo → 20.



**Kontrolna lučka sistema  
proti blokiranju koles (ABS)**

Prižge se, ko vklopitate kontakt, po  
nekaj sekundah pa ugasne.  
Če se ne izklopi po vključitvi kon-  
takta, oziroma se vklopi med vo-  
žnjo, gre za napako sistema ABS.  
Zavore bodo delovale kot običaj-  
no, brez ABS. Čim prej se posvetuj-

## OPOZORILNE LUČKE

te s predstavnikom pooblaščenega servisne mreže.

2



**Kontrolna lučka sistema za nadzor stabilnosti vozila (ESC) in sistema za krmiljenje spodsavanja**

Opozorilna lučka se lahko prikaže zaradi več razlogov.



Opozorilna lučka nedostopnosti **programa elektronske stabilnosti (ESC) in sistema krmiljenja spodsavanja**



**Opozorilna lučka za nezadostno napolnjenost pnevmatik**

Vklopi se, ko vključite kontakt ali ko se zažene motor, nato pa se po nekaj sekundah izklopi ➔ 180.



**Opozorilna lučka funkcije "samodejnega parkiranja"**



**Kontrolna lučka variabilnega servovolana**

Zasveti, ko vključite kontakt ali zaženete motor, nato ugasne po nekaj sekundah.

Če zasveti med vožnjo in jo spre-

mlja kontrolna lučka **STOP**, pomeni, da je v sistemu prišlo do mo-

tnje.

Pokličite predstavnika pooblaščenega servisne mreže.



**Opozorilna lučka napake na zavornem sistemu**

Zasveti, ko vključite kontakt ali zaženete motor, nato ugasne po nekaj sekundah.

Če se prižge ob zaviranju skupaj z

opozorilno lučko **STOP** in zvočnim signalom, opozarja na prenizek nivo zavorne tekočine ali napako na zavornem sistemu.

Ustavite vozilo na varnem mestu in se posvetujte s predstavnikom servisne mreže za vaše vozilo.



**Kontrolna lučka za nogo na zavornem pedal**

Prižge se, ko je treba pritisniti na zavorni pedal.



**Opozorilna lučka programiranja polnjenja**



**Indikator programiranja klimatske naprave**



**Kontrolna lučka zaznavanja voznikovih rok na volanu**



**Opozorilna lučka funkcije »Aktivno zaviranje v sili« ➔ 215**



**Opozorilna lučka, ki nakazuje okvaro ali nerazpoložljivost funkcije »Aktivno zaviranje v sili« ➔ 215**



**Opozorilna lučka prekoračitve hitrosti**



**Opozorilna lučka sistema za zapuščanje voznega pasu**



**Opozorilna lučka za preprečevanje menjave voznega pasu**



**Opozorilna lučka za sistem poravnave vožnje na ustreznem voznem pasu**



**Opozorilna lučka omejevalnika hitrosti**



**Opozorilna lučka prilagodljivega regulatorja hitrosti Stop and Go**

## OPOZORILNE LUČKE

Na prikazovalniku *B*



 Airbag na sopotnikovi strani ON → 114

 Airbag na sopotnikovi strani OFF → 114

 Opozorilna lučka za nepriprave varnostne pasove spredaj → 78

# KRMARJENJE

## Volan

### 2 Nastavitev volana po višini in globini



Spustite ročico **1** in nastavite volan v zeleni položaj.

Nato dvignite ročico do konca in preko trde ročke, da blokirate volan.

Prepričajte se, da je volan dobro učvrščen.



Iz varnostnih razlogov te nastavitve ne opravljate med vožnjo.

## Gretje volana

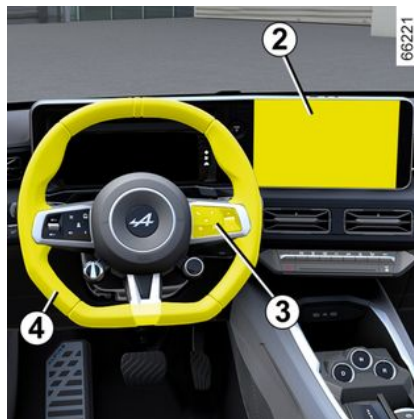

(odvisno od vozila)

Ta funkcija greje volan **4**.

### Način delovanja

Ko je zelena temperatura dosežena, funkcija uravnava temperaturo ogrevanih mest še približno 30 minut, nato pa se samodejno izklopi.

### Vključitev funkcije

Pri vključenem kontaktu pritisnite tipko **5** na zaslonu multimedijskega sistema **2**.



## Izklop funkcije

### - Samodejno:

Funkcija se samodejno izklopi po fazi regulacije približno 30 minut.

### - Ročno:

Za izklop funkcije med fazo regulacije pritisnite gumb **5** na zaslonu multimedijskega sistema **2**.

**Opomba:** funkcija je dostopna tudi prek gumba **3** »Priključene« na volanu **4**.

# KRMARJENJE

## Funkcija "Priljubljeni"



Odvisno od vozila, lahko s pritiskom na volansko stikalo **6** vklopite ogrevanje volana v skladu s shranjenimi predhodno določenimi nastavitvami uporabe.

Za več informacij o programiranju te funkcije glejte navodila za multi-medijski sistem.

## Servovolan

Nikoli ne vozite z neustrezno napolnjenim akumulatorjem.

## Variabilni servovolan

Variabilni servo volan je opremljen z elektronskim krmilnim sistemom,

ki spreminja stopnjo pomoči glede na hitrost vozila.

Pri parkiranju je volan mehkejši (za lažje manevriranje), s povečevanjem hitrosti pa postaja čedalje trši (za večjo varnost pri veliki hitrosti).

## Poseben primer

v primeru okvare akumulatorja (odklopljen, izpraznjen akumulator itd.) je treba ponastaviti kot servo volana. To storite tako:

- vozilo miruje in je postavljeno na ploski podlagi;
- ko je v vozilu samo voznik, zažene

nite motor: opozorilna lučka  in/ali sporočilo "Zasukajte volan povsem v desno in levo";

- volan obrnite popolnoma v levo in nato v desno, pri čemer uporabite silo, ko prispe na ustavitev. Ugasnite motor in počakajte približno minuto. Opozorilna lučka in/ali sporočilo izgine ob naslednjem zagonu motorja.



Nikoli ne ugašajte motorja med vožnjo po klancu navzdol in praviloma nikoli med vožnjo (ne bo servopomoči).



Pri ustavljenem vozilu nikoli ne zadržujte volana v skrajnem levem ali desnem položaju.

Pri mirujočem motorju ali pri okvari sistema lahko volan še vedno obračate. Potrebno bo le več moči.

Pri hitrem obračanju volana se lahko pojavi hrup. To je normalno.

# PRIKAZ OBMOČJA ZADAJ

## Vzratna ogledala

### 2 Zunanji vzratni ogledali z električnim upravljanjem:



Ko s stikalom **3** izberete zunanje ogledalo, se vklopi kontrolna lučka, vgrajena v stikalo. Nato za nastavitve v želeni položaj uporabite gumb **2**.

### Ogrevanje vzratnih ogledal

Pri delujočem motorju se ogrevanje zunanjih ogledal vključi istočasno z ogrevanjem zadnjega stekla.



Iz varnostnih razlogov vam svetujemo, da vse te nastavitve opravite, ko vozilo

stoji.

### Električna preklopna ogledala

Glede na vozilo ogledala ob odklepanju vozila samodejno preklopijo navzven. Ob zaklepanju vozila se zunanji ogledali samodejno preklopijo navznoter.

Samodejni preklop zunanjih ogledal lahko izklopite/vklopite ➔ **133**.

Preklop lahko uveljavite s pritiskom na stikalo **1**. V tem primeru ostanejo zunanja ogledala preklapljena, dokler znova ne pritisnete gumba **1**, ne glede na samodejni preklop.

### Poseben primer

Če je bilo zunanje ogledalo ročno preklapljeno navzven ali navznoter, ga je mogoče ponastaviti v položaj za uporabo.

To lahko storite s pritiskom stikala **1**. Zaslišali boste mehanski tlesk pri sklopu zunanjih ogledal.

Če tapkanja ne slišite, znova pritisnite stikalo **1**, da z zunanjih ogledal zaslišite tapkanje.



Predmeti v vzratnem ogledalu so bližje, kot so videti.

Iz varnostnih razlogov to upoštevajte, da pred vsakim manevrom pravilno ocenite razdaljo.

## PRIKAZ OBMOČJA ZADAJ

### Notranje vzvratno ogledalo

Ogledalo lahko nastavljate po lastni želji.

### Vzvratno ogledalo z ročico 4



Med vožnjo ponoči ga lahko preklopite z ročico 4 za vzvratnim ogledalom, da vas ne bi slepil odsev luči za vami vožečega vozila.

### Vzvratno ogledalo z ročico 5



Vzvratno ogledalo samodejno potemni, ko vam sledi vozilo, ki sveri z dolgimi lučmi, ali ob močni sverlobi.

# OSVETLITEV IN SIGNALIZACIJA

## Zunanja osvetlitev in signalizacija

2

### Dnevne luči



66097



Zavrtite obroček **4** tako, da bo simbol AUTO nasproti oznake **3**.

Dnevne luči se samodejno vklopijo (brez uporabe ročice **1**), ko se motor zažene, in izklopijo ob zaustavitvi motorja.

### Bočne luči

 Obroček **4** zasučite tako, da bo simbol poravnán z oznako **3**.

Na instrumentni plošči se prižge ta kontrolna lučka.

**Opomba:** pozicijske luči lahko glede na vozilo ročno vklopite samo, ko je vklopljena parkirna zavora. V nasprotnem primeru se na instrumentni plošči prikaže sporočilo

"Nedosegljiv položaj luči", ki vas obvesti, da stranskih luči ni mogoče vklopiti.

### Zasenčene luči



#### Ročni način delovanja

Obroček **4** zasučite tako, da bo simbol poravnán z oznako **3**.

Na instrumentni plošči se prižge ta kontrolna lučka.



Pred nočno vožnjo: preverite delovanje svetlobnih teles in nastavite pravilno višino svetlobnega snopa žarometov (v primeru neobičajne obremenitve vozila).

Vedno pazite, da luči niso zastrtre (umazanija, blato, sneg, tovor, ki ga prevažate).

### Samodejno delovanje

Obrnite obroček **4** tako, da bo simbol AUTO poravnán z oznako **3**: pri delujočem motorju se zasenčene luči samodejno vklopijo ali izklopijo glede na raven zunanje svetlobe, ne da bi voznik premaknil ročico **1**.

## OSVETLITEV IN SIGNALIZACIJA

Pri nekaterih izvedenkah se po nekaj zaporednih pomikih brisalcev vetrobranskega stekla zasenčene luči samodejno vklopijo.



Ko z vozilom z volanom na levi strani, vozite po levem voznem pasu (ali obratno), morate ustrezno prilagoditi žaromete. ➔ 148.

### Dolge luči:

66097



Pri delujočem motorju in prižganih zasenčenih lučeh potisnite ročico **1** (dejanje **A**).

Na instrumentni plošči se prižge ta kontrolna lučka.

Za prižig zasenčenih luči ponovno potisnite ročico **1**.

### Samodejne dolge luči

66097



Ta sistem samodejno vkloplja in izklaplja dolge luči.

Uporablja kamero, ki je nameščena za notranjim vzratnim ogledalom, za zaznavanje vozil pred vami in vozil, ki vam vozijo naproti.

**Opomba:** ponoči se na mestnih območjih u ulično razsvetljavo samodejne dolge luči samodejno izklopijo.

Dolge luči se samodejno prižgejo, če:

- je raven zunanje svetlobe nizka;
- nobeno drugo vozilo ali osvetlitev nista zaznana;
- hitrost vozila je večja od približno 40 km/h.

Če kateri od zgoraj navedenih pogojev ni izpolnjen, sistem preklopi v zasenčene luči.

**Opomba:** prepričajte se, da na vetrobranskem steklu ni ovir (umazanija, blato, sneg, zarositev itd.).

### Vklop/izklop

#### Za vklop samodejnih dolgih luči

Obrnite obroček **4**, da bo simbol AUTO poravnana z oznako **3**, nato pritisnite stikalo **5**.

Kontrolna lučka na instrumentni plošči zasveti, če so prižgani kratki luči.

#### Za izklop samodejnih dolgih luči

Pritisnite stikalo **5**: opozorilna lučka

izgine z instrumentne plošče.

**Opomba:** s pritiskom ročice **1** se funkcija samodejnih dolgih luči iz-

## OSVETLITEV IN SIGNALIZACIJA

2 klopi, opozorilna lučka  izgine z instrumentne plošče, vozilo pa vklopi dolge luči.

 Sistem je lahko v nekaterih okoliščinah oviran, zlasti v naslednjih:

- v neugodnih vremenskih razmerah (dež, sneg, megla itd.);
- slaba vidljivost skozi vetrobransko steklo ali prek kame-re;
- slabo vidna ali šibka osvetlitev vozila pred vami ali vozila, ki vam prihaja naproti;
- slaba nastavitvev prednjih luči;
- odsevajoči sistemi;
- ...

### Motnje delovanja

Če se na instrumentni plošči prikaže sporočilo "Samodejni prižig luči preverite", je sistem deaktiviran.

Obrnite se na predstavnika pooblaščenega servisne mreže.



Uporaba prenosnega navigacijskega sistema na predelu vetrobranskega stekla pod kamero ponoči lahko ovira delovanje sistema »samodejnih dolgih luči« (pojav odboja na vetrobranskem steklu).



Sistem "samodejnih dolgih luči" v nobenem primeru ne nadomešča pazljivosti in odgovornosti voznika, kar zadeva osvetlitev vozila in njegovo prilagoditev na pogoje osvetljenosti, vidljivosti in okoliščine v prometu.

### Izklop luči

66097



Luči se bodo samodejno ugasnile pri odpiranju voznikovih vrat, ali po zaklepanju vozila, ali eno minuto po izklopu motorja.

V tem primeru se bodo luči pri prihodnjem zagonu motorja ponovno prižgale, če bo obroček v položaju 4.

### Zvočni alarm za opomnik za neugasnjene luči

Če pozabite ugasniti luči po izključitvi kontakta, vas ob odpiranju voznikovih vrat na to opozori zvočni signal.

# OSVETLITEV IN SIGNALIZACIJA

## Motnje delovanja

Če se, odvisno od vozila, prikaže sporočilo "Preverite osvetlitev", ki ga spremlja opozorilna lučka



, in/ali na instrumentni plo-

šči utripa opozorilna lučka , to opozarja na napako osvetlitve.

Obrnite se na predstavnika pooblaščenega servisne mreže.

## Funkcija dobrodošlice in pozdrava

(odvisno od vozila)

Če je funkcija vključena, se zasenčene in zadnje pozicijske luči samodejno prižgejo, ko vozilo zazna karcico ali ga odklenete.

Samodejno ugasnejo:

- približno petnajst sekund po vklopu;
  - ob zagonu motorja glede na položaj ročice za osvetlitev;
- ali

- ob zaklepanju vozila.

## Vklop/izklop funkcije

Za vklop ali izklop zunanje dobrodošlice glejte navodila za multimedijско opremo.

## Funkcija "zunanje spremljevalne osvetlitve"

66097



Ta funkcija vam omogoča, da za kratek čas vklopite pozicijske in zasenčene luči (npr. za osvetlitev pri odpiranju dvoriščnih ali garažnih vrat).

**Pri zaustavljenem motorju in izklopljenih lučeh, po tem, ko odprete voznikova vrata in ko je obroček 4 v položaju AUTO, ročico 1 povlecite k sebi: pozicijske in zasenčene luči se bodo vklopile za približno 30 sekund skupaj z opozo-**

rilnima lučkama  in  na instrumentni plošči.

Čas vklopa luči lahko podaljšate tako, da še enkrat povlečete ročico. To lahko ponovite samo štirikrat, tako da osvetlitev skupaj traja največ približno dve minuti.

Prikaže se sporočilo "Vključena osvetlitev med \_\_\_" s časom osvetlitve na instrumentni plošči, da potrdi dejanje.

Nato lahko zaklenete vaše vozilo.

## Izklop funkcije "zunanje spremljevalne osvetlitve"

Za izklop luči pred samodejnim izklopom zasukajte obroček 4 v kateri koli položaj, nato pa ga vrnite v položaj AUTO.

**Opomba:** če je funkcija dobrodošlice in pozdrava vključena, morate po izklopu motorja, preden povlečete ročico, izvesti postopek za izklučitev funkcije »zunanje spremljevalne osvetlitve« (v nasprotnem primeru luči ostanejo prižgane zaradi funkcije »dobrodošlice in pozdrava«).

## OSVETLITEV IN SIGNALIZACIJA

### Zadnja meglenka

66097



Če želite vklopiti zadnjo meglenko, obrnite obroček 4, dokler simbol AUTO ni poravnán z oznako 3, nato obrnite vrtljivo stikalo, da poravnate oznako 6 s simbolom 2.

Na instrumentni plošči se prižge

opozorilna lučka .

Delovanje teh luči je odvisno od vključene zunanje osvetlitve na vozilu. Kadar so prižgane, sveri tudi kontrolna lučka na instrumentni plošči.

Ugasnite zadnjo meglenko, ko ni več potrebna, ker je lahko neprije-

tna za ostale udeležence v prometu.

Če želite izklopiti zadnjo meglenko, ponovno obrnite vrtljivo stikalo, da poravnate oznako 6 s simbolom 2.

Opozorilna lučka  na instrumentni plošči ugasne.

Po izključitvi zunanje osvetlitve ugasne tudi zadnja meglenka.

 Če vozite po megli ali snegu ali če prevažate predmete, ki so višji od strehe, se meglenke ne vklopijo samodejno. Meglenko nadzoruje voznik: opozorilne lučke na instrumentni plošči vas opozorijo o vklopu (prižgana opozorilna lučka) ali izklopu (ugasnjena opozorilna lučka).

### Nastavitev žarometov

#### Delovanje



lahko s stikalom A prilagodite višino snopa žarometov glede na obremenitev.

Pri vklopljenih zasenčenih lučeh pritisnite ali dvignite stikalo A tolikokrat, kot je potrebno, da izberete željeni položaj na instrumentni plošči. Izbrani položaj se na instrumentni plošči prikaže za približno 15 sekund.

**Opomba:** če so luči vključene se na instrumentni plošči ob vsakem zagonu motorja za približno 15 sekund prikaže izbran položaj.

## OSVETLITEV IN SIGNALIZACIJA



Če vozite po levem voz-  
nem pasu z vozilom, v  
katerem je voznikov se-  
dež na levi strani (ali obratno),  
je treba za čas takšnih okoli-  
ščin **začasno** ustrezno prilago-  
diti luči.

# OSVETLITEV IN SIGNALIZACIJA

Tabela primerov položaja nastavitve

2

	Primeri položajev za nastavitev stikala A glede na obremenitev
Voznik sam	0
Samo voznik skupaj s sovoznikom	0 ali 1
Vsi sedeži zasedeni	1 ali 2
Voznik s sopotniki in prtljago (oz. tovorom), ki dosega največjo skupno dovoljeno težo	2 ali 3
Voznik brez sopotnikov in prtljage (oz. tovora), ki dosega največjo skupno dovoljeno težo	2 ali 3 ali 4

V spodnji razpredelnici je nekaj primerov. Stikalo A vedno prilagodite glede na obremenitev vozila tako, da vidite cesto in ne zaslepíte drugih voznikov.

# ZVOČNI IN SVETLOBNI SIGNALI

## Hupa



Pritisnite osrednjo blazinico volanskega obroča **A**, da vključite zvočni opozorilnik.

## Svetlobni signal

Za opozorilni svetlobni signal povlecite ročico **1** proti sebi, nato pa jo spustite.

## Smerokazi

Premaknite ročico **1** v tisto smer, v katero želite premakniti tudi volan.

### Impulzni način delovanja

Na kratko premaknite ročico **1** navzgor ali navzdol, pri čemer ne

prekoračite točke upora, nato jo sprostite: ročica se bo vrnila v začetni položaj in zadevni smernik bo trikrat utripnil.

## Varnostne utripalke



 Pritisnite stikalo **2**. Istočasno se vključijo vsi štirje smerokazi in bočne smerne utripalke.

Varnostne utripalke prižgite samo v primeru nevarnosti, ko morate opozoriti ostale voznike, da se morate ustaviti na neobičajnem ali nedovoljenem mestu, oziroma pri vožnji v posebnih pogojih ali prometnih razmerah.

## BRISALCI

### Brisanje in pranje vetrobranskega stekla

Vozilo z brisalci stekla z intervalnim delovanjem

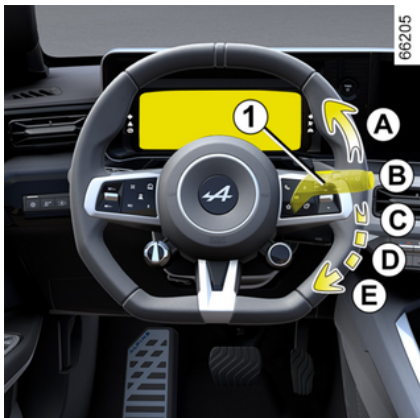

#### **A. enkratno brisanje:**

če ročico na kratko potisnete, boste sprožili enkratni pomik brisalcev;

#### **B. izklopljeno;**

#### **C. intervalno brisanje:**

brisalci se po vsakem hodcu za nekaj sekund ustavijo. Z obračanjem obročka 2 lahko spreminjate interval med dvema pomikoma brisalcev;

**D. počasno neprekinjeno brisanje;**  
**E. hitro neprekinjeno brisanje.**



#### **Posebnost**

**Med vožnjo** se brisanje upočasni pri vsakem postanku.

S hitrega neprekinjenega brisanja preidete na počasno neprekinjeno brisanje.

Ko vozilo spelje, se način brisanja ponovno vrne na začetno izbrano hitrost.

Vsak ročni premik ročice 1 preglasi in prekliče samodejno delovanje.

### Vozilo z brisalci vetrobranskega stekla s tipalom dežja

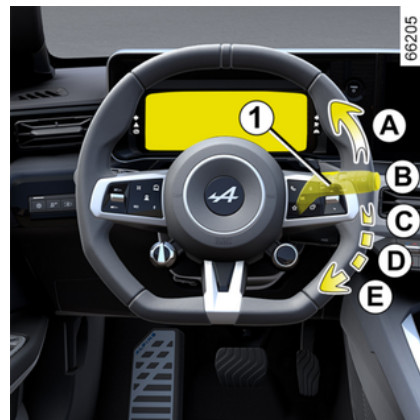

Tipalo za dež je nameščeno na vetrobranskem steklu pred notranjim vzvratnim ogledalom.

#### **A. Enkratno brisanje:**

če ročico na kratko potisnete, boste sprožili enkratni pomik brisalcev;

#### **B. izklopljeno;**



### C. funkcija samodejnega brisanja:

če je izbran ta položaj, sistem zaznava prisotnost vode na vetrobranskem steklu in sproži brisanje s prilagojeno hitrostjo. Prag sproženja brisanja in interval med posameznimi gibi brisalcev lahko nastavite z obračanjem obročka **2**:

- **F**: največja občutljivost;
- **G**: najmanjša občutljivost.

Večja kot je občutljivost, hitreje se odzovejo brisalci in večja je hitrost brisanja.

Pri vklopu samodejnega brisanja ali povečanju občutljivosti se sproži enkratni zamah brisalcev.

Na instrumentni plošči se prižge



opozorilna lučka, ki potrdi, da je funkcija vklopljena.

### Opomba:

- tipalo za dež ima zgolj pomožno funkcijo. Ob zmanjšani vidljivosti mora voznik brisalce vklopiti ročno. V megli ali med sneženjem se brisanje ne sproži samodejno, ampak ga morate upravljati sami;
- pri temperaturah pod ničlo samodejno brisanje ne deluje ob zagonu vozila. Samodejno se aktivira, ko vozilo preseže določeno hitrost (približno 8 km/h).
- samodejnega brisanja ne vključite ob suhem vremenu;
- vetrobransko steklo popolnoma odmrznite, preden vključite samodejno brisanje;
- pri pranju v avtomatski avtopralnici vrnite ročico **1** v izklopljen položaj **B**, da izključite samodejno brisanje.

### Motnje delovanja

Če samodejno brisanje ne deluje, brisalci delujejo z intervalnim brisanjem. Pokličite predstavnika pooblaščenih servisnih mrež.

Delovanje tipala za dež je lahko prekinjeno v primeru:

- poškodovanih brisalcev vetrobranskega stekla: plast vode ali sledi, ki jih pusti metlica na območju zaznavanja tipala, lahko podaljšajo odzivni čas samodejnega brisanja ali povečajo hitrost brisanja;
- brisalcev, ki so razpočeni ali zarezani v bližini tipala, ali brisalcev, na katerih je prah, umazanija, žuželke, slana, oziroma so prevlečeni z voski za pranje ali vodoodbojnimi sredstvi. Brisalec vetrobranskega stekla bo manj občutljiv ali pa se sploh ne bo odzival;

### D. počasno neprekinjeno brisanje;

### E. hitro neprekinjeno brisanje.

#### Posebnost

**Med vožnjo** se brisanje upočasni pri vsakem postanku.

S hitrega neprekinjenega brisanja preidete na počasno neprekinjeno brisanje.

Ko vozilo spelje, se način brisanja ponovno vrne na začetno izbrano hitrost.

Vsak ročni premik ročice **1** pregласi in preklicuje samodejno delovanje.

#### Priporočila

- Če je vozilo zaledenelo, se pred prvim zagonom brisalcev prepričajte, da metlice niso primrznjene.

## BRISALCI

Če brisalce vključite, ko so metlice primrznjene, lahko poškodujete tako metlico kot pogonski motorček brisalca.

– Ne vklopite brisalcev na suhem vetrobranskem steklu. To namreč povzroča obrabo ali dotrajanje metlic.

### Poseben položaj prednjih brisalcev (položaj za vzdrževanje)

Ta položaj omogoča dvig metlic, tako da jih odmaknete z vetrobranskega stekla.

Položaj lahko uporabite za:

- čiščenje metlic;
- odmik metlic z vetrobranskega stekla v zimskem času;
- zamenjajte metlice → 343.

Pri ugasnjenem ali delujočem motorju dvakrat privzdignite ročico **1** v položaj **A** (z enim premikom).

Metlici se ustavita odmaknjeni od pokrova motornega prostora.

Za vrnitev metlic v spuščeni položaj pri vklopljenem kontaktu pazite, da sta se brisalca pritisnila na vetrobransko steklo, nato pa povlecite ročico **1** v položaj **A** (z enim premikom).

Preden vključite kontakt, položite brisalca na vetrobransko steklo. V nasprotnem primeru se lahko ob

vklopu poškoduje pokrov motorja ali brisalca.



Pred kakršnim koli posegom na vetrobranskem steklu (pranje vozila, odmrzovanje ali čiščenje vetrobranskega stekla itd.) premaknite ročico **1** v položaj **B** (mirovanje).

**Obstaja nevarnost telesnih poškodb in/ali okvar.**



Če so na vetrobranskem steklu ostanki (umazanija, sneg, led itd.), očistite vetrobransko steklo (tudi osrednje območje za notranjim vzvratnim ogledalom), preden vklopite brisalce (**nevarnost pregretja motorčka brisalcev**).

Če kaj ovira pomike metlice, se ta lahko ustavi. Odstranite oviro in ponovno vključite brisalce z ročico za upravljanje brisalcev.

## Pranje vetrobranskega stekla

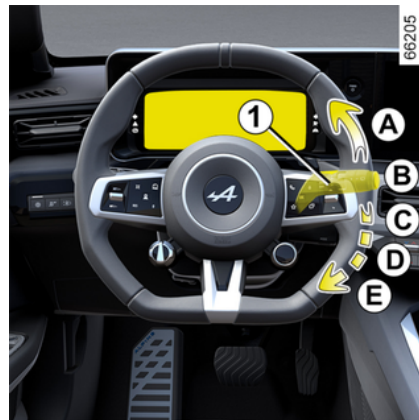

**Pri vključenem kontaktu** potegnite ročico **1** in jo spustite.

Zadržan pritisek poleg pranja stekla sproži dva zamaha brisalcev, ki jima po nekaj sekundah sledi še tretji zamah.

### Opomba:

- uporaba ročice **1** za vključitev naprave za pranje vetrobranskega stekla za več kot 30 sekund lahko izklopi črpalko za pranje stekla. **S tem se prepreči pregrevanje črpalke;**
- pri temperaturah pod ničlo lahko tekočina za čiščenje stekel zmrzne na vetrobranskem steklu in tako zmanjša vidljivost. Pred čiščenjem

## BRISALCI

ogrejte vetrobransko steklo z uporabo stikala za sušenje stekla.



Pri posegih pod pokrovom motornega prostora se prepričajte, da je ročica brisalcev stekla v položaju **B** (izklopljena).

**Obstaja nevarnost poškodb.**



### Učinkovitost metlice brisalca

Preverjajte stanje metlic brisalcev. Njihova življenjska doba je odvisna od vas:

- ostati mora čista: metlico in steklo redno čistite z milnico;
- ne uporabljajte jih, ko je steklo suho;
- če jih dalj časa niste uporabljali, jih odmaknite s stekla.

V vsakem primeru jih zamenjajte, ko brisanje ni več zadovoljivo, približno enkrat letno → 343.

### Previdnostni ukrep pri uporabi brisalcev

- Pozimi, ko zunaj zmrzuje in sneži, očistite zadnje steklo, preden vklopite brisalce (nevarnost pregretja motorčka brisalcev);
- pazite, da noben predmet ne ovira hoda brisalca.

## Brisanje in pranje zadnjega stekla

### Brisalec zadnjega stekla

66098



Pri vklopljenem kontaktu obrnite obroček **3** na ročici **1**, da bo simbol poravnani z oznako **2**:

- **izklopljeno**;
- **intervalno brisanje**,

Brisalec se po vsakem hodu za nekaj sekund ustavi. Hitrost brisanja se spreminja glede na hitrost vozila;

- **počasno neprekinjeno brisanje**

Če želite ustaviti delovanje, znova zavrtite obroček **3**.

## BRISALCI

**Opomba:** pri pranju vozila v avtomatski avtopralnici zasučite obroček **3** na ročici **1** v položaj izklop, da izklopite samodejno brisanje.

Upoštevajte priporočila za uporabo.

Na koncu uporabe ne pozabite vrniti stikala za zadnji brisalec v položaju mirovanja, tako da se med naslednjo uporabo brisanje nehote ne aktivira.



Za odpiranje ali zapiranje vrat prtljažnega prostora ne uporabljajte ročice brisalca.



Pred kakršnim koli posegom na zadnjem steklu (pranje vozila, odmrzovanje, čiščenje ...) pomaknite ročico **1** v izklopljen položaj.

**Obstaja nevarnost telesnih poškodb in/ali okvar).**



### Učinkovitost metlice brisalca

Preverjajte stanje metlic brisalcev. Njihova življenjska doba je odvisna od vas:

- ostati mora čista: metlico in steklo redno čistite z milnico;
- ne uporabljajte jih, ko je steklo suho;
- če jih dalj časa niste uporabljali, jih odmaknite s stekla.

V vsakem primeru jih zamenjajte, ko brisanje ni več zadovoljivo, približno enkrat letno → **343**.

### Previdnostni ukrepi pri uporabi brisalcev

- Pozimi, ko zunaj zmrzuje in sneži, očistite zadnje steklo, preden vklopite brisalce (nevarnost pregretja motorčka brisalcev);
- pazite, da noben predmet ne ovira hoda brisalca.

## BRISALCI

### Vklop/izklop brisalca zadnjega stekla

Pri preklopu v vzvratno prestavo se vključi intervalno brisanje zadnjega stekla (če so vključeni prednji brisalci). Če je vaše vozilo opremljeno z menijem za osebne nastavitve vozila, lahko to funkcijo vklopite ali izklopite → 133.

Pri vozilih, ki niso opremljena z menijem za osebne nastavitve, vam funkcijo lahko izključi predstavnik pooblaščenega servisne mreže vozila.

Če so na zadnjem steklu ovire (umazanija, sneg ...), jih poskuša brisalec odstraniti. Če ovira preprečuje premikanje metlice, se ta lahko ustavi. Odstranite oviro, počakajte približno 30 sekund in ponovno vključite brisalec z ročico.

### Priporočila

- Če je vozilo zaledenelo, se pred prvim zagonom brisalcev prepričajte, da metlice niso primrznjene. Če vključite brisalce, ko je steklo zaledenelo, obstaja nevarnost poškodbe metlice in motorčka brisalca.
- Ne vklaplajte brisalcev na suhem steklu. To namreč povzroča predčasno obrabo ali poškodbo metlic.

### Brisanje in pranje ZADNJEGA stekla



Pri vključenem kontaktu dlje časa potiskajte ročico 1 in jo potem spustite.

Daljši pritisk ročice sproži (poleg pranja stekla) dva zamaha zadnjih brisalcev, ki jima po nekaj sekundah sledi še tretji zamah (funkcija brisanja kapljic).

Ko ročico spustite, se vrne v položaj brisanja zadnjega stekla.

#### Opomba:

- uporaba ročice 1 za vključitev naprave za pranje zadnjega stekla za več kot 30 sekund lahko izklopi črpalko za pranje vetrobranskega stekla. **S tem se prepreči pregrevanje črpalke.**
- pri temperaturah pod ničlo obstaja nevarnost, da tekočina za pranje zmrzne na zadnje steklo in s tem zmanjša vidljivost. Pred čiščenjem ogrejte zadnje steklo z uporabo stikala za sušenje stekla.

# ZAGON, ZAUSTAVITEV MOTORJA

## Zagon motorja



67199



66297

### Posebnosti

Kartica mora biti v območju zaznavanja **1**.

#### Zagon:

- pritisnite zavorni pedal;
- pritisnite gumb **2**. Na instrumentni plošči se prikaže sporočilo »PRI-PRAVLJEN«, ki ga spremlja zvočni signal.

Ko je hitrost vozila višja kot približno 5 km/h, sporočilo izgine.

- Če kateri od pogojev za zagon ni izpolnjen, se na instrumentni plošči prikaže sporočilo »Pritisnite pedal zavore + START«;
- v nekaterih primerih morate ob pritisku gumb za zagon motorja **2** premikati volan, da se odklene volanski drog: v tem primeru se prikaže sporočilo »Zasukajte volan + START«, ki vas opozori na to;

**i** Odvisno od vozila imate morda digitalni ključ, ki ponuja vse funkcije kartice. Če pa ste kartico pustili v vozilu in so bila vrata zaklenjena z digitalnim ključem, bodo vse funkcije kartice onemogočene.  
Za dodatne informacije glejte razdelek "Digitalni ključ" ➔ **62**.

**i** Med posodobitvijo sistema prek multimedijskega sistema vozila ne bo mogoče zagnati.  
Počakajte, da se posodobitev zaključi, preden zaženete vozilo.  
Za dodatne informacije o posodobitvah sistema, glejte navodila za multimedijski sistem.

**i** Zagon vozila je mogoč samo, če je napajalni kabel odklopljen z vozila.

## ZAGON, ZAUSTAVITEV MOTORJA



### Zagon pri odprtih prtijažnih vratih v prostoročnem načinu upravljanja

V tem primeru kartica ne sme biti v prtijažnem prostoru, za preprečitev možnosti, da bi jo izgubili.

### Funkcije pri delnem kontaktu

(vključitev kontakta)

Ob vstopu v vozilo lahko takoj uporabljate nekatere funkcije (avtoradio, navigacijski sistem, brisalci ...).

Če želite uporabiti druge funkcije in je kartica v potniškem prostoru, pritisnite gumb **2**, ne da bi pritisnili pedala.

### Motnje delovanja



V nekaterih primerih kartica "prostoročno" morda ne bo delovala:

- baterija kartice je prazna, sekundarna 12-voltna baterija je izpraznjena itd.;
- v bližini naprav, ki delujejo na isti frekvenci kot kartica (zaslon, prenosni telefon, videoigrice itd.);
- če je vozilo v območju močnega elektromagnetnega sevanja;

Na instrumentni plošči se prikaže sporočilo "Postavi kartico v območje+START".

Pritisnite zavorni pedal, nato pa postavite kartico **4** (s stranjo, na kateri je gumb, obrnjeno navzdol)

na območje postavitve "prostoročne" kartice **3** na zgornji konzoli **A**.

Za zagon vozila pritisnite gumb **2**. Sporočilo ugasne.

# ZAGON, ZAUSTAVITEV MOTORJA

## Zaustavitev motorja



Vozilo mora biti ustavljeno.

Pritisnite gumb **2**: ob zaustavitvi motorja sporočilo "PRIPRAVLJEN" izgine z instrumentne plošče in vklopi se samodejna parkirna zavora.

Če kartica ni več v potniškem prostoru, ko želite zaustaviti motor, se na instrumentni plošči pojavi sporočilo "Kartica odsotna prit./drži START": pritisnite gumb **2** in ga pridržite več kot dve sekundi.

Ko se motor izklopi, vključena dodatna oprema (avtoradio itd.) deluje še približno 45 minut.

Ob odprtju voznikovih vrat dodatna oprema preneha delovati.



Nikoli ne odvzemite kontakta, dokler vozila povsem ne zaustavite. Ob zaustavitvi motorja nekateri sistemi prenehajo delovati: servovolan ter varnostna oprema, kot so airbags in zategovalniki varnostnih pasov.



### Voznikova odgovornost med parkiranjem ali ob zaustavitvi vozila

Nikoli ne zapuščajte vozila, niti za kratek čas, če v njem ostane otrok, odrasla oseba ali žival, ki potrebuje pomoč drugih. Slednji bi namreč lahko nehote zagnali motor, vključili razno opremo, kot je pomik stekel, ali zaklenili vrata ..., s čimer bi lahko ogrozili sebe in druge. Nikoli ne pozabite, da lahko v vročem, oziroma sončnem vremenu temperatura v notranjosti vozila zelo hitro naraste.

**SMRTNA NEVARNOST ALI NEVARNOST HUDIH POŠKODB.**

# NADZOR POSPEŠEVANJA OB SPELJEVANJU



Postopek zagona iz začetnega stanja mirovanja (Launch Control) je funkcija, ki vozilu omogoča, da pospeši pri največji hitrosti, ko je oprijem pnevmatik s tlemi optimalen.

**Opomba:** funkcija Launch Control je na voljo samo, če sta pogonska baterija in motor dosegla delovno temperaturo.

Da bi omogočili najboljšo učinkovitost delovanja, priporočamo, da funkcijo uporabite, ko je baterija večinoma napolnjena.

 Intenzivna uporaba sistema skrajša življenjsko dobo mehanskih sestavnih delov. Če želite več informacij, se obrnite na predstavnika pooblaščenega servisne mreže vozila.

## Vklop sistema

Sistem se aktivira tako:

- pri delujočem motorju in zaustavljenem vozilu vklopite položaj **D**;
- vklopljen je način Sport → **291**;
- z levo nogo močno pritisnite zavorni pedal;
- držite nogo na zavornem pedalu, pritisnite tipko za prehitovanje (OV) na volanu **1** in jo držite, dokler se na instrumentni plošči ne prikaže sporočilo "Launch Control pripravljen Polni plin";
- spustite tipko **1**;
- medtem ko z levo nogo pritiskate zavorni pedal, v 60 sekundah z desno nogo pritisnite pedal za plin **čez točko odpora**, da se na instrumentni plošči prikaže sporočilo "Launch Control aktivirano Sprosti zavoro";
- v štirih sekundah spustite zavorni pedal, da omogočite športni za-

gon vozila, ki ga spremlja posebna animacija na instrumentni plošči



Ne uporabljajte te funkcije na spolzkem ali vlažnem cestišču.

**Obstaja nevarnost izgube nadzora nad vozilom.**

## Pogoji neaktiviranja sistema

Nekateri pogoji preprečijo vklop sistema:

- vklop položaja **R** ali **N**;
- ko je aktiviran način Varčevanje ali Normalno, se na instrumentni plošči prikaže sporočilo "Launch Control ni na voljo v tem DRIVE MODE" → **291**;
- nivo napoljenosti pogonske baterije je prenizek,
- temperatura pogonske baterije je prenizka ali previsoka;
- temperatura motorja je prenizka ali previsoka;
- okvara sistema vozila (ESC itd.).

**Opomba:** če je funkcija onemogočena zaradi enega od teh pogojev, se na instrumentni plošči prikaže sporočilo "Launch Control ni na voljo".

## NADZOR POSPEŠEVANJA OB SPELJEVANJU



Uporaba te funkcije močno pospeši obrabo pnevmatik ➔ **329**.

3



Zaradi pospeševanja, ki ga ta funkcija omogoča, jo lahko uporabite le, če prometne razmere to dopuščajo; pri tem obvezno upoštevajte veljavne lokalne predpise.

To preverite pred vsako uporabo.

**Obstaja nevarnost nesreče ali resnih poškodb.**

# FUNKCIJA "OVERTAKE"

## Predstavitev



Ko pritisnete gumb "OV" **1** na volanu, motor začasno poveča učinkovitost in takoj izboljša pospeševanje vozila.

Če želite, da funkcija ostane aktivna, morate gumb "OV" **1** pritisniti in pridržati. Najdaljše trajanje funkcije je približno 10 sekund.

Za tem in/ali ko se gumb sprosti, vozilo nadaljuje z običajnim delovanjem.



Zaradi pospeševanja, ki ga ta funkcija omogoča, jo lahko uporabite le, če prometne razmere to dopuščajo; pri tem obvezno upoštevajte veljavne lokalne predpise.

To preverite pred vsako uporabo.

**Obstaja nevarnost nesreče ali resnih poškodb.**

## Vklop sistema

Za aktiviranje funkcije morajo biti izpolnjeni naslednji pogoji:

- pri vklopljenem motorju je vklopljen položaj **D**;
- aktiviran je način Normalno ali Sport → **291**;
- hitrost vozila ni nič;
- pedal za plin je pritisnjen;
- pogonska baterija in motor sta dosegla delovno temperaturo.

## Prikazovalnik



Ali je funkcija na voljo, lahko kadar koli preverite tako, da preverite preostali doseg na merilniku "OV" **2**, prikazanem na instrumentni plošči.

Ko je merilnik "OV" **2** prazen, funkcija ni več na voljo in morate počakati, da se postopoma napolni. To naredite tako, da preprosto spustite gumb "OV" **1** in merilnik **2** se bo začel postopoma polniti.

Čas, potreben, da se merilnik "OV" **2** popolnoma napolni, je največ 30 sekund.

**Opomba:** za aktiviranje funkcije ni treba počakati, da se merilnik **2**

## FUNKCIJA "OVERTAKE"

popolnoma napolni. Funkcija je na voljo, če merilnik ni prazen.

"Overtake ni na voljo", ki vas obvesti, da funkcija ni na voljo.

### Pogoji neaktiviranja sistema

Nekateri pogoji preprečijo vklop sistema:

- vklop položaja **R** ali **N**;
- aktiviran je način "Varčevanje". V tem primeru se na instrumentni plošči ➔ **291** prikaže sporočilo "Overtake ni na voljo v tem DRIVE MODE";
- merilnik "OV" **2** je prazen;
- nivo napolnjenosti pogonske baterije je prenizek,
- okvara sistema vozila (ESC itd.).

### Omejitve delovanja in začasna nerazpoložljivost

Pri določenih pogojih (temperatura baterije ali motorja je prevroča ali prehladna itd.) je lahko razpoložljivost funkcije "Prehitevanje" lahko omejena ali celo začasno onemogočena.

Ko je funkcija omejena, merilnik "OV" **2** na instrumentni plošči morada ne bo popolnoma napolnjen.

Če je funkcija onemogočena, je merilnik "OV" **2** na instrumentni plošči prikazan kot prazen. Če pritisnete gumb "OV" **1**, se na instrumentni plošči prikaže sporočilo

# NADZOR HITROSTI

## Izbirna stikala



Stikala **R**, in **N D** lahko uporabite za izbiro različnih položajev menjalnika:

- **R**: vzvratna vožnja;
- **N**: prosti tek;
- **D**: vožnja v samodejnem načinu.

Vklopljeno položaj je kot opomnik prikazan na instrumentni plošči.

### Za vklop položaja **N**

Pri zaustavljenem vozilu in delujočem motorju pritisnite zavorni pedal in na kratko pritisnite stikalo **N** (vgrajena indikatorna lučka na

stikalu **N** zasveti belo in na instrumentni plošči se prikaže **N**).

### Vožnja v samodejnem načinu

Pri zaustavljenem vozilu in delujočem motorju ter pritisnjem zavornem pedalu na kratko pritisnite stikalo **D** (vgrajena kontrolna lučka na stikalu **D** zasveti belo in na instrumentni plošči se prikaže **D**).

**Opomba:** z vklopljenim **D**, **R** pri zaustavljenem vozilu, se vozilo začne premikati naprej, takoj ko spustite zavorni pedal (ne da bi pritisnili na pedal za plin).

Če eden izmed pogojev ni izpolnjen, trenutni položaj utripa približno 5 sekund in na instrumentni plošči se za približno pet sekund prikaže sporočilo "Pritisnite zavorni pedal".

Pri normalnih voznih razmerah vam stikal ne bo treba uporabiti.

**Opomba:** pri delujočem motorju, hitrosti vozila med 0 in 14 km/h in vklopljenem položaju **N** ali **R** za vklop položaja **D** ni treba pritisniti zavornega pedala. To je koristno pri parkirnih manevrih, ki zahtevajo več izmeničnih preklpov med vožnjo naprej in vzvratno prestavo.

### Izbira vzvratne prestave

Pri zaustavljenem vozilu in delujočem motorju ter nogo na zavornem pedalu na kratko pritisnite stikalo **R** (vgrajena kontrolna lučka na stikalu **R** zasveti belo in na instrumentni plošči se prikaže **R**).

**i** Z vklopljenim **D**, **R** pri zaustavljenem vozilu, se vozilo začne premikati naprej, takoj ko spustite zavorni pedal (ne da bi pritisnili na pedal za plin).

Če zavorni pedal ni pritisnjen, trenutni položaj utripa približno pet sekund in kontrolna lučka **R** ostane prikazana na instrumentni plošči.

**Opomba:** pri delujočem motorju, hitrosti vozila med 0 in 10 km/h ter vklopljenem položaju **N** or **D** ni treba pritisniti zavornega pedala za prekop v položaj **R**. To je koristno pri parkirnih manevrih, ki zahtevajo več izmeničnih preklpov med vožnjo naprej in vzvratno prestavo.

# NADZOR HITROSTI

## Parkiranje vozila

Ko vozilo miruje, pritisnite zavorni pedal in za kratek čas pritisnite **N** stikalo.

**Opomba:** ko po zaustavitvi motorja preklopite v položaj **N**, se ta ohrani, dokler znova ne vklopite kontakta.

**Prepričajte se, da je parkirna zavora vključena in da je vozilo blokirano → 169.**



Elektronsko parkirno zavoro lahko uporabite za imobilizacijo vozila. Preden zapustite

vozilo, preverite, ali je samodejna parkirna zavora dejansko zategnjena. Uporaba elektronske parkirne zavore se potrdi s prižigom indikatorske lučke na stikalu elektronske

parkirne zavore in  opozorilne lučke na instrumentni plošči, dokler se vrata ne zaklenejo. Odvisno od vozila je na vrhu vetrobranskega stekla kot opomnik pritrjena nalepka za → 169.



Vklop prestavnega položaja **N** ne povzroči mehanične blokade pogonskih koles: preden zapustite vozilo, se prepričajte, da je vozilo imobilizirano.



Iz varnostnih razlogov nikoli ne odvzemite kontakta pred popolno zaustavitvijo vozila.



Če med manevriranjem udarite v podvozje vozila (na primer trk ob steber, višji robnik pločnika ali drugo infrastrukturo na cesti), se vozilo lahko poškoduje (npr. deformacija ene od prem). Če se želite izogniti nesreči, naj vozilo pregleda pooblaščen predstavnik znamke vašega vozila.

## Motnje delovanja

V primeru okvare motorja ali električne napake (napaka baterije itd.) se prepričajte, da je vozilo pravilno blokirano.

# REGENERATIVNI ZAVORNI SISTEM

## Predstavitev



1



2

Če spustite pedal plina, vozilo za upočasnjevanje vozila uporablja regenerativno zaviranje.

Vsa ta energija se pretvori v električno energijo za polnjenje pogonske baterije.

Upravljalnik na volanu **2** lahko uporabite za povečanje ali zmanjšanje regenerativnega zaviranja.



Regenerativno zaviranje nikakor ne more nadomestiti zaviranja z zavornim pedalom.



Pri določenih pogojih (popolnoma napolnjena baterija je prevroča ali prehladna, vroč motor itd.) bo učinkovitost sistema regenerativnega zaviranja omejena, kar ima za posledico slabše zaviranje z motorjem ob pri sprostitvi stopalke za plin. Indikator merilnika moči **1** na instrumentni plošči vas obvešča o razpoložljivem potencialu regenerativnega zaviranja. Kljub temu se zmogljivost zaviranja pri uporabi zavornega pedala ohrani in še vedno omogoča omejitve hitrosti vozila.

3

## REGENERATIVNI ZAVORNI SISTEM

### Ročica za regenerativno zaviranje 2

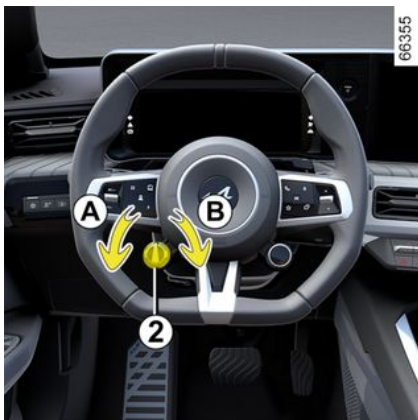

S stikalom na dotik **2** lahko spremenite raven regenerativnega zaviranja:

- zasukajte ročico **2** proti **A**, da ob sprostitvi pedala za plin povečate zaviranje z motorjem;
- zasukajte ročico **2** proti **B**, da ob sprostitvi pedala za plin zmanjšate zaviranje z motorjem.

Raven, izbrana s kontrolnikom **2**, ne deluje, dokler je vklopljena funkcija prilagodljivega regulatorja hitrosti → **251**.

### Vožnja z nadzorom regenerativnega zaviranja

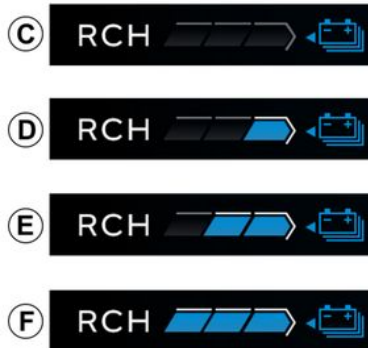

### Stopnje regenerativnega zaviranja

Glede na raven, izbrano z ročico **2**, vas indikator **3** obvešča o stopnji regenerativnega zaviranja:

- **C**: raven "prostega teka" za gladko in ekonomično vožnjo, ki je privzeto povezana z načinom varčevanja. Zahteva, da pri vožnji uporabite več predvidevanja;
- **D**: nizko zaviranje z motorjem ob sprostitvi pedala za plin; privzeto povezano z načinoma Normal in in Sport;
- **E**: srednje zaviranje z motorjem ob sprostitvi pedala za plin;
- **F**: visoko zaviranje z motorjem ob sprostitvi pedala za plin.

**Opomba:** ko je motor ugasnere, se trenutna stopnja regenerativnega zaviranja shrani.

## PARKIRNA ZAVORA

### Samodejna parkirna zavora

#### Pomoč pri delovanju



#### Zategovanje samodejne parkirne zavore

Pri zaustavljenem vozilu je samodejno parkirno zavoro mogoče uporabiti za imobilizacijo vozila:

- s pritiskom gumba za zagon/zaustavitev motorja 1 ;
- ali
- ko se odpne voznikov varnostni pas;
- ali
- ob odpiranju voznikovih vrat.



Elektronsko parkirno zavoro lahko uporabite za imobilizacijo vozila. Preden zapustite vozilo, preverite, ali je samodejna parkirna zavora dejansko zategnjena. Na vklopljeno parkirno zavoro opozarjata opozorilna lučka 2 na stikalu

3 in opozorilna lučka (P) na instrumentni plošči, ki sverita, dokler se ne zaklenejo vrata. Glede na vozilo je na zgornjem delu vetrobranskega stekla nameščena nalepka, ki vas opominja na to.

V vseh drugih primerih se samodejna parkirna zavora ne vklopi samodejno. Treba je uporabiti ročni način.

Za potrditev, da je elektronska parkirna zavora zategnjena, za-

svetita opozorilna lučka (P) na instrumentni plošči in opozorilna lučka 2 na stikalu 3.

Po zaustavitvi motorja kontrolna lučka 2 ugasne nekaj minut po zategnitvi samodejne parkirne zavo-

## PARKIRNA ZAVORA

re, opozorilna lučka  pa ugasne ob zaklepanju vozila.

**Opomba:** v nekaterih situacijah (napaka samodejne parkirne zavore, ročno sproščanje parkirne zavore itd.) je slišati pisk in na instrumentni plošči se prikaže sporočilo "Zategnitev parkirne zavore", da vas opozori na sprostitvev samodejne parkirne zavore:

- **pri delujočem motorju:** ob odprtju voznikovih vrat;
- **pri ugasnjem motorju:** ob odprtju sprednjih vrat.

V tem primeru dvignite in nato spustite stikalo **3**, da aktivirate samodejno parkirno zavoro.

### Sprostitvev samodejne zategnitve parkirne zavore

Parkirna zavora se sprosti:

- ko vozilo začne pospeševati;
- ali
- pri prestavljanju iz **N** v **R/D**.



Elektronsko parkirno zavoro lahko uporabite za imobilizacijo vozila. Preden zapustite vozilo, preverite, ali je samodejna parkirna zavora dejansko zategnjena. Na vklopljeno parkirno zavoro opozarjata opozorilna lučka **2** na stikalu

**3** in opozorilna lučka  na instrumentni plošči, ki svetita, dokler se ne zaklenejo vrata. Glede na vozilo je na zgornjem delu vetrobranskega stekla nameščena nalepka, ki vas opominja na to.

### Ročni način delovanja

Samodejno parkirno zavoro lahko aktivirate ročno.

### Ročna zategnitev samodejne parkirne zavore

Povlecite stikalo **3**. Na instrumentni plošči se prižge opozorilna lučka **2** in .

### Ročna sprostitvev samodejne parkirne zavore

Pritisnite gumb **1**, ne da bi pritisnili pedala, da vklopite kontakt. Pritisnite zavorni pedal in nato pritisnite stikalo **3**: kontrolna lučka **2** na

stikalu in opozorilna lučka , prikazani na instrumentni plošči, ugasneta.

### Kratek postanek

Za ročno zategnitev samodejne parkirne zavore (postanek pred semaforjem, ko vozilo miruje z delujočim motorjem itd.): dvignite in nato spustite stikalo **3**. Zavora se samodejno sprosti takoj, ko speljete.

### Posebni primeri

Ko parkirate na nagnjenem cestišču ali s priključeno prikolico, povlecite stikalo **3** za nekaj sekund, da omogočite maksimalno zategnitev zavore.



Kadar motor deluje in so voznikova vrata odprta ali slabo zaprta in voznikov varnostni pas ni pripet, se samodejna sprostitvev zavore iz varnostnih razlogov izključi (da se vozilo ne premika brez voznika). Ko voznik pritisne pedal za plin, se na



## PARKIRNA ZAVORA

instrumentni plošči prikaže sporočilo "Popustite Ročno Zavoro".

### Motnje delovanja

- V primeru napake na instrumentni plošči zasveti opozorilna lučka

 skupaj s sporočilom "Preverite parkirno zavoro", v nekaterih primerih pa zasveti tudi opozorilna lučka . Čim prej se posvetujte s predstavnikom pooblaščenih servisnih mrež.

- V primeru okvare samodejne parkirne zavore se vklopi opozorilna lučka  skupaj s sporočilom "Parkirna zavora okvara" in zvočnim signalom, v nekaterih primerih pa se vklopi tudi opozorilna lučka .

- V primeru okvare parkirne zavore, ko je instrumentna plošča izklopljena, utripa kontrolna lučka na stikalu **2**.

To sporočilo narekuje takojšnjo zaustavitelj v skladu z razmerami v prometu.



Če se prikaže sporočilo »Električna okvara« »Preverite akumulator« ali »Parkirna zavora okvara« morate imobilizirati vozilo tako, da stikalo **3** povlečete za približno 10 sekund.

Če to zahtevajo razmere in naklon, zagostite kolesa vozila.

**Nevarnost premikanja vozila.**  
Pokličite predstavnika pooblaščenih servisnih mrež.



Nikoli ne zapuščajte vozila brez vklopljene parkirne zavore in ne da bi prej izklopili motor. Vozilo se namreč lahko začne premikati ob pritisku na pedal za plin, če miruje in motor teče z vključeno prestavo.

**Obstaja nevarnost nesreče.**



Če ni vidnih lučk ali zvokov, to označuje napako na instrumentni plošči. Takoj ustavite vozilo na varnem mestu (takoj ko prometne razmere to dopuščajo). Prepričajte se, da je vozilo pravilno zaustavljeno in pokličite predstavnika pooblaščenih servisnih mrež za vaše vozilo.

# PARKIRNA ZAVORA

Funkcija "Autohold"

3

# PARKIRNA ZAVORA

## Predstavitev

Pri zaustavljenem vozilu (npr. pred semaforjem, na križišču, v promethnem zastoju itd.) funkcija zagotovi zavorno silo tudi, ko voznik spusti zavorni pedal.

Zavorna sila se sprosti, takoj ko voznik dovolj močno pospeši pri vklopljeni prestavi.

## Aktiviranje



Pritisnite stikalo **1**.

Opozorilna lučka na stikalu **2** zasveti in potrdi vklop funkcije.

## Deaktiviranje

Pritisnite stikalo **1**. Če vaše vozilo vzdržuje zavorna sila, lahko pritisnete tudi zavorni pedal.

Opozorilna lučka na stikalu **2** izgine in potrdi izklop funkcije.

Če se zavorna sila vzdržuje, se parkirna zavora samodejno vklopi v naslednjih primerih:

- voznik odpre vrata;
- ali
- voznik odpre varnostni pas;
- ali
- če je vozilo zaustavljeno več kot približno tri minute.



Po vsakem zagonu se funkcija vklopi v načinu, ki je bil v uporabi ob zadnji zaustavitvi.



Elektronsko parkirno zavoro lahko uporabite za imobilizacijo vozila. Preden zapustite

vozilo, preverite, ali je samodejna parkirna zavora dejansko zategnjena. Indikatorska lučka na stikalu **2** in opozoril-

na lučka  na instrumentni plošči svetita, dokler se ne zaklenejo vrata. Glede na vozilo je na zgornjem delu vetrobranskega stekla nameščena nalepka, ki vas opominja na to.

## Pogoji za vzdrževanje zavorne sile

Izpolnjeni morajo biti naslednji pogoji:

- voznikova vrata so zaprta;
- in
- voznikov varnostni pas je pripet;
- in
- samodejna parkirna zavora je sproščena;
- in

## PARKIRNA ZAVORA

- vozilo ni zaustavljeno na klancu z velikim naklonom.

Opozorilna lučka  na instrumentni plošči pomeni, da se zavorna sila vzdržuje.

3

### Pogoji za prekinitev zavorne sile

Izpolnjeni morajo biti naslednji pogoji:

- voznik dovolj močno pospeši pri vklopljeni prestavi;

ali

- voznik izklopi funkcijo.

Opozorilna lučka  na instrumentni plošči preneha svetiti.

## Predstavitev

Vaše vozilo je bilo zasnovano z namenom, da bo skozi celotno življenjsko dobo **okolju** prijazno: med proizvodnjo, med uporabo in tudi kot odsluženo vozilo.

## Proizvodnja

Proizvodnja vašega vozila poteka v tovarni, ki izvaja vse napredne ukrepe za čim manjše ogrožanje okoliških prebivalcev in narave (zmanjšanje porabe vode in energije, motečega videza, hrupa, izpuštov v ozračje, vodnih odplak, zbiranje in ločevanje odpadkov)

## Tudi vi skrbite za čisto okolje!

- Odsluženih delov in vozil ne smete zavreči med odpadke. Izročiti jih je treba pravni osebi, ki izpolnjuje okoljske standarde.



61496

- Obrabljene dele in sestavne dele, ki jih zamenjate med rednim vzdrževanjem vozila, kot so pnevmatike, je treba oddati na namenskih zbirnih mestih.
- Zamenjanih **obrabljenih električnih** in **elektronskih** sestavnih delov (kot so akumulatorji itd.) ne smete zavreči med običajne odpadke. Odnosite jih k pooblaščenemu prodajalcu ali se posvetujte z lokalnimi oblastmi za informacije o ustreznih obratih za recikliranje.
- Če želite optimizirati recikliranje vašega vozila ob koncu življenjske dobe, se lahko obrnete na pooblaščenega prodajalca ali obiščete spletno mesto proizvajalca, ki vas bo napotilo na zbirna mesta, ki za-

gotavljajo spoštovanje okolja v skladu z lokalno zakonodajo.

## Reciklaža

Vaše vozilo je mogoče vsaj 85 % reciklirati in vsaj 95 % predelati.

Za doseganje teh ciljev so bili številni sestavni deli zasnovani na način, da jih je mogoče reciklirati.

Materiali in strukture so skrbno zasnovani tako, da:

- omogočajo preprosto odstranjevanje teh komponent in ponovno obdelavo v posebnih predelovalnicah;
- spodbujajo krožno gospodarstvo (ponovna uporaba, recikliranje, predelava itd.)

To še posebej velja za baterije električnega vozila.

Da bi ohranili vire surovin, ima vaše vozilo tudi veliko delov iz reciklirane plastike ali obnovljivih materialov.

# NASVETI ZA VOŽNJO, EKOLOŠKA VOŽNJA

## Predstavitev

Doseg vozila je homologiran v skladu s standardno in predpisano metodo. Ta metoda je enaka za vse proizvajalce in omogoča medsebojno primerjavo vozil.

Doseg pri dejanski rabi je odvisen od pogojev uporabe vozila, opreme in voznikovega načina vožnje. Za optimalni doseg glejte nasvete v nadaljevanju.

Glede na izvedenke vam posredujemo seznam funkcij, ki omogočajo zmanjšanje porabe energije:

- na instrumentni plošči:
  - merilnik moči;
- na zaslonu multimedijskega sistema:
  - podatki o vaši porabi energije;
  - graf porabe energije;
  - ocene glede na vaš način vožnje;
  - Eco nasveti za vožnjo;
  - načrtovalec poti;
  - varčni način vožnje.

## Merilnik moči

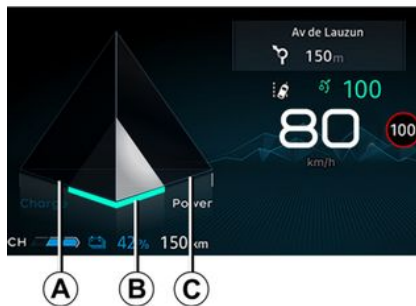

(na instrumentni plošči)

Merilnik polnjenja v realnem času prikazuje pregled porabljene ali pridobljene energije med premikanjem vozila.

### Območje porabe A "Obnavljanje energije"

Če med vožnjo dvignete nogo s pedala plina ali pritisnete zavorni pedal, motor med zmanjševanjem hitrosti ustvarja električni tok, ki se uporablja za upočasnjevanje vozila in napajanje pogonske baterije  
➔ 167.

### "Optimalno" B območje uporabe

Označuje ekonomično vožnjo, uravnoteženo med regeneracijo in porabo energije.

### Območje uporabe - "Poraba energije" C

Pogonska baterija zagotavlja motorju dovolj električne energije, da se vozilo lahko premakne.

 Prisotnost in prikaz teh informacij sta odvisna od izbrane prostorske nastavitve ➔ 129.

## Skupna vrednost prevožene razdalje

Pri vozilih, opremljenih s to funkcijo, se po izklopu motorja na zaslonu multimedijskega sistema 3 prikaže "Pregled podatkov o potovanju". Zapis vsebuje informacije, povezane z zadnjo potjo:

- vaša povprečna poraba energije;
- število prevoženih kilometrov;
- globalna ocena glede pospeševanja, predvidevanja in vaše zmogljivosti upravljanja hitrosti;
- nasveti za zmanjšanje porabe.

Za dodatne informacije glejte navodila multimedijskega sistema.

# NASVETI ZA VOŽNJO, EKOLOŠKA VOŽNJA

## Navigacijski sistem

Z uporabo informacij, ki so na voljo prek navigacijskega sistema (prometne informacije, najbližja polnilna postaja itd.), bo vaša pot lažja, časi polnjenja pa optimizirani.

## Varčni način;

Varčni način je funkcija, ki optimizira doseg vozila. Deluje na nekatere sisteme vozila, ki porabljajo energijo (klimatska naprava itd.) in na vedenje vozila (pospeševanje, regulator hitrosti, zaviranje itd.)

## Vklop/izklop prek zaslona multimedijskega sistema 3



Za vklop ali izklop funkcije, glede na vozilo, glejte navodila za multimedijski sistem.

## Vklop/izklop s stikalom 4



Odvisno od vozila pritisnite stikalo 4.

Med vožnjo lahko začasno izklopite varčni način, da izboljšate zmogljivost motorja.

Za to, do konca pohodite pedal plina. Varčni način se ponovno vklopi, ko odmaknete nogo s pedala za plin.



Ko je vklopljen varčni način, je hitrost vozila omejena na približno 130 km/h.

## ČAS DELOVANJA VOZILA: NASVETI

Doseg električnega vozila se v dejanski rabi lahko razlikujejo glede na različne dejavnike, na katere lahko delno vplivate in tako dosežete pomembne prednosti na področju dosega električnega vozila.

Dejavniki:

- hitrost in način vožnje;
- vrsta cestišča;
- toplotno ugodje;
- vrsto pnevmatik;
- uporabo električne dodatne opreme;
- obremenitev vozila;

Poleg tega vklop varčnega načina omogoča, da vozilo samodejno prevzame nadzor nad vsemi porabniki energije (moč motorja itd.), da v največji možni meri zmanjša njihovo porabo ➔ 176.

### Hitrost in način vožnje



62427

Vožnja pri visoki hitrosti bo znatno zmanjšala doseg vašega vozila.

Primeri (z enakomerno hitrostjo):

- Zmanjšanje hitrosti s približno 130 km/h na 110 km/h vam omogoča, da prihranite do približno 20 % dosega goriva;
- Zmanjšanje hitrosti s približno 90 km/h na 80 km/h vam omogoča, da prihranite do približno 10 % dosega goriva.

"Športni" način vožnje zmanjša doseg vozila: raje izberite "mirnejši" način vožnje.

#### Nasvet:

- vozite z enakomerno hitrostjo;

- redno uporabljajte pripomočke, ki so na voljo, da pridobite informacije o voznih razmerah (trenutna poraba goriva, pregled poti itd.) ➔ 176;
- prilagodite slog vožnje, da preprečite veliko porabo energije;
- izkoristite pridobivanje energije: bodite pozorni na ovire na cesti in dovolj zgodaj spustite nogo s pedala plina, ali zavirajte postopoma.

### Vrsta cestišča

66286



Pri vožnji v hrib ne poskušajte ohraniti enake hitrosti; ne pospešujte bolj kot bi pospeševali na ravni cesti; poskušajte zadržati enak položaj pedala plina.

# ČAS DELOVANJA VOZILA: NASVETI

## Stopnje ogrevanja

62429

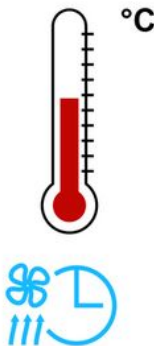

Uporaba gretja ali klimatske naprave zmanjšuje čas delovanja vozila.

Če želite ohraniti čas delovanja vozila, je priporočljivo, da pred uporabo vozila izberete način "programiranje" → 301.

## Obremenitev vozila

Izogibajte se nepotrebnim preobremenitvam vozila.

## Pnevmatike

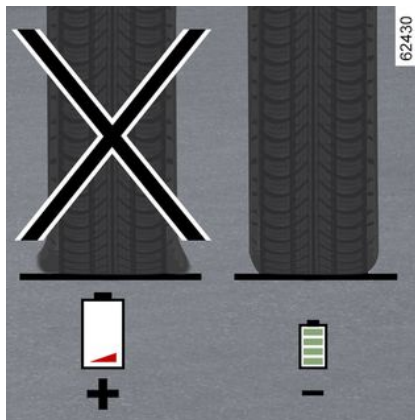

Če je tlak v pnevmatikah prenizek, se poveča poraba energije. Upoštevajte predpisane vrednosti tlaka v pnevmatikah za vaše vozilo.

Ob menjavi pnevmatik namestite enake pnevmatike, kot so bile originalno vgrajene v novo vozilo; iste znamke, iste velikosti, vrste in strukture. Uporaba nepriporočenih pnevmatik lahko bistveno zmanjša doseg vozila → 329.

# SISTEM NADZORA TLAKA V PNEVMATIKAH

## Predstavitev



Pri vožnih, ki so opremljena s tem sistemom, slednji nadzira tlak zraka v pnevmatikah.

## Način delovanja

Vsa kolesa imajo v kolesnem ventilu tipalo, ki redno meri tlak v pnevmatiki.

Sistem na instrumentni plošči **1** prikaže trenutni tlak v pnevmatikah in opozori voznika, če kolesa niso dovolj napolnjena.

## Ponastavitev referenčne vrednosti tlaka v pnevmatikah

To je treba opraviti:

- ko je referenčni tlak v pnevmatikah potrebno spremeniti in prilagoditi pogojem uporabe (prazno vozilo, obreženo vozilo, vožnja na avtocesti itd.);
- po medsebojni zamenjavi koles (to vam kljub vsemu odsvetujemo);
- po zamenjavi kolesa.

Vedno je treba to storiti po preverjanju tlaka v vseh štirih pnevmatikah, ko so hladne.

Tlak zraka mora ustrezati trenutni uporabi vozila (prazno vozilo, obteženo vozilo, vožnja po avtocesti itd.).



Če je vozilo opremljeno z navigacijskim sistemom, lahko postopek ponastavitve izvedete tudi z multimedijским zaslonom: glejte navodila za opremo.



## Ponastavitev postopka prek instrumentne plošče **1**

Vklapljen kontakt, **vozilo stoji**:

- večkrat zaporedoma pritisnite stikalo navzgor/navzdol **2**, in sicer tolikokrat, da boste lahko izbrali "" zavihek "Tlak v pnevmatikah";
- pritisnite navzdol in pridržite (približno 3 sekunde) stikalo **2** za zagon ponastavitve.

Utripajoči simbol pnevmatik označuje, da je bila zahteva za ponastavitev referenčne vrednosti tlaka v pnevmatikah potrjena.

Za reinicializacijo je lahko potrebnih več minut vožnje.

Če ponastavitvi sledijo kratke vožnje, lahko prikaz koraka 3 v tabeli

## SISTEM NADZORA TLAKA V PNEVMATIKAH

sporočil ostane po več zaporednih ponovnih zagonih.

**Opomba:** vrednost referenčnega tlaka v pnevmatikah ne sme biti nižja od priporočene vrednosti, navedene na robu vrat.

**Postopek ponastavitve na zaslonu multimedijskega sistema**  
**3**



Postopek ponastavitve je treba izvesti, ko vozilo miruje in je kontakt vključen.

Za dodatne informacije glejte navodila multimedijskega sistema.







Zaradi vaše varnosti morate, če **STOP**, se prižge opozorilna lučka, čimprej zaustaviti in pri tem upoštevati prometne razmere.

# SISTEM NADZORA TLAKA V PNEVMATIKAH

## Prikaz sporočila

Preglednica prikazuje možna sporočila v zvezi s postopkom ponastavitve pnevmatik.

Ko-raki	Prikazi	Sporočila	Pomen
1		Ponastavite tlak v pnevmatikah, pritisnite in zadržite	Pri vklopljenem kontaktu in zaustavljenem vozilu začnite ponastavitev tlaka v vseh štirih pnevmatikah tako, da pritisnete in pridržite stikalo <b>2</b> .
2		Določanje tlaka v pnevmatikah se je začelo	Simboli "---" pred vsakim kolesom bodo utripali, kar pomeni, da je sistem registriral ponastavitev tlaka v pnevmatikah za vsa štiri kolesa.
3			Simboli "---" pred vsakim kolesom ostanejo osvetljeni. Sistem ponastavi tlak v pnevmatikah vseh štirih koles. Zdaj lahko vozite. <b>Opomba:</b> med ponastavitvijo nadzor tlaka v pnevmatikah ostane vklopljen.
4			Prikazana je vrednost tlaka v štirih pnevmatikah: postopek ponastavitve je zaključen in uspešen.

## SISTEM NADZORA TLAKA V PNEVMATIKAH

### Prilagoditev tlaka v pnevmatikah

Tlak v vseh štirih pnevmatikah je potrebno nastaviti pri hladnih pnevmatikah (glejte nalepko na robu voznikovih vrat).

Če nimate priložnosti, da bi tlak preverili v hladnih pnevmatikah, ga zvišajte za 0,2 do 0,3 bara (3 PSI).

**Nikoli ne izpuščajte zraka iz segrelih pnevmatik!**



Ta funkcija predstavlja dodatno pomoč pri vožnji.

Funkcija nikoli ne ukrepa namesto voznika. Zato ne more v nobenem primeru nadomestiti voznikove budnosti in odgovornosti. Enkrat mesečno preverite tlak v pnevmatikah.

### Zamenjava koles/pnevmatik

Obrnite se na predstavnika pooblaščenega servisne mreže za vaše vozilo, da zamenja pnevmatike, z njim se posvetujte o dodatni opremi znamke Network, ki je združljiva

s sistemom in na voljo v servisni mreži: uporaba druge dodatne opreme lahko vpliva na pravilno delovanje sistema.



#### Zamenjava kolesa

ker potrebuje sistem za pravilno ugotavljanje položaja koles in tlaka v kolesih med vožnjo kar nekaj minut, preverite tlak v pnevmatikah po vsakem posegu.

### Razpršilo za popravilo pnevmatik in garnitura za polnjenje pnevmatik



Zaradi posebnosti ventilov uporabljajte le opremo, ki jo je homologirala pooblaščen servisna mreža.







Glejte strani ➔ 333.

# SISTEM NADZORA TLAKA V PNEVMATIKAH



## Napake tlaka v pnevmatikah

Informacije na instrumentni plošči prikazujejo morebitne napake tlaka v pnevmatikah (npr. izpraznjena ali predrta pnevmatika). Opozorilna lučka **STOP** zahteva, da zaradi varnosti vozilo ustavite takoj, ko to dopuščajo razmere na cesti.

Preglednica na naslednji strani prikazuje seznam opozorilnih sporočil, ki se pojavijo na instrumentni plošči **1**, ko sistem zazna napako tlaka v pnevmatikah.

Kontrolne lučke	Sporočila	Prikazi (odvisno od vozila)	Pomen
 se vklopi (ne utripa).	Napolnite pnevmatike		Kolo in pripadajoča vrednost tlaka sta prikazana v rumeni barvi. To pomeni, da je bila zaznana nezadostna napolnjenost pnevmatike. Preverite in nastavite tlak v vseh štirih pnevmatikah, ter nato ponastavite sistem.
 + <b>STOP</b> se vklopi (ne utripa).	Predrta pnevmatika		Kolo in pripadajoča vrednost tlaka sta prikazana v rdeči barvi. To pomeni, da je določena pnevmatika predrta, ali močno izpraznjena. Če je pnevmatika izpraznjena, nastavite tlak v vseh štirih hladnih pnevmatikah in ponastavite sistem. Če je pnevmatika predrta, jo zamenjajte (ali naj jo zamenja usposobljeno osebje).
 utripa in nato neprekinjeno sveri skupaj z opozorilno lučko  .	Preverite tipala tlaka pnevmatik		Eno ali več koles ni več prikazanih. To pomeni, da vsaj eno kolo ni opremljeno s tipalom ali da je tipalo okvarjeno. Obrnite se na predstavnika servisne mreže za vaše vozilo.

## SISTEM NADZORA TLAKA V PNEVMATIKAH

Kontrolne lučke	Sporočila	Prikazi (odvisno od vozila)	Pomen
 se vklopi (ne utri- pa).			To pomeni, da sistem ni mogel odčitati tlaka v vsaki pnevmatiki. To lahko povzroči uporaba tipala, ki ga ne priporoča pooblaščen prodajalec. Sistem za nadzor tlaka v pnevmatikah še naprej deluje.

# KOREKCIJSKE NAPRAVE IN POMOČ VOZNIKU PRI VOŽNJI

## Predstavitev

Glede na vozilo te sisteme tvorijo:

- **sistem ABS (sistem proti blokiranju koles);**
- **sistema za nadzor stabilnosti vozila ESC s kontrolo z nadzorom podkrmarjenja in sistemom za krmiljenje spodrsavanja;**
- **sistem za pomoč pri zaviranju v sili, ki je pri nekaterih vozilih dopolnjen s funkcijo predvidevanja zaviranja;**
- **pomoč pri speljevanju v klanec;**
- **zaviranje z več trki;**
- **zavorni sistem z rekuperacijo.**

Drugi asistenčni sistemi za vožnjo so opisani v tem navodilu.



Te funkcije so dodaten pripomoček v primeru kritičnih voznih razmer, ki omogočajo prilagajanje vedenja vozila vozničnim razmeram.

Funkcije nikoli ne nadomestijo ukrepov voznika. **Ne razširijo omejitev vozila in vas ne smejo spodbujati k hitrejši vožnji.** Zato torej, te funkcije ne morejo v nobenem primeru nadomestiti voznikove budnosti in odgovornosti pri manevriranju (voznik mora biti stalno pozoren na nenadne dogodke, do katerih lahko pride med vožnjo).

## ABS (sistem proti blokiranju koles)

Pri močnem zaviranju sistem ABS preprečuje blokiranje koles in s tem zagotovi čim krajšo zavorno pot in stabilnost vozila.

V teh pogojih se med zaviranjem lahko izognete raznim oviram na cestišču. Poleg tega lahko ta sistem poveča zavorno pot, zlasti na



cestah s slabim oprijemom na površini (mokra tla itd.).

Vsakič, ko sistem deluje, voznik to občuti kot rahlo ali močnejše tresenje zavornega pedala. Sistem ABS v nobenem primeru ne izboljša "fizičnega" oprijema pnevmatik s cestiščem. Voznik mora **obvezno** voziti z običajno previdnostjo (in upoštevati varnostno razdaljo ...).



V primeru zaviranja v sili vam priporočamo, da zavorni pedal pritisnete **močno in neprekinjeno**. Ni potrebno večkratno zaporedno pritiskanje pedala. Sistem ABS prilagodi moč pritiska na pedal v zavornem sistemu.

## Motnje delovanja

- Lučki  in  se vklopi-ta na instrumentni plošči, glede na vrsto vozila pa ju lahko spremljajo sporočila »Preverite ABS«, »Preverite zavorni sistem« in »Preverite ESC«: to pomeni, da so sistemi za pomoč pri zaviranju v sili izklopljeni ABS, ESC, **vendar je zaviranje še vedno mogoče;**

## KOREKCIJSKE NAPRAVE IN POMOČ VOZNIKU PRI VOŽNJI

- Če na instrumentni plošči zasvetijo , ,  in

**STOP** ter je prikazano sporočilo "Okvara zavornega sistema": **to pomeni, da je prišlo do napake na zavornem sistemu.**

V obeh primerih stopite v stik s predstavnikom servisne mreže za vaše vozilo.



Vaš zavorni sistem deluje le deloma. V vsakem primeru pa je **nenadno zaviranje**

**nevarno**, zato se morate ob prižigu teh lučk čimprej zavestno postaviti v skladu s prometnimi razmerami. Pokličite predstavnika pooblaščenih servisnih mrež.

### Sistem za nadzor stabilnosti vozila ESC s kontrolo podkrmarjenja in sistemom za krmiljenje spodrsavanja

**Elektronski sistem za nadzor stabilnosti ESC**

Sistem pomaga ohranjati nadzor nad vozilom v kritičnih voznih pogojih (ob izogibanju raznim oviram na cesti, izgubi oprijema pnevmatik v ovinkih ...).

#### Način delovanja

Senzor na volanu zazna voznikovo smer obračanje volana.

Ostali senzorji, porazdeljeni po vozilu, merijo trenutno smer vožnje.

Sistem primerja voznikovo obračanje volana z dejansko smerjo vozila in jo po potrebi korigira, tako da zavira določena kolesa in/ali zmanjša moč motorja. Če se sistem vklopi, na instrumentni plošči

utripa opozorilna lučka .

#### Kontrola podkrmarjenja

Ta sistem optimalno izboljša delovanje sistema ESC v primeru izrazitega podkrmarjenja (ob izgubi oprijema na prednji premi).

#### Sistem proti spodrsavanju pogonskih koles

Sistem omejuje spodrsavanje pogonskih koles in nadzira vozilo pri speljevanju, pospeševanju in upočasnjevanju.



#### Način delovanja

Sistem neprestano meri in primerja hitrost pogonskih koles s pomočjo

senzorjev na kolesih, ter izračunava njihovo prekomerno vrtenje. Če začne kolo drseti, sistem samodejno zavira, dokler moč pogona ni ponovno združljiva z nivojem oprijema pod kolesom.

#### Motnje delovanja

Če sistem zazna napako pri delovanju, se na instrumentni plošči prikaže sporočilo "Preverite ESC"

in opozorilni lučki  in . V tem primeru sta ESC in sistem nadzora oprijema izključena.

Obrnite se na predstavnika pooblaščenih servisnih mrež.

### Sistem za pomoč pri zaviranju v sili

To je sistem, ki dopolnjuje sistem ABS in omogoča krajšo zavorno pot vozila.

#### Način delovanja

Sistem je namenjen zaznavanju zaviranja v sili. V tem primeru zavorni sistem takoj razvije največjo moč in lahko sproži nadzor ABS.

Zaviranje sistema ABS traja, dokler ne popusti pritisk na zavornem pedal.

#### Vklopijo se zavorne luči

## KOREKCIJSKE NAPRAVE IN POMOČ VOZNIKU PRI VOŽNJI

Pri nekaterih izvedenkah vozila te lahko utripajo pri močnem zaviranju.

### Funkcija predvidevanja zaviranja

Pri nekaterih izvedenkah vozila sistem predčasno predvidi zaviranje za krajšo zavorno pot, kadar hitro dvignete nogo s pedala za plin.

### Posebni primeri

Pri uporabi regulatorja hitrosti:

- če uporabite pedal plina, se sistem lahko vključi, ko sprostite pedal;
- če ne uporabite pedala plina, se sistem ne vključi.

### Motnje delovanja

Če sistem zazna motnjo delovanja, se na instrumentni plošči prikaže sporočilo "Preverite zavorni sistem", ki ga spremlja opozorilna luč-

ka .

Obrnite se na predstavnika pooblaščenih servisnih mrež.



Te funkcije so dodaten pripomoček v primeru kritičnih voznih razmer, ki omogočajo prilagajanje vedenja vozila voznim razmeram.

Te funkcije nikoli ne nadomestijo voznika. **Ne razširijo omejitve vozila in vas ne smejo spodbujati k hitrejši vožnji.** Zato torej, te funkcije ne morejo v nobenem primeru nadomestiti voznikove budnosti in odgovornosti pri manevriranju (voznik mora biti stalno pozoren na nenadne dogodke, do katerih lahko pride med vožnjo).

### Pomoč pri speljevanju v klanec

Glede na naklon vzpetine, sistem pomaga vozniku pri speljevanju v klanec. Ko voznik dvigne nogo z zavornega pedala, da bi pritisnil pedal plina, naprava samodejno zategne zavore, kar preprečuje, da bi vozilo zdrsnilo nazaj.

### Delovanje sistema

Deluje samo takrat, ko je menjalnik v položaju, ki ni **N**, in ko je vozilo popolnoma zaustavljeno (zavorni pedal je pritisnjen).

Sistem zadrži vozilo približno **2 sekundi**. Nato zavore postopoma pustijo (vozilo se bo pomikalo glede na naklon).

# KOREKCIJSKE NAPRAVE IN POMOČ VOZNIKU PRI VOŽNJI



Sistem pomoči pri speljevanju v klanec ne more popolnoma preprečiti pomikanja vozila nazaj v vseh primerih (izjemno strm naklon itd.). Voznik lahko v vsakem primeru pritisne zavorni pedal in tako prepreči pomikanje vozila nazaj.

Funkcije pomoči pri speljevanju v klanec se ne sme uporabljati pri daljšem postanku: uporabite zavorni pedal.

Ta funkcija ni namenjena dolgotrajnejši zaustavitvi vozila na mestu.

Če je treba zaustaviti vozilo, pritisnite zavorni pedal.

Voznik mora biti še posebej pazljiv pri vožnji na spolzkih tleh in površinah s slabšim oprijemom.

**Obstaja nevarnost resnih poškodb.**

## Večkratno zaviranje

Zaviranje pri večkratnem trku zmanjša tveganje dodatnega trka

po nesreči, tako da vaše vozilo začasno ustavi.

## Način delovanja

Ko sistem zračnih blazin zazna trčenje, se sprožijo zategovalniki ali zračne blazine → **83** in funkcija »zaviranje z več trki« vključi elektronski program stabilnosti (ESC) za zaviranje vozila.

Zaviranje z več trki se med delovanjem deaktivira, če:

- je zavorna sila, ki jo povzroči voznik s pritiskom na zavorni pedal, večja od sile, ki jo povzroči samodejno zaviranje, ki ga sproži funkcija.

**Opomba:** zaviranje z več trki zahteva pravilno delovanje zavornega sistema vašega vozila.

## Motnje delovanja

Če sistem zazna motnjo delovanja, se na instrumentni plošči prikažejo sporočila »Preverite Po trku« ter

opozorilna lučka

V tem primeru je funkcija deaktivirana. Obrnite se na predstavnika pooblaščenih servisnih mrež.

## Regenerativni zavorni sistem

Zavorni sistem z rekuperacijo lahko pri zaviranju pretvori energijo, ki nastane pri zmanjšanju hitrosti vozila, v električno energijo.

Ta polni 400-voltno pogonsko baterijo in zagotavlja večji doseg vozila.

## Motnje delovanja

- sveti na instrumentni plošči skupaj s sporočilom "Preverite zavorni sistem": **pomoč pri zaviranju še vedno deluje.**

V teh pogojih je lahko občutek pri pritisku na zavorni pedal drugačen. Priporočamo, da zavorni pedal pritisnete močno in neprekinjeno.

Obrnite se na predstavnika servisne mreže za vaše vozilo.

- sveti na instrumentni plošči skupaj s sporočilom "Okazuje zavornega sistema": **to nakazuje na napako v zavornem sistemu.**

Pokličite predstavnika servisne mreže vozila.

## KOREKCIJSKE NAPRAVE IN POMOČ VOZNIKU PRI VOŽNJI



Zaradi vaše varnosti

morate, če **STOP**,  
se prižge opozorilna

lučka, čimprej zaustaviti in pri  
tem upoštevati prometne raz-  
mere. Ugasnite motor in ga ne  
zaganjajte ponovno. Pokličite  
predstavnika pooblaščenega  
servisne mreže.

3

# DODATNE FUNKCIJE ZA POMOČ PRI VOŽNJI

## My Safety

### Predstavitev

S funkcijo "Moja varnost" lahko hkrati izklopite ali vklopite niz funkcij za pomoč vozniku.

Odvisno od vozila lahko funkcijo "Moja varnost" konfigurirate na zaslonu multimedijskega sistema tako, da izberete funkcije za pomoč vozniku, ki bodo izklopljene hkrati.

### Delovanje



### Način "ALL ON"

Glede na vozilo so funkcije in konfiguracije zadevne asistence za vožnjo:

- zvočno opozorilo za preveliko hitrost → 224;
- preprečevanje spremembe vznege pasu → 192;
- opozorilo za voznikovo budnost → 222;
- preprečevanje spremembe vznege pasu v nujnih primerih → 199.

Ko je vklopljen način "ALL ON", se na instrumentni plošči prikaže sporočilo "My Safety All ON izbrano", ki ga potrdi. Vklompajo se pripomočki za vožnjo, ki so na voljo v načinu.

### Način "po meri"

S tem načinom lahko **izklopite** ali **ponovno vklopite** nekatere sisteme za pomoč pri vožnji, ki so na voljo v načinu "ALL ON", ki je bil predhodno konfiguriran z nastavitvijo "Moja varnost v načinu Po meri".

Pri vklopljenem kontaktu dvakrat zapored **pritisnite** gumb 1, da vklopite način "Perso". Ko ga prvič pritisnete, se na instrumentni plošči prikaže sporočilo »Ponovno pritisni za My Safety Perso«. Po drugem pritisku kontrolna lučka na gumbu

1 ugasne. Vklopi se način "Perso". Na instrumentni plošči je prikazano sporočilo "My Safety Perso izbrano".

Če želite preklopiti nazaj v način "ALL ON", **enkrat pritisnite** gumb 1. Prižge se kontrolna lučka na gumbu 1.



Glede na vozilo in čas od zadnje zaustavitve motorja se način "ALL ON" znova vklopi:

- ob odklepanju vozila;
- ali
- ob odpiranju vrat;
- ali
- ob vnovičnem zagonu motorja.

## DODATNE FUNKCIJE ZA POMOČ PRI VOŽNJI

### Konfiguriranje »Moje varnosti v načinu Po merik«



Iz varnostnih razlogov vam svetujemo, da vse te nastavitve opravite, ko vozilo

stoji.



Nastavitve »Moja varnost po merik«, ki so shranjene za način »Po merik«, so bile shranjene ob zadnji zaustavitvi motorja ali ob zaklepanju vrat.

### Konfiguracija na zaslonu multimedijskega sistema 2



Za dodatne informacije glejte navodila za multimedijski sistem.

### Preprečevanje spremembe voznega pasu

#### Predstavitev



Funkcija na podlagi podatkov kamere 1 v krmilnem sistemu vozila sproži popravek smeri, če vozilo prečka neprekinjeno ali prekinjeno črto ali če se približa robu ceste (pregrada, ograja, pločnik, nasip itd.), ne da bi pri tem nakazali smer s smernimi kazalci.

Glede na nastavitve v primeru prečkanja prekinjene črte brez aktiviranja smernih svetilk funkcija:

- opozori voznika brez korektivnih ukrepov na krmilnem sistemu;

## DODATNE FUNKCIJE ZA POMOČ PRI VOŽNJI

ali

– izvede korektivne ukrepe na krmilnem sistemu.



Kadar koli **lahko ponovno prevzamete nadzor nad vozilom** tako, da obrnete volan.

### Lokacija kamere 1

Prepričajte se, da vetrobransko steklo ni zakrito (umazanija, blato, sneg, zarositev itd.).



Ta funkcija predstavlja dodatno pomoč pri vožnji. Ta funkcija v nobenem primeru ne nadomešča pazljivosti in odgovornosti voznika, ki mora ves čas ohranjati nadzor nad vozilom.

### Vklop/izklop

#### Prek zaslona multimedijskega sistema 2



Za dodatne informacije glejte navodila za multimedijski sistem.

### Z uporabo stikala 3



– Če želite izklopiti funkcijo, če je bila predhodno izklopljena v načinu "Perso" v funkciji "My Safety" → 191, dvakrat pritisnete stikalo 3. Opozorilna

ručna lučka  na instrumentni plošči zasveti rumeno.

– Za ponovni vklop funkcije enkrat pritisnete stikalo 3. Na instrumentni plošči se vklopi opozorilna

lučka .

# DODATNE FUNKCIJE ZA POMOČ PRI VOŽNJI

## Delovanje



Ko se funkcija vklopi, se na instrumentni plošči prikažejo opozorilna

lučka  ter levi in desni črtni indikatorji 4.

**Funkcija je pripravljena, da vas opozori ali posreduje, ko je hitrost vozila nad približno 70 km/h in če**

so opozorilna lučka  ter indikator desne ali leve črte 4 prikazani v beli barvi.

**Funkcija deluje, če (se) vozilo:**

- približuje cesti brez aktiviranja smernih kazalcev;
- prekorači neprekinjeno črto brez vključitve smernih kazalcev;

- prečka prekinjeno črto, ne da bi aktiviralo smerne kazalce, če je izbrana nastavev »Delovanje na prekinjeni črti«.

V teh primerih:

- funkcija sproži popravek smeri v krmilnem sistemu vozila za smer vožnje;

- opozorilna lučka  in indikator 4 na instrumentni plošči se na strani prečkane črte obarvata rumeno.

Če popravek smeri v krmilnem sistemu ne zadošča, se opozorilna

lučka  in indikator 4 na strani prečkane črte na instrumentni plošči obarvata rdeče, spremljajo pa ju tresljaji v volanu.

Če nastavev »Delovanje na prekinjeni črti« ni izbrana, **funkcija sproži alarm, če** vozilo prečka prekinjeno črto, ne da bi aktiviralo smerokaze, in ni dovolj blizu cestišča.

V tem primeru funkcija opozori voznika:

- z vibracijami v volanu;

- opozorilna lučka  in indikator 4 na instrumentni plošči na

strani prečkane črte zasvetita rdeče.

**Opomba:** v zavojih funkcija dopušča rahlo sekance zavoja.

## Posebni primeri

### opozorilo »Obdržite nadzor«

- Če sistem deluje in ne zaznava več, da voznik upravlja z volanom, se na instrumentni plošči prikaže sporočilo »Obdržite nadzor«, ki ga spremlja zvočni signal in, glede na vozilo, zasveti rdeča opozorilna

lučka , dokler voznik ne prevzame nadzora nad vozilom.

- Če sistem deluje predolgo, se na instrumentni plošči prikaže sporočilo »Obdržite nadzor«, ki ga spremlja zvočno opozorilo, in, odvisno

od vozila, opozorilna lučka  sveti rdeče skupaj z indikatorjem 4, ki utripa na strani zadevne črte, dokler voznik ne prevzame ponovnega nadzora nad vozilom.



Popravek smeri vožnje lahko kadar koli prekinite tako, da premaknete volan.

## DODATNE FUNKCIJE ZA POMOČ PRI VOŽNJI

### Vozilo, opremljeno z »Aktivnimi sistemi za pomoč pri vožnjik«

Če se hkrati s funkcijo »Poravnava vožnje na ustreznem voznem pasu« vključi funkcija »Sistem za poravnavo vožnje na ustreznem voznem pasu«, se prikaz opozorilne lučke razlikuje na naslednji način:

– funkcija "poravnave vožnje na ustreznem voznem pasu" deluje:

zelena opozorilna lučka  nadomesti belo ali sivo opozorilno

lučko  na instrumentni plošči. Stanje funkcije »Poravnava vožnje na ustreznem voznem pasu« ima zato prednosti pri obveščanju;

– funkcija "poravnave vožnje na ustreznem voznem pasu" je v stanju pripravljenosti, funkcija "preprečevanja zapuščanja voznega pasu" pa niti ne zagotovi opozoril niti ne posreduje: siva opozorilna

lučka  nadomesti opozorilno

lučko , ki je na instrumentni plošči prikazana v beli ali sivi barvi. Stanje funkcije »Poravnava vožnje na ustreznem voznem pasu« ima zato prednosti pri obveščanju;

– funkcija "Poravnava vožnje na ustreznem voznem pasu" je v sta-

nju pripravljenosti, funkcija "Preprečevanje zapuščanja voznega pasu" pa je pripravljena ali deluje: na instrumentni plošči zasveti opo-

zorilna lučka  rdeče ali rume- ne barve. Zato ima stanje funkcije »Preprečevanje zapuščanja voznega pasu« prednost pri obveščanju.

V vsakem primeru ste ves čas obveščeni o stanju funkcije, ko nadzoruje krmilni sistem vašega vozila. Najbolj uporabne informacije so vedno prikazane.

### Funkcija začasno nedostopna/ onemogočena

Sistem začasno ni na voljo ali je onemogočen, če:

- zelo hitra prekoračitev črte;
- neprekinjena vožnja po črti;
- približno štiri sekunde po menjavi voznega pasu;
- v ostrih ovinkih;
- pri slabi vidljivosti;
- vklopi se eden od smernikov;
- aktivirajte varnostne utripalke;
- vklopite vzvratno prestavo;
- pri hitrem pospeševanju;
- se spremeni širina voznega pasu;
- delovanje sistema elektronskega nadzora stabilnosti;
- delovanje sistema proti blokiranju koles;

– sproži se aktivni zavorni sistem v sili;

– posredovanje druge funkcije, ki nadzoruje krmilni sistem, kot je funkcija "Sistem za poravnavo vožnje na ustreznem voznem pasu".

Če funkcija ni na voljo, se na instrumentni plošči prikaže opozorilna

lučka  ter levi in desni črtni indikator **4** v sivi barvi.

Ko je sprednja kamera zakrita, se na instrumentni plošči prikaže sporočilo "Sprednja kamera brez vidnosti". Očistite območje kjer so nameščeni senzorji

### Samodejna deaktivacija

Funkcija sistema za samodejno deaktivacijo se izklopi, ko:

- sistem za nadzor dinamike vozila je izklopljen;
- elektronski stabilizacijski sistem ne deluje pravilno;
- sistem proti blokiranju koles ne deluje pravilno;
- vlečna palica je električno priključena na vtičnico priklonpnika;
- zasveti tudi opozorilna lučka

**STOP**

3

## DODATNE FUNKCIJE ZA POMOČ PRI VOŽNJI

Ko je funkcija izklopljena, se na instrumentni plošči prikaže opozorilna lučka  v rumeni barvi.

### 3 Prilagajanje nastavitvev na multimedijem zaslону 2



### Z uporabo stikala 3



Za dostop do nastavitvev funkcije na zaslonu multimedijskega sistema 2 glejte navodila za multimedijsko opremo:

- "Intervencija s črtkano črto": s to nastavitvijo izberite odziv funkcije, če vozilo prečka prekinjeno črto, ne da bi aktiviralo enega od smerokazov:
  - funkcija sproži popravek smeri v krmilnem sistemu vozila za smer vožnje;
  - nastavitvev ni izbrana: funkcija lahko opozori voznika z vibracijami na volanu, ne da bi popravila pot vozila.

- "Intenzivn. vibriranja": prilagodite vibriranje volana za funkcijo "Preprečevanje spremembe voznega pasu";

- "Opozorilo za prehod voznega pasu": prilagodite nivo občutljivosti zaznavanja črt. Za to izberite:

- "Pozno": črta zaznana ob prekoračitvi;
- "Standard": zaznana črta pri približevanju;
- »Zgodaj«, če je črta zaznana ob bližini.

Za dodatne informacije glejte navodila multimedijskega sistema.

### Motnje delovanja

Ko sistem zazna napako v delovanju, indikatorja leve in desne črte in

opozorilna lučka  na instrumentni plošči zasvetijo rumeno.

V nekaterih primerih jih spremlja naslednje sporočilo:

- « Pomoč v vožnji ni na voljo » ;  
ali
- « Sprednja kamera preverite » ;  
ali
- « Preverite Pomoč v vožnji ».

Obrnite se na predstavnika pooblaščenega servisne mreže.

# DODATNE FUNKCIJE ZA POMOČ PRI VOŽNJI

## Opozorila



Ta funkcija predstavlja dodatno pomoč pri vožnji. Ta funkcija v nobenem primeru ne nadomešča pazljivosti in odgovornosti voznika, ki mora ves čas ohranjati nadzor nad vozilom.

### **Posegi/popravila sistema**

- V primeru trčenja se poravnava kamere lahko spremeni in to lahko vpliva na delovanje kamere. Izklopite funkcijo in se obrnite na predstavnika pooblaščenih servisne mreže.
- Vse posege v območju kamere (popravila, zamenjave, spreminjanje vetrobranskega stekla itd.) mora izvesti usposobljeni strokovnjak.

Samo predstavnik servisne mreže vozila je usposobljen za posege v sistem.

### **Motnje sistema**

Določene razmere lahko motijo ali poslabšajo delovanje sistema, kot so:

- vetrobransko steklo ni čisto (zaradi umazanije, ledu, snega, kondenzacije itd.);
- kompleksno okolje (tunel itd.);
- slabe vremenske razmere (dež, sneg, toča, poledica itd.);
- slaba vidljivost (tema, megla itd.);
- talne oznake so neenakomerne ali pa jih je težko zaznati (npr. delno izbrisane ali medsebojno zelo oddaljene oznake, poškodovano cestišče itd.);
- zaslepljenost (slepeči sončni žarki, žarometi nasproti vozečih vozil itd.);
- cesta je ozka ali ovinkasta (ostri zavoji ipd.);
- vozite tesno za vozilom na istem voznem pasu.

V tem primeru se lahko funkcija "Preprečevanje zapustitve voznega pasu" neustrezno sproži ali pa se sploh ne sproži.

**Tveganje neželenih, nepravilnih popravkov smeri ali brez popravkov smeri vožnje.**

### **Izklop funkcije**

Funkcijo je treba izklopiti v naslednjih primerih:

- območje kamere je poškodovano (na strani vetrobranskega stekla ali na strani notranjega vzratnega ogledala);

## DODATNE FUNKCIJE ZA POMOČ PRI VOŽNJI

- cesta je spolzka (sneg, poledica, akvaplaning, gramoz itd.);
- slaba vidljivost (tuma, megla itd.);
- vetrobransko steklo je počeno ali poškodovano (ne izvajajte popravil vetrobranskega stekla na tem območju; zamenja naj ga predstavnik servisne mreže za vaše vozilo);
- vozilo vleče prikolico ali počitniško prikolico;
- vozilo vstopa v območje z veliko oznakami na cestišču (območje, kjer poteka delo na cesti ipd.).

3

## DODATNE FUNKCIJE ZA POMOČ PRI VOŽNJI

### Preprečevanje spremembe voznega pasu v nujnih primerih

#### Predstavitev

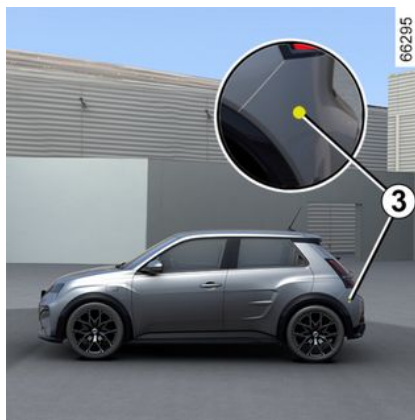

Z uporabo informacij sprednjega radarja **2** in kamere **1** funkcija sproži korektivne ukrepe na krmilnem sistemu vozila v primeru nevarnosti trka z vozilom, ki prihaja iz nasprotni smeri na sosednjem pasu, ne da bi bil vključen smerni kazalec.

Z uporabo informacij stranskih radarjev **3** in kamere **1**, odvisno od vozila, funkcija sproži korektivne ukrepe na krmilnem sistemu vozila v primeru nevarnosti trka z vozilom, ki se premika z enako ali z večjo hitrostjo, če je v območju zaznavanja zadnjih radarjev.



Kadar koli lahko ponovno prevzamete nadzor nad vozilom tako, da obrnete volan.



Ta sistem zagotavlja dodatno pomoč pri vožnji.

Ta sistem v nobenem primeru ne nadomešča pazljivosti in odgovornosti voznika, ki mora ves čas ohranjati nadzor nad vozilom.

#### Lokacija kamere 1

Prepričajte se, da vetrobransko steklo ni zakrito (umazanija, blato, sneg, zarositev itd.).

#### Lokacija sprednjega radarja 2

Prepričajte se, da območje radarja ni ovirano (umazanija, blato, sneg, slabo nameščena/pritrjena sprednja registrska tablica), udarjeno, spremenjeno (vključno z barvo) ali prekrito z drugo opremo, nameščeno na sprednjem delu vozila (na sprednjem odbijaču ali logotipu itd.).

## DODATNE FUNKCIJE ZA POMOČ PRI VOŽNJI

### Lokacija bočnih radarjev 3

Zagotovite, da na območju radarja ni nobenih ovir (umazanija, blato, sneg itd.), da ni udarjen, ali modificiran (vključno ličenje itd.).



Za dodatne informacije glejte navodila za multimedijski sistem.

### Vklop/izklop funkcije

Z uporabo stikala A "My Safety"



Stikalo A pritisnite dvakrat, če je bila funkcija izklopljena v načinu "Perso" funkcije "My Safety" ➔ 191.

Če želite funkcijo ponovno vključiti, pritisnite stikalo A.

Na zaslону multimedijskega sistema B

### Zaznavanje prihajajočega vozila

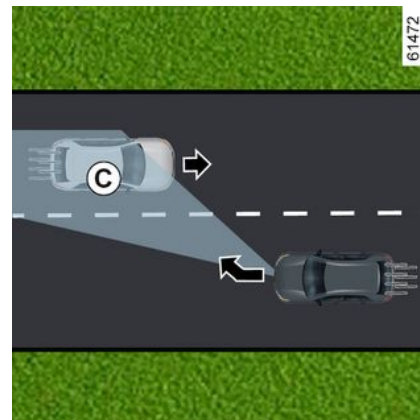
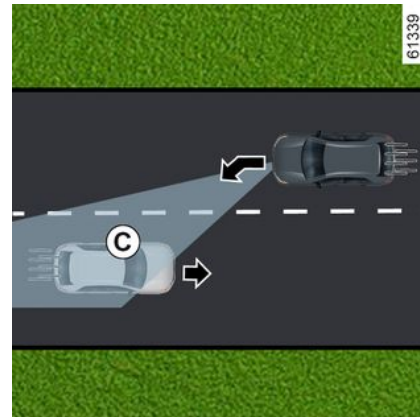

## DODATNE FUNKCIJE ZA POMOČ PRI VOŽNJI



Ko vozite s hitrostjo med približno 70 km/h in 110 km/h in obstaja nevarnost trka z vozilom, ki prihaja iz nasprotne smeri na sosednjem voznem pasu in znotraj območja za zaznavanja **C**, brez vključenega smernega kazalca, sistem:

### - opozori na nevarnost trčenja:

Na instrumentni plošči se prikaže sporočilo "Tveganje za trk", ki ga spremljajo rdeča opozorilna lučka **4**, črta na ustrezni strani in pisk. Simbol **5** se prikaže na instrumentni plošči na ustrezni strani;

in

- sproži korektivne ukrepe na krmilnem sistemu.

 Popravek smeri vožnje lahko kadar koli prekine-te tako, da premaknete volan.

 Ta funkcija predstavlja dodatno pomoč pri vožnji. Ta funkcija v nobenem primeru ne nadomešča pazljivosti in odgovornosti voznika, ki mora ves čas ohranjati nadzor nad vozilom.

Funkcija se morda ne bo aktivirala, če je bližajoča se hitrost večja od približno 200 km/h (na primer, potujete s hitrostjo 110 km/h in vozilo vozi v nasprotni smeri na sosednjem pasu s hitrostjo 91 km/h).

## V primeru prehitovanja

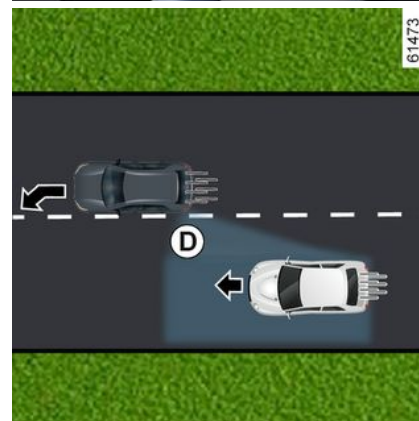

## DODATNE FUNKCIJE ZA POMOČ PRI VOŽNJI

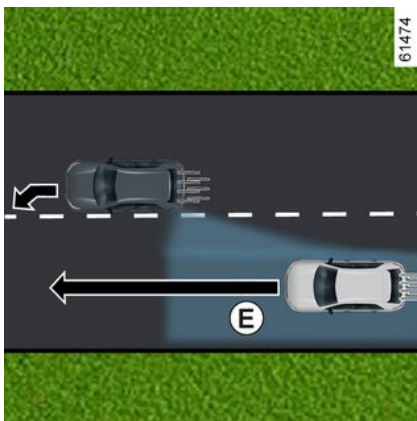

staja nevarnost trka z vozilom v mrtvem kotu **D**, ki se premika v isti smeri kot vaše vozilo, ali z vozilom, ki se hitro približuje od zadaj na sosednjem pasu, ki je v območju zaznavanja **E**, sistem:

- **vas opozarja na nevarnost trka:** opozorilna lučka **6** utripa, na instrumentni plošči se prikaže sporočilo »Bočna ovira zaznana«, ki ga spremlja opozorilna lučka **4** v rdeči barvi, črta na ustrezni strani in pisk. Simbol **5** se prikaže na instrumentni plošči na ustrezni strani;

in

- **sproži korektivne ukrepe na krmilnem sistemu.**

### Začasno ni na voljo/neaktivacija sistema

Sistem začasno ni na voljo ali je onemogočen, če:

- zelo hitra prekoračitev črte;
- neprekinjena vožnja po črti;
- približno štiri sekunde po menjavi voznega pasu;
- v ostrih ovinkih;
- pri slabi vidljivosti;
- aktiviranje smerokaza (samo če je nasproti vožeče vozilo zaznano na sosednjem voznem pasu);
- aktivirajte varnostne utripalke;
- pri hitrem pospeševanju;

- se spremeni širina voznega pasu;
- delovanje sistema elektronskega nadzora stabilnosti;
- delovanje sistema proti blokiranju koles;
- delovanje aktivnega zavornega sistema v sili;
- ...

Sistema ni mogoče vklopiti v naslednjih primerih:

- kamera ne zazna črte (neprekinjene ali prekinjene) na ustrezni strani;
- kamera hkrati ne zazna dveh meja voznega pasu, po katerem se premika vaše vozilo;
- ko se uporablja vzvratna prestava;
- vidno polje kamere je ovirano;
- sprednji radar je zakrit;
- odvisno od vozila, če so zadnji radarji prekriti;
- ...

Odvisno od vozila, če je eden od bočnih radarjev zakrit, se bo na instrumentni plošči prikazalo sporočilo "Bočni radarji brez vidnosti".

Ko je sprednji radar zakrit, se na instrumentni plošči prikaže sporočilo "Sprednji radar brez vidnosti".

Ko je sprednja kamera zakrita, se na instrumentni plošči prikaže sporočilo "Sprednja kamera brez vidnosti".



Če se med vožnjo s hitrostjo nad približno 70 km/h približate črti (neprekinjeni ali prekinjeni) in ob-

## DODATNE FUNKCIJE ZA POMOČ PRI VOŽNJI

Očistite območje kjer so nameščeni senzorji.

### Samodejni izklop funkcije

Sistem se samodejno deaktivira, ko:

- sistem za nadzor dinamike vozila je izklopljen;
- elektronski stabilizacijski sistem ne deluje pravilno;
- sistem proti blokiranju koles ne deluje pravilno;
- vlečna palica je električno priključena na vtičnico priklopnika;

- prikaže se opozorilna lučka 

Če je vozilo opremljeno z vlečno kljuko, ki jo sistem zazna, se na instrumentni plošči prikaže sporočilo "Prikolica: bočni senzorji niso na voljo", ki vas obvesti, da je bila funkcija preprečevanja spremembe voznega pasu v nujnih primerih deaktivirana.

Če vozilo vleče prikolico ali avtom, lahko pride do nepričakovanih ali nepotrebnih popravkov. Sistem lahko izklopite, da se izognete nepričakovanim ali nepotrebnim korekcijam.

### Motnje delovanja

Ko funkcija zazna napako pri delovanju, se na instrumentni plošči lahko prikažejo naslednja sporočila:

- « Sprednja kamera preverite » ;  
ali
- « Sprednji radar preverite » ;  
ali
- « Preverite Pomoč v vožnji » ;  
ali, odvisno od vozila,
- « Stranski radarji ».

Obrnite se na predstavnika pooblaščenih servisne mreže.

# DODATNE FUNKCIJE ZA POMOČ PRI VOŽNJI

## Opozorila



Ta funkcija predstavlja dodatno pomoč pri vožnji. Ta funkcija v nobenem primeru ne nadomešča pazljivosti in odgovornosti voznika, ki mora ves čas ohranjati nadzor nad vozilom.

### **Posegi/popravila sistema**

- V primeru trčenja se poravnava kamere ali radarja(-jev) lahko spremeni, kar lahko vpliva na njihovo delovanje. Izklopite funkcijo in se obrnite na predstavnika pooblaščenega servisne mreže.
- Vse posege v območju, kjer se nahajajo kamera ali radarji (zamenjave, popravila, prilagoditev vetrobranskega stekla itd.) mora izvesti usposobljeni strokovnjak v pooblaščenih servisnih mrežah.

Samo predstavnik servisne mreže vozila je usposobljen za posege v sistem.

### **Motnje sistema**

Določene razmere lahko motijo ali poslabšajo delovanje sistema, kot so:

- vetrobransko steklo ni čisto (zaradi umazanije, ledu, snega, kondenzacije itd.);
- kompleksno okolje (tunel itd.);
- slabe vremenske razmere (dež, sneg, toča, poledica itd.);
- slaba vidljivost (tema, megla itd.);
- talne oznake so neenakomerne ali pa jih je težko zaznati (npr. delno izbrisane ali medsebojno zelo oddaljene oznake, poškodovano cestišče ...);
- zaslepljenost (slepeči sončni žarki, žarometi nasproti vozečih vozil itd.);
- cesta je ozka ali ovinkasta (ostri zavoji ipd.);
- vozite tesno za vozilom na istem voznem pasu.

V tem primeru se lahko funkcija "Preprečevanje zapuščanja voznega pasu" vključi nepravilno ali pa sploh ne.

**Tveganje neželenih, nepravilnih popravkov smeri ali brez popravkov smeri vožnje.**

### **Izklop funkcije**

Funkcijo je treba izklopiti v naslednjih primerih:

- območje(-ja) kamere (na strani vetrobranskega stekla, ali na strani notranjega vzvratnega ogledala), ali radarja je bilo poškodovano;
- cesta je spolzka (sneg, poledica, akvaplaning, gramoz itd.);

## DODATNE FUNKCIJE ZA POMOČ PRI VOŽNJI

- slaba vidljivost (rema, megla itd.);
- vetrobransko steklo je počeno ali poškodovano (ne izvajajte popravil vetrobranskega stekla na tem območju; zamenja naj ga predstavnik servisne mreže za vaše vozilo);
- vozilo vleče prikolico ali počitniško prikolico;
- vleka vozila (okvare);
- vozilo pelje v območje z veliko oznakami na cestišču (območje, kjer poteka delo na cesti ipd.);
- ne vozite po asfaltirani cesti.

# DODATNE FUNKCIJE ZA POMOČ PRI VOŽNJI

## Opozorilo za mrtvi kot

### Predstavitev

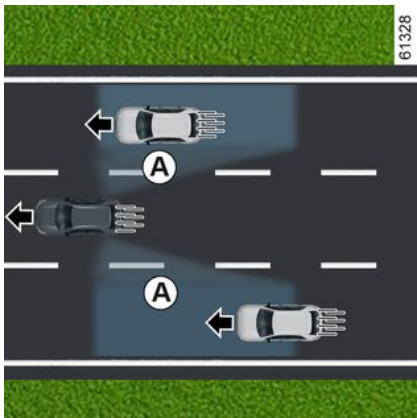

Na podlagi podatkov tipal, nameščenih na obeh straneh zadnjega odbijača (območje **C**), funkcija opozori voznika:

- če je vozilo v mrtvem kotu **A** in se premika v isti smeri kot vaše vozilo;

in/ali

- ko obstaja nevarnost trčenja z vozilom, ki je v območju **B** in vozi hitreje od vašega vozila na vzporednem voznem pasu.

Funkcija vas opozori, ko vozilo vozi s hitrostjo, večjo od približno 15 km/h.

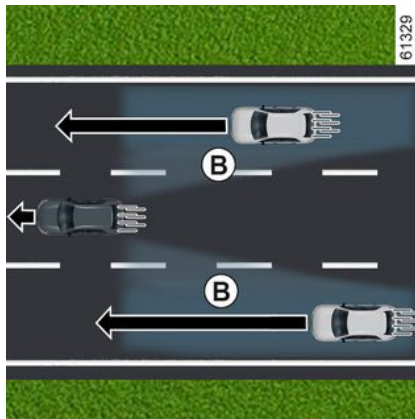

Ta funkcija predstavlja dodatno pomoč pri vožnji. Ta funkcija v nobenem primeru ne nadomešča pazljivosti in odgovornosti voznika, ki mora ves čas ohranjati nadzor nad vozilom.



Funkcija voznika ne opozori, če se druga vozila ne premikajo.

### Posebnost

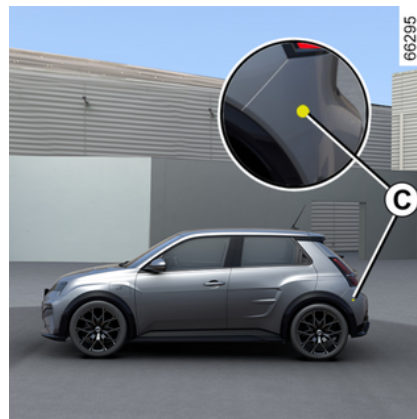

Pazite, da območje **C** v bližini radarjev na vsaki strani zadnjega odbijača ni prekrito (z umazanijo, blatom, snegom itd.).

Če je radar zakrit, se na nadzorni plošči prikaže sporočilo "Bočni radarji brez vidnosti". Očistite območje kjer so nameščeni senzorji.

# DODATNE FUNKCIJE ZA POMOČ PRI VOŽNJI

## Opozorilna lučka 1



Opozorilna lučka 1 je na vsakem zunanjem ogledalu 2.

### Opomba:

- redno čistite zunanja ogledala 2, da bodo opozorilne lučke 1 dobro vidne;
- če prehitite drugo vozilo, se opozorilna lučka 1 vklopi samo, če to vozilo predolgo ostane v mrtvem kotu vašega vozila A.

## Prikazi

### Prikazovalnik D

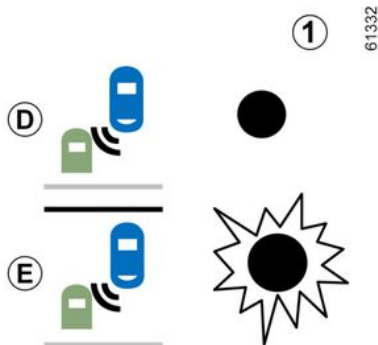

Prvo opozorilo: **smernik ni vklapljen**, opozorilna lučka 1 nakazuje, da je v območju mrtvega kota zaznano vozilo in/ali da se po vzporednem voznem pasu hitro približuje vozilo z zadnje strani.

### Prikaži E

**Smernik je vklapljen**, opozorilna lučka 1 utripa, ko funkcija zazna vozilo v mrtvem kotu in/ali ko se vozilo hitro približuje z zadnje strani, na strani na katero boste obrnili volan.

Če izklopite smerokaz, funkcija preklopi na izhodiščno opozorilo (prikazovalnik D).

### Kdaj sistem ne deluje

- Med vožnjo po cesti z ostrimi zavoji;
- pri vklopljeni vzvratni prestavi.

Če je vozilo opremljeno z vlečno kljuko, ki jo sistem zazna, se na instrumentni plošči prikaže sporočilo "Prikolica: opozorilo za mrtvi kot je izklopljeno", ki vas obvesti, da funkcija ne deluje.

Svetujemo vam, da se pri izbiri opreme, ki je najprimernejša za vaše vozilo, obrnete na predstavnika pooblaščenih servisnih mrež za vaše vozilo.

### Motnje delovanja

Če sistem zazna napako, se na instrumentni plošči prikaže sporočilo "Stranski radarji".

Obrnite se na predstavnika pooblaščenih servisnih mrež.

## DODATNE FUNKCIJE ZA POMOČ PRI VOŽNJI



Zaradi prisotnosti tipal za odbijačem se svetuje, da se kakršen koli poseg na odbijaču (popravilo, zamenjava, barvanje itd.) zaupa usposobljenemu strokovnjaku.

3

# DODATNE FUNKCIJE ZA POMOČ PRI VOŽNJI

## Opozorila



- Sposobnost zaznavanja sistema je nastavljena na širino standardnega voznega pasu. Če vozite po širokih voznih pasovih, sistem morda ne bo zaznal vozila v mrtvem kotu.
- Če so vremenske razmere zelo slabe (močan dež, sneg itd.), lahko pride do začasnih motenj v sistemu. Bodite pozorni na prometne razmere.

**Obstaja nevarnost nesreče.**



Ta funkcija predstavlja dodatno pomoč pri vožnji. Ta funkcija v nobenem primeru ne nadomešča pazljivosti in odgovornosti voznika, ki mora ves čas ohranjati nadzor nad vozilom.

Voznik mora vedno prilagoditi hitrost prometnim razmeram ne glede na navodila sistema.

Sistema v nobenem primeru ni mogoče enačiti s tipalom za ovire ali sistemom proti trčenju.

### **Posegi/popravila sistema**

- V primeru trčenja se poravnava radarja lahko spremeni, kar vpliva na njegovo delovanje. Obrnite se na predstavnika pooblaščenih servisne mreže.
- Vse posege v območju radarjev (popravila, zamenjave itd.) mora izvesti usposobljeni strokovnjak.

Samo predstavnik servisne mreže vozila je usposobljen za posege v sistem.

### **Motnje sistema**

Določene razmere lahko motijo ali poslabšajo delovanje sistema, kot so:

- zapletena okolica (kovinski mostovi, tuneli, ceste z ovirami na robu itd.);
- slabe vremenske razmere (sneg, toča, poledica itd.);
- vozilo je opremljeno z vlečno kljuko, ki je sistem ne prepozna.

### **Tveganje lažnih alarmov ali odsotnosti opozoril**

Če sistem ne deluje normalno, stopite v stik s predstavnikom pooblaščenih servisne mreže za vaše vozilo.

## DODATNE FUNKCIJE ZA POMOČ PRI VOŽNJI



### Omejitve delovanja sistema

- Za zagotovitev dobrega delovanja sistema mora biti območje radarja čisto in se ga ne sme spreminjati.
- Sistem morda ne bo zaznal manjših predmetov, ki se premikajo v bližini vozila (motorji, kolesa, pešci itd.).
- Pri zavijanju lahko radarji začasno prenehajo zaznavati vozila na vzporednih voznih pasovih.
- Funkcija vas lahko opozori z zamudo, ko se vam z zadnje strani vzporedno približujeta dve vozili na vzporednih voznih pasovih (vožnja po cesti s 3 pasovi), ki vozita s precej višjo hitrostjo od vas.
- Sistem vas morda ne bo opozoril, ko druga vozila vozijo s precej drugačno hitrostjo.
- Če vozilo prehiteva dolgo vozilo (npr. težko tovorno vozilo, ki vozilo prehiteva s podobno hitrostjo), lahko sistem prekine opozorilo pred koncem manevra.
- Vozilo vozi po ovinkasti cesti.

## DODATNE FUNKCIJE ZA POMOČ PRI VOŽNJI

### Opozorilo za varnostno razdaljo

#### Predstavitev



Ta funkcija uporablja informacije radarja **2** in kamere **1** ter obvešča voznika o časovnem presledku med njegovim vozilom in vozilom spredaj, da lahko voznik ohranja ustrezno varnostno razdaljo med obema voziloma.

#### Lokacija kamere **1**

Prepričajte se, da vetrobransko steklo ni zakrito (umazanija, blato, sneg, zarositev itd.).

#### Mesto radarja **2**

Prepričajte se, da območje radarja ni ovirano (umazanija, blato, sneg, slabo nameščena sprednja registrska tablica itd.), udarjeno, spremenjeno (vključno s poslikavo) ali prekrito z drugo opremo, nameščeno na sprednjem delu vozila (na maski ali logotipu itd.).



Ta funkcija predstavlja dodatno pomoč pri vožnji. Ta funkcija v nobenem primeru ne nadomešča pazljivosti in odgovornosti voznika, ki mora ves čas ohranjati nadzor nad vozilom.

#### Vklop/izklop prek zaslona multimedijskega sistema **3**



V meniju sistema "Vozilo" na multimedijem zaslonu **3**, pritisnite meni "Asistent vožnje".

Vklop ali izklop funkcije "Sledenje razdalje".



Ob vsakem zagonu vozila se funkcija vklopi v načinu, ki je bil v uporabi ob zadnji zaustavitvi.

# DODATNE FUNKCIJE ZA POMOČ PRI VOŽNJI

## Delovanje

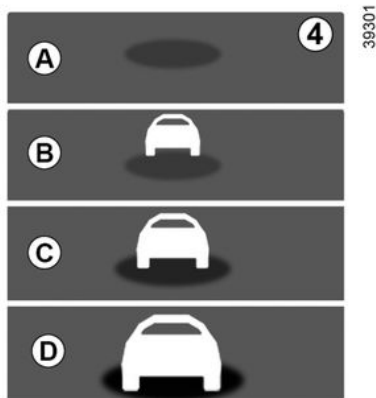

Ko je funkcija vklopljena, se na instrumentni plošči prikaže kontrolna lučka **4** in opozori voznika na razdaljo med njegovim vozilom in vozilom spredaj.

- **A** (sivo): funkcija ne deluje;
- **A** (zeleno): zaznano ni nobeno vozilo;
- **B** (zeleno): časovni interval znaša približno dve sekundi ali več (razdalja med voziloma je prilagojena vaši hitrosti);
- **C** (rumeno): časovni interval je od približno ene do dve sekundi (nezadostna razdalja med voziloma);

- **D** (rdeče): časovni interval znaša eno sekundo ali manj (skrajno nezadostna varnostna razdalja med voziloma).

Če je časovni interval med voziloma krajši od približno 0,5 sekunde, bo kontrolna lučka **4** na instrumentni plošči zaslona **D** svetila rdeče.

V nekaterih okoliščinah časovni presledek ne more biti prikazan:

- v ovinku;
- pri zamenjavi voznega pasu;
- če je vozilo pred vami dovolj daleč ali zunaj dosega radarja ali kamere.

# DODATNE FUNKCIJE ZA POMOČ PRI VOŽNJI

## Opozorila



Vrednost je prikazana informativno: sistem na vozilu ne izvede nobenega ukrepa.

Ta funkcija ni namenjena za uporabo v mestnem okolju ali pri dinamični vožnji (ovinki, pospeševanje, nenadno zaviranje ...), ampak v enakomernih razmerah vožnje.

Funkcija ne deluje na zavorni sistem.

Območji, kjer sta nameščena radar in kamera, morata ostati čisti in vanju ni dovoljeno posegati, da se zagotovi primerno delovanje sistema.

Vse posege v območju radarja ali kamere (popravila, zamenjave, spreminjanje vetrobranskega stekla in/ali odbijača itd.) mora izvesti usposobljen strokovnjak.

## DODATNE FUNKCIJE ZA POMOČ PRI VOŽNJI



Ta funkcija predstavlja dodatno pomoč pri vožnji. Ta funkcija v nobenem primeru ne nadomešča pazljivosti in odgovornosti voznika, ki mora ves čas ohranjati nadzor nad vozilom.

### **Posegi/popravila sistema**

- V primeru trčenja se lahko poravnava radarja in/ali kamere spremeni, kar lahko vpliva na njuno delovanje. Izklopite funkcijo in se obrnite na predstavnika pooblaščenih servisne mreže.
- Vse posege v območju radarja in/ali kamere (zamenjave, popravila, spreminjanje vetrobranskega stekla in/ali odbijača itd.) mora izvesti usposobljen strokovnjak.

Samo predstavnik servisne mreže vozila je usposobljen za posege v sistem.

### **Motnje sistema**

- prekrito vetrobransko steklo ali odbijač (z umazanijo, ledom, snegom, kondenzacijo itd.);
- zapleteno okolje (kovinski most, tunel itd.);
- slabe vremenske razmere (sneg, toča, poledica itd.);
- slaba vidljivost (tema, megla itd.);
- majhen kontrast med vozilom spredaj in okolico (npr. belo vozilo v zasneženem območju ipd.);
- zaslepljenost (slepeči sončni žarki, žarometi nasproti vozečih vozil itd.);
- cesta je ozka in ovinkasta (ostri zavoji ipd.)

### **Tveganje napačnih lažnih alarmov.**

# DODATNE FUNKCIJE ZA POMOČ PRI VOŽNJI

## Aktivno zaviranje v sili

### Predstavitev



Sistem uporablja informacije iz kamere **1** in radarja **2** za določitev razdalje od vašega vozila:

– do vozila, ki vozi pred vami na istem pasu;

ali

– do katerega koli prihajajočega vozila v okviru manevriranja spremembe smeri;

ali

– in vozil, ki se premikajo pravokotno;

ali

– in zaustavljenih vozil;  
ali

– okoliškimi pešci in kolesarji.

Sistem opozori voznika, če obstaja nevarnost čelnega trčenja, da omogoči ustrezno manevriranje v sili (pritisek zavornega pedala in/ali vrtenje volana).

Odvisno od odzivnosti voznika lahko sistem pomaga pri zaviranju, da se zmanjšajo poškodbe ali prepreči trk.

**Sistem je sicer neaktiven in ne sproži opozorila.**



Ta funkcija predstavlja dodatno pomoč pri vožnji.

Ta funkcija v nobenem primeru ne nadomešča pazljivosti in odgovornosti voznika, ki mora ves čas ohranjati nadzor nad vozilom.



**Ta sistem lahko izvede maksimalno zaviranje vozila, da se vozilo popolnoma zaustavi, če je to potrebno.**

Zaradi varnostnih razlogov bodite med vožnjo z vozilom vedno pripeti z varnostnim pasom, tovor pa naj bo naložen tako, da se noben element ne more premakniti in poškodovati potnikov.

### Lokacija kamere **1**

Prepričajte se, da vetrobransko steklo ni zakrito (umazanija, blato, sneg, zarositev itd.).

### Mesto radarja **2**

Prepričajte se, da na območju okrog zadnjega radarja ni ovir (umazanija, blato, sneg ali nepravilno nameščena registrska tablica) ter da pokrov ni spremenjen (vključno z barvanjem) ali skrit.

### Delovanje

Če med vožnjo obstaja nevarnost trka, vas sistem:



## DODATNE FUNKCIJE ZA POMOČ PRI VOŽNJI

### Zaznavanje vozil, ustavljenih na voznem pasu

Sistem zazna mirujoča vozila, ko:

- vozilo vozi s hitrostjo med približno 7 km/h in 85 km/h.

### Zaznavanje pešcev in kolesarjev

### Zaznavanje pešcev in kolesarjev na istem voznem pasu

Sistem zazna pešce in kolesarje, ko:

- vozilo vozi s hitrostjo med približno 7 km/h in 85 km/h.

### Zaznavanje pešcev in kolesarjev ob spremembi smeri

Sistem zazna pešce in kolesarje, ko:

- vozilo vozi s hitrostjo približno med 7 km/h in 30 km/h.

### Vklop/izklop

-  Funkcija se glede na vozilo in glede na čas od zadnje zaustavitve motorja ponovno vklopi:
- ob odklepanju vozila;
- ali
- ob odpiranju vrat;
- ali
- ob vnovičnem zagonu motorja.

### Vklop in izklop sistema prek zaslona multimedijskega sistema 3



Za vklop ali izklop funkcije glejte navodila za multimedijsko opremo. Izberite "ON" ali "OFF".

### Nastavitve



Iz varnostnih razlogov vam svetujemo, da vse te nastavitve opravite, ko vozilo

stoji.

## DODATNE FUNKCIJE ZA POMOČ PRI VOŽNJI

### Nastavitve na zaslonu multimedijskega sistema 3



Če želite pri mirujočem vozilu do-  
stopiti do nastavitve funkcij na za-  
slonu multimedijskega sistema 3,  
glejte navodila za multimedijski  
sistem:

"Pričakujte opozorilo": prilagodite  
nivo občutljivosti opozorila. Za to  
izberite:

- « Pozno » ;
- « Standard » ;
- « Zgodaj ».

Za dodatne informacije glejte na-  
vodila za multimedijski sistem.

### Začasno ni na voljo

Če sistem zazna začasno okvaro,  
se na instrumentni plošči prižge

opozorilna lučka .

Možni vzroki so:

- sistem je začasno blokiran (ble-  
ščanje zaradi sonca, zasenčene lu-  
či, slabe vremenske razmere itd.).  
Sistem bo ponovno deloval, ko se  
izboljšajo pogoji vidljivosti;
- sistem je začasno prekinjen (npr.  
vetrobransko steklo, prednji ali za-  
dnji odbijač ali logotip je zakrit z  
umazanijo, blatom, snegom, kon-  
denzacijo itd.)- V tem primeru par-  
kirajte vozilo in izklopite motor.  
Očistite vetrobransko steklo, spre-  
dnji odbijač ali logotip. Pri nasle-  
dnjem zagonu motorja po približno  
petih ali desetih minutah vožnje  
opozorilna lučka in sporočilo izgi-  
nera. Če se to ne zgodi, je lahko  
vzrok za okvaro drug; obrnite se  
na pooblaščenega predstavnika  
servisne mreže.

### Motnje delovanja

Če sistem zazna začasno okvaro,  
se na instrumentni plošči prižge

opozorilna lučka . Obrnite se

na predstavnika pooblaščenega ser-  
visne mreže.

# DODATNE FUNKCIJE ZA POMOČ PRI VOŽNJI

## Opozorila



Ta funkcija predstavlja dodatno pomoč pri vožnji. Ta funkcija v nobenem primeru ne nadomešča pazljivosti in odgovornosti voznika, ki mora ves čas ohranjati nadzor nad vozilom.

Sprožitev te funkcije je zapoznena ali preprečena, ko sistem zazna jasne znake, da voznik upravlja vozilo (premikanje volana, pritiskanje pedal itd.).

Sistema ni mogoče vklopiti v naslednjih primerih:

- upravljalnik hitrosti je v nevtralnem položaju;
- sprožen je bil sistem za nadzor stabilnosti vozila (ESC).

### **Posegi/popravila sistema**

- V primeru trčenja se lahko poravnava radarja in/ali kamere spremeni, kar lahko vpliva na njuno delovanje. Izklopite funkcijo in se obrnite na predstavnika pooblaščenega servisne mreže.
- Vse posege v območju radarja in/ali kamere (popravila, zamenjave, spreminjanje vetrobranskega stekla itd.) mora izvesti usposobljeni strokovnjak.

Samo predstavnik servisne mreže vozila je usposobljen za posege v sistem.

## DODATNE FUNKCIJE ZA POMOČ PRI VOŽNJI



### Mornje sistema

Določene razmere lahko motijo ali poslabšajo delovanje sistema, kot so:

- zapleteno okolje (kovinski most, tunel itd.);
- slabe vremenske razmere (dež, sneg, toča, poledica itd.);
- slaba vidljivost (tuma, megla itd.);
- majhen kontrast med predmetom (vozilo, pešec itd.) in njegovo okolico (npr. pešec, oblečen v belo, v zasneženem območju ipd.);
- zaslepljenost (slepeči sončni žarki, žarometi nasproti vozečih vozil itd.);
- vetrobransko steklo ni čisto (zaradi umazanije, ledu, snega, kondenzacije itd.);
- ...

**V teh pogojih sistem morda ne bo reagiral, lahko opozori voznika, ali pa bo nehote zaviral.**

### Omejitve delovanja sistema

- Sistem ob vsakem zagonu vozila izvede kalibriranje glede na okolico vozila, ter je lahko neaktiven približno od dveh do pet minut vožnje;
- Območja radarja in kamere morajo biti čista in brez kakršnih koli sprememb, da se zagotovi pravilno delovanje sistema;
- sistem se na manjša vozila, kot so motorji, lahko odzove manj učinkovito kot na druga vozila;
- sistem morda ne bo deloval ustrezno, če je cestišče spolzko (dež, sneg, poledica itd.);
- za zagotovitev pravilnega delovanja mora sistem prepoznati celotno oviro. Tako sistem ne more zaznati:
  - pešcev/kolesarjev v temi ali pri šibki svetlobi;
  - pešcev/kolesarjev, ki so le delno vidni;
  - pešcev, ki so manjši od 80 cm;
  - pešcev, ki nosijo velike predmete;
  - ...

**V teh pogojih sistem morda ne bo reagiral, lahko opozori voznika, ali pa bo nehote zaviral.**



### Izklop funkcije

Funkcijo je treba izklopiti v naslednjih primerih:

- območje kamere je poškodovano (npr. na notranji ali zunanji strani vetrobranskega stekla),
- poškodovan sprednji del vozila (udarec, deformacija, praska na radarju ipd.);
- vleka vozila (okvare);
- vetrobransko steklo je počeno ali poškodovano (ne izvajajte popravil vetrobranskega stekla na tem območju; zamenja naj ga predstavnik servisne mreže za vaše vozilo);
- ne vozite po asfaltirani cesti.

**Če se sistem obnaša neobičajno, ga izklopite in stopite v stik s predstavnikom pooblaščenega servisne mreže vozila.**

### Ustavitev funkcije

aktivno zaviranje lahko kadar koli prekinete s kratkim pritiskom pedala za plin ali zasukom volana pri izogibanju trku.

# DODATNE FUNKCIJE ZA POMOČ PRI VOŽNJI

## Opozorilo za voznikovo budnost

### Predstavitev

Opozorilo za voznikovo budnost je funkcija, ki analizira vedenje voznika (način vožnje, krmiljenje vozila itd.) in ga opozori, če obstaja nevarnost utrujenosti ali zmanjšane pozornosti.

Upošteva kazalnike, kot so:

- premikanje volana;
- voznikova uporaba drugih sistemov (smerokazi, pranje vetrobranskega stekla itd.).



Predstavlja dodatno pomoč pri vožnji v primeru nevarnosti utrujenosti. Funkcija na

vozilu ne deluje. Funkcija ne more v nobenem primeru nadomestiti voznikove odgovornosti med vožnjo.

Voznik mora vedno prilagoditi vožnjo glede na svojo pozornost, ne glede na navodila sistema.

### Delovanje



Funkcija je nastavljena tako, da voznika opozori, če:

- je od zadnjega postanka vozila preteklo nekaj minut;
- je hitrost vozila večja od približno 70 km/h;

Če obstaja tveganje za utrujenost ali zmanjšano pozornost, se na instrumentni plošči prikaže sporočilo "Opoz.utrujenosti naredite odmor" **1**, ki ga spremlja pisk.

Če želite izbrisati opozorilo, pritisnite stikalo **2 OK**.

Po izbrisu sporočila sistem nadaljuje spremljanje budnosti in po potrebi izda novo opozorilo.



Opozorilo za voznikovo budnost neprestano spremlja pozornost voznika in lahko na poti poda več opozoril. Sistem se ponastavi ob vsakem zagonu motorja.

## DODATNE FUNKCIJE ZA POMOČ PRI VOŽNJI

### Vklop/izklop



Iz varnostnih razlogov vam svetujemo, da vse te nastavitve opravite, ko vozilo stoji.



Opozorila se glede na vozilo in glede na čas po zadnji zaustavitvi motorja ponovno vklopijo:

- ob odklepanju vozila;
- ali
- ob odpiranju vrat;
- ali
- ob zagonu motorja.



Ko so opozorila izklopljena, sistem še naprej ocenjuje voznikovo stanje utrujenosti.

### Vklop in izklop opozoril z gumbom 3 "My Safety"



Opozorila lahko izklopite ali vklopite z načinom "Perso" v funkciji "My Safety" → 191.

Če so bila opozorila že izklopljena v načinu "Perso":

- **za izklop opozoril** dvakrat zaporedoma pritisnete gumb 3. Kontrolna lučka na gumbu 3 ugasne;
- **za vnovičen vklop opozoril** enkrat pritisnete gumb 3. Prižge se kontrolna lučka na gumbu 3.

### Vklop in izklop opozoril prek zaslona multimedijskega sistema 4



Za vklop ali izklop opozoril glejte navodila za multimedijski sistem. Izberite "ON" ali "OFF".

### Omejitve delovanja sistema

Nekatere razmere lahko motijo ali poslabšajo delovanje sistema, na primer:

- določeni načini vožnje (nepravilna vožnja itd.);
- vožnja po cesti v slabem stanju;
- močan bočni veter;
- ura je napačno konfigurirana (glede na vozilo);

## DODATNE FUNKCIJE ZA POMOČ PRI VOŽNJI

- ovinkaste ceste;
- vleka priklopnika.

### Motnje delovanja

Če sistem zazna napako, se na instrumentni plošči prikažeta sporočilo "Preverite nadzor pozornosti"

in opozorilna lučka .

Sistem naj pregleda pooblaščen predstavnik znamke vašega vozila.

### Zaznavanje prometnih znakov

#### Predstavitev



Sistem prikaže omejitve hitrosti na instrumentni plošči glede na pro-

metne znake, ki jih zazna ob robu ceste.

Večinoma uporablja podatke, ki jih zagotavlja kamera 1, nameščena na vetrobranskem steklu za vzvratnim ogledalom. Glede na državo sistem uporablja tudi podatke iz na zemljevid, s katerimi si razloži določene znake (vhod v mesto itd.).

Znak, prikazan na instrumentni plošči, se spremeni, ko sistem zazna prometni znak.

Ko je vklopljen omejevalnik hitrosti ali prilagodljivi regulator hitrosti, lahko prilagodite nastavljeno omejeno hitrost na omejitev hitrosti, ki jo sistem prikaže na instrumentni plošči → 247 in → 251.

Če je zaznana omejitev hitrosti presežena, se prometni znak, prikazan na instrumentni plošči, spremeni tako, da obvesti voznika.

#### Lokacija kamere 1

Prepričajte se, da vetrobransko steklo ni zakrto (umazanija, blato, sneg, zarositev itd.).

#### Posebnosti

**Za vozila z naročnino na zemljevid:**

- če z vozilom potujete v državi, v kateri se hitrost meri z drugačnimi

merskimi enotami od tistih, ki jih uporablja vozilo, sistem prikaže znak za omejitev hitrosti v enoti države in preračunano omejitev hitrosti v enoti instrumentne plošče vozila;

- v državah, kjer na nekaterih cestah velja strožja omejitev hitrosti ob dežju, lahko sistem spremeni zaznano omejitev hitrosti po nekaj sekundah od vklopa brisalcev vetrobranskega stekla.

#### Delovanje

#### Opozorilne lučke



Funkcija prikaže naslednje opozorilne lučke:

## DODATNE FUNKCIJE ZA POMOČ PRI VOŽNJI

2. Znaki za omejitve hitrosti in dodatni znaki za omejitve hitrosti (hitrost na izstopu s puščico, hitrost s prikolico, omejitve hitrosti z dolžino uporabe itd.).

3. Dodatni prometni znaki (začetek območja brez prehitovanja).

Če je zaznana omejitev hitrosti presežena, okrog prometnega znaka utripa krog (opozorilna lučka 2), ki ga, odvisno od vozila, spremlja zvočni signal, ki vas opozarja nekaj sekund.

Na instrumentni plošči sveti, dokler hitrost vozila presega zaznano omejitev hitrosti.



### Naročnina na zemljevid

Zaznavanje prometnih znakov je povezano z naročnino na zemljevid.

**Za upravljanje naročnine glejte navodila za multimedijско opremo.**

Če naročnina ni sklenjena, bo sistem omejen na upoštevanje prometnih znakov za omejitve hitrosti, ko jih zazna kamera. Sistem ne bo več upošteval informacij povezanih z zemljevidi. To lahko vpliva na razpoložljivost omejevanja hitrosti.



Glede na čas, ki sledi zadnjemu izklopu motorja, se zvočno opozorilo ponovno vklopi:

- ob odklepanju vozila;
- ali
- ob odpiranju vrat;
- ali
- ob vnovičnem zagonu motorja.

## Vklop/izklop



Iz varnostnih razlogov vam svetujemo, da vse te nastavitve opravite, ko vozilo

stoji.

## DODATNE FUNKCIJE ZA POMOČ PRI VOŽNJI

Aktiviranje, deaktiviranje zvočnega opozorila prekoračitve hitrosti z uporabo stikala 4 "My Safety"



Zvočno opozorilo lahko vklopite ali izklopite z načinom "Perso" v funkciji "My Safety" → 191.

Če je bilo zvočno opozorilo že izklopljeno v načinu "Perso":

- za izklop zvočnega opozorila dvakrat zaporedoma pritisnite gumb 4. Kontrolna lučka na gumbu 4 ugasne;
- za ponoven vklop zvočnega opozorila enkrat pritisnite gumb 4. Prižge se kontrolna lučka na gumbu 4.

Vklop in izklop zvočnih opozorila o prehitri vožnji na zaslonu multimedijskega sistema 5



Za vklop ali izklop zvočnega opozorila glejte navodila za multimedijski sistem.

Izberite "ON" ali "OFF".

Odstopanje od omejene hitrosti ali potovalne hitrosti



Za prilagoditev nastavitve omejevalnika hitrosti, regulatorja ali prilagodljivega regulatorja hitrosti zaznani omejitvi hitrosti pritisnite stikalo 6.

### Začasna nerazpoložljivost

Če sistem ni na voljo zaradi razlogov, povezanih s kamero ali podatki zemljevida, se na instrumentni

plošči prikaže simbol ,

ali glede na vozilo, rumen simbol .

Če režave ne morete odpraviti, se

## DODATNE FUNKCIJE ZA POMOČ PRI VOŽNJI

posvetujte s predstavnikom servisne mreže za vaše vozilo.

Sistem ne more zaznati omejitev hitrosti, če:

- vetrobransko steklo ni čisto;
- je kamera preveč obsijana s soncem;
- je vidljivost nezadostna (megla itd.);
- znaki so nečitljivi (sneg ...) ali prekriti (zakriva jih drugo vozilo ali drevesa);
- podatki na zemljevidu niso posodobljeni.

**Opomba:** Ko je sprednja kamera zakrita, se na instrumentni plošči pojavi sporočilo "Sprednja kamera brez vidnosti". Očistite območje vetrobranskega stekla pred kamero.

### Motnje delovanja

Če sistem zazna motnjo delovanja, se na instrumentni plošči prikaže



ali glede na vozilo rumen

simbol

V nekaterih primerih jih spremlja naslednje sporočilo:

- « Pomoč v vožnji ni na voljo » ;

ali

- « Sprednja kamera preverite » ;

ali

- « Preverite Pomoč v vožnji ».

Obrnite se na predstavnika servisne mreže za vaše vozilo.

# DODATNE FUNKCIJE ZA POMOČ PRI VOŽNJI

## Opozorila



Ta funkcija predstavlja dodatno pomoč pri vožnji. Ta funkcija v nobenem primeru ne nadomešča pazljivosti in odgovornosti voznika, ki mora ves čas ohranjati nadzor nad vozilom.

Voznik mora vedno prilagoditi hitrost prometnim razmeram ne glede na navodila sistema.

Sistem morda ne bo zaznal vseh znakov za omejitve hitrosti ali pa jih bo napačno interpretiral.

Voznik ne sme prezreti prometnih znakov, ki jih sistem ne zazna, in mora dati prednost upoštevanju dejanskih prometnih znakov in cestnoprometnih predpisov.

Ob slabi vidljivosti (megla, sneg, slana ...) sistem ne more obveščati voznika o primerni hitrosti.

# DODATNE FUNKCIJE ZA POMOČ PRI VOŽNJI

## Active driver assist

### Predstavitev

"Active driver assist" je sistem pomoči pri vožnji za uporabo zunaj naseljenih območij, na širokih cestah in z vidnimi črtami.

Ta sistem sestavlja funkcija »prilagodljivega regulatorja hitrosti Stop and Go« ➔ 251 in funkcija »poravnave vožnje na sredini voznega pasu«.

Ta sistem vozniku omogoča, da:

- ohrani hitrost vozila na podlagi predhodno shranjene hitrosti;
- prilagodi razdaljo med tem vozilom in vozilom pred njim;
- usmeri vozilo na vozni pas;
- hitrost vozila se samodejno ali po potrditvi voznika prilagodi omejitvam hitrosti, ki so prikazane na prometnih znakih (odvisno od vozila).

### Funkcija prilagodljivega regulatorja hitrosti Stop and Go

Odvisno od države, na podlagi podatkov radarja, kamere ali podatkov zemljevida, poslanih prek povezave GSM prilagodljivi regulator hitrosti omogoča Stop and Go, da vzdržujete izbrano hitrost, t.i. regu-

lirano hitrost, pri tem pa vzdržujete varnostno razdaljo od vozila pred vami, ki je na istem voznem pasu.

Regulirana hitrost se lahko samodejno prilagodi spremembi omejitve hitrosti (odvisno od države).

Če se vozilo pred vami zaustavi, lahko prilagodljivi regulator hitrosti Stop and Go vaše vozilo popolnoma zaustavi, preden ga znova zažene.



Pomembno: stopala imejte vedno blizu pedalov in roke na volanu, da lahko v vsakem primeru posredujete.

Sistem nadzira pospeševanje in zaviranje vašega vozila, pri tem pa uporablja motor in zavorni sistem.

Funkcijo prilagodljivega regulatorja hitrosti Stop and Go je mogoče vklopiti od hitrosti 0 km/h glede na razmere na cesti (promet, vreme itd.).

Predstavlja jo simbol  ➔ 251.

#### Opomba:

- voznik mora upoštevati omejitve hitrosti in varnostne razdalje v

skladu z zakonodajo države, v kateri vozi;

- prilagodljivi regulator hitrosti lahko zavre vozilo do tretjine zavorne zmogljivosti. V nekaterih primerih mora voznik močnejše zavirati.



Prilagodljivi regulator hitrosti Stop and Go ne sproži zaustavitve v sili, njegova sposobnost zaviranja pa je omejena.

### Funkcija "poravnave vožnje na ustreznem voznem pasu"

Prek podatkov iz kamere funkcija "poravnave vožnje na sredini voznega pasu" nadzoruje krmilni sistem, da vozilo usmeri na vozni pas. Če razmere to omogočajo, je funkcija na voljo:

- od približno 0 km/h, če je spredaj vozilo;

ali

- od približno 60 km/h brez vozila spredaj.

Funkcija "poravnave vožnje na ustreznem voznem" pasu je funkcija, namenjena udobju.

## DODATNE FUNKCIJE ZA POMOČ PRI VOŽNJI

Predstavljena je z opozorilno lučko



**Opomba:** v primeru ostrega zavoja so zmogljivosti stranskega zadrževanja funkcije omejene, zato mora voznik nemudoma prevzeti nadzor nad volanom.

### Dodatne informacije

Odvisno od vozila lahko funkcijo "Active driver assist" uporabljate z drugimi funkcijami za pomoč pri vožnji.

Upoštevajte, da:

- ko je funkcija »poravnave vožnje na sredini voznega pasu« v prilagoditvenem načinu, funkcija »Preprečevanje zapustitve voznega pasu« začasno preneha delovati, če je vklopljena. Če funkcije "poravnave vožnje na sredini voznega pasu" ne nadzoruje krmilni sistem, se lahko funkcija "Preprečevanje zapustitve voznega pasu" znova vklopi, če to dopuščajo razmere.



# DODATNE FUNKCIJE ZA POMOĆ PRI VOŽNJI

## Lokacija komponent

3

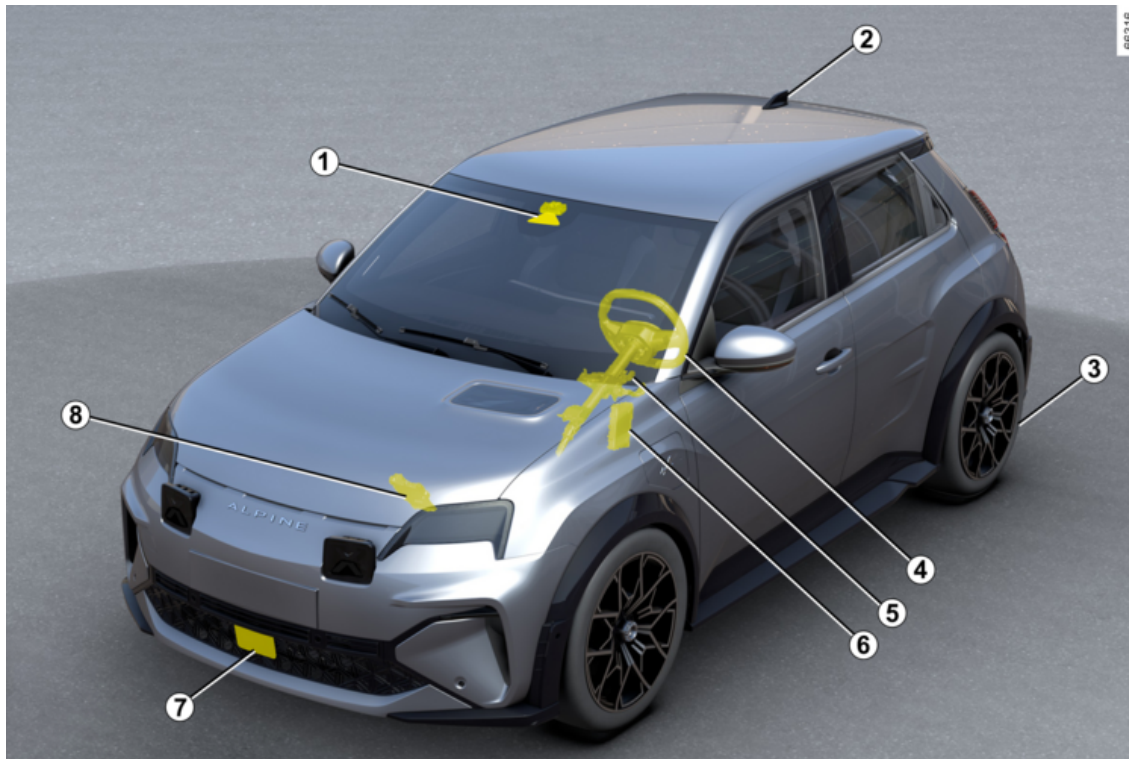

# DODATNE FUNKCIJE ZA POMOČ PRI VOŽNJI

## 1 Kamera

Zazna oznake na tleh in položaj vozil na različnih prometnih pasih. Od radarja **7** prejema informacije in jih združi s svojimi informacijami, da določi smer in hitrost vozila (pospeševanje/zaviranje). Med drugim upravlja parametre vklopa/izklopa sistema (stanje odpiranje vrat itd.).

Odvisno od vozila obdeluje informacije, da zazna prisotnost vozniških rok na volanu. Prepričajte se, da na vetrobranskem steklu ni ovir (umazanija, blato, sneg itd.).

## 2 Antena in zemljevidi

(odvisno od države)

Zemljevidi s prikazom cest in določeni pogoji vožnje (krožišča in zavijanje) so preneseni glede na potovanje vozila. Sistem lahko predvideva upočasnitev po spremembi omejitve hitrosti, označene na prometnih znakih, odvisno od parametrov, ki jih je izbral voznik. Sistem lahko tudi prilagodi hitrost vozila, ko se približuje ostremu zavoju ali krožišču.

## 3 Samodejna parkirna zavora

Zagotovi mirovanje vozila v določenih pogojih.

## 4 Tipalo navora

Odvisno od vozila, vozilo lahko zazna roke na volanu.

## 5 Servovolan

Deluje na sprednjih kolesih za vodenje poti vozila v skladu z informacijami, ki jih posreduje računalnik **6**.

## 6 Računalnik motorja

Nadzoruje ter upravlja motor in pospeševanje.

## 7 Radar

Izmeri razdaljo med tvojim vozilom in vozilom pred njim. Največji doseg sistema je približno 150 metrov. To se lahko razlikuje glede na razmere na cesti (relief tal, vremenske razmere itd.) Prepričajte se, da območje radarja ni ovirano (umazanija, blato, sneg, slabo nameščena sprednja registrska tablica), udarjeno, spremenjeno (vključno s poslikavo) ali prekrito z drugo opremo, nameščeno na sprednjem delu vozila (na maski ali logotipu itd.).

## 8 Aktivno upravljanje vozila

Ta sistem računalniku zagotavlja informacije o dinamiki vozila **6** (hitrost, bočni pospeški itd.) in deluje na zavorni sistem, s čimer nadzira zaviranje in zagotovi mirovanje vozila.



Območji, kjer sta nameščena radar in kamera, morata ostati čisti in vanju ni dovoljeno posegati, da se zagotovi primerno delovanje sistema.

# DODATNE FUNKCIJE ZA POMOČ PRI VOŽNJI

## Nadzorni gumbi in stikala

3

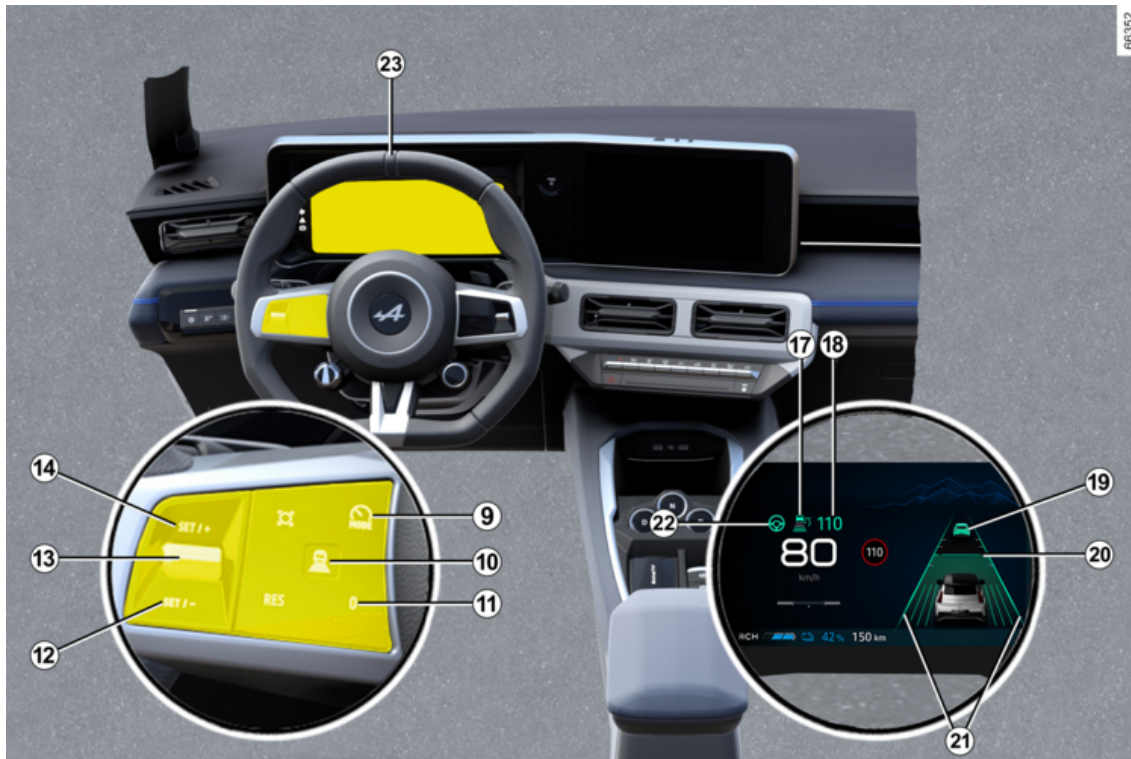

86352

## DODATNE FUNKCIJE ZA POMOČ PRI VOŽNJI

**9.** Stikalo za izbiro/preklic izbora pripomočkov za vožnjo, odvisno od vozila:

- omejevalnika hitrosti;
- prilagodljivi regulator hitrosti;
- sistem Active driver assist;
- izklopljeno.

**10.** Nastavitve varnostne razdalje

**11.** Preklopi funkcijo v stanje pripravljenosti (in shrani omejeno hitrost) (0).

**12** Priključeno shranjeno regulirano hitrost (RES).

**13**

- Navzgor: vklopi, poveča regulirano hitrost ali shrani trenutno hitrost (NASTAVI/+).

- Navzdol: vklopi, zmanjša regulirano hitrost ali shrani trenutno hitrost (NASTAVI/-).

**14** Pojavni gumb (odvisno od vozila): prilagodite nastavljeno hitrost

zaznamim omejitvam hitrosti   
→ **224.**

### Prikazovalnik na instrumentni plošči

**17.** Opozorilna lučka "prilagodljivega regulatorja hitrosti Stop and

Go" .

**18.** Shranjena potovalna hitrost.

**19.** Vozilo spredaj.

**20.** Shranjena varnostna razdalja.

**21.** Indikatorji leve in desne črte

**22.** Opozorilna lučka sistema za "poravnavo vožnje na ustreznem

voznem pasu" .

### Volan **23**

Voznik mora roke imeti vedno na volanu.

Če voznik obrne volan dovolj močno, se funkcija "poravnave vožnje na sredini voznega pasu" prekine, da lahko voznik ponovno prevzame nadzor nad vozilom.

Pod določenimi pogoji (ostri ovinki itd.) se lahko na volanu sprožijo vibracije, ki voznika opozorijo, da mora ponovno prevzeti nadzor nad vozilom.

Če voznik ne upravlja z volanom (roke niso zaznane), je funkcija za "poravnavo vožnje na ustreznem

voznem pasu" po več opozorilih izključena.

### Vklop/izklop funkcije "Active driver assist"

#### Vključitev funkcije



Če želite aktivirati funkcijo, pritisnite stikalo **9** tolikokrat, kot je potrebno, da jo aktivirate pri 25.

Opozorilna lučka **22**  na instrumentni plošči sveti v sivi barvi. Nato pritisnite kontrolnik na volanu **13** navzgor (NASTAVI/+) ali navzdol (NASTAVI/-).

Nato se vklopi "Active driver assist", ki jo sestavljata prilagodljivi

## DODATNE FUNKCIJE ZA POMOČ PRI VOŽNJI

regulator hitrosti Stop and Go in funkcija "poravnave vožnje na sredini voznega pasu".

Na instrumentni plošči so prikazani

zelena opozorilna lučka **22**  ter indikatorja leve in desne črte **21**, ki potrjujeta, da funkcije deluje in vaše vozilo usmerja na sredino voznega pasu.

Funkcijo "poravnave vožnje na sredini voznega pasu" lahko kadar koli prekinete z močnim premikom volana. Takoj ko spustite volan, se funkcija "poravnave vožnje na sredini voznega pasu" ponovno vklopi.

**Opomba:** med uporabo funkcije "poravnave vožnje na sredini voznega pasu" imejte roke ves čas na volanu. Rok ne smete v nobenem primeru dvigniti z volana.

### Izklop funkcije

Pritisnite stikalo **9**. Izklop funkcije je potrjen s tem, da z instrumentne plošče izginejo opozorilna lučka

**22**  ter levi in desni indikator črte **21**.

**Opomba:** če je bila funkcija "Preprečevanje zapustitve voznega pasu" predhodno vklopljena in to

dopuščajo pogoji, se bo samodejno znova vklopila.

### Poravnava položaja na voznem pasu

(odvisno od vozila)



Za prilagoditev položaja na voznem pasu mora biti funkcija »poravnave vožnje na sredini voznega pasu« v prilagoditvenem načinu, na instrumentni plošči mora svetiti zelena opozorilna lučka **22** in vozilo mora voziti s hitrostjo manj kot 50 km/h.

V teh razmerah lahko svoj položaj na voznem pasu prilagodite tako, da volan nekoliko zasukate v desno ali levo, da se vozilo premakne

na izbrano stran, ne da bi se funkcija "poravnave vožnje na sredini voznega pasu" izklopila. Takoj ko je odmik vozila od sredine voznega pasu vsaj 15 cm in se to robu voznega pasu ne približa manj kot približno 30 cm, imate na voljo približno 10 sekund, da natančno prilagodite odmik. Vozilo ostane v odmaknjenem položaju, ko prenehate obračati volan. Črti **21** označujeta uporabljeni odmik. Za vrnitev na sredino voznega pasu rahlo obrnite volan v nasprotno smer, nato pa nehalite poskušati, ko vozilo doseže sredino.

V določenih okoliščinah (npr. ovinek, hitrost) se lahko vozilo samodejno ponovno centrira.

### Funkcija sistema za "poravnavo vožnje na sredini voznega pasu" v stanju pripravljenosti

Funkcija "poravnave vožnje na sredini voznega pasu" se samodejno preklopi v stanje pripravljenosti v naslednjih primerih:

- sistem ne zazna več črt ali je na vašem voznem pasu zaznana samo ena črta;
- pas je preozek ali preširok;
- sistem ne zazna rok na volanu;

## DODATNE FUNKCIJE ZA POMOČ PRI VOŽNJI

- v določenih voznih razmerah (krožišče, križišče, preoster ovinek itd.);
- hitrost vozila je višja od največje hitrosti;
- hitrost vozila je manjša od približno 48 km/h, spredaj pa ni vozila;
- vozilo prečka črto;
- sistem je začasno onemogočen (na primer: kamera je prekrita z umazanijo, blatom, snegom, kondenzacijo itd.).

Nekatera dejanja, ki jih izvede voznik, prav tako začasno prekinejo delovanje sistema za "poravnavo vožnje na ustreznem voznem pasu":

- vklop smerokazov;
- dovolj močno obračanje volana.

Preklop funkcije v stanje pripravljenosti je potrjen s prikazom sive

opozorilne lučke **22**  ter indikatorja desne in leve črte **21** na instrumentni plošči.



Pomembno: stopala imejte vedno blizu pedalov in roke na volanu, da lahko v vsakem primeru posredujete.

Ko so pogoji izpolnjeni, funkcija znova usmeri vozilo na vozni pas.

Opozorilna lučka **22**  ter indikatorja desne in leve črte **21** se prikazeta na instrumentni plošči v zeleni barvi.



**Smer vozila** lahko kadar koli spremenite z obračanjem volana.

## DODATNE FUNKCIJE ZA POMOČ PRI VOŽNJI

### opozorilo "Drži roke na volanu"



Ko funkcija sistema za "poravnavo vožnje na ustreznem voznem pasu" vaših rok ne zazna več na volanu, se sproži več opozorilnih ravni:

- **po približno 15 sekundah** se na instrumentni plošči prikaže sporočilo "Drži roke na volanu" v rumeni barvi.
- **po približno 30 sekundah** se na instrumentni plošči prikaže sporočilo "Drži roke na volanu" in zasveti

opozorilna lučka **24**  v rdeči barvi, ki jo spremlja vse glasnejši zvočni signal;

- **če voznik po približno 35 sekundah** po prikazu opozorila ne položi rok na volan, se zvočni signal oddaja neprekinjeno. Zavore so nato večkrat zapored na kratko aktivirane za obveščanje voznika, da mora prevzeti nadzor nad vozilom in roke položiti na volan. Če se voznik ne odzove, "Active driver assist" vklopi varnostne utripalke in začne upočasnjevati vozilo, da se popolnoma zaustavi.

 Voznik lahko ta maneuver kadar koli prekine tako, da položi roke na volan, zavira ali izklopi funkcijo "Active driver assist".

- **Ko se vozilo zaustavi**, se samodejno aktivira samodejna parkirna zavora, opozorilne lučke še naprej

svetijo, opozorilna lučka **24**  se ugasne in na instrumentni plošči se v opozorilo prikaže rdeče sporočilo »Ohranjanje pasu izklop«.



Na prvih dveh ravneh opozorila, ko sistem zno-va zazna prisotnost voznikovih rok na volanu, sistem zaustavi opozorila. Funkcija še naprej usmerja vozilo na vozni pas.

**Opomba:** v nekaterih primerih sistem za "poravnavo vožnje na sredini voznega pasu" morda ne bo več zaznal vaših rok na volanu in bo sprožil opozorilo:

- voznik volan drži zelo rahlo;
- voznik nosi rokavice;
- ...

## DODATNE FUNKCIJE ZA POMOČ PRI VOŽNJI

### Pri ostrem zavoju

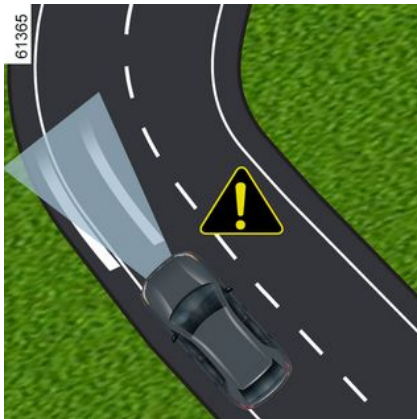

V primeru ostrega zavoja in glede na hitrost vozila bo zmožljivost za drževanja funkcije omejena, zato mora voznik nemudoma prevzeti nadzor nad volanom, da vozilo ostane na voznem pasu.

Če voznik ne posreduje, funkcija sproži tresljaje volana, da nakaže, da bo vozilo prečkalo črto, zato mora voznik nemudoma ukrepati.

Opozorilna lučka **22**  ter indikator leve ali desne črte **21** se prikažeta na instrumentni plošči v rdeči barvi.

Če vozilo v celoti prečka črto in se premakne s svojega voznega pasu, ali če je ovinek preoster, se funkcija "poravnave vožnje po sredini voznega pasu" preklopi v stanje pripravljenosti.

Preklop funkcije v stanje pripravljenosti je potrjen s prikazom sive

opozorilne lučke **22**  ter indikatorja desne in leve črte **21** na instrumentni plošči.

 Funkcija "poravnave vožnje po sredini voznega pasu" vozniku ne more pomagati pri vožnji skozi križišče ali križišče in se lahko samodejno preklopi v stanje pripravljenosti. V teh voznih razmerah mora voznik v vseh primerih vedno obrniti volan za upravljanje smeri vozila.

### Motnje delovanja

Če je zaznana napaka pri delovanju funkcije "poravnave vožnje po sredini voznega pasu", se na instrumentni plošči prikaže sporočilo "Pomoč v vožnji ni na voljo" ali

"Preverite Pomoč v vožnji", funkcija pa se izklopi.

Obrnite se na predstavnika pooblaščenih servisnih mrež.

# DODATNE FUNKCIJE ZA POMOČ PRI VOŽNJI

## Opozorila



"Active driver assist" predstavlja dodatno pomoč pri vožnji. V nobenem primeru ne more nadomestiti voznikove odgovornosti glede upoštevanja omejitev hitrosti in varnostne razdalje ter da je pazljiv. Voznik mora vedno imeti nadzor nad vozilom.

Voznik mora vedno prilagoditi smer in hitrost vožnje v skladu z okolico in pogoji vožnje, ne glede na navodila sistema.

Razen za črte, ki razmejujejo pasove in znake za omejitev hitrosti v mejah zaznavne zmogljivosti sistema, sistem ne prepozna informacij o cestnih znakih (drugih prometnih znakih, semaforjih, prehodih za pešce itd.). Zgoraj omenjeni kazalniki ne sprožijo opozorila in odziva sistema.

"Active driver assist" uporablja "prilagodljivi regulator hitrosti Stop and Go" in funkcijo "poravnave vožnje po sredini voznega pasu". Sistema v nobenem primeru ni mogoče enačiti s tiralom za ovire ali sistemom proti trčenju.

Uporabite "Active driver assist" izključno izven mestnih območij, na širokih cestah z vidnimi oznakami.

Ne sme se uporabljati v gostem prometu, na ovinkasti ali spolzki cesti (poledica, akvaplaning, gramoz) ali v neugodnih vremenskih pogojih (megla, dež, bočni veter itd.).

**Obstaja nevarnost nesreče.**

**Posegi/popravila sistema**

- V primeru trčenja se lahko poravnava radarja in/ali kamere spremeni, kar lahko vpliva na njuno delovanje. Izklopite sistem in se obrnite na predstavnika servisne mreže vozila.

- Vse posege v bližini radarja in/ali kamere (zamenjave, popravila, spreminjanje vetrobranskega stekla, barvanje itd.) mora izvesti usposobljeni strokovnjak.

Samo predstavnik servisne mreže vozila je usposobljen za posege v sistem.



### Izključitev sistema

Sistem je treba izklopiti v naslednjih primerih:

- vozilo vozi po ovinkasti cesti;
- vleka vozila (okvare);
- vozilo vleče prikolico ali počitniško prikolico;
- med vožnjo v tunelu ali blizu kovinske strukture;
- vozilo prispe na cestninsko postajo, območje dela na cesti ali na ozko cesto;
- med vožnjo po zelo strmem naklonu navzgor ali navzdol;
- vidljivost je slaba (slepeči sončni žarki, megla itd.);
- so vremenske razmere slabe (dež, sneg, bočni veter itd.);
- med vožnjo na spolzkem cestišču (dež, sneg, gramoz itd.);
- Območje kamere je poškodovano (npr. notranjost ali zunanost vetrobranskega stekla), vetrobransko steklo je počeno ali popačeno.
- območje radarja je poškodovano (udarci itd.);
- Površina volana je poškodovana ali vlažna.

**Če se sistem obnaša neobičajno, ga izklopite in stopite v stik s predstavnikom pooblaščenega servisne mreže vozila.**

## DODATNE FUNKCIJE ZA POMOČ PRI VOŽNJI



**Nekatere razmere lahko motijo ali poslabšajo delovanje sistema, na primer:**

- prekrito vetrobransko steklo ali območje radarja (z umazanijo, ledom, snegom, kondenzacijo itd.).  
Redno preverjajte čistost in stanje vetrobranskega stekla, sprednjih metlic brisalcev in sprednjega od-

bijača;

- kompleksno okolje (tunel itd.);
- slabe vremenske razmere (sneg, močan dež, toča, poledica itd.);
- slaba vidljivost (rema, megla itd.);
- majhen kontrast med vozilom spredaj in okolico (npr. belo vozilo v zasneženem območju ipd.);
- zaslepljenost (slepeči sončni žarki, žarometi nasproti vozečih vozil itd.);
- ozka, ovinkasta ali valovita cesta (ostri zavoji itd.);
- Sistem zazna črte katrana kot črte za označevanje voznih pasov.
- zožitev/razširitev pasov;
- obrabljene ali medsebojno zelo oddaljene talne oznake (delno izbrisane črte ipd.) ali talne oznake s šibkim kontrastom;
- več oznak na cesti (območje dela na cesti, na priključnih cestah na sosednje avtoceste, odstavni pas itd.);
- prometni znaki, ki ne vključujejo puščic, na izvozih z avtocest.
- območje z nizko povezanostjo, ki onemogoča določanje geolokacije vozila ali na zemljevidih, ki niso posodobljeni.
- vozila z veliko razliko hitrosti;
- uporaba predpražnikov, ki niso prilagojeni vozilu. Na voznikovi strani uporabljajte izključno tepihe, ki so prilagojeni vašemu vozilu in jih je treba pričvrstiti s prednameščenimi elementi. Redno preverjajte, ali so dobro pritrjeni. Ne polagajte več tepihov enega preko drugega. **Tveganje, da se zataknejo pedali.**

**V teh primerih:**

- **Tveganje neželenega zaviranja ali pospeševanja.**
- **Tveganje neželenih, nepravilnih popravkov smeri ali brez popravkov smeri vožnje.**

Na delovanje sistema lahko vpliva veliko nepredvidenih razmer. Sistem si lahko nepravilno razlaga nekatere predmete ali vozila, ki se lahko pojavijo na območju zaznavanja kamere ali radarja, kar lahko vodi do neustreznega pospeševanja ali zaviranja.

## DODATNE FUNKCIJE ZA POMOČ PRI VOŽNJI

Vedno morate biti pozorni na nepredvidene dogodke, do katerih lahko pride med vožnjo. Vedno ohranite nadzor nad vozilom tako, da imate stopala blizu pedalov in roke blizu volana, da lahko v vsakem primeru posredujete.

## DODATNE FUNKCIJE ZA POMOČ PRI VOŽNJI

### Aktivno zaviranje v sili v vzratni prestavi

#### Predstavitev



Poleg funkcije "Asistent parkiranja" → 267 in uporabe informacij iz štirih osrednjih senzorjev, ki se nahajajo na zadnjem delu vozila, sistem zazna fiksne ovire, ki se nahajajo za vašim vozilom. Če obstaja velika nevarnost trka, sistem samodejno vklopi zaviranje vozila.

**Opomba:** zagotovite, da štirje osrednji senzorji, nameščeni na zadnjem delu vozila, niso zakriti (umazanija, blato, sneg itd.).

#### Delovanje



#### Zaznavanje fiksne ovire zadaj

Če pri vožnji v vzratni prestavi in pri hitrostih med 4 km/h in 8 km/h obstaja nevarnost trka s fiksno oviro, sistem **samodejno povzroči zaviranje vozila**. Vizualne povratne informacije **2** so prikazane na zaslonu multimedijskega sistema **1**, spremlja pa jih zvočni signal.

Ko se vozilo ustavi, mora voznik držati nogo na pedalu zavore, da obdrži vozilo v mirujočem stanju.



Ta funkcija predstavlja dodatno pomoč pri vožnji. Ta funkcija v nobenem primeru ne nadomešča pazljivosti in odgovornosti voznika, ki mora ves čas ohranjati nadzor nad vozilom.



Če med manevriranjem udarite v podvozje vozila (na primer trk ob steber, višji robnik pločnika ali drugo infrastrukturo na cesti), se vozilo lahko poškoduje (npr. deformacija ene od prem). Če se želite izogniti nesreči, naj vozilo pregleda predstavnik znamke vašega vozila.

# DODATNE FUNKCIJE ZA POMOČ PRI VOŽNJI

## Vklop, izklop sistema



Na zaslону multimedijkega sistema izberite meni **1**, izberite sistem »Vozilo«, nato pa »Asistent vožnje« in nazadnje »Parkirišče«. Vključite funkcijo »Aktivno zaviranje v sili v vzvratni prestavi«.

Če je funkcija izključena, se na zaslону multimedijkega sistema prikaže opozorilna lučka **3**.

## Motnje delovanja

Ko sistem zazna napako v delovanju, se aktivno zaviranje v sili v vzvratni prestavi samodejno izklopi.

Opozorilna lučka **3** se prikaže na zaslону multimedijkega sistema skupaj z naslednjim sporočilom na instrumentni plošči, odvisno od vrste okvare:

- « Park senzori niso na voljo » ; ali
- « Preverite park. senzore » ; ali
- « Pomoč v vožnji ni na voljo » ; ali
- « Preverite Pomoč v vožnji ».

Očistite ultrazvočna tipala. Če težave ne morete odpraviti, se posvetujte s predstavnikom servisne mreže za vaše vozilo.



Če je vozilo opremljeno z vlečno kljuko, ki jo sistem prepozna in je prikolica priključena, se aktivno zaviranje v sili v vzvratni prestavi samodejno izklopi in na instrumentni plošči se prikaže naslednje sporočilo: »Prikolica: parkirni senzori niso na voljo« skupaj z opozorilno lučko **3** na zaslону multimedijkega sistema.

# DODATNE FUNKCIJE ZA POMOČ PRI VOŽNJI

## Opozorila



### **Aktivno zaviranje v sili v vzratni prestavi**

Ta funkcija predstavlja dodatno pomoč pri vožnji. Ta funkcija ne more v nobenem primeru nadomestiti voznikove budnosti in odgovornosti.

Nekatere podnebne in okoljske razmere lahko motijo ali poškodujejo sistem. Posledično mora voznik biti vedno pripravljen na nenadne nepredvidene dogodke, ki se lahko zgodijo med vožnjo: med manevriranjem se zato vedno prepričajte, da v mrtvem kotu ni majhnih, ozkih ovir, ki se premikajo (na primer otrok, živali, otroških vozičkov, koles, večjih kamnov, stebričkov itd.).

Sprožitev te funkcije je zapoznena ali preprečena, ko sistem zazna jasne znake, da voznik upravlja vozilo (premikanje volana, pritiskanje pedal itd.).

### **Posegi/popravila sistema**

- V primeru trka lahko ta vpliva na zadnje senzorce in njihove lastnosti. Izklopite funkcijo in se obrnite na predstavnika pooblaščenega servisne mreže.
- Vse posege na območju s tipali (popravila, zamenjave, spreminjanje odbijača itd.) mora izvesti usposobljeni strokovnjak.

Samo predstavnik servisne mreže vozila je usposobljen za posege v sistem.

### **Izklop funkcije**

Funkcijo morate izklopiti, če vozilo vlečete (primer okvare) ali če je vozilo opremljeno z vlečno kljuko, ki je sistem ne prepozna.

Če se sistem obnaša neobičajno, ga izklopite in stopite v stik s predstavnikom pooblaščenega servisne mreže vozila.

# OMEJEVALNIK HITROSTI

## Predstavitev

Funkcija omejevalnika hitrosti nadzoruje motor in zavorni sistem, ki vam pomaga, da ne presežete izbrane vozne hitrosti, znane kot **mejna hitrost**.

**i** Pri vklopljenem varčnem načinu omejena hitrost ne sme preseči največje hitrosti v varčnem načinu → 176.

## Nadzorni gumbi in stikala



1. Stikalo za izbiro/preklic izbora pripomočkov za vožnjo, odvisno od vozila:

- aktivni sistemi za pomoč pri vožnji;
- prilagodljivi regulator hitrosti;
- regulator hitrosti;
- omejevalnika hitrosti;
- OFF.

2. Preklopi funkcijo v stanje pripravljenosti in shrani omejeno hitrost (0).

3. Priklic shranjene omejene hitrosti (RES).

4.

- Navzgor: vklopi, poveča omejeno hitrost ali shrani trenutno hitrost (SET/+).
- Navzdol: vklopi, zmanjša omejeno hitrost ali shrani trenutno hitrost (SET/-).

5. Pojavni gumb (odvisno od vozila): prilagodite nastavljeno hitrost

zaznamim omejitvam hitrosti  → 224.

**i** Odvisno od vozila lahko funkcijo omejevalnika hitrosti povežete s funkcijo "Zaznavanje prometnih znakov" → 224 s pritiskom na stikalo 5.

Če je pred izklopom kontakta izbran način "OFF", se bo funkcija "omejevalnika hitrosti" aktivirala ob naslednjem zagonu motorja.

## Vožnja

Kadar je omejitev hitrosti nastavljena, vendar še ni dosežena, je vožnja podobna kot pri vozilu brez omejevalnika hitrosti.

Ko dosežete shranjeno hitrost, noben pritisk na pedal za plin ne bo omogočil prekoračitve programirane hitrosti, razen če je potrebno → 248.

# OMEJEVALNIK HITROSTI

## Vklop



Ponovno pritisnite stikalo 1 tolikokrat, kolikor je potrebno, da izberete omejevalnik hitrosti.

Zasveti opozorilna lučka 6 sive barve. Na instrumentni plošči se prikaže sporočilo »Omejil.hitr. OK SET za vklop« skupaj s črticami, ki označujejo, da je funkcija omejevalnika hitrosti aktivirana in čaka na shranjevanje omejene hitrosti.

Če želite shraniti trenutno hitrost, pritisnite stikalo 4 navzgor (NASTAVI/+) ali navzdol (NASTAVI/-): omejena hitrost se prikaže namesto črtic in, glede na vozilo, se prižge bela opozorilna lučka 6.

Najnižja shranjena hitrost je 20 km/h.

## Spreminjanje omejene hitrosti



Omejitev hitrosti lahko spremenite tako, da večkrat pritisnete ali pritisnete in držite gumb za upravljanje 4:

- navzgor (NASTAVI/+) za povečanje hitrosti;
- navzdol (NASTAVI/-) za zmanjšanje hitrosti.

## Samodejni omejevalnik hitrosti s prepoznavanjem znakov za omejitev hitrosti

Z uporabo kamere funkcija »Za-znavanje prometnih znakov« → 224 in zemljevid, sistem samodejno omeji hitrost vozila, ko prepozna prometni znak za omejitev hitrosti in ga prevozi.

## Vklop/izklop

Na zaslonu multimedijskega sistema v sistemu "Vozilo" izberite "Asistent vožnje". Nato v meniju "Upravljanje hitrosti" izberite "Za omejitev hitrosti" v polju "Prilagodljiva regulacija".

**Opomba:** aktivacija/deaktivacija je možna tudi s pritiskom in držanjem kontekstualnega gumba 5.

## Prekoračitev omejene hitrosti

Omejeno hitrost je možno je kadar koli prekoračiti. To storite tako, da pritisnete pedal za plin **močno navzdol** (blizu ali čez točko upora, odvisno od vozila).

Kadar prekoračite hitrost, omejena hitrost utripa rumeno/oranžno na instrumentni plošči.

## OMEJEVALNIK HITROSTI

Nato odmaknite nogo s pedala za plin: funkcija omejevalnika hitrosti se ponovno vklopi, ko dosežete hitrost, ki je nižja od shranjene hitrosti.



**Stopala imejte blizu pedalov, da boste pripravljeni in boste lahko ustrezno reagirali**

v sili.



Če omejevalnik hitrosti ne deluje (po več poskusih vklopa), se obrnite na predstavnika pooblaščenega servisne mreže.

## Funkcija v stanju pripravljenosti



Omejevalnik hitrosti se preklopi v stanje pripravljenosti s pritiskom na stikalo **2** (0).

Omejitev hitrosti je shranjena in v sivi barvi prikazana na instrumentni plošči.

## Priklic izbrane omejene hitrosti

Če je bila hitrost shranjena, jo lahko prikličete s pritiskom na stikalo **3**.



Ko omejevalnik hitrosti preklopi v stanje pripravljenosti, ga lahko ponovno vključite s pritiskom stikala **4** navzgor ali navzdol, vendar bo pri tem namesto shranjene hitrosti upoštevana trenutna hitrost vozila.

# OMEJEVALNIK HITROSTI

## Izklop funkcije



**i** Za izhod iz sistema za pomoč pri vožnji pritisnite stikalo **1** tolikokrat, kot je potrebno, dokler ne odprete OFF. Če se na instrumentni plošči prikaže sporočilo »Deaktivirana pomoč pri vožnji«, je sistem deaktiviran. V tem primeru bo ob naslednjem zagonu motorja vključena funkcija »Omejevalnik hitrosti«, ki čaka na shranjevanje omejitve hitrosti.

Funkcija omejevalnika hitrosti se prekine, ko pritisnete stikalo **1**, da prekličete izbiro omejevalnika hitrosti. V tem primeru hitrost ni več shranjena v spominu.

Opozorilna lučka **6** na instrumentni plošči se ugasne, s čimer potrdi, da je funkcija prenehala delovati.

# PRILAGODLJIVI REGULATOR HITROSTI STOP AND GO

## Predstavitev

Na podlagi podatkov radarja ali kamere vam prilagodljivi regulator hitrosti Stop and Go omogoča vzdrževanje izbrane hitrosti, ki se imenuje regulirana hitrost, medtem ko vzdržuje varnostno razdaljo do vozila pred vami na istem voznem pasu.

Ko je aktivirana funkcija "Zaznavanje promernih znakov" → 224, lahko sistem glede na vozilo prilagodi hitrost vašega vozila glede na znake za omejitev hitrosti, ki jih prepozna kamera.

Sistem s kamero in zemljevidom bo odvisno od države vnaprej prilagodil hitrost vozila glede na okoliščine in dogodke na cesti (krožišča, ovinke, prihajajoče prometne znake ali območja omejitve hitrosti).

Če se vozilo pred vami zaustavi, lahko prilagodljivi regulator hitrosti Stop and Go vaše vozilo popolnoma zaustavi, preden ga znova zažene.

Sistem nadzira pospeševanje in zaviranje vašega vozila, pri tem pa uporablja motor in zavorni sistem.

Največji doseg sistema je približno 130 metrov. To se lahko razlikuje

glede na razmere na cesti (relief tal, vremenske razmere itd.).

Glede na razmere na cesti (promet, vreme itd.), Stop and Go je mogoče funkcijo prilagodljivega regulatorja hitrosti aktivirati od 0 km/h.

Funkcija je označena s simbolom



### Opomba:

- voznik mora upoštevati omejitev hitrosti in varnostne razdalje v skladu z zakonodajo države, v kateri vozi;
- prilagodljivi regulator hitrosti lahko upočasni vozilo do približno tretjine zavorne zmogljivosti. V nekaterih primerih mora voznik močnejše zavirati.



Ko je varčni način vključen, potovalna hitrost ne sme preseči največje hitrosti v varčnem načinu  
→ 176.



Regenerativni zavorni sistem in nadzor regenerativnega zaviranja ni sta na voljo, ko je aktiviran regulator hitrosti ali funkcija prilagodljivega regulatorja hitrosti.



Prilagodljivi regulator hitrosti Stop and Go ne sproži zaustavitve v sili, njegova sposobnost zaviranja pa je omejena.

## PRILAGODLJIVI REGULATOR HITROSTI STOP AND GO



Ta funkcija predstavlja dodatno pomoč pri vožnji.

Pod nobenim pogojem ne more nadomestiti voznikove odgovornosti, glede upoštevavanja omejitev hitrosti in varnostnih razdalj ter njegove pozornosti.

Voznik mora vedno imeti nadzor nad vozilom.

Voznik mora vedno prilagoditi hitrost vožnje v skladu z okolico in s prometnimi razmerami.

**Funkcijo prilagodljivega regulatorja hitrosti Stop and Go uporabljajte izven mestnih območij in na širokih cestah z vidnimi oznakami.**

Delovanje regulatorja hitrosti je lahko omejeno na zelo ovinkastih ali spolzkih cestah (poledica, akvaplaning, gramoz) ali v neugodnih vremenskih pogojih (megla, dež, bočni veter ipd.).

**Obstaja nevarnost nesreče.**

### Lokacija kamere 1

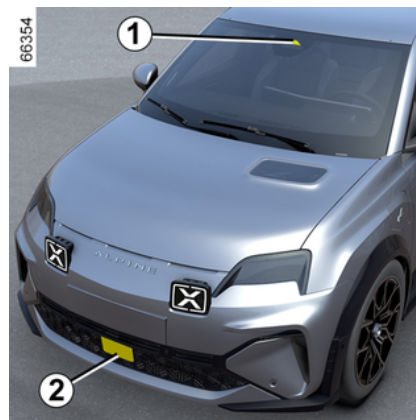

Prepričajte se, da na vetrobranskem steklu ni ovir (umazanija, blato, sneg itd.).

### Mesto radarja 2

Prepričajte se, da zaščitni pokrov radarja ni oviran (umazanija, blato, sneg, slabo nameščena registrska tablica), udarjeno, spremenjeno (vključno s poslikavo) ali prekrito z drugo opremo, nameščeno na sprednjem delu vozila (na maski ali logotipu itd.).

### Nadzorni gumbi in stikala



**3.** Stikalo za izbiro/preklic izbora pripomočkov za vožnjo, odvisno od vozila:

- omejevalnika hitrosti;
- prilagodljivi regulator hitrosti;
- aktivni sistemi za pomoč pri vožnji;
- OFF.

**4.** Vključitev stanja pripravljenosti funkcije (s shranitvijo regulirane hitrosti) (0).

**5** Priključitev shranjeno regulirano hitrost (RES).

**6**

# PRILAGODLJIVI REGULATOR HITROSTI STOP AND GO

- Navzgor: vklopi, poveča regulirano hitrost ali shrani trenutno hitrost (NASTAVI/+).

- Navzdol: vklopi, zmanjša regulirano hitrost ali shrani trenutno hitrost (NASTAVI/-).

**7** Pojavni gumb (odvisno od vozila): prilagodite nastavljen hitrost

zaznamim omejitvam hitrosti



➔ **224**.

**8** Prilagoditev sledilne razdalje.



Odvisno od vozila lahko funkcijo regulatorja hitrosti povežete s funkcijo "Zaznavanje prometnih znakov" ➔ **224** s pritiskom na stikalo **7**.



Območji, kjer sta nameščena radar in kamera, morata ostati čisti in vanju ni dovoljeno posegati, da se zagotovi primerno delovanje sistema.

## Prikazi



**9.** Kontrolna lučka prilagodljivega regulatorja hitrosti Stop and Go.

**10.** Shranjena potovalna hitrost.

**11.** Vozilo spredaj.

**12.** Shranjena varnostna razdalja.



Pomembno: stopala imejte vedno blizu pedalov, da lahko v vsakem primeru posredujete.

## Vklop



Pritisnite stikalo **3**, da izberete prilagodljivi regulator hitrosti v **13**. Zasveti opozorilna lučka **9** sive barve. Na instrumentni plošči se prikaže sporočilo "Prilagodljiv regulator hitrosti: SET za vklop" in črtnice, kar nakazuje, da funkcija regulatorja hitrosti deluje in je pripravljena na shranjevanje regulirane hitrosti.

Te funkcije ni mogoče vklopiti, ko:

- je parkirna zavora vklopljena;
- voznikov varnostni pas ni pripet;
- ena ali več vrat ni pravilno zaprtih;
- funkcija "prostoročnega parkiranja" je že vklopljena.

## PRILAGODLJIVI REGULATOR HITROSTI STOP AND GO

Na instrumentni plošči je prikazano sporočilo "Aktivni tempomat ni na voljo".

### Vključitev funkcije regulatorja hitrosti

Ko je vozilo zaustavljeno ali vzdržuje enakomerno hitrost, pritisnete stikalo **6** navzgor (NASTAVI/+) ali navzdol (NASTAVI/-): funkcija je vključena in trenutna hitrost je shranjena.

Najnižja potovalna hitrost je 20 km/h.

Regulirana hitrost **10** nadomesti črtice, regulator hitrosti pa je potrjen tako, da se prikažeta regulirana hitrost v zeleni barvi in opozorilna lučka **9**.

Če poskusite funkcijo nastaviti na hitrost, ki presega največjo hitrost vozila, se prikaže sporočilo "Neveljavna hitr." in funkcija ostane deaktivirana.

Ko je regulirana hitrost shranjena in je funkcija regulacije hitrosti vključena, lahko dvignete nogo s pedala plina.

**Opomba:** če je hitrost vozila nižja od približno 20 km/h, uporabi funkcija privzeto potovalno hitrost 20 km/h. Vozilo bo pospeševalo,

dokler ne doseže shranjene regulirane hitrosti.

### Vključitev funkcije regulatorja hitrosti s prepoznavanjem znakov za omejitve hitrosti (prikaz A)



(odvisno od vozila)

Če je vozilo opremljeno s funkcijo »Zaznavanje prometnih znakov« ➔ **224**, pritisnite pojavni gumb **7**, da hitrost vozila prilagodite omejitvam hitrosti **14**, ki jih je zaznala kamera.

Pri vožnji mimo znaka se potovalna hitrost **10** nastavi na vrednost zaznane hitrosti **14**.

### Vključitev funkcije regulatorja hitrosti z naprednim prepoznavanjem znakov za omejitve hitrosti (prikaz B)

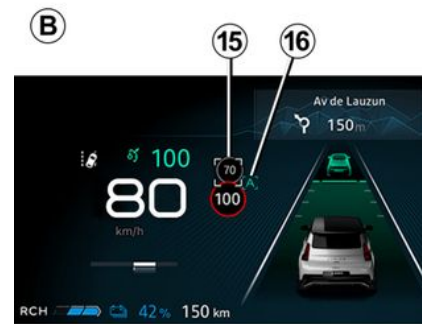

Z uporabo kamere, funkcije »Zaznavanje prometnih znakov« ➔ **224** in zemljevidov **15**, sistem pričakuje samodejno prilagajanje hitrosti vozila do naslednjega znaka **15**.

### Vklop/izklop

Na zaslonu multimedijskega sistema v sistemu "Vozilo" izberite "Asistent vožnje". Nato v meniju "Udobje" izberite "Prilagodljivi regulator za omejeno hitrost".

## PRILAGODLJIVI REGULATOR HITROSTI STOP AND GO

Na instrumentni plošči je prikazana črka »A« **16**, ki potrjuje vklop regulatorja hitrosti z naprednim prepoznavanjem znakov za omejitev hitrosti.



### Opomba:

- funkcijo lahko vklopite/izklopite tudi tako, da pritisnete in pridržite pojavni gumb **7**;
- v nekaterih primerih (pri bistveni razliki med hitrostjo vozila in omejeno hitrostjo) lahko sistema zahteva, da hitrost ročno potrdite s pritiskom pojavnega gumba **7**: okrog navedene hitrosti se prikaže bel kvadrat **17**.

### Delovanje

Ko je funkcija aktivirana, so na instrumentni plošči prikazane naslednje hitrosti:

- regulirana hitrost **10**;
- trenutna omejitev hitrosti, ki jo zazna sistem na odseku ceste, po katerem vozi vozilo **14**;
- hitrost, ki jo zazna sistem na naslednjem odseku ceste ali območju z omejeno hitrostjo **15**.

Sistem upošteva zaznano hitrost **15**. Hitrost vozila se postopoma prilagodi, dokler ni dosežena regulirana hitrost **10** brez dodatnih posredovanj voznika. Hitrost, navedena na **15**, je prikazana na **14** pri vožnji mimo znaka za omejitev hitrosti ali v območju z omejitvijo.

**Voznik mora biti vedno pozoren na hitrost, ki jo uporablja sistem, in ostaja odgovoren za hitrost vozila.**

Ko funkcija ni vklopljena, je delovanje enako kot nastavitve regulirane hitrosti s prepoznavanjem znakov za omejitev hitrosti (prikaz **A**).

Vključitev funkcije regulatorja hitrosti z naprednim prepoznavanjem postavitve ceste (prikaz **C**)



Z uporabo kamere, funkcijo »Zaznavanje promernih znakov« **224** in zemljevidi, lahko sistem predvidi in upravlja samodejno prilagajanje potovalne hitrosti **10**, ko se vozilo približa krožišču ali ovinku.

Če se vozilo približuje zavoju ali krožišču, se na instrumentni plošči prikaže opozorilna lučka **18**. Vozilo prilagodi hitrost na takšno, ki je primerna za zaznano funkcijo.

**Voznik mora biti vedno pozoren na hitrost, ki jo uporablja sistem,**

## PRILAGODLJIVI REGULATOR HITROSTI STOP AND GO

in ostaja odgovoren za hitrost vozila.

### Vklop/izklop

Na zaslonu multimedijskega sistema v sistemu "Vozilo" izberite "Asistent vožnje". Nato v meniju "Udobje" izberite "Prilagodljivi regulator hitrosti za zasnovo ceste".

v meniju "Prilagodljiva regulacija" izberite možnost "V kontekst ceste".

Ko funkcija ni vključena, je delovanje enako kot nastavev regulirane hitrosti s prepoznavanjem znakov za omejitve hitrosti (prikaz **A**) ali nastavev regulirane hitrosti z naprednim prepoznavanjem znakov za omejitve hitrosti (prikaz **B**). Naslednji simboli prikazujejo funkcije, ki jih upošteva sistem:

- krožišče ;
- zavoj .

### Upravljanje regulirane hitrosti

Upravljanje hitrosti vozila lahko kadar koli ponovno prevzamete, tako da:

- Preklop funkcije v stanje pripravljenosti:
  - s pritiskom zavornega pedala;
  - ali s pritiskom stikala **4** (0);
- s pritiskom na stikalo za izbiro/preklíc izbire pripomočkov za vožnjo **3**.

Pri samodejnem prilagajanju hitrosti znakom in/ali postavitvi ceste je te dogodke mogoče prezreti. Pritisnite gumb **5** (RES), da nadaljujete s shranjeno regulirano hitrostjo.

### Vklop nadzora varnostne razdalje

Ko je regulator hitrosti vklopljen, se na instrumentni plošči v zeleni barvi prikaže privzeta varnostna razdalja **13**.

Če sistem zazna vozilo na vašem voznem pasu, se obris vozila **12** prikaže nad indikatorjem razdalje **13** na instrumentni plošči.

Vaše vozilo prilagodi hitrost vozilu pred njim in po potrebi vklopi zavore (vklopi se lučka za zavore), da ohrani razdaljo, prikazano na instrumentni plošči.

**Opomba:** velikost obrisa **12** se spreminja glede na razdaljo, ki vas ločuje od vozila, ki vozi spredaj. Večji ko je obris, bližje je sprednje vozilo.

### Nastavev regulirane hitrosti

Regulirano hitrost lahko spremenjate tako, da večkrat zapored pritisnete (za majhno razliko) ali pritisnete in zadržite stikalo **6** (za veliko razliko):

- navzdol: (NASTAVI/-) za zmanjšanje hitrosti;
- navzgor: (NASTAVI/+) za povečanje hitrosti.

### Nastavev sledilne razdalje

Kadar koli lahko spremenite varnostno razdaljo do vozila pred seboj z zaporednim pritiskanjem stikala **8**.



## PRILAGODLJIVI REGULATOR HITROSTI STOP AND GO

Vodoravni indikator razdalje na instrumentni plošči prikaže različne možne varnostne razdalje:

- indikator razdalje **D**: dolga razdalja (približno 2,4 sekunde);
- indikator razdalje **E**: srednja razdalja 2 (približno dve sekundi);
- indikator razdalje **F**: srednja razdalja 1 (približno 1,6 sekunde);
- indikator razdalje **G**: kratka razdalja (približno 1,2 sekunde).

Izbrani indikator razdalje se prikaže na instrumentni plošči v zeleni barvi. Drugi indikatorji ostanejo obarvani sivo.

**Opomba:** razdaljo morate nastaviti v skladu s prometom, lokalnimi predpisi in vremenskimi razmerami.



Varnostna razdalja se privzeto prilagodi na indikatorju razdalje **E**.

### Prekoračitev regulirane hitrosti

Regulirano hitrost lahko v vsakem trenutku prekoračite tako, da pritisnete pedal za plin.

Če je regulirana hitrost presežena, se **10** prikaže v rumeni barvi.

Če voznik pritisne na stopalko za plin, funkcija "Nadzor razdalje" ne bo več delovala.

Nato sprostite pedal za plin: regulator hitrosti in nadzor varnostne razdalje bosta samodejno ponastavila hitrost in razdaljo, ki ste ju izbrali predhodno.

### Manever za prehitovanje

Če želite prehiteti vozilo pred vami in je vaša hitrost nad 70 km/h, se z vklopom smernih kazalcev začasno zmanjša razdalja sledenja in sproži se pospeševanje za lažje prehitovanje.

### Zaustavitev in zagon vozila

Če vozilo pred vami upočasni, sistem prilagodi hitrost, da lahko po potrebi popolnoma zaustavi vozilo (npr. v gostem prometu). Vozilo se zaustavi nekaj metrov za vozilom pred njim.

Ko se vozilo pred vami znova zažene:

- če je vozilo zaustavljeno manj kot trideset sekund, se bo ponovno zagnalo brez kakršnega koli dejanja voznika.

**Opomba:** voznik mora biti med vožnjo vedno pripravljen na nenadne dogodke in ostaja odgovoren za

nadzor vozila: če sistem zazna pešca v okolju okoli vozila, bo samodejni ponovni zagon onemogočen do naslednje zaustavitve;

- če čas ustavljanja presega približno trideset sekund, je za ponovni zagon vozila potrebno:

-

- pritisnite pedal za plin;
- enkrat pritisnite gumb **5** (RES).

Na instrumentni plošči se za potrditev prikaže sporočilo "Pritisnite RES ali pospešite za zagon regulatorja hitrosti".

Če zaustavitev traja okrog tri minute, se samodejno vklopi samodejna parkirna zavora, prilagodljivi regulator hitrosti Stop and Go pa se izklopi.

Opozorilna lučka **9** se izklopi za potrditev, da je funkcija izklopljena.

### Funkcija v stanju pripravljenosti

Funkcijo lahko nastavite v stanje pripravljenosti, če:

- pritisnete stikalo **4** (0);
- med vožnjo stopite na zavorni pedal.

Sistem izklopi funkcijo, če:

- upravljavnik menjalnika prestavi te v položaj **R** ali **N**;

## PRILAGODLJIVI REGULATOR HITROSTI STOP AND GO

- odpnete zaponko varnostnega pasu za voznika;
- odprete enega od odpiralnih delov;
- pritisnete gumb za zagon/zauzavitev motorja;
- je pobočje prestrmo;
- se sprožijo nekatere funkcije in sistemi za pomoč pri vožnji (aktivno zaviranje v sili, ABS, ESC itd.).

**Opomba:** Odvisno od vozila, če sprejem povezanih podatkov ni optimalen, sistem samodejno preklopi v stanje pripravljenosti funkcij naprednega prepoznavanja znakov za omejitev hitrosti in/ali naprednega prepoznavanja postavitev ceste.

Obe funkciji se samodejno ponovno aktivirata takoj, ko postane sprejem povezanih podatkov spet optimalen.

Stanje pripravljenosti se vedno potrdi v vklopom sivih opozorilnih lučk in prikazom sporočila "Prilagodljiv regulator hitrosti neaktiven" na instrumentni plošči.



Preklop prilagodljivega regulatorja hitrosti Stop and Go v stanje pripravljenosti ali njegov izklop ne povzročita naglega zmanjšanja hitrosti: po potrebi morate pritisniti zavorni pedal.

### Izhod iz stanja pripravljenosti

#### Na podlagi shranjene regulirane hitrosti

Shranjeno hitrost lahko priključete nazaj, vendar se morate najprej prepričati o ustreznosti prometnih razmer (gostota prometa, stanje cestišča, vremenski pogoji ...). Pritisnite gumb **5** (RES), da prilagodite hitrost v veljavnem območju hitrosti.

Pri priklicu shranjene hitrosti je vklop regulatorja hitrosti potrjen s prikazom regulirane hitrosti v zeleni barvi.

**Opomba:** če je shranjena hitrost večja od trenutne hitrosti vožnje, vozilo pospeši, da doseže to hitrost.

### Na podlagi trenutne hitrosti vožnje

Ko je regulator hitrosti v stanju pripravljenosti, pritisnite stikalo **6** navzgor (NASTAVI/+) ali navzdol (NASTAVI/-), da ponovno vklopite funkcijo regulatorja hitrost, vendar bo pri tem namesto shranjene hitrosti, upoštevana trenutna hitrost vozila.

### Opozorila "Prevezemite nadzor nad vozilom"

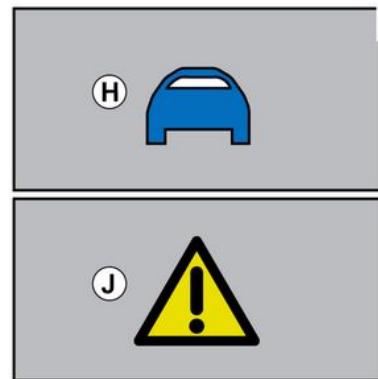

V nekaterih primerih (npr. približevanje veliko počasnejšemu vozilu, vozilo pred vami hitro spremeni vozni pas itd.) se sistem morda nima časa odzvati.

## PRILAGODLJIVI REGULATOR HITROSTI STOP AND GO

Odvisno od primera sistem odda zvočni signal, povezan z:

– oranžnim opozorilom **H**, če je zaradi razmer potrebna voznikova pozornost;

ali

– rdeče opozorilo **J**, ki ga spremlja sporočilo »Zavirajte«, če je zaradi razmer potrebna takojšnja voznikova pozornost.

**V vseh primerih se odzovite v skladu z razmerami in ustrezno ukrepajte.**

### Izklop funkcije



Funkcija prilagodljivega regulatorja hitrosti Stop and Go je prekinjena:

– če pritisnete stikalo **3**.

Opozorilna lučka **9** na instrumentni plošči se ugasne, s čimer potrdi, da je funkcija prenehala delovati.

### Začasna nerazpoložljivost

#### Radar

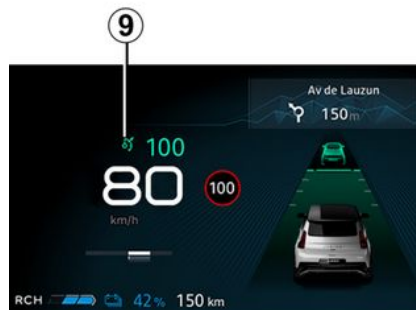

Radar lahko zazna vozila pred vašim vozilom. Sistem ne more ustrezno delovati, če je območje zaznavanja radarja prekrito ali njegov signal moten.

Če je območje zaznavanja radarja prekrito ali njegov signal moten, se

na instrumentni plošči prikaže sporočilo "Sprednji radar brez vidnosti", delovanje prilagodljivega regulatorja hitrosti Stop and Go pa je prekinjeno.

Zelena opozorilna lučka **9** izgine in s tem potrdi, da je bila funkcija samodejno izklopljena.

Prepričajte se, da je območje radarja čisto in da ga ne ovirajo sneg, blato, slabo nameščena registrska tablica ali kateri koli dodatek, nameščen na sprednjem delu vozila (na rešetki), ali skrit s katero koli dodatno opremo, nameščeno na sprednjem delu vozila. (na rešetki ali logotipu itd.).

Pogoji na določenih zemljepisnih območjih lahko motijo delovanje funkcije, na primer:

- suha območja, tuneli, dolgi mostovi ali redkeje uporabljene ceste brez cestnih črt, brez znakov ali dreves v bližini;
- vojaško območje ali območje letališča.

Ta območja morate zapustiti, če želite, da bo funkcija delovala.

V vseh primerih se obrnite na pooblaščenega predstavnika servisne mreže, če sporočilo ne izgine po ponovnem zagonu motorja.

# PRILAGODLJIVI REGULATOR HITROSTI STOP AND GO

## Kamera

Sistem ne more delovati, če je kamera zakrita (zaradi umazanije, blata, snega, kondenzacije itd.).

Če je vidljivost kamere zmanjšana, se na instrumentni plošči prikaže sporočilo »Sprednja kamera brez vidnosti«, zmogljivost prilagodljivega regulatorja hitrosti Stop and Go pa bo zmanjšana. Ostanite pozorni.

## Motnje delovanja

Če sistem zazna napako pri delovanju funkcije prilagodljivega regulatorja hitrosti Stop and Go, se na instrumentni plošči prikaže sporočilo »Preveri adaptivni tempomat« funkcija prilagodljivega regulatorja hitrosti pa se prekine Stop and Go.

Če je na enem ali več sestavnih delih sistema zaznana napaka pri delovanju, se funkcija prilagodljivega regulatorja hitrosti Stop and Go izklopi.

Odvisno od vrste okvare se na instrumentni plošči prikaže sporočilo:

- »Sprednja kamera preverite« spremlja, odvisno od vozila, opozorilna lučka



- "Sprednji radar preverite" spremlja, odvisno od vozila, opozorilna

lučka

- "Kamera/radar preverite" spremlja, odvisno od vozila, opozorilna

lučka

- »Preverite vozilo« spremlja opo-

zorilna lučka

Obrnite se na predstavnika pooblaščenega servisne mreže.

## Omejitve delovanja sistema

### Zaznavanje vozila

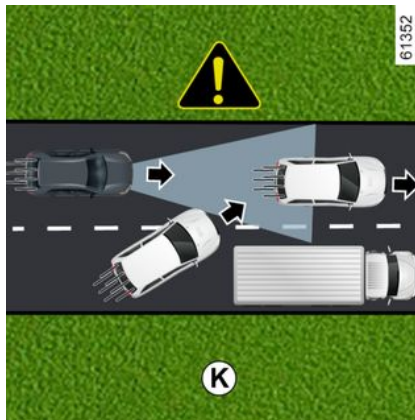

Sistem zazna samo vozila (avtomobile, tovornjake, motorje), ki se premikajo v isti smeri kot vaše vozilo.

Vozilo, ki zavija na isti voznik pas (npr. K) bo sistem upošteval šele, ko bo vstopilo na območje zaznavanja kamere in radarja.

**Sistem lahko sproži neustrezno ali zapoznelo zaviranje.**



**Sistem ne more zaznati:**

- vozila, ki prihajajo v križišče: npr. spolzko cestišče (npr. L);
- vozil, ki vozijo po napačni strani ceste ali proti vam vozijo v zvrtni smeri.

# PRILAGODLJIVI REGULATOR HITROSTI STOP AND GO

**i** Prilagodljivi regulator hitrosti Stop and Go lahko uporabljate izven mestnih območij na širokih cestah z vidnimi oznakami.

## Zaznavanje med zavijanjem

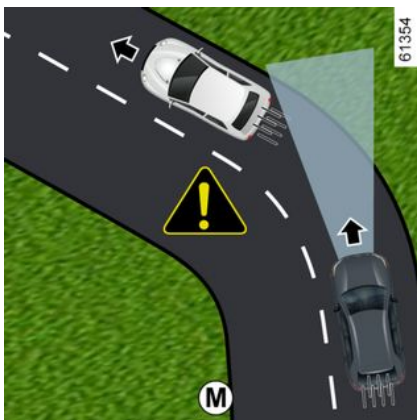

Ko vstopate v ovinek ali zavoj, radar in/ali kamera morda začasno ne bosta mogla zaznati vozila pred vami (npr. **M**).

**Sistem lahko sproži pospeševanje.**

Pri izstopu iz ovinka je lahko zaznavanje predhodnega vozila mogoče ali zapoznelo.

**Sistem lahko sproži neustrezno ali zapoznelo zaviranje.**

## Zaznavanje vozil na vzporednih voznih pasovih

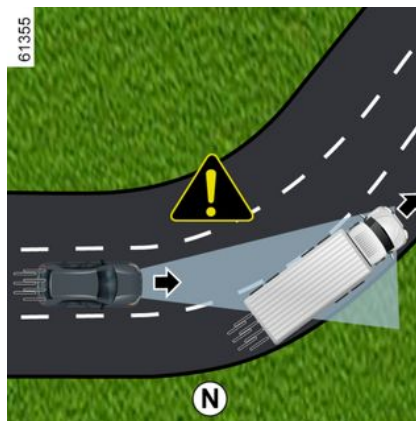

Sistem lahko zazna vozila, ki vozijo na vzporednem voznem pasu, ko:

- vožnja v ovinek (npr. **N**);
- vozite na cesti z ozkimi pasovi;
- je hitrost vozila na vzporednem voznem pasu manjša in če je eno od teh vozil preblizu pasu drugega.

**Sistem lahko napačno sproži upočasnjevanje ali zaviranje vozila.**

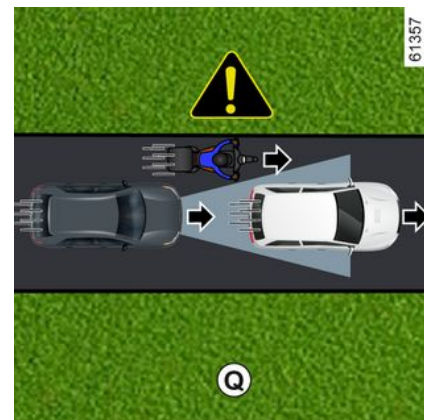

**Vozila, skrita zaradi razlik v reliefu tal**

## PRILAGODLJIVI REGULATOR HITROSTI STOP AND GO

Sistem ne zazna vozil, ki so skrita zaradi razlike v reliefu tal, ali vozil zunaj območij zaznavanja kamere in radarja med vožnjo navzgor ali navzdol.

**Vozila zunaj območij zaznavanja kamere in radarja.**

**Sistem se bo odzval pozno ali se sploh ne bo odzval**, če so zaznana vozila zunaj območij zaznavanja kamere in radarja, zlasti v naslednjih primerih:

- vozila, ki prevažajo dolge predmete, ki presegajo črto;
- dejanska dolžina visokih vozil (npr. **P**) je zunaj območja zaznavanja radarja (gradbeni stroji, vozila, ki vlečejo kmetijsko opremo itd.);
- vozila niso zadostno poravnana na ustreznem voznem pasu;
- ozka vozila, ki so zelo blizu (npr. **Q**).

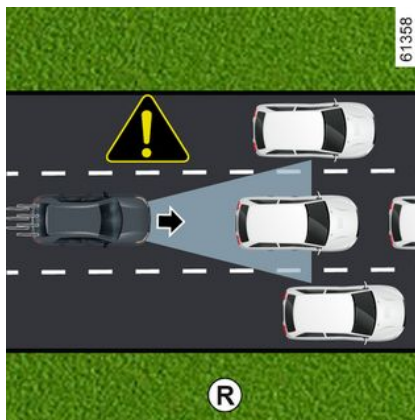

**Zaustavljena vozila in vozila, ki se pomikajo počasi**

Ko vozite s hitrostjo večjo od približno 50 km/h, **sistem ne zazna**:

- zaustavljena vozila (npr. **R**);
- vozil, ki se premikajo zelo počasi.

Ko vozite s hitrostjo, manjšo od približno 50 km/h, **se sistem morda ne bo odzval ali se bo odzval zelo pozno** na:

- zaustavljena vozila (npr. **R**);
- vozila, ki se premikajo zelo počasi;

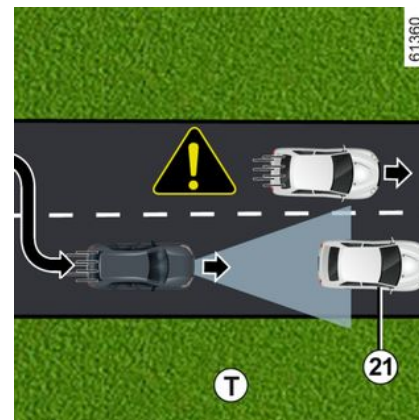
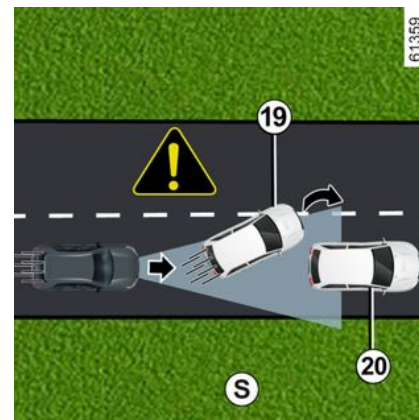

- vozila pred vami **19**, ki zamenjajo vozni pas, pri tem pa odkrijete zaustavljeno vozilo **20** (npr. **S**);

## PRILAGODLJIVI REGULATOR HITROSTI STOP AND GO

- zaustavljena vozila **21**, ko izbere drug vozni pas (npr. **T**).



**V vseh okoliščinah vedno bodite pripravljeni, da se odzovete.**

**Voznik mora vedno imeti nadzor nad vozilom.**

Prilagodljivi regulator hitrosti Stop and Go ne sproži zaustavitve v sili, njegova sposobnost zaviranja pa je omejena.

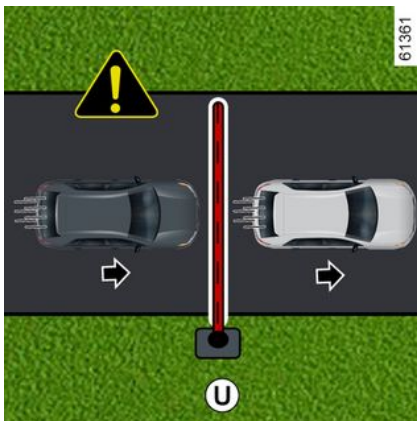

**Nezaznavanje nepremičnih ovir in predmetov manjše velikosti**  
Sistem ne more zaznati:

- pešcev, koles, skuterjev itd.;
- živali;
- nepremične ovire (cestninske ovire, zidovi itd.) (npr. **U**).

Teh sistem ne upošteva. Ti predmeti ne sprožijo opozorila in odziva sistema.

**Zaznavanje vozil, ki se premikajo na vozni pas z visoko hitrostjo**

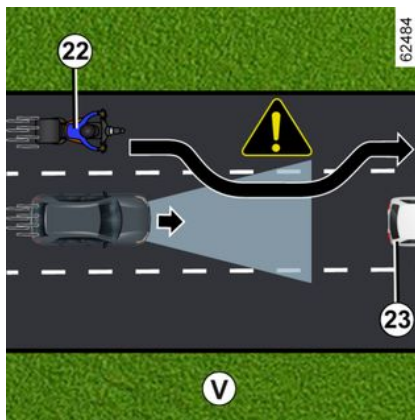

Če vaše vozilo prehitijo druga vozila, ki vozi z visoko hitrostjo **22** (motor, avto itd.) in je vozilo začasno med vami in vozilom pred vami **23**, lahko sproži nepravilno pospeševanje, upočasnitev ali zaviranje.

# PRILAGODLJIVI REGULATOR HITROSTI STOP AND GO

## Opozorila



Ta funkcija predstavlja dodatno pomoč pri vožnji. Pod nobenim pogojem ne more nadomestiti voznikove odgovornosti, glede upoštevanja omejitev hitrosti in varnostnih razdalj ter njegove pozornosti. Voznik mora vedno imeti nadzor nad vozilom.

Poleg znakov za omejitve hitrosti in podatkov o cestnem zemljevidu v zemljevidih (vozila s funkcijo »Zaznavanje prometnih znakov«), sistem ne upošteva drugih prometnih informacij (semaforji, prehodi za pešce itd.). Voznik mora vedno prilagoditi hitrost vožnje v skladu z okolico in pogoji vožnje, ne glede na navodila sistema.

Sistema v nobenem primeru ni mogoče enačiti s tipalom za ovire ali sistemom proti trčenju.

**Funkcijo prilagodljivega regulatorja hitrosti Stop and Go uporabljajte izven mestnih območij in na širokih cestah z vidnimi oznakami.**

### **Posegi/popravila sistema**

- V primeru trčenja se lahko poravnava radarja in/ali kamere spremeni, kar lahko vpliva na njuno delovanje. Izklopite sistem in se obrnite na predstavnika servisne mreže vozila.
- Vse posege v bližini radarja in/ali kamere (zamenjave, popravila, spreminjanje vetrobranskega stekla, barvanje itd.) mora izvesti usposobljeni strokovnjak.

Samo predstavnik servisne mreže vozila je usposobljen za posege v sistem.



### Izklop funkcije

Funkcijo je treba izklopiti v naslednjih primerih:

- vleka vozila (okvare);
- vozilo vleče prikolico ali počitniško prikolico;
- med vožnjo v tunelu ali blizu kovinske strukture;
- vozilo prispe na cestninsko postajo, območje dela na cesti ali na ozko cesto;
- vozilo vozi po cesti z zelo veliko zavoji (gorska cesta itd.);
- med vožnjo po zelo strmem naklonu navzgor ali navzdol;
- vidljivost je slaba (slepeči sončni žarki, megla itd.);
- med vožnjo na spolzkem cestišču (dež, sneg, gramoz itd.);
- so vremenske razmere slabe (dež, sneg, bočni veter itd.);
- območje radarja je poškodovano (udarci itd.);
- območje kamere je poškodovano (npr. na notranji ali zunanji strani vetrobranskega stekla),
- vetrobransko steklo je počeno ali izkrivljeno.

**Če se sistem obnaša neobičajno, ga izklopite in stopite v stik s predstavnikom pooblaščenega servisne mreže vozila.**



### Mornje sistema

Določene razmere lahko motijo ali poslabšajo delovanje sistema, kot so:

- vetrobransko steklo ali odbijač sta prekrita na območju radarja (z umazanijo, ledom, snegom, kondenzacijo, registrsko tablico itd.);
- kompleksno okolje (tunel itd.);
- slabe vremenske razmere (sneg, močan dež, toča, poledica itd.);
- slaba vidljivost (tema, megla itd.);
- zaslepljenost (slepeči sončni žarki, žarometi nasproti vozečih vozil itd.);
- ozka, ovinkasta ali valovita cesta (ostri zavoji itd.);
- vozila z veliko razliko hitrosti;
- uporaba predpražnikov, ki niso prilagojeni vozilu. Na voznikovi strani uporabljajte izključno tepihe, ki so prilagojeni vašemu vozilu in jih je treba pričvrstiti s prednameščenimi elementi. Redno preverjajte, ali so dobro pritrjeni. Ne polagajte več tepihov enega preko drugega. **Tveganje, da se zataknejo pedali.**

### V tem primeru lahko sistem nenamerno zavira ali pospeši.

Na delovanje sistema lahko vpliva veliko nepredvidenih razmer. Sistem si lahko nepravilno razlaga nekatere predmete ali vozila, ki se lahko pojavijo na območju zaznavanja kamere ali radarja, kar lahko vodi do neustreznega pospeševanja ali zaviranja.

**Vedno morate biti pozorni na nepredvidene dogodke, do katerih lahko pride med vožnjo. Vedno ohranite nadzor nad vozilom tako, da imate stopala blizu pedalov, da lahko v vsakem primeru posredujete.**

# POMOČI PRI PARKIRANJU

## Pomoč pri parkiranju

### Način delovanja

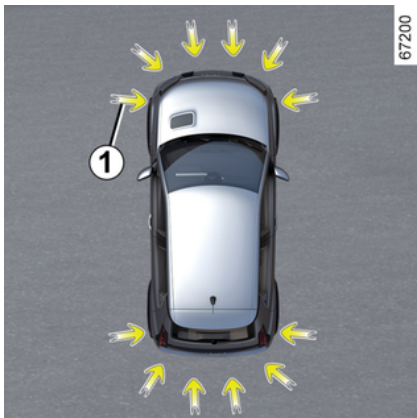

Ultrazvočni senzorji, označeni s puščicami **1**, so nameščeni v odbijačih, da zaznavajo ovire v bližini vozila.

Funkcija opozori voznika prek zvočnih signalov in zaslona, ki predstavlja območje, kjer je bila zaznana ovira.

Glede na opremo sistem zaznava ovire za vozilom, pred njim in ob straneh.

Sistem za pomoč pri parkiranju deluje le, ko vozilo vozi s hitrostjo, nižjo od približno 10 km/h.

Funkcija ne upošteva sistemov vleke ali prevoza, ki jih sistem ne prepozna.



Ta funkcija predstavlja dodatno pomoč pri vožnji.

Ta funkcija torej v nobenem primeru ne more nadomestiti voznikove pazljivosti in odgovornosti pri vzvratni vožnji.

Voznik mora biti vedno pripravljen na nenadne nepredvidene dogodke, ki se lahko zgodijo med vožnjo: zato med manevriranjem vedno pazite, da v okolici vozila ni majhnih, ozkih premičnih ovir (kot so na primer otroci, živali, otroški vozički, kolesa, večji kamni, stebriček itd.) v mrtvem kotu.



Če med manevriranjem udarite v podvozje vozila (na primer trk ob steber, višji robnik pločnika ali drugo infrastrukturo na cesti), se vozilo lahko poškoduje (npr. deformacija ene od prem). Če se želite izogniti nesreči, naj vozilo pregleda predstavnik znamke vašega vozila.

### Lokacija ultrazvočnih tipal **1**

Pazite, da območje okrog ultrazvočnih tipal, ki jih kažejo puščice **1**, ni prekrito (z umazanijo, blatom, snegom ali slabo nameščeno/pritrjeno registrsko tablico), spremeni zaradi trka ali drugih razlogov (vključno z barvanjem), ali da jih ne ovira kakršna koli dodatna oprema, nameščena na zadnji/ali odvisno od vozila, sprednji ali bočnih straneh vozila.

# POMOČI PRI PARKIRANJU

## Delovanje

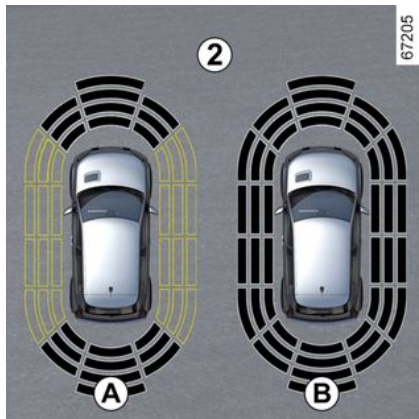

Prikaz 2 prikazuje okolico vozila in oddaja zvočne signale.

Odvisno od opreme se bo vozilo morda moralo pomakniti za nekaj metrov, da se bo vklopilo zaznavanje ob straneh.

Če imajo vsa območja sivo ozadje, so vsi deli okrog vozila pod nadzorom:

- prikaz **A**: analiza okolice vozila je v teku;
- prikaz **B**: analiza okolice vozila je končana.

## Zaznavanje ovire

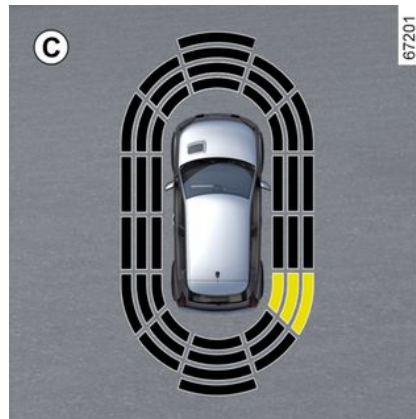

Zaznana je večina predmetov, ki so v bližini prednjega in zadnjega dela ter strani vozila.

Ko se vozilo približuje oviri, se frekvenca zvočnega signala povečuje, dokler se ne spremeni v neprekinjen signal na razdalji približno 20 cm za oviro, zaznana ob straneh, in približno 30 cm za oviro, zaznana spredaj ali zadaj.

Prikaže se območje, kjer je bila zaznana ovira (prikaz **C**). Odvisno od vozila je območje prikazano v zeleni, oranžni (ali rumeni barvi, odvisno od vozila) ali rdeči barvi, odvisno od bližine zaznane ovire.

**i** Pri spremembi smeri vozila med manevriranjem se lahko zgodi, da sistem pozno opozori na nevarnost trčenja ob oviro.

## Poseben primer ovir, zaznanih ob strani

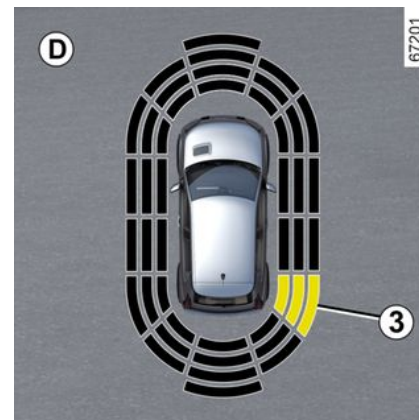

Sistem določi smer vozila glede na usmeritev koles in voznika obvešča, ali obstaja nevarnost, da trčenja ob oviro **3** ob strani vozila.

Ko je zaznana ovira ob strani vozila:

## POMOČI PRI PARKIRANJU

- če obstaja nevarnost trčenja, se zvočni signali oglašajo čedalje pogosteje, čim bližja je ovira, dokler se ne spremenijo v neprekinjen zvok. Prikaže se območje, kjer je bila zaznana ovira **3** (prikaz **D**).
- če ni nevarnosti trčenja, se zvočni signal pri približevanju oviri ne vključi. Odvisno od vozila je območje, kjer je bila zaznana ovira **3**, prikazano porazdeljeno.



Pri spremembi smeri vozila med manevriranjem se lahko zgodi, da sistem pozno opozori na nevarnost trčenja ob oviro.

### Vklop/izklop

#### Vklop/izklop prek zaslona multimedijskega sistema **4**



V meniju sistema "Vozilo" na multimedijskem zaslonu **4**, pritisnite meni "Asistent parkiranja".

Aktivirajte ali deaktivirajte območja, ki jih pokrivajo ultrazvočni detektorji.

Za dodatne informacije glejte navodila multimedijskega sistema.

**Opomba:** odvisno od vozila območja zaznavanja zadaj ni mogoče izklopiti.

### Samodejni izklop sistema za pomoč pri parkiranju

Sistem se izklopi:

- če je hitrost vozila višja od približno 10 km/h;
- če vozilo stoji več kot približno pet sekund (odvisno od vozila) in je zaznana ovira (na primer pri prometnih zastojih itd.);
- ko je v položaju **N**;
- ko je zaznana motnja delovanja.

**Opomba:** če je vozilo opremljeno z vlečno kljuko, ki jo sistem prepozna, se izklopi samo funkcija pomoči pri parkiranju, kar je odvisno od vozila.

### Nastavitve



Iz varnostnih razlogov vam svetujemo, da vse te nastavitve opravite, ko vozilo stoji.

## POMOČI PRI PARKIRANJU



Ob vsakem zagonu vozila funkcija obnovi stanje aktivacije, ki je bilo shranjeno ob zadnji zaustavitvi motorja.

3

### Nastavitve na zaslonu multimedijskega sistema 4



Ko vozilo stoji, v sistemu "Vozilo" na multimedijem zaslonu 4 pritisnete meni "Asistent parkiranja".

Za dodatne informacije glejte navodila multimedijskega sistema.

### Izključitev zvoka sistema

(odvisno od vozila)

Vključite ali izključite zvok sistema za pomoč pri parkiranju.

**Opomba:** če utišate zvok, vas bo na približevanje oviri opozoril samo zaslon.

### Zvočni opozorilnik sistema za pomoč pri parkiranju

Glasnost funkcije pomoči pri parkiranju lahko prilagodite z drsnikom za glasnost.



Ob vsakem zagonu vozila se funkcija vklopi v načinu, ki je bil v uporabi ob zadnji zaustavitvi.

### Posebni primeri

Zvočna opozorila ali, odvisno od vozila, zadevno območje zaznavanja lahko izklopite ročno, če:

- je pred ultrazvočnimi tipali prisotna oprema za vleko, prevoz ali priklopno vozilo, ki je sistem ne prepozna;
- so ultrazvočna tipala poškodovana.

**Opomba:** tudi če je zvok izklopljen, vas bodo zaslani še naprej opozarjali.

### Motnje delovanja

Ko sistem zazna okvaro: vas zvočni signal opozarja približno tri sekunde, ko je vklopljena vzvratna prestava, kar spremlja sporočilo »Preverite park. senzorje« na instrumentni plošči, ali pa sistem ne sproži zvoka ali prikaže zaslona, ko je vklopljena vzvratna prestava.

Preverite, ali so ultrazvočna tipala čista.

Če napaka ni odpravljena, se posvetujte s pooblaščenim prodajalcem.

# POMOČI PRI PARKIRANJU

## Nasvet



Ko vozilo vozi s hitrostjo pod približno 10 km/h, lahko nekateri zvoki (motocikel, tovornjak, pnevmatsko kladivo itd.) sprožijo zvočne signale sistema za pomoč pri parkiranju.



### **Posegi/popravila sistema**

- V primeru trka se lahko spremeni poravnava senzorjev in posledično vpliva na njihovo delovanje. Izključite funkcijo in se obrnite na predstavnika pooblaščenih servisnih mrež.

- Vse posege v območju tipal (popravila, zamenjave itd.) mora izvesti usposobljeni strokovnjak.

Samo predstavnik servisne mreže vozila je usposobljen za posege v sistem.

### **Motnje sistema**

Nekatere razmere lahko motijo ali poslabšajo delovanje sistema, na primer:

- slabe vremenske razmere (dež, sneg, toča, poledica itd.);
- nekatere vrste hrupa (motor, tovornjak, pnevmatski vrtalnik itd.);
- namestitvev nezdružljive vlečne kljuge ali kavlja.

### **Tveganje lažnih alarmov ali odsotnosti opozoril**

Če sistem ne deluje normalno, stopite v stik s predstavnikom pooblaščenih servisnih mrež za vaše vozilo.

## POMOČI PRI PARKIRANJU



### Omejitve delovanja sistema

- Območje okrog tipal mora biti čisto in se ga ne sme spreminjati, da se zagotovi dobro delovanje sistema.
- Sistem morda ne bo zaznal manjših predmetov, ki se premikajo v bližini vozila (motorji, kolesa, pešci itd.).
- Sistem morda ne bo zaznal ovir, ki so preblizu vozila.
- Sistem vas morda ne bo opozoril, kadar se druga vozila ali ovire premikajo z bistveno drugačno hitrostjo.
- Med spremembo poti med manevrom lahko sistem z zamudo sporoči prisotnost ovire.
- Ko vozilo vleče priklopnik, mora biti sistem za pomoč pri parkiranju zadaj izključen.

# POMOČI PRI PARKIRANJU

## Kamera za vzvratno vožnjo

### Delovanje



Ko je vklopljena vzvratna prestava, kamera **1**, nameščena v zadnjem delu vozila, prikazuje sliko okolice za vozilom na zaslonu multimedijskega sistema **2**, na kateri so tudi trije indikatorji oddaljenosti **3**, **4** ali **5** (fiksni, premični in za prikolico).

Ta sistem uporablja več vodilnih črt za delovanje (pomično za smer vozila in nepremično za razdaljo). Ko je doseženo rdeče območje, si za natančno zaustavitev pomagajte s prikazom odbijača.



### Fiksni indikatorji **3**

Fiksni indikator oddaljenosti vključuje barvne oznake **A**, **B** in **C**, ki kažejo razdaljo za vozilom:

- **A** (rdeča) na razdalji približno 30 centimetrov od vozila;
- **B** (rumena) na razdalji približno 70 centimetrov od vozila;
- **C** (zelena) na razdalji približno 150 centimetrov od vozila

Ta indikator oddaljenosti se ne premika in kaže smer vozila pri poravnanih kolesih.

### Premični indikator oddaljenosti **4**

Na zaslonu multimedijskega sistema je prikaz modre barve **2**. Prikazuje smer vozila glede na položaj volana.

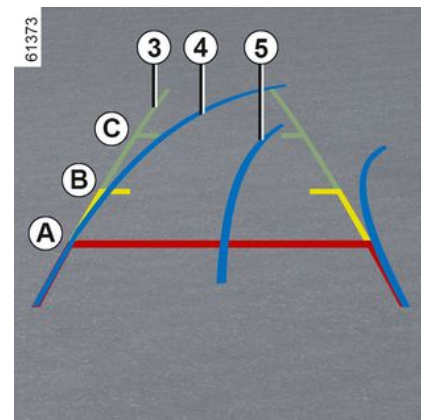

### Indikator oddaljenosti za prikolico **5**

Na zaslonu multimedijskega sistema je prikaz modre barve **2**. Indikatorji prikazujejo smer vožnje vlečne kljuko za prikolico glede na položaj volana. Vozniku omogoča, da vlečno kljuko postavi čim bližje vlečni glavi prikolice.

### « Pogled na prikolico »

Če je prikolica priključena pri vklopljeni prestavi za vožnjo naprej, pritisnite meni »Kamera« v načinu »Vozilo« na zaslonu multimedijskega sistema **2**, da kameri **1** omogočite predvajanje okolice vozila zadaj približno 30 sekund.

## POMOČI PRI PARKIRANJU

### Nastavitve



Prek zaslona multimedijskega sistema **2**, ko je vklopljena vzvratna prestava, pritisnite gumb »Nastavitve«, da dodate ali odstranite indikatorje oddaljenosti in prilagodite nastavitve slike kamere (svetlost, kontrast itd.)

Za dodatne informacije glejte navodila multimedijskega sistema.

 Prepričajte se, da kamera ni prekrita (z umazanijo, blatom, snegom, zaorošena itd.).

### funkcija " Zoom auto "

Če je za vozilom zaznana ovira, lahko s funkcijo »Zoom auto« trenutni prikaz preklopite na zgornji zadnji pogled.

Za vklop/izklop funkcije »Zoom auto« glejte navodila za multimedijsko opremo.

 Zaslona prikazuje zrcalno sliko kot vzvratno ogledalo.

Indikatorji oddaljenosti so prikazani s projekcijo na ravnih fleh. Te informacije ne smete upoštevati, ko se prikaže na navpični površini predmeta ali na predmetu, postavljenem na fleh.

Predmeti, ki se pojavijo na robu zaslona, so lahko deformirani.

V primeru močne svetlobe (sneg, vozilo na soncu itd.) je lahko vidljivost kamere motena.

Če je prtljažni prostor odprt ali nepravilno zaprt, se prikaže sporočilo »Prtljažnik odprt«.

### Motnje delovanja

Ko je vklopljena vzvratna prestava in sistem zazna napako pri delovanju, se na multimedijskem zaslonu začasno prikaže črn zaslon **2**.

To lahko povzroči okvara, ki vpliva na kamero ali zaslon (jasnost, fiksna slika, zapoznena komunikacija itd.).

Če se začasen prikaz črnega zaslona nadaljuje, stopite v stik s predstavnikom pooblaščenih servisnih mreže.



Ta funkcija predstavlja dodatno pomoč pri vožnji. Zato ne more v nobenem primeru nadomestiti voznikove budnosti in odgovornosti.

Voznik mora biti vedno pripravljen na nenadne nepredvidene dogodke, ki se lahko zgodijo med vožnjo: zato med manevriranjem vedno pazite, da v okolici vozila ni majhnih, ozkih premičnih ovir (kot so na primer otroci, živali, otroški vozički, kolesa, večji kamni, stebriček itd.) v mrtvem kotu.

## POMOČI PRI PARKIRANJU

Razlika med ocenjeno in dejansko razdaljo

Vzratna vožnja proti strmemu klancu

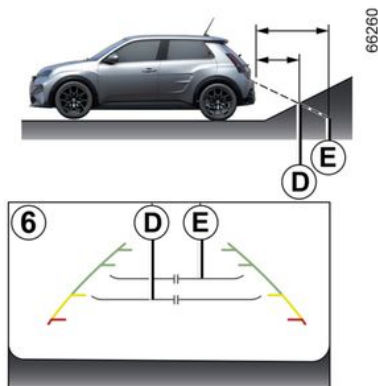

Fiksni indikatorji **6** prikazujejo krajše razdalje, kot so v resnici.

Predmeti, prikazani na zaslonu, so na klancu v resnici bolj oddaljeni.

Če zaslon na primer prikaže predmet na **D**, je dejanska razdalja do predmeta **E**.

Vzratna vožnja proti strmemu pobočju navzdol

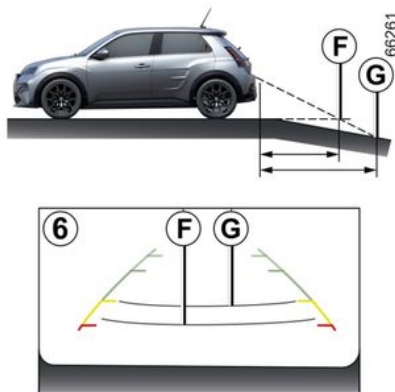

Fiksni indikatorji **6** prikazujejo daljše razdalje, kot so v resnici.

Zato so predmeti, prikazani na zaslonu, na pobočju dejansko bližje.

Če zaslon na primer prikaže predmet na **G**, je dejanska razdalja do predmeta **F**.

Vzratna vožnja proti štrlečemu predmetu

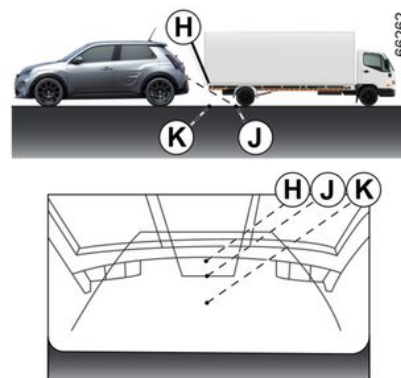

Položaj **H** je na zaslonu videti bolj oddaljen od položaja **J**. Kljub temu je položaj **H** enako oddaljen kot položaj **K**.

Pri smeri vožnje, ki jo nakazujejo nepremične in premične linije, ni upoštevana višina predmeta. Pri vzvratni vožnji proti položaju **K** obstaja tudi nevarnost trka vozila s predmetom.

# POMOČI PRI PARKIRANJU

## Prostorčno parkiranje

### Predstavitev

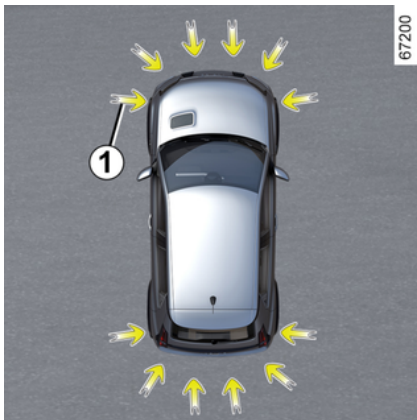

Kot kažejo puščice 1, vam ultrazvočni senzorji, nameščeni v odbijačih vozila, pomagajo poiskati dostopna parkirna mesta in izvajati parkirne manevre.

Roke umaknite z volana, vi upravljate samo:

- pedal za plin;
- zavorni pedal;
- menjalnika.

Nadzor lahko kadar koli lahko prezamete z uporabo volana.



Ta funkcija predstavlja dodatno pomoč pri vožnji.

Ta funkcija torej v nobenem primeru ne more nadomestiti voznikove pazljivosti in odgovornosti pri vzratni vožnji.

Voznik mora biti vedno pripravljen na nenadne nepredvidene dogodke, ki se lahko zgodijo med vožnjo: zato med manevriranjem vedno pazite, da v okolici vozila ni majhnih, ozkih premičnih ovir (kot so na primer otroci, živali, otroški vozički, kolesa, večji kamni, stebriček itd.) v mrtvem kotu.



Če med manevriranjem udarite v podvozje vozila (na primer trk ob steber, višji robnik pločnika ali drugo infrastrukturo na cesti), se vozilo lahko poškoduje (npr. deformacija ene od prem).

Če se želite izogniti nesreči, naj vozilo pregleda predstavnik znamke vašega vozila.

### Vklop



# POMOČI PRI PARKIRANJU



2

Ko vozilo miruje ali vozi s hitrostjo manj kot približno 30 km/h, obstaja več načinov za dostop do funkcije:

- Prek multimedijskega zaslona **3** iz sistema "Vozila" **2** pritisnete meni "Pomoč pri vožnji" in nato zavihek "Parkiranje" za dostop do menija Pomoč pri parkiranju;
  - prek pripomočka "Prostorčno parkiranje" (če je bil predhodno konfiguriran);
  - z gumbom "Prijubljeni" na volanu (če je bil predhodno konfiguriran).
- Za dodatne informacije glejte navodila multimedijskega sistema.

## Posebnosti



Prepričajte se, da ultrazvočna tipala, ki jih označujejo puščice **1**, niso zakrita (umazanija, blato, sneg, slabo nameščena registrska tablica itd.).

## Izbira manevra

Sistem lahko izvede tri vrste manevrov:

- parkiranje vozila na vzporednem ali pravokotnem parkirnem mestu;
- bočno speljevanje s parkirnega mesta.

Prek zaslona multimedijskega sistema **3** izberite manever, ki ga želite izvesti.

**Opomba:** ob zagonu vozila po bočnem parkiranju z uporabo sistema, vam ta privzeto ponudi pomoč pri speljevanju z bočnega parkirnega mesta.

V drugih primerih lahko privzeti manever nastavite na multimedijemskem zaslonu **3**.

Za dodatne informacije glejte navodila multimedijskega sistema.



Zagon sistema spremlja vklop sistema pomoči pri parkiranju in pri vozilih, ki so opremljena s to funkcijo, kamere za vzvratno vožnjo, ki pomagata vozniku vizualizirati manever ➔ **267**, ➔ **273**.

3

# POMOČI PRI PARKIRANJU

## Delovanje



Ta funkcija predstavlja dodatno pomoč pri vožnji.

Ta funkcija torej ne more v nobenem primeru nadomestiti in odgovornosti pri manevriranju (voznik mora biti vedno pripravljen na zaviranje).



Pri manevriranju se volan lahko hitro obrača: z rokami ne segajte v notranjost volanskega obroča in se prepričajte, da v notranjosti ni ničesar.

## Parkiranje vozila na vzporednem ali pravokotnem parkirnem mestu

Dokler je hitrost vozila pod približno 30 km/h, sistem išče prazna parkirna mesta na obeh straneh vozila.

Ko sistem zazna prazno mesto, se to prikaže na zaslonu multimedijskega sistema **3**, s črko "P". Vozite počasi, dokler se ne prikaže sporočilo »ZAUSTAVITEV«, ki ga spremlja zvočni signal. Če je na obeh straneh vozila zaznanih več prostorov, morate želeni prostor izbrati z vklopom smernika. Če so prostori na isti strani vozila, se upošteva samo zadnji prostor, ki ga sistem zazna.

Prostor se na multimedijem zaslonu **3** obarva zeleno in je označeno s črko "P".

- Ustavite vozilo;
- vklopite vzvratno prestavo.

Na instrumentni plošči se prižge

kontrolna lučka  in zasliši se zvočni signal.

- Spustite volan;
- sledite navodilom sistema na zaslonu multimedijskega sistema **3**.

Vaša hitrost ne sme presegati približno 7 km/h.

Ko je manever končan, kontrolna

lučka  ugasne in zasliši se zvočni signal.

## Bočno speljevanje s parkirnega mesta.

- vklopite funkcijo "Prostorčno parkiranje";
- izberite način "Speljevanje z bočnega parkirnega mesta";
- aktivirajte smerne luči na strani, na kateri želite izstopiti iz vozila;

Če so izpolnjeni vsi pogoji, se na zaslonu multimedijskega sistema **3** prikaže sporočilo, da lahko začnete manevrirati.

- za zagon pritisnite "OK".

Na instrumentni plošči zasveti

opozorilna lučka  in zasliši se pisk.

- Spustite volan;
- izvedite manever naprej in nazaj v skladu z navodili, prikazanimi na multimedijem zaslonu **3**, in z upoštevanjem opozoril, ki jih posreduje sistem za pomoč pri parkiranju.

Vaša hitrost ne sme presegati približno 7 km/h.

Ko je vozilo v položaju za zpuščanje parkirnega mesta, opozorilna

lučka  na instrumentni plošči ugasne, kar spremlja pisk, na zaslonu multimedijskega sistema **3**

## POMOČI PRI PARKIRANJU

pa se prikaže sporočilo, ki potrdi, da je manever končan.

### Prekinitev/nadaljevanje manevra

Manever se prekliče v naslednjih primerih:

- ovira na poti vozila preprečuje dokončanje manevra;
- odprejo se sovoznikova vrata ali vrata prtljažnika.

Opozorilna lučka  na instrumentni plošči ugasne in zasliši se zvočni signal, ki vas obvesti, da je manevriranje prekinjeno. Sporočilo »Parkirni manever prekinjen« in razlog za prekinitev manevra se prikažeta na zaslonu multimedijskega sistema **3**.

Prepričajte se:

- da ste spustili volan;

in

- da so vsa vrata in prtljažnik zaprti;

in

- da ni nobene ovire na poti;

in

- da motor teče.

Če opozorilna lučka  utripa, to pomeni, da je sistem ponovno na voljo za nadaljevanje manevra.

Če želite nadaljevati z manevrom, pritisnite meni »Asistent parkiranja«. Na instrumentni plošči se

vklopi opozorilna lučka .

Upoštevajte navodila na zaslonu multimedijskega sistema **3**.

### Preklic manevra

Manever se prekliče v naslednjih primerih:

- prevzamete volan;
- vozilo predolgo miruje;
- je parkirna zavora vklopljena;
- je hitrost vozila preseгла približno 7 km/h;
- kolesa vozila so zdrsavala;
- gumb za zagon/zaustavitev motorja je pritisnjen;
- prek zaslona multimedijskega sistema **3**;
- Navodila na multimedijem zaslonu se ne upoštevajo;
- voznikova varnostni pas je odpet;
- voznikova vrata so odprta;
- pri manevriranju ste opravili več kot 10 premikov naprej/nazaj;
- tipala za pomoč pri parkiranju so zamazana ali zakrita.

Opozorilna lučka  na instrumentni plošči ugasne in zasliši se zvočni signal, ki vas opozori, da je manevriranje prekinjeno. Sporočilo »Parkirni manever je preklican« in razlog za prekinitev manevra se prikažeta na zaslonu multimedijskega sistema **3**.

### Funkcija ni na voljo

Ko izberete enega od načinov aktivacije sistema, če pogoji delovanja niso izpolnjeni, se na instrumentni plošči prikaže sporočilo "Prostoročno parkiranje ni na voljo", ki vas obvesti, da funkcija ni na voljo.

### Motnje delovanja

Ko funkcija zazna napako pri delovanju, se na instrumentni plošči prikažejo naslednja sporočila:

- »Preverite Park Assist« s priži-

gom opozorilne lučke .

ali

- « Preverite park. senzorje » ;

ali

- « Preverite Pomoč pri parkiranju ».

Očistite ultrazvočna tipala. Če težave ne morete odpraviti, se po-

## POMOČI PRI PARKIRANJU

svetujte s predstavnikom servisne mreže za vaše vozilo.

**Opomba:** če je prišlo do napake funkcije, vozilo ni blokirano.

**Takoj znova prevzemite nadzor nad vozilom.**

3

## Opozorila



Ta funkcija predstavlja dodatno pomoč pri vožnji. Ta funkcija v nobenem primeru ne nadomešča pazljivosti in odgovornosti voznika, ki mora ves čas ohranjati nadzor nad vozilom. Poskrbite, da je manevriranje skladno z veljavnimi cestnoprometnimi predpisi na vaši lokaciji.

Voznik mora biti vedno pripravljen na nenadne nepredvidene dogodke, ki se lahko zgodijo med vožnjo: med manevriranjem se zato vedno prepričajte, da v mrtvem kotu ni majhnih, ozkih ovir, ki se premikajo, na primer otrok, živali, otroških vozičkov, koles, večjih kamnov, stebričkov, opreme za vleko itd.

### **Posegi/popravila sistema**

- V primeru trčenja je lahko delovanje tipal moteno. Izklopite funkcijo in se obrnite na predstavnika pooblaščenecne servisne mreže.
- Vse posege na območju s tipali (popravila, zamenjave, spreminjanje zunanjih oblog itd.) mora izvesti usposobljeni strokovnjak.

Samo predstavnik servisne mreže vozila je usposobljen za posege v sistem.

### **Motnje sistema**

Nekateri pogoji lahko motijo ali ovirajo delovanje sistema, na primer slabe vremenske razmere (sneg, toča, led itd.).

Če se sistem obnaša neobičajno, ga izklopite in stopite v stik s predstavnikom pooblaščenecne servisne mreže vozila.

### **Tveganje napačnih lažnih alarmov.**

#### **Omejitve delovanja sistema**

- Sistem ne more zaznati predmetov, ki so v mrtvih kotih tipal.
- Vedno s pogledom preverite, ali je parkirno mesto, ki ga je sistem predlagal, dejansko na voljo in na njem ni ovir pred ali med celotnim postopkom manevriranja.
- Sistema ne smete uporabljati pri vleki prikolice ali v primeru nameščenega sistema za vleko ali dodatni tovor na vozilu ali na sosednjih vozilih.

# POMOČI PRI PARKIRANJU

## Opozorilo o izvozu s parkirnega mesta

### Predstavitev

3

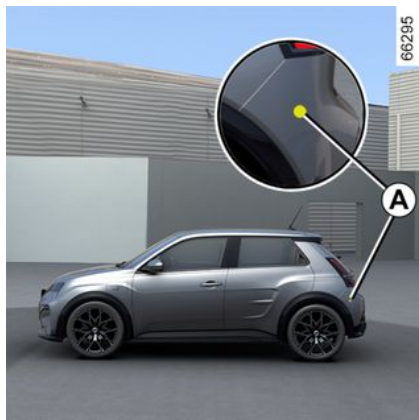

S podatki iz radarjev, ki so nameščeni na obeh straneh zadnjega odbijača (območje **A**), sistem opozori voznika, ko se v območju zaznavanja **B** pojavi drugo vozilo.

Funkcija je vklopljena:

- ko se uporablja vzvratna prestava;
- in
- ko je vozilo zaustavljeno ali vozi z nizko hitrostjo.

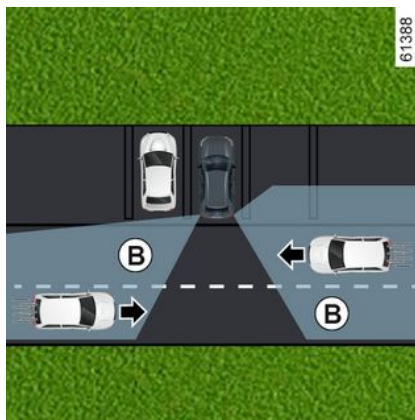

**i** Spособnost zaznavanja sistema je odvisna od okolice vozila (fiksni predmeti itd.), stanja odbijača ...

 Ta funkcija predstavlja dodatno pomoč pri vožnji. Ta funkcija v nobenem primeru ne nadomešča pazljivosti in odgovornosti voznika, ki mora ves čas ohranjati nadzor nad vozilom.

### Posebnost



Območje radarja **A** ne sme biti prekrito (z nalepkami, blatom, snegom itd.).

Če je radar zakrit, se na nadzorni plošči prikaže sporočilo "Bočni ra-

## POMOČI PRI PARKIRANJU

darji brez vidnosti". Očistite območje kjer so nameščeni senzorji.

### Vklop/izklop prek zaslona multimedijskega sistema 1



Za vklop ali izklop funkcije glejte navodila za multimedijsko opremo. Izberite "ON" ali "OFF".

### Delovanje



Funkcija vas opozori, če je vozilo na območju **B** in se približuje vašemu vozilu.

Ko je zaznano vozilo, zasvetijo opozorilne lučke **2** na obeh zunanjih ogledalih **3**.

**Opomba:** redno čistite zunanja ogledala **3**, da bodo opozorilne lučke **2** vidne.

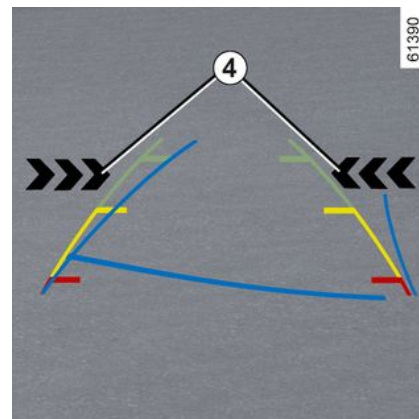

Opozorilne lučke **4** na zaslonu multimedijskega sistema vam prikažejo, na kateri strani je bilo zaznano vozilo, ki se približuje.

**Opomba:** redno čistite kamero, da ne bo prekrita.

Opozorilni lučki **2** in **4** spremlja pisk, ko je vklopljena vzvratna prestava in se vaše vozilo premika.

### Motnje delovanja

Če je vozilo opremljeno z vlečno kljuko, ki jo sistem prepozna, in je prikolica priklopljena, se opozorilo o izvozu s parkirnega mesta samodejno izklopi in je na instrumentni plošči prikazano naslednje sporočilo: "Pomoč v vožnji ni na voljo".

## POMOČI PRI PARKIRANJU

Če sistem zazna napako, se na instrumentni plošči prikaže sporočilo "Stranski radarji". Obrnite se na predstavnika pooblaščenega servisne mreže.

3



Zaradi prisotnosti tipal za odbijačem se svetuje, da se kakršen koli poseg na odbijaču (popravilo, zamenjava, barvanje itd.) zaupa usposobljenemu strokovnjaku.



### Omejitve delovanja sistema

- Za zagotovitev dobrega delovanja sistema mora biti območje radarja čisto in se ga ne sme spreminjati.

- Sistem morda ne bo zaznal manjših predmetov (motorjev, koles, pešcev itd.), ki se premikajo proti vozilu.

### Izklop funkcije

Funkcijo je treba izklopiti v naslednjih primerih:

- območje radarja **A** je bilo poškodovano (zadnji odbijač);
- vozilo je opremljeno z vlečno kljuko, ki je sistem ne prepozna.



Ta funkcija predstavlja dodatno pomoč pri vožnji. Ta funkcija v nobenem primeru ne nadomešča pazljivosti in odgovornosti voznika, ki mora ves čas ohranjati nadzor nad vozilom.

Sistema v nobenem primeru ni mogoče enačiti s tipalom za ovire ali sistemom proti trčenju.

### Posegi/popravila sistema

- V primeru trčenja se lahko položaj radarjev spremeni, kar vpliva na funkcijo. Izklopite funkcijo in se obrnite na predstavnika pooblaščenega servisne mreže.

- Vse posege v območju radarjev (popravila, zamenjave, dela na karoseriji itd.) mora izvesti usposobljeni strokovnjak.

Samo predstavnik servisne mreže vozila je usposobljen za posege v sistem.



# POMOČI PRI PARKIRANJU

## Posebnost

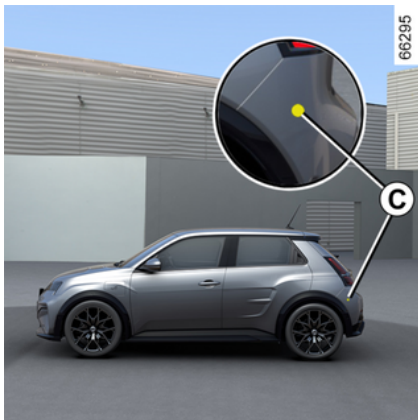

Pazite, da območje **C** v bližini radarjev na vsaki strani zadnjega odbijača ni prekrito (z umazanijo, blatom, snegom itd.).

Če je radar zakrit, se na nadzorni plošči prikaže sporočilo "Bočni radarji brez vidnosti". Očistite območje kjer so nameščeni senzori.

Funkcijo je treba izklopiti v naslednjih primerih:

- območje radarja **C** je bilo poškodovano (zadnji odbijač).
- vozilo je opremljeno z vlečno ključko, ki je sistem ne prepozna.

## Delovanje



Ko se vrata odprejo in je zaznan premikajoč se predmet, se prikaže opozorilna lučka **1** na zunanjem ogledalu **2** in, odvisno od vozila, vklopijo se lučke za prostorsko osvetlitev na sprednjih vratih.

**Opomba:** redno čistite zunanja ogledala **2**, da bodo opozorilne lučke **1** vidne.



Ko je zaznan predmet zelo blizu, se zasliši zvočni signal in na instrumentni plošči se prikaže opozorilno sporočilo **3** »Bočna ovira zaznana«.

**Opomba:** sistem ostane po izklopu kontakta še nekaj časa vklopljen.

## POMOČI PRI PARKIRANJU

Vklop/izklop funkcije prek zaslonu multimedijskega sistema  
4



Za vklop ali izklop funkcije glejte navodila za multimedijsko opremo.



Ko je vozilo odklenjeno, se funkcija vrne v zadnje shranjeno stanje na zaslonu multimedijskega zaslona.

### Kdaj sistem ne deluje

- Vozilo se premika in ni popolnoma zaustavljeno;

- vozilo je zaklenjeno z zunanje strani;
- premikajoči predmeti (motorji, kolesa, pešci, vozila itd.) se premikajo proti ali v bližino vozila z majhno hitrostjo, ki je sistem ne obravnava kot tveganje;
- doseg tipal, nameščenih v zadnjem odbijaču, je zastrt s predmeti, kot so izredno široka parkirana vozila, vozila, parkirana zelo blizu ipd.

Če je vozilo opremljeno z vlečno kljuko, ki jo sistem zazna, se na instrumentni plošči prikaže sporočilo »Pomoč v vožnji ni na voljo«, ki vas obvesti, da funkcija ne deluje.

Svetujemo vam, da se pri izbiri opreme, ki je najprimernejša za vaše vozilo, obrnete na predstavnika pooblaščenih servisne mreže za vaše vozilo.

### Motnje delovanja

Če sistem zazna napako, se na instrumentni plošči prikaže sporočilo "Stranski radarji". Obrnite se na predstavnika servisne mreže za vaše vozilo.



Ta funkcija morda ne zazna določenih vozil ali premikajočih se predmetov v bližini vašega vozila. Ta funkcija v nobenem primeru ne nadomešča pozornosti in odgovornosti voznika in drugih oseb v vozilu, ki so vedno odgovorni, da posvetijo veliko pozornosti stanju v prometu in preverjanju območja, preden vozilo zapustijo.

### Motnje sistema

Nekateri pogoji (kompleksno okolje, slabe vremenske razmere ipd.) lahko motijo delovanje sistema ali ga poškodujejo, pri tem obstaja tudi tveganje za lažne alarme.

# KLIC V SILI

## Predstavitev

Če je vozilo opremljeno s funkcijo za klic v sili, lahko to funkcijo uporabite za samodejno ali ročno klicanje reševalne službe (brezplačno) v primeru nesreče ali slabosti, pri čemer se skrajša čas, ki ga reševalna služba potrebuje, da prispe na kraj nesreče.

**Opomba:** funkcija klica v sili deluje:

- v državah, ki jih pokrivajo povezane telematske službe in infrastruktura, združljiva s sistemom;
- odvisno od pokritosti omrežja v geografski regiji, kjer se vozilo vozi.

Če funkcijo za klic v sili uporabite za sporočanje nesreče, ki ste ji bili priča, morate vozilo zaustaviti čim bližje, na primernem mestu glede na razmere v prometu, da lahko reševalne službe določijo mesto vašega vozila in tako tudi mesto sporočene nesreče.

V vseh primerih upoštevajte lokalne zakonske predpise.



Klic v sili uporabljajte le v primeru nesreče, v kateri ste udeleženi ali ste ji bili priča, ali v primeru slabosti.

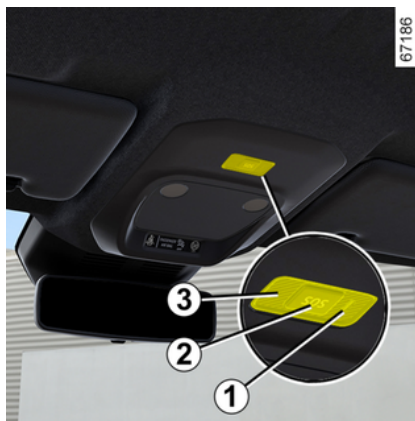

**1.** Opozorilna lučka delovanja sistema:

- zelena: deluje (omrežje je na voljo);
- izklop: ne deluje (omrežje ni na voljo);
- rdeča: napaka pri delovanju;
- utripajoča zelena: klic v teku.

**2.** Gumb "SOS".

**3.** Mikrofon.

**4.** Zvočnik (glede na vozilo).



Klic vedno poteka na naslednji način:

- vzpostavi se klic z reševalno službo;
- pošljejo se podatki, povezani z dogodkom (tablica proizvajalca, čas klica, zadnje lokacije, smer vozila itd.);
- vzpostavi se glasovna komunikacija z reševalno službo;
- po potrebi je poklicana služba za nujno pomoč.

Obstajata dva načina klica v sili:

- samodejni način;
- Ročni način.

# KLIC V SILI

## Delovanje

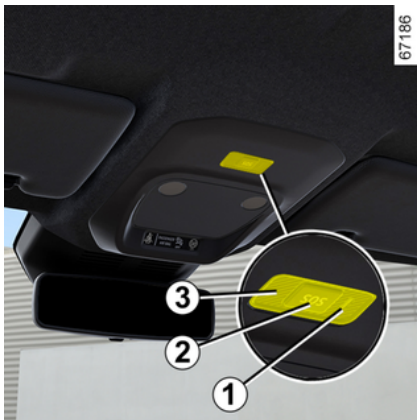

### Samodejni način

Če se vklopi opozorilna lučka samodejnega načina **1** zelene barve, to potrjuje, da je vklopljen samodejni sistem.

Klic v sili se v primeru nesreče sproži avtomatsko, če je bila aktivirana varovalna oprema (zategovalniki varnostnih pasov, airbag itd.).



V primeru nesreče ostanite v bližini vozila, če mesto in prometne razmere to dopuščajo, da se lahko po potrebi hitro odzovete klicu iz klicnega centra.

### Ročni način

Klic v sili lahko sprožite tako, da:  
– pritisnete gumb **2** in ga pridržite vsaj tri sekunde;

ali

– v 10 sekundah petkrat pritisnete gumb **2**.

Če ste gumb pritisnili pomotoma, lahko klic prekličete tako, da pritisnete gumb **2** in ga pridržite približno dve sekundi, preden je klic usmerjen na klicni center.

Ko je klic vzpostavljen, lahko klic konča le klicni center.

### Motnje delovanja

V nekaterih primerih klic v sili morda ne bo deloval (npr. ko je akumulator skoraj prazen itd.).

Ko sistem zazna napako pri delovanju, opozorilna lučka **1** več kot

30 minut sveti v rdeči barvi. Čim prej se posvetujte s predstavnikom pooblaščenega servisne mreže za vaše vozilo.



Sistem deluje z namensko baterijo. Življenjska doba baterije je približno 4 leta (o tem vas obvešča opozorilna lučka **1**, ki sveti rdeče).  
Obrnite se na predstavnika pooblaščenega servisne mreže.

3

## KLIC V SILI



Brez funkcije za klic v sili sistema ni mogoče izslediti in ne bo pod stalnim nadzorom. Podatki se samodejno in neprestano brišejo, sistem pa shrani samo zadnje tri položaje vozila.

V skladu z zakonodajo posameznih držav se podatki pošiljajo le v primeru klica v sili. Podatki, poslani klicnemu centru, se obravnavajo v skladu z veljavno zakonodajo za zaščito osebnih podatkov v vaši državi. Sistem shrani podatke o zgodovini dejavnosti samo 13 ur.

Lastnik vozila ima pravico dostopati do svojih podatkov. Zahteva lahko, da se podatki popravijo, izbrišejo ali zaklenejo.



Za zagotavljanje vaše varnosti in pravilnega delovanja sistema mora kakršen koli poseg na bateriji (odstranitev, odklop itd.) izvesti usposobljen strokovnjak.

### **Nevarnost opeklin zaradi električnega udara.**

Obvezno morate upoštevati predpisane roke za zamenjavo (ne smete jih prekoračiti), ki so navedeni v navodilih za vzdrževanje.

Tip baterije je specifičen. Obvezno jo je potrebno zamenjati z enakim tipom.

Pokličite predstavnika pooblaščenega servisne mreže.

## NAČIN VOŽNJE

Ovisno od vozila sistem NAČIN VOŽNJE omogoča, da izbirate med različnimi načini vožnje, ki vplivajo na vožnjo, prostorsko osvetlitev, udobje in položaj pri vožnji:

- vsi načini so vnaprej konfigurirani in jih je mogoče prilagoditi (ambientalna osvetlitev itd.),
- način "Perso" je mogoče prilagoditi.

Načini vožnje vplivajo na:

- silo krmiljenja;
- kontrola voznih lastnosti,
- odzivnost motorja;

Vpliva tudi na:

- udobje v potniškem prostoru;
- osvetlitev v potniškem prostoru in na instrumentni plošči,
- predstavitev instrumentne plošče in zaslona multimedijskega sistema.



Nastavitve motorja so spicifčne za vsak način vožnje in jih ni mogoče prilagoditi, razen za način ".Perso".

## Dostop do menija



Do funkcije NAČIN VOŽNJE lahko glede na vozila dostopate:

- na zaslonu multimedijskega sistema **1** ali
- s stikalom pod volanom **2**.

Za dodatne informacije glejte navodila multimedijskega sistema.



Če sta pred izklopom vžiga izbrana Običajni ali shranjeni način, se bo ohranil zadnji izbrani način. Ko je izbran način Sport pred izklopom kontakta, bo Običajni način samodejno aktiviran po ponovnem zagonu.

## Načini NAČIN VOŽNJE

### Način »Perso«

Ta način omogoča popolno konfiguracijo elementov za vožnjo, vključno z odzivnostjo motorja.

### "Varčni" način

"Varčni" način zagotavlja varčevanje z energijo. Upravljate lahko motor in stopnjo gretja, da zmanjšate porabo → 176.

### Način "Sport"

Ta način omogoča večjo odzivnost motorja. Krmiljenje je trdnejše.

### "Običajni" način

S standardnimi nastavitvami vozila vam ta način omogoča najboljši

## NAČIN VOŽNJE

kompromis med udobjem in dinamičnostjo.



Način lahko ponastavite  
v nastavitvah načinov.



# PREZRAČEVALNE ODPRTINE, GRETJE IN KLIMATIZACIJA

Zračniki: izhodi zraka

Izhodi zraka

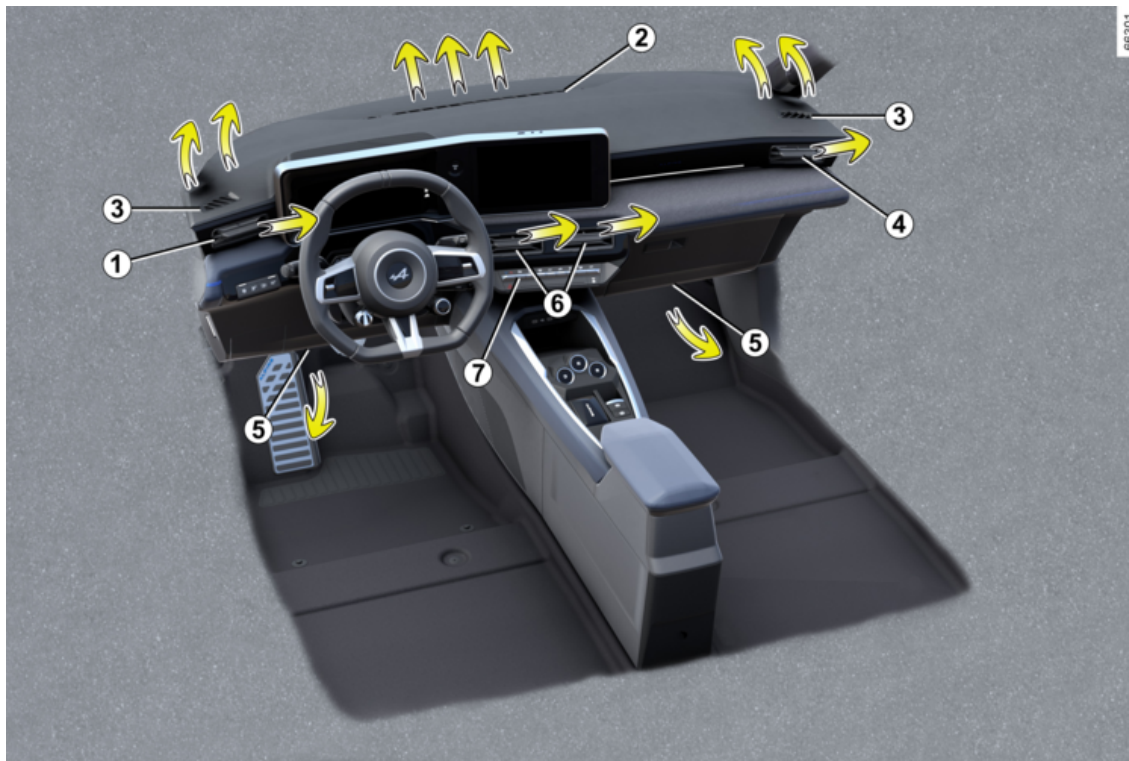

## PREZRAČEVALNE ODPRTINE, GRETJE IN KLIMATIZACIJA

1. Zračniki za voznikovo mesto.
2. Reža za usmerjanje zraka na vetrobransko steklo
3. Reža usmerjanja zraka na bočno steklo.
4. Zračniki za potnike.
5. Reže za usmerjanje toplega zraka k nogam potnikov spredaj.
6. Osrednji zračniki
7. Upravljalna plošča

# PREZRAČEVALNE ODPRTINE, GRETJE IN KLIMATIZACIJA

## Zračnik za voznikovo mesto 1



### Usmerjanje

Za usmerjanje pretoka zraka zasukajte zračnik 1 z drsnikom 8.

**Zapiranje:** premaknite drsnik 8 stran od volana in čez točko uporaba.

**Za odpiranje:** premaknite drsnik 8 proti volanu.

## Zračnik za potnike 4



### Usmerjanje

Za usmerjanje pretoka zraka zasukajte zračnik 4 z drsnikom 9.

**Zapiranje:** pomaknite drsnik 9 proti zunanji strani sprednje plošče čez točko uporaba.

**Za odpiranje:** pomaknite drsnik 9 proti notranji strani sprednje plošče.

## Osrednji zračniki 6

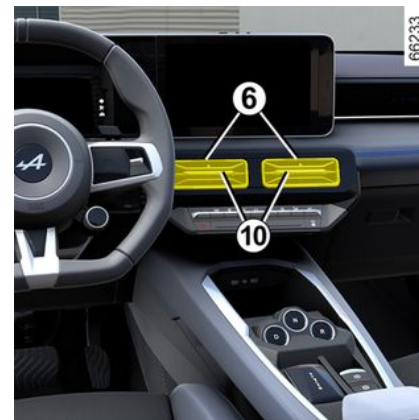

### Usmerjanje

Za usmerjanje pretoka zraka zasukajte zračnike 6 z drsniki 10.

**Zapiranje:** pomaknite drsnik 10 proti notranji strani sprednje plošče.

**Odpiranje:** pomaknite drsnik 10 proti zunanji strani sprednje plošče čez točko uporaba.



Na zračnike ne pritrjujte nobenih predmetov (npr. nosilca za telefon).

**Obstaja nevarnost poškodb.**

# PREZRAČEVALNE ODPRTINE, GRETJE IN KLIMATIZACIJA

## Pretok zraka



Za krmiljenje pretoka zraka iz prezračevalnih odprtin **1**, **4** in **6** pritisnite ali dvignite stikalo **11** na zeleno nivo.

Za odpravljanje neprijetnih vonjav v vašem vozilu uporabljajte le sisteme, ki so bili izdelani v ta namen. Obrnite se na predstavnika servisne mreže za vaše vozilo.



V krogotok za prezračevanje vozila ne vstavljajte ničesar (na primer ob pojavu neprijetnih vonjav ...).

**Obstaja nevarnost poškodb ali nastanka požara.**

## Avtomatska klimatska naprava

### Gumbi za upravljanje

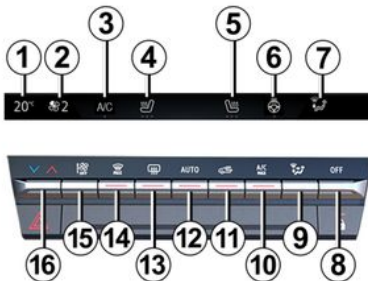

1. Indikator temperature ogrevanja voznika.
2. Kazalnik hitrosti prezračevanja.

3. Stikalo za vklop klimatske naprave.
4. Stikalo za vklop ogrevanja voznikovega sedeža.
5. Stikalo za vklop ogrevanja sovoznikovega sedeža.
6. Stikalo za vklop ogrevanja volana.
7. Kazalnik porazdelitve zraka v potniškem prostoru
8. Upravljanje izklopa sistema.
9. Nastavitev porazdelitve zraka v potniškem prostoru.
10. Stikalo za vklop funkcije »A/C MAX«.
11. Reciklaža zraka
12. Stikalo za vklop klimatske naprave v načinu AUTO.
13. Ogrevanje/razmegljevanje zadnjega stekla in (odvisno od vozila) vzvratnih ogledal.
14. Funkcija "Jasen pogled".
15. Prilagajanje hitrosti prezračevanja in zaustavitev sistema.
16. Uravnavanje temperature zraka na potnikovi/sopotnikovi strani.

# PREZRAČEVALNE ODPRTINE, GRETJE IN KLIMATIZACIJA

## Vklop/izklop sistema

### Vklop sistema

Ko se vozilo zažene, se sistem vrne na zadnji uporabljeni program.

Sistem deluje tudi, ko je vozilo zaustavljeno z vklopljenim motorjem.

Pritisnite stikalo **12**, da vklopite sistem, ali nastavite stikalo **15** na željeno hitrost prezračevanja.

### Izključevanje klimatske naprave

Pritisnite stikalo **8**, da ustavite sistem.

### Vključitev ali izključitev klimatske naprave

V samodejnem načinu sistem upravlja vklop klimatske naprave. Sistem lahko še vedno vklopite ali izklopite s pritiskom na stikalo **3**.

### Samodejni način

Samodejni klimatski sistem, ki zagotavlja (razen ob uporabi v ekstremnih razmerah) udobje v potniškem prostoru in dobro stopnjo vidljivosti ter hkrati optimalno porabo goriva.

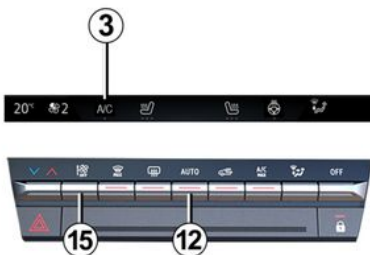

Sistem upravlja hitrost prezračevanja, porazdelitev in reciklažo zraka, vklop ali izklop klimatske naprave in temperaturo zraka.

Ta način vsebuje izbor treh programov:

**AUTO:** optimizira izbrano temperaturo glede na zunanje pogoje. Pritisnite gumb **12**.

**SOFT:** omogoča nemoteno in tiho doseganje želene temperature. Pritisnite gumb **12**, nato pa ga potisnite navzdol, da vklopite način SOFT.

**FAST:** poveča dotok zraka v potniškem prostoru. Ta način je priporočen predvsem zato, ker zagotavlja optimalno udobje na zadnjih sede-

žih. Pritisnite gumb **12**, nato pa ga znova potisnite navzgor, da vklopite način FAST.

Ko se klimatska naprava zažene v samodejnem načinu, se sistem vrne na zadnji uporabljeni program.

**i** S kakršnim koli drugim dejanjem na gumbu **AUTO** izklopite samodejni načina delovanja.

## Sprememba porazdelitve zraka v potniškem prostoru

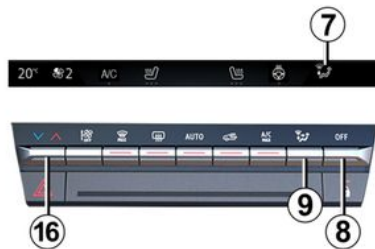

Enkrat ali večkrat pritisnite **9**, da prilagoditev porazdelitev zraka. Iz-

# PREZRAČEVALNE ODPRTINE, GRETJE IN KLIMATIZACIJA

brana nastavitvev za porazdelitev zraka **7** je prikazana na zaslону multimedijskega sistema. Položaji so v naslednjem vrstnem redu:



Ves zrak je usmerjen do rež za dovajanje zraka na vetrobransko steklo in na prednja bočna stekla.



Zrak je usmerjen do rež za dovod zraka na prednja bočna stekla, na vetrobransko steklo in k nogam potnikov.



Pretok zraka je v glavnem usmerjen do zračnikov na armaturni plošči.



Zrak je usmerjen proti zračniku na armaturni plošči in proti nogam potnikov.



Pretok zraka je usmerjen predvsem proti vznožju nog.

## Urnvananje temperature zraka

Pritisnite stikalo **16**, da nastavite temperaturo zraka.

## Nastavitev hitrosti ventilatorja

Sistem v avtomatskem načinu delovanja prilagaja jakost prezračevanja, tako da doseže in vzdržuje želeni nivo udobja.

Jakost prezračevanja lahko kadar koli spremenite s pritiskom na stikalo **15** za povečanje ali zmanjšanje hitrosti ventilatorja.

## Funkcija za boljšo vidljivost (za hitro odstranjevanje ledu in rose z vetrobranskega stekla)

Pritisnite gumb **14**: vklopi se vgrajena kontrolna lučka.

Ta funkcija omogoča hitro odstranjevanje ledu in rose z vetrobranskega in zadnjega stekla, sprednjih bočnih stekel ter zunanjih ogledal (odvisno od izvedenke vozila). Samodejno vklopi funkciji delovanja klimatske naprave in ogrevanja zadnjega stekla.

**To funkcijo izključite** s pritiskom gumba **12** ali **14**.



Nekateri gumbi imajo opozorilno lučko, ki prikazuje stanje funkcije.

## Gretje, sušenje in razme gljevanje zadnjega stekla

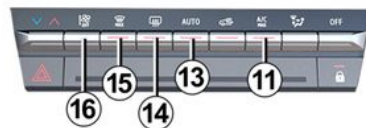

Pritisnite gumb **13**: vklopi se vgrajena kontrolna lučka. Ta funkcija omogoča odmrzovanje in razme gljevanje zadnjega stekla in odmrzovanje zunanjih ogledal (pri vozilih s to funkcijo).

**To funkcijo izklopite tako**, da znova pritisnete gumb **13**. Razme gljevanje stekla se izključi samodejno.

## Funkcija »A/C MAX«

Funkcija »A/C MAX« omogoča uporabniku, da začuti največjo jakost svojega klimatskega sistema brez kakršnega koli nelagodja ali kompromisov v zvezi z akustiko in

# PREZRAČEVALNE ODPRTINE, GRETJE IN KLIMATIZACIJA

občutkom prehladnega zraka na rokah in obrazu.

66169

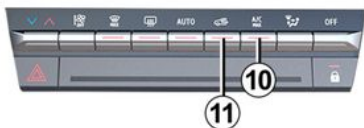

Ta funkcija vključuje samodejne spremembe:

- temperatura, programirana na popolnoma hladno;
- porazdelitev zraka za potnike;
- pretok zraka pri največji moči;
- vklop klimatske naprave;
- recirkulacija zraka.

Za vklop funkcije pritisnite gumb **10**. Za kar najboljši izkoristek izklopite varčni način.

## Vključevanje recikliranja ali notranjega kroženja zraka (z izolacijo potniškega prostora)

Funkcija je samodejna, vendar jo lahko vključite tudi ročno. V tem primeru vklop funkcije potrdi prižgana kontrolna lučka na tipki **11**.

 Sušenje/odmrzovanje stekla ima v vseh primerih prednost pred reciklažo zraka.

## Ročno upravljanje

Pritisnite gumb **11**: vklopi se vgrajena kontrolna lučka.

Daljša izolacija potniškega prostora pred zunanjim zrakom lahko povzroči nekoliko neprijeten vonj v notranjosti in zarositev stekel.

Zato priporočamo, da vključite samodejni način delovanja s ponovnim pritiskom na tipko **11**, takoj ko reciklaža zraka ni več potrebna.

## Čistilnik zraka

Za dodatne informacije glejte navodila multimedijskega sistema.

## Funkcija "Priljubljeni"



Ovisno od vozila lahko s pritiskom na volansko stikalo **17** vklopite naslednje funkcije v skladu s shranjenimi predhodno določenimi nastavitvami:

- ogrevan volan,
- ogrevani sedeži;
- čiščenje zraka.

Za več informacij o programiranju te funkcije glejte navodila za multimedijski sistem.

# PREZRAČEVALNE ODPRTINE, GRETJE IN KLIMATIZACIJA

## Varčni način;



V meniju NAČIN VOŽNJE, do katerega lahko dostopite na zaslonu multimedijskega sistema **18** ali s pritiskom strikala **19**, lahko vklopite varčni način, ki vpliva na raven ogrevanja in zmanjša porabo goriva vozila.

Kontrolna lučka varčnega načina je prikazana pod zaslonom za temperaturo na zaslonu multimedijskega sistema **18** in vas obvešča, da je vklopljen varčni način.

## Klimatska naprava: programiranje

### Programiranje klimatske naprave



Ko je vozilo zaustavljeno in motor deluje, v sistemu »Vozilo« **3** na zaslonu multimedijskega sistema **1**, pritisnite meni »Električno« **2** nato zavihek »Polnjenje in klimatizacija«, da programirate polnjenje vozila.



Shranite lahko več programov za udobje tako, da vklopite naslednje nastavitve:

- nastavev temperature;
- programiranje časa, ko mora biti vozilo pripravljeno;
- izbiranje dni, ko je treba ponovno izvesti programiranje.

Shranjene programe lahko vklopite/izklopite.

**Opomba:** klimatsko napravo lahko programirate z aplikacijo MyAlpine v pametnem telefonu.

Za dodatne informacije glejte navodila multimedijskega sistema.



## Voznikova odgovornost med parkiranjem ali ob zaustavitvi vozila

Nikoli ne zapuščajte vozila, niti za kratek čas, če v njem ostane otrok, odrasla oseba ali žival, ki potrebuje pomoč drugih. Ne pozabite, da lahko temperatura v notranjosti vozila v toplem in/ali sončnem vremenu zelo hitro naraste.

**SMRTNA NEVARNOST ALI NEVARNOST HUJŠIH POŠKODB.**

## Aktiviranje "Programiranje"

Funkcija se zažene pred nastavljenim časom, tako da vozilo doseže udobno temperaturo do njihovega prihoda, če:

- pokrov motornega prostora je zaprt;
- nivo napolnjenosti pogonske baterije je več kot 7.5 %;
- je motor zaustavljen;
- voznika ni v vozilu.

Na instrumentni plošči se prižge

opozorilna lučka .

## Takojšnji vklop klimatske naprave

Klimatsko napravo je mogoče takoj zagnati, če:

- pokrov motornega prostora je zaprt;
- nivo napolnjenosti pogonske baterije je več kot 7.5 %;
- je motor zaustavljen;
- voznika ni v vozilu.

Delovanje takojšnjega vklopa klimatske naprave je drugačno kot programirano:

- zagnati ga je treba prek pametnega telefona;
- ogrevanje volana in sedežev, če je vaše vozilo opremljeno s to funkcijo, se vklopi samodejno;
- funkcija preneha delovati po približno 10 minutah.

Za dodatne informacije glejte navodila multimedijskega sistema.

## Izklop nastavljene klimatske naprave

Klimatska naprava se samodejno ustavi približno 10 minut po uri, nastavljeni za konec.

Funkcija se lahko izklopi:

- motor deluje;
- raven napolnjenosti pogonskega akumulatorja je nižja od 7 %;

- pokrov motornega prostora je odprt;
- pritisnete enega od stikal na nadzorni plošči;
- voznik je v potniškem prostoru približno 20 sekund.

**Opomba:** Ti pogoji veljajo tudi za takojšnji izklop klimatske naprave.

Če je vozilo dolgo časa parkirano brez odpiranja vrat z vsaj enim vklopljenim razporedom predhodnega prilagajanja temperature v vozilu, bo funkcija izklopljena od vključno tretjega zagona predhodnega prilagajanja temperature. Funkcija bo na voljo, ko se bodo ena od vrat vozila odprla.

## Klimatska naprava: pojasnila in nasveti za uporabo

### Informacije in nasveti za uporabo

### Praktični nasveti

V nekaterih primerih (izključena klimatska naprava, vključena reciklaža zraka, izključeno prezračevanje ali nizka hitrost prezračevanja itd.) se lahko stekla v vozilu zarosijo.

Pri zarošenih steklih uporabite funkcijo "**Jasen pogled**" da se ste-

# PREZRAČEVALNE ODPRTINE, GRETJE IN KLIMATIZACIJA

kla posušijo, nato pa uporabite klimatsko napravo v avtomatskem načinu delovanja, da preprečite ponovno zarositev.



V krogotok za prezračevanje vozila ne vstavljajte ničesar (na primer ob pojavu neprijetnih vonjav ...).

**Obstaja nevarnost poškodb ali nastanka požara.**

## Poraba

Med uporabo klimatske naprave je treba računati na povečano porabo energije.

### Nasveti za zmanjšanje porabe goriva in okolju prijaznejšo vožnjo

Vozite z odprtimi zračniki in zaprtimi okni. Če je bilo vozilo parkirano na soncu, za nekaj minut odprite vrata, da pred zagonom motorja izpustite vroč zrak iz vozila.

## Vzdrževanje

Za pogostnost kontrol glejte knjižico za vzdrževanje vašega vozila.



Sistem klimatske naprave uporabljajte redno, tudi v hladnem vremenu, zaženite ga vsaj enkrat mesečno za približno 5 minut.

## Motnje delovanja

V primeru motenj pri delovanju se posvetujte s predstavnikom pooblaščenega servisne mreže za vaše vozilo.

– **Manj učinkovito ogrevanje in sušenje stekla oziroma slabše delovanje klimatske naprave.**

Do tega pojava lahko pride zaradi zamazanosti vložka filtra potniškega prostora.

– **Ni hladnega zraka.**

Preverite, ali so vsa stikala in nastavitveni gumbi v pravih položajih in ali ni mogoče pregorela kakšna varovalka. V nasprotnem primeru izklopite sistem.



Klimatska naprava vozila se uporablja tudi za hlajenje pogonske baterije. Dolgotrajen padec učinkovitosti klimatske naprave lahko privede do prezgodnjega poslabšanja pogonske baterije.

## Pod vozilom se nabira voda

Po daljši uporabi klimatske naprave je normalno, da pod vozilom opazite vodo. To je posledica kondenzacije.



**Ne odpirajte krogotoka s hladilnim sredstvom.** Tekočina lahko poškoduje oči in kožo.

žo.

# PREZRAČEVALNE ODPRTINE, GRETJE IN KLIMATIZACIJA

## Hladilna tekočina

59952



Vnetljiv izdelek



Glejte navodila za uporabo vozila,



Vzdrževanje

x,xxx kg	1 Količina hladilne tekočine v vozilu.
Potencial globalnega segrevanja (GWP): xxxxx	(2) Potencial globalnega segrevanja (ekvivalent CO2).
CO2 ekv. x.xxx t	(3) Količina in teža ekvivalenta CO2.

### Dodatne informacije

Odvisno od oznake in glede na vrsto hladilnega sredstva:

#### Hladilna tekočina R-1234yf

- (1) 0,450 kg/1,050 kg
- (2) potencial globalnega segrevanja (GWP) 4
- (3) 0,002 t/0,004 t

Krogotok hladilne tekočine (v katerem so nekateri sestavni deli hermetično zaprti) lahko vsebuje fluorirane toplogredne pline.

Odvisno od vozila, naslednje informacije so na nalepki **A** v notranjosti motornega prostora.

Prisotnost in mesto podatkov na nalepki **A** se lahko razlikujeta glede na vozilo.



Tip hladilne tekočine



(XXX) Tip olja v krogotoku klimatske naprave



Ne odpirajte krogotoka s hladilnim sredstvom. Tekočina lahko poškoduje oči in kožo.



Pred kakršnimkoli posegom v motornem prostoru morate obvezno izključiti kontakt → 158.

# MULTIMEDIJSKA OPREMA

## Predstavitev

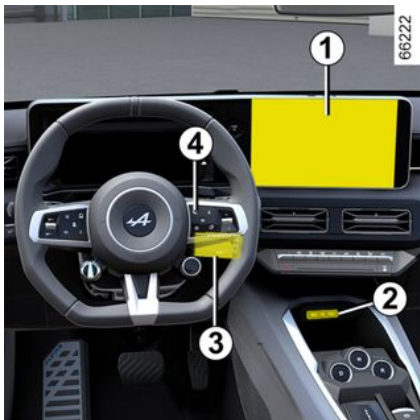

Prisotnost in lokacijska namestitvev spodaj navedene opreme je odvisna od verzije vozila.

1. Zaslon multimedijskega sistema
2. Multimedijski priključki USB-C na osrednji konzoli.
3. Stikalo pod volanom
4. Glasovno upravljanje.



Za dodatne informacije glejte navodila multimedijskega sistema.

## Multimedijski priključki "USB-C"

Multimedijske priključke USB-C 2 se lahko uporablja za polnjenje dodatne opreme z največjo močjo 15 vatov (5 voltov) na priključek.

**Opomba:** multimedijijski priključki USB-C 2 se lahko uporabljajo tudi za prenos podatkov.



Moč dodatne opreme, ki jo priključite, ne sme presegati 15 Wattov.

**Obstaja nevarnost požara.**

## Mikrofon 5



(za telefon in glasovno pomoč)



### Uporaba telefona

Svetujemo vam, da vedno upoštevate veljavne zakonske predpise glede uporabe teh naprav.

## MULTIMEDIJSKA OPREMA

### Območje indukcijskega polnjenja 6



Odvisno od vozila je prisoten simbol **7**, ki označuje, da lahko telefon postavite v območje **6**, da ga napolnite brez uporabe polnilnega kabla.

Za več informacij o brezžičnem polnilniku glejte navodila multimedijskega sistema.

**i** Odvisno od države in naračnine je območje indukcijskega polnjenja tudi območje za odlaganje pametnih telefonov, opremljenih z digitalnim ključem → **62**.

**i** Med polnjenjem telefona ne puščajte nobenih predmetov (kartica za zagon, ključ USB, kartica SD, kreditna kartica, nakit, ključi, kovanci itd.) **2** v območju indukcijskega polnjenja. Preden postavite telefon v območje indukcijskega polnjenja **2**, iz ovitka telefona odstranite vse magnetne ali kreditne kartice.

**i** Predmeti se na območju indukcijskega polnjenja **2** lahko pregrejejo. Svetujemo vam, da jih odlagate na namenska območja (odlagalni predal, odlagalno mesto v senčniku itd.).

**i** Za dodatne informacije glejte navodila multimedijskega sistema.

# OPREMA POTNIŠKEGA PROSTORA

## Električni pomik stekel

### Predstavitev

Ti sistemi delujejo pri vključenem ali izključenem kontaktu do odpiranja enih od prednjih vrat (največ 3 minute).



#### Voznikova odgovornost

Kartice ali ključa nikoli ne pustite v vozilu z otrokom, niti za kratek čas, če v njem ostane otrok, odrasla oseba, ki potrebuje pomoč drugih, ali žival.

Ta bi namreč lahko ogrožal sebe ali druge osebe z zagonom motorja, z vključitvijo opreme, kot je na primer pomik stekla, ali zaklepanje vrat. Če se kateri koli del telesa ujame, oziroma priščipne, takoj obrnite smer okna s pritiskom na ustrezno stikalo.

**Obstaja nevarnost resnih poškodb.**

## Impulzni električni pomik stekel



Na kratko pritisnite ali povlecite stikalo za pomik stekla do skrajnega položaja: steklo se popolnoma dvigne ali spusti. Če med spuščanjem ali dviganjem pritisnete stikalo, se steklo ustavi.

**Opomba:** stekla na zadnjih vratih se ne spustijo do konca.

Na voznikovem sedežu uporabite stikalo:

1. za steklo na voznikovi strani;
2. za sovoznikovo stran,
3. in 5 za sopotnike na zadnjih sedežih.



Na sedežih sopotnikov pritisnite stikalo 6.



#### Varnost potnikov

Voznik lahko upravlja ne električnega pomika zadnjih stekel izklopi tako, da pritisne stikalo 4. Na instrumentni plošči se prikaže potrditveno sporočilo.

## OPREMA POTNIŠKEGA PROSTORA



Ne naslanjajte predmetov na delno odprto steklo: **lahko se pokvari mehanizem za pomik stekla.**

**Opomba:** če steklo pri skoraj popolnoma zaprtem položaju zazna upor (npr. veja drevesa), se ustavi in se nato znova spusti za nekaj centimetrov.

### Impulznega električnega pomika stekla ni mogoče upravljati

Impulzni električni pomik stekla je opremljen s termično zaščito: če zaporedoma pritisnete stikalo za stekla več kot 16-krat, preklopi v način zaščite (steklo se zaklene).

Lahko:

- uporabite stikalo za električni pomik stekel v intervalih po približno 30 sekund,
- pri delujočem motorju se bo steklo odklenilo po približno 20 minutah neuporabe stikala za električni pomik stekel.

### Odpiranje/zapiranje oken na daljinsko upravljanje

Pri odklepanju vrat z zunanje strani, če **pritisnite in držite gumb za**

**odklepanje na kartici**, se bodo vsa okna, opremljena z impulznim električnim pomikom stekel, samodejno odprla.

Pri zaklepanju vrat z zunanje strani, če **pritisnite in držite gumb za zaklepanje na kartici**, se bodo vsa okna, opremljena z impulznim električnim pomikom stekel, samodejno zaprla.

Kljub temu je vključitev tega sistema priporočljiva samo, če ima uporabnik dober pregled nad vozilom in ni nikogar v vozilu.



Pri zapiranju oken pazite, da noben del telesa (npr. roka, dlan itd.) ni zunaj vozila.

**Obstaja nevarnost resnih poškodb.**

### Motnje delovanja

Sistem se v primeru napake pri zapiranju stekla vrne v običajen način: ustrezno stikalo povlecite navzgor tolikokrat, da se steklo popolnoma zapre (steklo se bo zapiralo postopoma), držite stikalo (še vedno na strani za zapiranje) eno sekundo, nato pa spustite in popolno-

ma dvignite steklo, da znova inicializirate sistem.

Po potrebi se posvetujte s predstavnikom servisne mreže za vaše vozilo.

## Notranja osvetlitev

### Bralne lučke

### Mesta za branje spredaj

(odvisno od vozila)



Dotaknite se luči **1** ali **2**, da jih vključite:

- stalno osvetlitev;
- takojšen izklop.

**Opomba:**

## OPREMA POTNIŠKEGA PROSTORA

- Za vklop ali izklop osvetlitve ni treba pritisniti luči. Morate se jih samo dotakniti;
- z zaslonom multimedijskega sistema → **133** lahko deaktivirate/aktivirate možnost, da se bralne lučke vklopijo, ko odprete vrata.

### Mesta za branje zadaj

(odvisno od vozila)

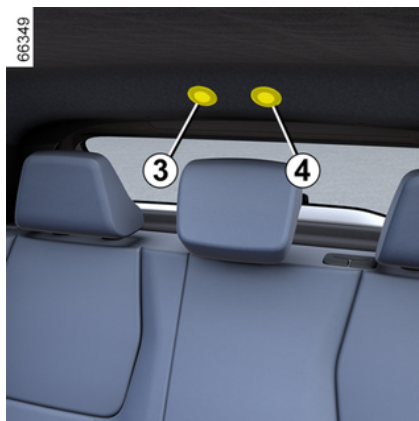

Dotaknite se luči **3** ali **4**, da jih vključite:

- stalno osvetlitev;
- takojšen izklop.

### Opomba:

- Za vklop ali izklop osvetlitve ni treba pritisniti luči. Morate se jih samo dotakniti;
- z zaslonom multimedijskega sistema → **133** lahko deaktivirate/aktivirate možnost, da se bralne lučke vklopijo, ko odprete vrata.



Pri odklepanju in odpiranju vrat se za nekaj časa prižgejo stropne in talne lučke.

### Lučka v prtljažniku



Lučka **5** se prižge ob odpiranju prtljažnika.

## Senčnik, ogledala v senčnikih



4

### Senčnik

Preklopite senčnik **6** na vetrobransko steklo ali pa ga odpnite in zasukajte na bočno steklo.

### Ogledala v senčnikih

Dvignite pokrov **7**.

### Osvetlitev pod senčnikom

(odvisno od opreme)

Osvetlitev **8** se samodejno vklopi, ko spustite senčnik.

# OPREMA POTNIŠKEGA PROSTORA

## Vtičnica za dodatno opremo

### Vtičnica za dodatno opremo 1



Predviden je za priključitev dodatne opreme.

Uporabite jo lahko na primer za kompresor kompleta za polnjenje pnevmatik → **333**.



Moč dodatne opreme, ki jo priključite, ne sme presegati 120 vatov (12 V).

**Obstaja nevarnost požara.**

# ODLAGALNA MESTA POTNIŠKEGA PROSTORA, OPREMA

## Žepi na prednjih sedežih

### Predali v sprednjih vratih 1



Na podu pred voznikovim sedežem ne sme biti nobenih predmetov, ker lahko v primeru sunkovitega zaviranja zdrsnejo pod pedale in onemogočijo njihovo uporabo!

## Odlagalno mesto v osrednji konzoli ali območje indukcijskega polnjenja 2



Odvizno od vozila simbol 3 označuje, da lahko območje 2 uporabite za polnjenje telefona brez polnilnega kabla.

Za več informacij o brezžičnem polnilniku glejte navodila multimedijskega sistema.



Odvizno od države in naročnine je območje indukcijskega polnjenja tudi območje za odlaganje pamernih telefonov, opremljenih z digitalnim ključem → 62.



Med polnjenjem telefona ne puščajte nobenih predmetov (kartica za zagon, ključ USB, kartica SD, kreditna kartica, nakit, ključi, kovanci itd.) 2 v območju indukcijskega polnjenja. Preden postavite telefon v območje indukcijskega polnjenja 2, iz ovitka telefona odstranite vse magnetne ali kreditne kartice.



Predmeti se na območju indukcijskega polnjenja 2 lahko pregrejejo. Svetujemo vam, da jih odlagate na namenska območja (odlagalni predal, odlagalno mesto v senčniku itd.).

## ODLAGALNA MESTA POTNIŠKEGA PROSTORA, OPREMA



Za dodatne informacije glejte navodila multimedijskega sistema.

### 4 Predal v osrednjem naslonu za roke 5



Povlecite pokrov 4 osrednjega naslona za roke navzgor.



Prepričajte se, da v odprtih odlagalnih prostorih trdi, teži ali koničasti predmeti niso v takem položaju, da bi lahko med ostrim zavijanjem, nenadnim zaviranjem ali v primeru nesreče padli na potnike.



Pri vožnji v ovinek, pospeševanju ali zaviranju pazite, da se pijača ne bo izlivala iz pločevinke v nosilcu.

**Pri uhajanju vroče tekočine obstaja nevarnost opeklin.**

### Odlagalno mesto v senčniku 6



Vanj lahko zataknete cestninske listke in kartice ...

## ODLAGALNA MESTA POTNIŠKEGA PROSTORA, OPREMA

### Predal za drobnarije



Odprete ga tako, da potegnete za ročico **7**.

V njem je lahko škatla robčkov, steklenica vode itd.

### Odlagalna mesta zadaj

#### Odlagalni žep **8**



(odvisno od vozila)

## PREVOZ TOVORA

### PREVOZ TOVORA V PR-TLJAŽNEM PROSTORU

Tovor namestite v prtljažni prostor tako, da so njegove največje dimenzije naslonjene ob:



- Zadnji del zadnje sedežne klopi, za običajno nalaganje (primer **A**).



- naslonjala sprednjih sedežev z zloženimi naslonjali zadnjih sedežev, kar velja za največje obremenitve (primer **B**).

Prepričajte se, da so predmeti, ki jih prevažate, enakomerno razporejeni po celotnem nakladalnem območju.

Pred nameščanjem raznih predmetov na preklopljeno naslonjalo sedeža morate sneti vzglavnike, da bo naslonjalo sedeža čim bolj stisnjeno k sedišču.



Pri nameščanju sedežnega naslonjala pazite na to, da bo dobro učvrščeno.

**Če so na sedežih nameščene sedežne prevleke**, pazite, da ne bodo ovirale zaskočitve naslonjala.

Pravilno speljite varnostne pasove.

Ponovno namestite vzglavnike. Vzglavniki so pomemben element za zagotavljanje varnosti, zato naj bodo vedno nameščeni in pravilno nastavljeni.



Težje predmete vedno položite neposredno na pod. Uporabite pritrdilna mesta **1**, ki so v podu prtljažnika, če je vozilo opremljeno z njimi. Predmeti morajo biti naloženi tako, da v primeru sunkovitega zaviranja ne bodo odleteli naprej in ogrožali potnikov. Zapnite varnostne pasove na zadnjih sedežih, tudi če na sedežih ni potnikov.

# PREVOZ TOVORA

Vlečna kljuka

# PREVOZ TOVORA

## Vlečna kljuka

**i** Dovoljena nosna teža, največja dovoljena vlečna teža pri zaviranju in brez zaviranja: → 364.

### Izbira in namestitev vlečne kljuke

Vlečna kljuka (prečni nosilec in priklop), ki ni bila del serijske opreme vozila: celotna vlečna kljuka in pritrditve ne smejo presežati 25 kg.

Nobena vlečna naprava ne sme ovirati nobenih sverlobnih sestavnih delov ali registrske tablice, kadar je ne uporabljate.

V vseh primerih morate upoštevati predpise določene države, v kateri se nahajate. Glede vgradnje in pogojev uporabe glejte navodila za montažo.

Svetujemo vam, da ta navodila shranite skupaj z drugimi dokumenti vozila.

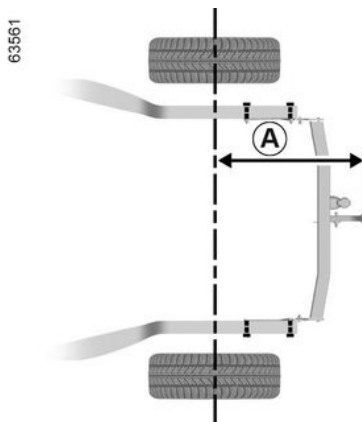

Največja velikost **A**: 757 mm.

Da ne bi poškodovali vašega vozila, je strogo prepovedano uporabljati vlečno točko in druga sredstva za vleko drugega vozila.

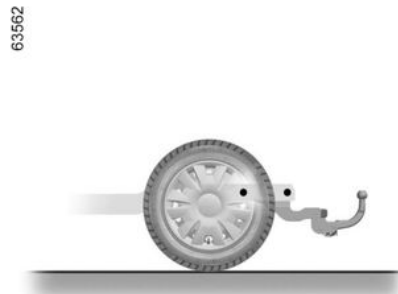

## DOSTOP DO MOTORJA, RAVNI

### POKROV MOTORNEGA PROSTORA

#### Sprostitev zapaha pokrova motornega prostora



Za odpiranje povlecite ročko **1** na levi strani armaturne plošče.



Ne opravljajte posegov pod pokrovom motorja, če se vozilo polni ali če kontakt ni prekinjen.



Ne naslanjajte se na pokrov motornega prostora, ker obstaja **nevarnost, da se pokrov nenamerno zapre.**



Za sprostitvev potisnite ročico **2** v levo in istočasno dvignite pokrov motorja.



Pri udarcu, čeprav manjšem, v predel okrasne maske ali pokrova motornega prostora naj predstavnik servisne mreže za vaše vozilo čim prej pregleda sistem za zaklepanje pokrova.

## DOSTOP DO MOTORJA, RAVNI



Pogonski sistem električnega vozila uporablja enosmerno napetost približno 400 vol-

rov.

Ta sistem je lahko vroč med vzpostavljenim kontaktom in po tem, ko je kontakt izključen. Upoštevajte opozorilna sporočila na nalepkah v vozilu.

Vsak poseg ali sprememba na 400 V električnem sistemu vozila (sestavni deli, kabli, konektorji, pogonska baterija) je strogo prepovedana.

**Nevarnost težkih opeklin ali smrtno nevarnega električnega udara.**

Poleg tega se lahko kadarkoli sproži ventilator hlajenja motorja. Na to vas opozarja na-

lepka  v motornem prostoru.

**Obstaja nevarnost poškodb.**

### Odpiranje/zapiranje pokrova motornega prostora

#### Odpiranje pokrova motornega prostora

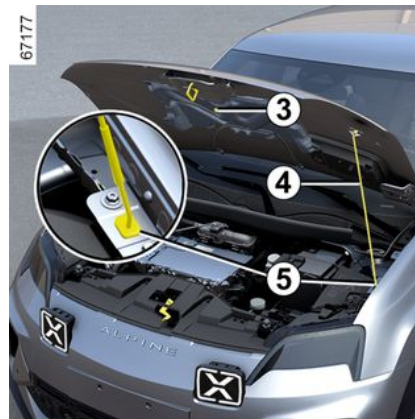

Po dvigovanju pokrova in sprostitve opornega droga **4** iz pritrditve **3**, zaradi vaše varnosti **morate** namestiti opornik v njegovo namestitev **5**.

### Zapiranje pokrova

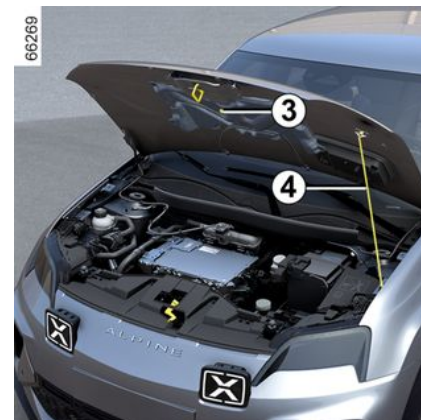

Preden zaprete pokrov, se prepričajte, da niste v motornem prostoru pozabili kakega predmeta.

Pokrov zaprete tako, da opornik **4** znova vstavite v njegovo držalo **3**. Pokrov motornega prostora primete na srednjem delu, pridržite ga na višini približno 30 cm in ga nato spustite. Zapre se z lastno težo.

## DOSTOP DO MOTORJA, RAVNI



Pri posegih pod pokrovom motornega prostora se prepričajte, ali je ročica brisalcev stekel v izhodiščem položaju. **Obstaja nevarnost poškodb.**



Preverite, ali je pokrov motornega prostora dobro zaprt. Preverite, ali nič ne ovira pritrdišča za blokiranje (kamenčki, krpa ...).



Ko zaključite delo v predelu motorja, poskrbite, da česa ne pozabite (krpe, orodja ...). Take ovire lahko poškodujejo motor ali zanjetoj požar.

### Nivo hladilne tekočine

#### Nivo hladilne tekočine

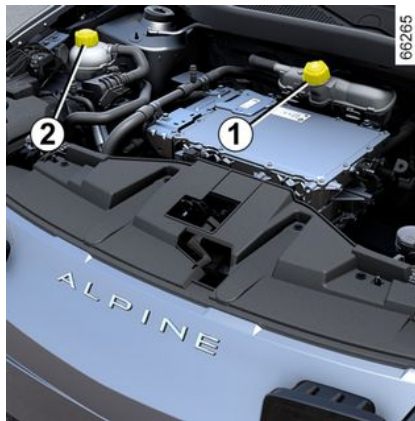

Lokacija rezervoarjev za hladilno tekočino se lahko razlikuje glede na vozilo:

- rezervoar **1** se uporablja za hlajenje motorja in pogonske baterije;
- rezervoar **2** se uporablja za hlajenje tokokroga potniškega prostora.

Nivo je potrebno preverjati pri ugasnjemem motorju in na ravni podlagi. Za vsako posodo mora biti raven **ko je hladno** med "MINI" in "MAXI" oznakami na posodah za hladilno tekočino **1** in **2**.

Hladilno tekočino dolijte **ko je hladno** preden nivo doseže oznako "MINI".

**Opomba:** za novo vozilo v fazi obratovanja: je raven tekočine lahko višja od "MAXI" oznake na posodi, nato se spusti med nivoja "MINI" in "MAXI". To ne predstavlja tveganja.



V primeru nenormalnega ali ponavljajočega se zniževanja nivoja se posvetujte s predstavnikom servisne mreže za vaše vozilo.



Na hladilnem krogotoku ne smete izvajati nobenih posegov, dokler je motor vroč. **Obstaja nevarnost opeklin.**

## DOSTOP DO MOTORJA, RAVNI



Pogonski sistem električnega vozila uporablja enosmerno napetost približno 400 vol-

tov.

Ta sistem je lahko vroč med vzpostavljenim kontaktom in po tem, ko je kontakt izključen. Upoštevajte opozorilna sporočila na nalepkah v vozilu.

Vsak poseg ali sprememba na 400 V električnem sistemu vozila (sestavni deli, kabli, konektorji, pogonska baterija) je strogo prepovedana.

**Nevarnost težkih opeklin ali smrtno nevarnega električnega udara.**

Poleg tega se lahko kadarkoli sproži ventilator hlajenja motorja. Na to vas opozarja na-

lepka  v motornem prostoru.

**Obstaja nevarnost poškodb.**

**Pogostnost preverjanja nivoja hladilne tekočine**

**Redno kontrolirajte nivo hladilne tekočine** (zaradi pomanjkanja hla-

dilne tekočine se lahko močno poškodujeta motor in baterija).

Če jo je potrebno doliti, uporabite izključno tekočino, ki jo je homologiral naš Tehnični oddelek, kar zagotavlja:

- zaščito proti zamrzovanju;
- protikorozijsko zaščito hladilnega krogotoka.

### Pogostnost zamenjave

Glejte dokument vzdrževanja vašega vozila.



Ne opravljajte posegov pod pokrovom motorja, če se vozilo polni ali če kontakt ni prekinjen.



Pri posegih pod pokrovom motornega prostora se prepričajte, ali je ročica brisalcev stekel v izhodiščem položaju.  
**Obstaja nevarnost poškodb.**

## Nivoji, filtri

### Nivo zavorne tekočine

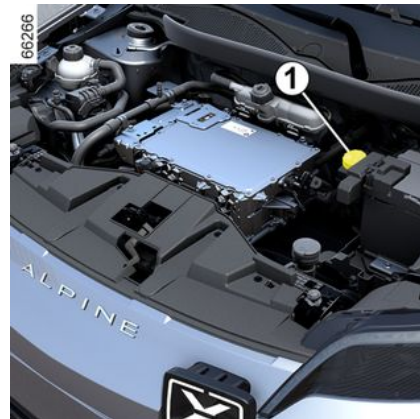

Nivo je potrebno preverjati pri ugasnjem motorju in na ravni podlagi. Redno kontrolirajte nivo zavorne tekočine, še posebno, če občutite, da je učinkovitost zaviranja slabša kot običajno.

### Pogostnost zamenjave

Glejte dokument vzdrževanja vašega vozila.

## DOSTOP DO MOTORJA, RAVNI



V primeru nenormalnega ali ponavljajočega se zniževanja nivoja se posvetujte s predstavnikom servisne mreže za vaše vozilo.

### Nalivanje

Posege na hidravličnem zavornem sistemu, ki zahtevajo zamenjavo tekočine, zaupajte strokovnjaku v servisni mreži. Obvezno uporabljajte tekočino, ki so jo homologirale naše tehnične službe (iz zapečatenih plastenk).

### Nivo 1

Običajno je, da se nivo z obrabo zavorne obloge zniža, vendar ne sme biti nikdar nižji od opozorilne oznake "MINI".

Če želite sami preverjati stanje obrabe zavornih kolutov, si na naši mreži ali na proizvajalčevi spletni strani priskrbite navodila za izvajanje kontrole.

### posoda tekočine za pranje stekel

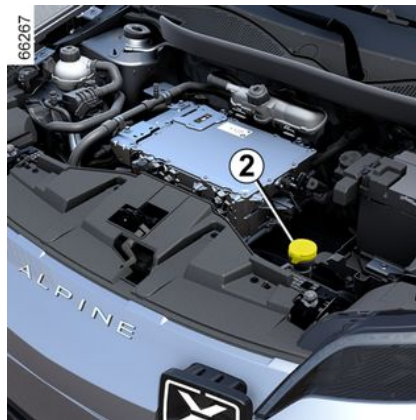

### Nalivanje

Odprite pokrovček **2**, dolivajte, dokler ne vidite tekočine, nato ponovno namestite pokrovček.

### Tekočina

Uporabljajte samo tekočino za pranje vetrobranskega stekla, ki vsebuje zaščito proti zamrzovanju.

Svetujemo vam, da se posvetujete s pooblaščenim prodajalcem ali kvalificiranim strokovnjakom.

**Opomba:** ne uporabljajte trde vode (obstaja nevarnost poškodbe na-

pajalne črpalke ter nalaganja vodnega kamna na črpalki in šobah).

## AKUMULATOR:

### Dodatni 12-voltni akumulator

#### Predstavitev



Sekundarni akumulator je 12 V akumulator: dovaja električno energijo potrebno za delovanje opreme vozila (luči, brisalci, okna, zvočni sistem itd.) in nekatere varnostne sisteme, kot je pomoč pri zaviranju.

**Ne odpirajte ga in ne dolivajte nobene tekočine.**



Ne opravljajte posegov pod pokrovom motorja, če se vozilo polni ali če kontakt ni prekinjen.

#### Vzdrževanje/zamenjava

Stanje napoljenosti dodatnega akumulatorja 12 V **1** se lahko zmanjša, zlasti če uporabljate vozilo:

- pri izjemno nizki temperaturi;
- po daljši uporabi odjemalnih elementov pri zaustavljenem motorju.



Zaradi varnosti in zagotavljanja pravilnega delovanja električne opreme vozila (luči, brisalci, sistem pomoči pri zaviranju itd) mora vsak poseg na sekundarnem 12-voltnem akumulatorju (odstranjevanje, odklop itd.) **VEDNO** opraviti specializirani strokovnjak. **Nevarnost opeklin zaradi električnega udara.**

Upoštevati **morate** predpisane roke za zamenjavo (ne smete jih prekoračiti), ki so navedeni v navodilih za vzdrževanje.

Tip akumulatorja je specifičen. Obvezno ga je potrebno zamenjati z enakim tipom. Pokličite predstavnika pooblaščenih servisnih mrež.

## AKUMULATOR:



Pogonski sistem električnega vozila uporablja enosmerno napetost približno 400 voltov.

Ta sistem je lahko vroč med vzpostavljenim kontaktom in po tem, ko je kontakt izključen. Upoštevajte opozorilna sporočila na nalepkah v vozilu.

Vsak poseg ali sprememba na 400 V električnem sistemu vozila (sestavni deli, kabli, konektorji, pogonska baterija) je strogo prepovedana.

**Nevarnost težkih opeklin ali smrtno nevarnega električnega udara.**

Poleg tega se lahko kadarkoli sproži ventilator hlajenja motorja. Na to vas opozarja na-

lepka  v motornem prostoru.

**Obstaja nevarnost poškodb.**

### Oznaka A



Upoštevajte oznake na akumulatorju.

2. Kurjenje odprtega ognja in kajenje sta prepovedana.
3. Obvezna zaščita oči.
4. Hranite izven dosega otrok.
5. Eksplozivna snov.
6. Upoštevajte uporabniški priročnik.
7. Jedka snov.

### motnje



Ne odklapljajte dodatnega 12 V akumulatorja.

**Nevarnost opeklin zaradi električnega udara.**



Da ne bi poškodovali svojega vozila, sekundarnega 12 V akumulatorja ne polnite z:

- zunanega polnilnika akumulatorja;
- akumulatorja drugega vozila.

Pokličite predstavnika pooblašene servisne mreže.

## AKUMULATOR:



S svojim električnim vozilom ne poskušajte napolniti 12-voltnega akumulatorja drugega vozila. 12-voltna električna energija električnega vozila je preslaba za tovrsten poseg.

**Obstaja nevarnost poškodb na vozilu.**

5

## Vzdrževanje karoserije

### Vzdrževanje karoserije

Dobro vzdrževano vozilo ostane dlje časa v dobrem stanju. Zato vam priporočamo redno vzdrževanje zunanjosti vozila.

Vaše vozilo je bilo že ob izdelavi kakovostno zaščiteno proti koroziji. Vendar je kljub temu stalno izpostavljeno različnim škodljivim dejavnikom.

#### Atmosferski povzročitelji korozije

- onesnaženo ozračje (v mestnih območjih in industrijskih conah);
- sol v ozračju (obmorska področja, zlasti ko so temperature višje),
- različni vremenski dejavniki in vlaga v zraku (soljena cestišča pozimi, voda za pranje mestnih ulic itd.).

#### Poškodbe v prometu

##### Odrgrnine

Prah iz ozračja, z vetrom nanesen pesek, gramoz, ki prileti izpod koles drugih vozil itd.

Treba je skrbeti, da ne bi po nepotrebnem prihajalo do poškodb.

## Kaj morate storiti

priporočamo pogosto pranje vozila pri **zaustavljenem motorju** z ustreznimi čistilnimi sredstvi, ki jih priporoča naša tehnična služba (nikoli ne uporabljajte abrazivnih sredstev). Pred tem temeljito sperite z napravo za pranje s curkom:

- razne smole in industrijsko umazanijo;
- blato, ki tvori vlažno zmes v blatniških koših in podvozju;
- **pričje iztrebke, katerih kemična sestava lahko povzroči hitro poškodbo, razbarvanje ali celo odstopanje barve.**

Zato je tako umazanijo obvezno **čim prej** odstraniti, ker je sicer kasneje ne boste mogli niti s poliranjem;

- sol, ki se je nabrala predvsem na blatniških koših in spodnjem delu vozila po vožnji na območju, kjer so bila kemična topila.

Z vozila redno odstranjujte dele rastlin (smolo, liste ...).

Na cestah, posutih s peskom, imejte ustrezno razdaljo za vozilom, ki vozi pred vami; tako se lak ne bo poškodoval.

Poškodovana mesta čim prej popravite ali vsaj zaščitite. Tako se

boste izognili nepotrebnim pojavom korozije.

Če ima vaše vozilo posebno garancijo na zaščito proti koroziji, ne pozabite opravljati rednih pregledov vozila pri pooblaščenem servisu. Glejte knjižico za vzdrževanje.

Upoštevajte lokalne predpise glede pranja vozil (npr.: vozila ne perite na določenih mestih).

Pri pranju vozila z visokotlačno čistilno napravo upoštevajte naslednje varnostne ukrepe:

- prepričajte se, da je barva vozila, površina ali sestavni del, ki ga želite očistiti, primeren za to vrsto pranja;
- tlak naprave mora biti nižji od 100 barov;
- pri pranju namestite razpršilno šobo vsaj 15 cm od vozila in preverite, ali je pretok vode nižji pod 15 l/min;
- pri pranju se ne zadržujte dlje na isti površini, prizadetih mestih ali tesnilih (nevarnost poškodb barve, odstranitve tesnil itd.).

Če je bilo treba katerega od mehanskih delov, tečajje ipd. očistiti, je na ta del obvezno treba ponovno nanesti zaščitno razpršilo, ki ga odobrijo tehnične službe.

## ČIŠČENJE



Pri predstavnikih servisne mreže za vaše vozilo imate na voljo posebna čistilna sredstva za vzdrževanje vašega vozila.

### Čemu se morate izogibati

Pranje vozila na močnem soncu ali hudem mrazu.

Odstranjevanje umazanije in tujkov brez praskanja.

Odlašanje s pranjem tako dolgo, da postane vozilo močno umazano.

Puščanje, da se začne pojavljati rja.

Uporaba topil in sredstev, ki jih naše tehnične službe niso odobrile, za odstranjevanje madežev, lahko poškoduje barvo vozila.

Vožnja po zasneženih in soljenih cestah brez poznejšega temeljitega pranja spodnjega dela vozila.



Razmaščevanje ali čiščenje z visokotlačno napravo za pranje ali s čistilnimi sredstvi, ki jih ni odobrila tehnična služba:

- mehanski sestavni deli (npr.: motorni prostor);
- kolesa (npr. elementi zavornega sistema, kot so zavorne čeljusti);
- podvozje;
- deli s tečaji (npr.: notranja stran vrat);
- pobarvani zunanji plastični deli (npr.: odbijači).

To lahko povzroča hitrejše rjavenje ali slabo delovanje.

### Posebnost vozil mat barve

Pri tej barvi so potrebni določeni previdnostni ukrepi.

### Kaj morate storiti

Prati avtomobil z veliko vode, ročno, z mehko krpo ali nežno gobo ...

### Čemu se morate izogibati

Uporaba izdelkov na osnovi voska (poliranje).

Preveč intenzivno drgnjenje.

Pranje vozila v samodejni avtopralnici.

Lepljenje nalepk na pobarvane površine (tveganje ostankov sledov lepila).



Pranje vozila z visokotlačno napravo za čiščenje.

### Pred vhomom v avtomatsko avtopralnico

Namestite ročico brisalca v položaj mirovanja → 152.

Poskrbite, da bo zunanja oprema dobro pritrjena (dodatni žarometi, vzvratni ogledali, metlice brisalcev).

Odstranite radijsko anteno, če je v opremi vozila.

Poskrbite za odstranitev lepila in po končanem pranju anteno ponovno namestite.



### Pranje vozila

Nikoli ne čistite motornega prostora, vtičnice za napajanje in pogonskega akumulatorja z visokotlačnim čistilnikom.

**Nevarnost poškodovanja električnega tokokroga.**

Nikoli ne perite vozila med polnjenjem.

**Obstaja nevarnost smrti zaradi električnega udara.**

## ČIŠČENJE

### Čiščenje žarometov, tipal in kamer

Uporabljajte mehko krpo ali vato.

Če to ne zadostuje, krpo navlažite z milnico in vedno sperite z mehko krpo ali bombažno volno.

Na koncu vse skupaj previdno obrišite s suho mehko krpo.

**Ne uporabljajte sredstev za čiščenje, ki vsebujejo alkohol, ali neustreznih pripomočkov (npr. strgalo).**

### Čistilne nalepke, okrasne folije itd.

#### Kaj morate storiti

Uporabljajte mehko krpo ali vato.

Rahlo navlažite z milnico, nato pa vedno obrišite z mehko krpo ali vato.

Na koncu vse skupaj previdno obrišite s suho mehko krpo.

### Čemu se morate izogibati

Uporabite čistila na alkoholni osnovi.

Uporabite pripomočke (npr. strgalo).

Preveč intenzivno drgnjenje.



Pranje vozila z visokotlačno napravo za čiščenje.

### Vzdrževanje notranje opreme

#### Predstavitev

Dobro vzdrževano vozilo ostane dlje časa v dobrem stanju. Zato vam priporočamo redno vzdrževanje notranjosti vozila.

Madeže je potrebno očistiti čim prej.

Za čiščenje vseh madežev uporabljajte **hladno (ali mlačno) milnico, pripravljeno na osnovi naravnega mila.**

**Odsvetujemo vam uporabo čistil (detergenta za posodo, čistila v prahu, čistila na osnovi alkohola ...).**

Uporabite mehko krpo.

Izperite in popivnajite odvečno tekočino.

### Zaslon multimedijskega sistema

Vzdrževanje zaslona je lahko odvisno od vrste multimedijske opre-

me. Za dodatne informacije glejte navodila multimedijskega sistema.

### Stekla instrumentov

(npr. instrumentna plošča, ura, prikazovalnik zunanje temperature itd.).

Uporabljajte mehko krpo ali vato.

Če to ne zadostuje, uporabite mehko krpo (ali vato), ki jo rahlo navlažite z milnico, nato pa obrišite z drugo vlažno mehko krpo ali vato.

Na koncu vse skupaj **previdno** obrišite s suho in mehko krpo.

**Na območju ne uporabljajte izdelkov, ki vsebujejo alkohol, in/ali tekočin v razpršilu.**

### Varnostni pasovi

Pasovi naj bodo vedno čisti.

Za čiščenje uporabljajte sredstva, ki jih priporoča naša tehnična služba (odobrena prodajna mesta), ali pa v mlačno milnico namočeno gobico in na koncu obrišite in posušite s suho krpo.

**Ne uporabljajte kemičnih čistil ali barvil.**

### Tkanine (sedeži, prevleke na vratih ...)

S tkanin **redno** odstranjujte prah.

# ČIŠČENJE

## Madeži od tekočin

Uporabite milnico.

Milnico nežno popivnajite (nikoli ne drgnite) z mehko krpo, sperite z vodo in popivnajite odvečno vodo.

## Madeži od trdnih ali kremastih snovi

**Nemudoma** previdno odstranite trdno ali kremasto snov z lopatico (v smeri od roba madeža proti sredini, da ga ne razširite).

Madeže od tekočin očistite, kot je navedeno.

## Madeži od bonbonov in žvečil

Na madež položite kocko ledu, da madež zmrzne, potem nadaljujte enako kot pri čiščenju madežev trdnih snovi.



Za nasvete glede vzdrževanja notranjosti vozila in/ali v primeru nezadovoljivega rezultata, se obrnite na pooblaščenega predstavnika za vaše vozilo.

## Odstranjevanje/ponovno dodajanje odstranljive opreme, ki je bila v vozilu

Če ste morali odstraniti odstranljivo opremo, da bi očistili kabino (na primer predpražnike), jo vedno vrnite pravilno in na pravo stran (voznikov predpražnik je treba vrniti na voznikovo stran ...) ter jo pričvrstite z elementi, ki ste jih dobili skupaj z opremo (voznikov predpražnik je treba na primer vedno pričvrstiti s pomočjo prednameščenih delov za pritrditev).

Pri zaustavljenem vozilu vedno preverite, da nič ne ovira vožnje (ovira, ki bi preprečevala pritiskanje pedalov, tepih, ki bi se lahko zagznil pod peto voznika itd.).

## Čemu se morate izogibati

Nameščanje predmetov, kot so osvežilci zraka, dišave ipd. v predel zračnikov je odsvetovano, saj lahko poškodujejo oblogo armaturne plošče.



Uporaba visokotlačne opreme za čiščenje ali razpršil v potniškem prostoru:

njihova neprevidna uporaba lahko med drugim povzroči nepravilno delovanje električnih in elektronskih sestavnih delov v vozilu.

# PNEVMATIKE

## Pnevmatike

### Vzdrževanje pnevmatik

Pnevmatike so edini stik med vozilom in cesto, zato morajo biti vedno v dobrem stanju.

Prepričati se morate, da so vaše pnevmatike skladne z lokalnimi predpisi, določenimi v Kodeksu o avtocestah.



Pnevmatike morajo biti v ustreznem stanju in imeti morajo dovolj globok profil; pnevmatike, ki jih je odobril Tehnični oddelek Renault imajo kontrolne točke obrabe **1**, kjer so **kontrolni indikatorji, ki so**

**odliti na več mestih na tekalni površini.**

Ko se pnevmatika obrabi do globline kontrolnih točk, te postanejo vidne **2: takrat je treba zamenjati pnevmatike, ker je guma tekalne plasti globoka največ 1,6 mm, kar ima za posledico slabo oprijemljivost na mokrem cestišču.**

Preobteženo vozilo, dolge vožnje po avtocesti, še posebno poleti, neprilagojena vožnja po slabih poteh ali cestah povzročajo predčasno obrabo pnevmatik, kar seveda močno vpliva na varnost vožnje.



Pri neprevidni vožnji, predvsem kadar zadene ob pločnik, lahko pride do poškodbe pnevmatik in platišč ali celo do spremembe nastavitve geometrije prednje ali zadnje preme. V tem primeru naj njihovo stanje pregleda predstavnik servisne mreže za vaše vozilo.

### Tlak zraka v pnevmatikah

Upoštevajte predpisane vrednosti za tlak v pnevmatikah. Tlak v pnevmatikah je treba redno pre-

verjati vsaj enkrat na mesec in pred vsako daljšo vožnjo (glejte nalepko na robu vozniških vrat) **→ 331.**



**Neustrezen tlak v pnevmatikah** povzroča prehitro obrabo in neobičajno pregrevanje pnevmatik. Ti dejavniki lahko vplivajo na varnost vozila, kar povzroči:

- slabo lego vozila na cesti;
- nevarnost počenja ali izgube tekalne plasti pnevmatike.

Tlak v pnevmatikah je odvisen od obremenitve vozila in hitrosti vožnje. Tlak v pnevmatikah prilagodite pogojem uporabe (glejte nalepko na robu vozniških vrat).

Tlak je treba preverjati, ko so pnevmatike hladne: ne upoštevajte višjih tlakov, ki so lahko doseženi v vročem vremenu ali po vožnji z visoko hitrostjo.

Če tlaka ne morete preveriti, ko so pnevmatike hladne, **morate nave-**

## PNEVMATIKE

dene vrednosti tlaka povečati za 0,2 do 0,3 bara.

**Nikoli ne izpuščajte zraka iz segrelih pnevmatik!**



Pri ventilu bodite pozorni na njegov pokrovček, kajti če slednjega ni oziroma je slabo privit, lahko povzroči puščanje in slabše tesnjenje pnevmatike.

Vedno uporabljajte pokrovčke ventila, ki so enaki originalnim, in poskrbite, da bodo popolnoma priviti.



**Vozilo s sistemom za nadzor tlaka v pnevmatikah**

Če je tlak v pnevmatikah prenizek (predrtje, itd.),  se na instrumentni plošči prikaže opozorilna lučka ➔ 180.



Zamenjava sprednjih koles (pnevmatike in/ali platišč) z zadnjimi kolesi ni dovoljena.

### Zamenjava pnevmatik

Glede zamenjave pnevmatik se posvetujte s predstavnikom servisne mreže za vaše vozilo.



Tako boste poskrbeli za svojo varnost in skladnost z zakonodajo.

Ko jih je potrebno zamenjati, morajo biti na vsaki osi nameščene pnevmatike iste znamke, velikosti, tipa in profila.

**Njihova nosilnost in indeks hitrosti morata biti vsaj enaka originalnim prvotnim pnevmatikam, oziroma v skladu s priporočili pooblaščenega prodajalca.**

Z neupoštevanjem teh navodil lahko ogrozite lastno varnost in zanesljivost vozila.

**Obstaja nevarnost izgube nadzora nad vozilom.**

### Zimska vožnja

#### Snežne verige

**Iz varnostnih razlogov na zadnja kolesa ni dovoljeno montirati snežnih verig.**

Če na vozilo montirate pnevmatike večjih dimenzij, kot so originalne, morda snežnih verig ne bo mogoče uporabljati.

## PNEVMATIKE

### Enosmerne pnevmatike

Enosmerno pnevmatiko lahko namestite samo v eno smer. Obvezno upoštevajte to smer.

Če je zaradi predrte pnevmatike treba enosmerno pnevmatiko namestiti v nasprotno smer njenega vrtenja, vozite previdno, zlasti na mokri cesti, saj se značilnosti pnevmatike na bodo prilagodile.

### "Zimske" ali "posebne termo" pnevmatike

Priporočamo vam, da za čim boljši oprijem na cestišču take pnevmatike montirate **na vsa štiri kolesa**.

**Pozor**; te pnevmatike imajo včasih lahko označeno smer vrtenja med vožnjo in največjo dovoljeno hitrost, ki je lahko nižja od največje hitrosti za vaše vozilo.

### Pnevmatike z žeblički (ježevke)

Uporaba ježevk je dovoljena le v omejenem in določenem obdobju v skladu s predpisi v posameznih državah. Prav tako je pri vožnji z ježevkami potrebno upoštevati predpise o največji dovoljeni hitrosti.

S takimi pnevmatikami morata biti na vozilu opremljeni najmanj obe prednji kolesi.

**Opomba:** uporaba zimskih pnevmatik ali ježevk bistveno skrajša razdaljo, ki jo vozilo še lahko prevozi.



V vsakem primeru vam priporočamo, da se pogovorite s predstavnikom servisne mreže za vaše vozilo, ki vam bo znal svetovati, katera oprema najbolj ustreza vašemu vozilu.



Montaža snežnih verig je mogoča samo na pnevmatike enakih dimenzij kot so tiste, ki so bile tovarniško vgrajene na **vaše vozilo**.

Snežne verige se lahko namesti pod pogojem, da uporabite posebne verige. Priporočamo vam, da obiščite predstavnika servisne mreže za vaše vozilo.

## Tlak v pnevmatikah

### Oznaka A

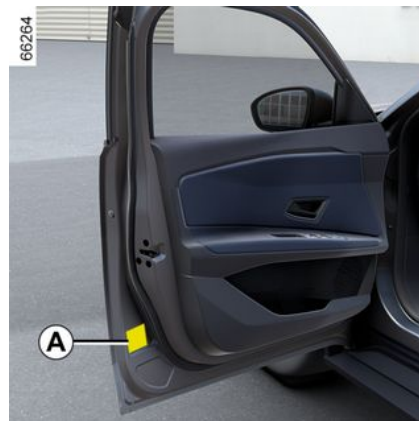

Vidna je pri odprtih vratih.

Tlak v pnevmatikah je treba preverjati, ko so te hladne.

Če tlaka ne morete preveriti, ko so pnevmatike **hladne, morate navedene vrednosti tlaka povečati za 0,2 do 0,3 bara. Nikoli ne izpuščajte zraka iz segretyh pnevmatik!**

## PNEVMATIKE

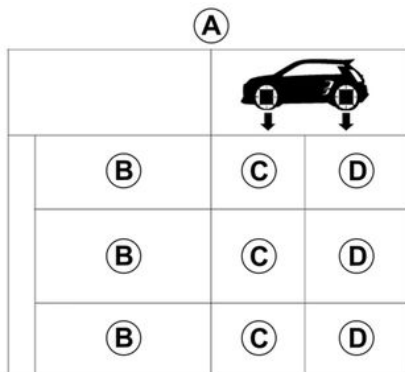

6

**B.** : dimenzije pnevmatik, s katerimi je opremljeno vozilo.

**C.** : tlak zraka v pnevmatikah na prednjih kolesih.

**D.** : tlak zraka v pnevmatikah na zadnjih kolesih.

Optimalni tlak v pnevmatikah, ki zagotavlja dobro ravnovesje med udobjem in obnašanjem vozila, je 2,3 bara. Da bi povečali doseg, lahko tlak v pnevmatikah povečate na tlak "ECO", kot je navedeno na nalepki za tlak.



**Vozilo s sistemom za nadzor tlaka v pnevmatikah**

Če je tlak v pnevmatikah prenizek (predrtje, itd.) , se na instrumentni plošči prikaže opozorilna lučka ➔ 180.



**Varna vožnja s pnevmatikami in namestitve verig:** informacije o pogojih

vzdrževanja in odvisno od izvedenke, uporabi verig ➔ 329.



**Polno obteženo vozilo (največja dovoljena skupna teža) in z vleko prikolice.**

Hitrost vožnje ne sme biti večja od 100 km/h, tlak v pnevmatikah pa povišan za 0,2 bara ➔ 364.  
Nevarnost, da pnevmatike počijo.



**Varna vožnja s pnevmatikami in namestitve verig:** informacije o pogojih vzdrževanja in odvisno od izvedenke, uporabi verig ➔ 329.



Tako boste poskrbeli za svojo varnost in skladnost z zakonodajo.

Ko jih je potrebno zamenjati, morajo biti na vsaki osi nameščene pnevmatike iste znamke, velikosti, tipa in profila.

**Njihova nosilnost in indeks hitrosti morata biti vsaj enaka originalnim prvotnim pnevmatikam, oziroma v skladu s priporočili pooblaščenega prodajalca.**

Z neupoštevanjem teh navodil lahko ogrozite lastno varnost in zanesljivost vozila.

**Obstaja nevarnost izgube nadzora nad vozilom.**

## PNEVMATIKE

### GARNITURA ZA POLNJENJE PNEVMATIK

#### Predstavitev



S tem kompletom lahko popravite pnevmatiko, ki ima na tekalni površini **A** poškodbo, manjšo od 6 mm. S to garnituro ne more popraviti vseh vrst predrtij, na primer poškodb, večjih od 6 mm, zarez na strani pnevmatike **B** itd. Prepričajte se tudi, da je platišče v dobrem stanju. Če je še vedno v pnevmatiki, ne izvlecite tujka, ki je povzročil predrtje.



Garniture za polnjenje ne uporabljajte, če se je zaradi vožnje s predrto pnevmatiko le-ta poškodovala.

Pred kakršnimkoli posegom natančno pregledajte boke pnevmatike.

Prav tako je vožnja s slabo napolnjeno ali izpraznjeno (predrto) pnevmatiko lahko zelo nevarna in ima lahko za posledico nepopravljivo škodo.

**To popravilo je zgolj začasno.** Predrto pnevmatiko je treba dati v pregled (in če je mogoče v popravilo) strokovnjaku, takoj ko je mogoče.

Ob zamenjavi pnevmatike, popravljene s to garnituro, morate o tem obvestiti strokovnjaka.

Med vožnjo lahko občutite manjše vibracije, do katerih pride zaradi prisotnosti sredstva v pnevmatiki.



Ta garnitura je homologirana izključno za polnjenje pnevmatik na vozilu, ki je z njo tovarniško opremljeno.

V nobenem primeru z njo ne smete polniti pnevmatik drugega vozila ali kateregakoli drugega napihljivega predmeta (blazine, čolna...).

Med uporabo steklenice s sredstvom za popravilo pazite, da sredstvo ne pride v stik s kožo. Če vam kapljice sredstva kljub temu brizgnejo na kožo, prizadeto mesto obilno izperite z vodo.

Garnituro za popravilo pnevmatik hranite izven dosega otrok.

Prazne steklenice ne odvrzite v naravo. Izročite jo predstavniku pooblaščenih servisnih mrež za vaše vozilo ali pooblaščenemu podjetju za recikliranje.

Posoda ima omejeno življenjsko dobo, ki je navedena na nalepki. Preverite rok uporabe.

Za zamenjavo cevi za polnjenje in steklenice s sredstvom za popravilo pnevmatik se obrnite na predstavnika pooblaščenih servisnih mrež za vaše vozilo.

47426

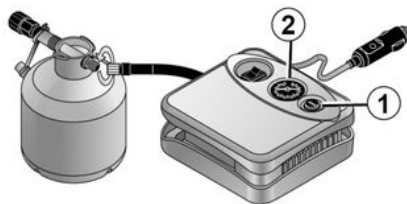

V primeru predrtja uporabite komplet, ki se nahaja pod talno oblogo prtljažnega prostora.



### Vozilo s sistemom za nadzor tlaka v pnevmatikah

Če je tlak v pnevmatikah pre-nizek (predrtje, itd.) , se na instrumentni plošči prikaže opozorilna lučka ➔ 180.

### Pri delujočem motorju in zategnjeni ročni zavori:

- odklopite vso dodatno opremo, ki je priključena v vtičnice za dodatno opremo vozila;
- pri vozilih z vlečno napravo po potrebi odklopite vtičnico vlečne kljuke;
- **glejte informacije o kompletu kompresorja za polnjenje pnevmatik** v prtljažniku vozila in upoštevajte navodila za uporabo;
- napolnite pnevmatiko do predpisane tlaka ➔ 329;
- po največ 15 minutah prenehajte s polnjenjem in preverite tlak (na manometru 2);

**Opomba: ko se posoda prazni (približno 30 sekund), manometer 2 na kratko prikaže tlak do 6 barov, nato pa tlak pade;**

- Nastavite tlak: za zvišanje tlaka nadaljujte s polnjenjem s pomočjo

## PNEVMATIKE

kompleta. Za zmanjšanje tlaka pritisnite gumb 1.

**Če priporočenega tlaka 1,8 bara ni mogoče doseči v 15 minutah, popravilo ni mogoče. Ne vozite vozila, posvetujte se s pooblaščenim prodajalcem.**



Pred uporabo garniture parkirajte vozilo tako, da boste dovolj oddaljeni od prometa, vključite varnostne utripalke, zategnite parkirno zavoro, vsi potniki pa naj zapustijo vozilo in se oddaljijo od cestišča.



Če vozilo parkirate ob robu ceste, morate ostale udeležence v prometu opozoriti na prisotnost svojega vozila tako, da namestite varnostni trikotnik ali kateri drugi opozorilni pripomoček, ki je predpisan po lokalni zakonodaji države, v kateri vozite.

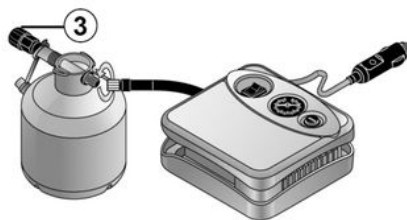

Ko je pnevmatika ustrezno napolnjena, odstranite garnituro: nastavek za polnjenje počasi odvijte s posode 3, da preprečite razlivanje sredstva, nato pa shranite posodo v plastično embalažo, da preprečite iztekanje sredstva.

- Nalepko s priporočili za vožnjo (nameščena je pod posodo) prilepite na vidno mesto na armaturni plošči.
- Pospravite garnituro.
- Po končanem prvem polnjenju pnevmatika še vedno pušča. Potrebna je krajša vožnja za zamašitev luknje.
- Takoj zaženite vozilo in vozite s hitrostjo med 20 do 60 km/h, da se izdelek enakomerno porazdeli po

pnevmatiki. Ko prevozite 3 km, ustavite vozilo in preverite tlak.  
- če je tlak višji od 1,3 bara, ampak nižji od predpisanega tlaka (glejte nalepko na robu voznikovih vrat), ga prilagodite. V nasprotnem primeru se posvetujte s predstavnikom pooblaščenega servisne mreže za vaše vozilo: pnevmatike ni mogoče popraviti.

### Previdnostni ukrepi pri uporabi garniture

Garnitura za polnjenje ne sme neprekinjeno delovati več kot 15 minut;

Posodo je po prvi uporabi treba zamenjati, čeprav v njej ostane tekočina.



Na podu pred voznikovim sedežem ne sme biti nobenih predmetov, ker lahko v primeru sunkovitega zaviranja zdrsnejo pod pedala in onemogočijo njihovo uporabo.

## PNEVMATIKE



Pri ventilu bodite pozorni na njegov pokrovček, kajti če slednjega ni oziroma je slabo pravit, lahko povzroči puščanje in slabše tesnjenje pnevmatike.

Vedno uporabljajte pokrovčke ventila, ki so enaki originalnim, in poskrbite, da bodo popolnoma pravit.



Po popravilu z uporabo kompleta ne potujete dlje od 200 km.

Poleg tega zmanjšajte hitrost in pod nobenim pogojem ne prekoračite hitrosti 80 km/h. Na to vas opozarja nalepka, ki jo morate prilepiti na vidno mesto na armaturni plošči.

V skladu s predpisi v posameznih državah je treba zamenjati pnevmatiko, ki je popravljena z garnituro za polnjenje pnevmatik.

## Orodje

### Namestitev garniture orodja



Garnitura orodja je nameščena pod talno oblogo prtlačnika.

Po uporabi orodje pospravite na njegovo mesto.

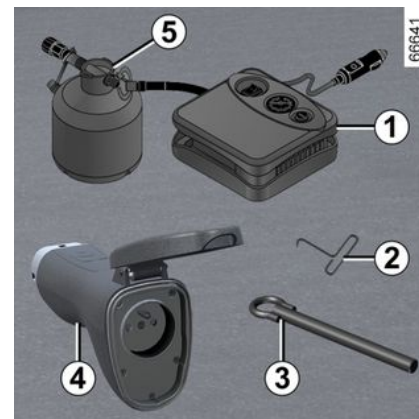

### Kompresor kompleta za polnjenje pnevmatik 1

→ 333

### Ključ za okrasne pokrove 2

S tem ključem odstranite okrasne pokrove s koles.



Za namestitev ali odstranitev osrednje obloge vam ni treba uporabiti orodja.

## PNEVMATIKE

Vlečni priključek 3

→ 338

Adapter za polnjenje V2L 4

→ 47

Vsebnik sredstva za polnjenje  
predrtih pnevmatik 5

→ 333



Orodja nikdar ne pustite nepospravljena v vozilu, ker **lahko pri zaviranju "odleti" z mesta**. Po uporabi poskrbite, da boste celotno orodje ponovno namestili v nosilec, ter ga pravilno pospravili v njegovo ležišče, da **preprečite nevarnost poškodb**.

## MOTNJE

### Vleka vozila: v primeru okvare

### Vleka vozila: v primeru okvare

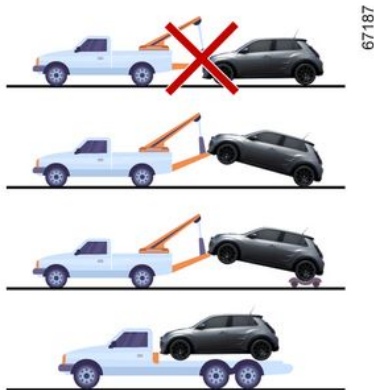

Obvezno upoštevajte veljavne predpise za vleko vozila.

Preden vozilo vlečete ali dvignete na ploščad, odvisno od primera, se prepričajte, da je prestavna ročica v **N** položaju in/ali da je parkirna zavora sproščena.

Upoštevajte naslednja navodila:

- s kartico v potniškem prostoru pritisnite gumb za zagon motorja, medtem ko pritisnete na zavorni pedal;

- menjalnik prestavite v položaj **N** ➔ **165**;
- pritisnete gumb za zagon/zavstavitve motorja;
- pritisnite gumb za zagon motorja za več kot dve sekundi, ne da bi pritisnili na zavorni pedal. Funkcije, ki delujejo pri delnem kontaktu, so vklopljene: uporabljate lahko funkcije osvetlitve vozila (varnostne utripalke, zavorne luči itd.). Ponoči morajo biti na vozilu prižgane tudi luči za označevanje vozila. Na instrumentni plošči je prikazano sporočilo "Stalni kontakt vključen";
- če je voznikov varnostni pas pripet, ga odprite;
- odprite voznikova vrata,
- sprostite parkirno zavoro, medtem ko pritisnete na zavorni pedal ➔ **169**. Na instrumentni plošči je prikazano sporočilo "Parkirna zavorna popuščena";
- zaprite voznikova vrata in ne zaklenite vozila ("Stalni kontakt vključen" način mora ostati aktiviran);
- ko je vleka končana, pritisnite gumb za zagon motorja za več kot dve sekundi, ne da bi pritisnili na zavorni pedal (nevarnost izpraznitve akumulatorja). Sporočilo "Stalni kontakt vključen" izgine z instrumentne plošče.

### Način vleke

Vleka vozila s sprednjimi kolesi na tleh je strogo prepovedana.



Orodja nikdar ne pustite nepospravljena v vozilu, ker lahko pri zaviranju odleti.

### Dostop do mesta za pritrnitev vlečnega priključka

**Uporabljajte samo vlečni priključek spredaj 2** (vlečne vrvi nikdar ne pritrjujte na pogonske osi ali druge dele vozila). To vlečno točko lahko uporabite samo za vleko. Nikoli je ne smete uporabljati za neposredno ali posredno dviganje vozila.

**Opomba:** ne pozabite zaščititi območja vlečnega priključka, na primer s krpo, ko uporabljate ploščati izvijač ali podobno orodje.

### Vlečni priključek 3 privijte do konca.

Uporabiti morate vlečni priključek 3.

## MOTNJE

### Mesto za pritrnitev vlečnega priključka spredaj 2

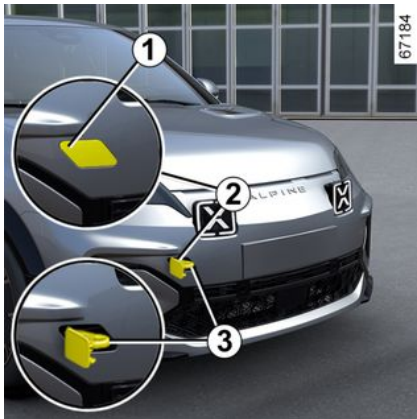

Pritisnite zgornji del vratc **1**, da jih nagne.



Prepričajte se, da je vlečni obroč ustrezno privit.

**Nevarnost izgube vlečnega vozila.**



Pri zaustavljenem motorju ne delujeta več servovolana in servozaavora.



– Uporabite tog vlečni drog. Če uporabite vrv ali žico (če je zakonsko dovoljena), morajo delovati zavore na vlečenem vozilu.

– Ne smete vleči vozila, ki je tako poškodovano, da ga ni več mogoče pravilno upravljati.

– Da ne bi poškodovali vozila, se pri vleki poškodovanega vozila izogibajte sunkovitemu pospeševanju ali zaviranju.

– V vsakem primeru je priporočljivo, da ne presežete hitrosti **25 km/h**.



Da ne bi poškodovali vašega vozila, je strogo prepovedano uporabljati vlečno točko in druga sredstva za vleko drugega vozila.

# ŽAROMETI, LUČI: ZAMENJAVA ŽARNIC

## Zunanja osvetlitev: zamenjava žarnic

### Prednji žarometi

#### Dnevne luči/pozicijske luči/zasenčene luči/dolge luči LED 1

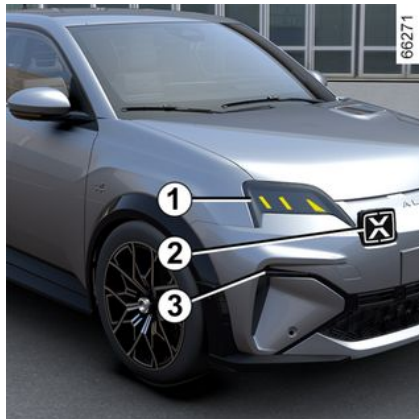

Obrnite se na predstavnika servisne mreže za vaše vozilo.

#### Pozicijske luči/dnevne luči 2

Obrnite se na predstavnika servisne mreže za vaše vozilo.

### Smerokazi LED 3

Obrnite se na predstavnika servisne mreže za vaše vozilo.

### Zadnje luči in smerni kazalci

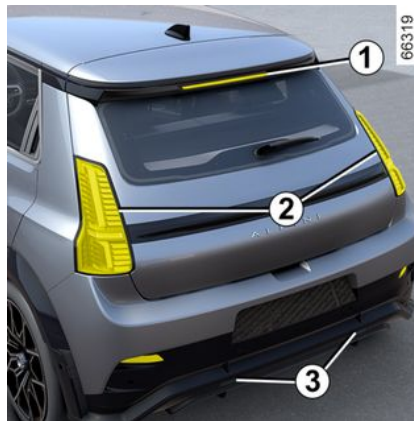

#### Visoka zavorna luč LED 1

Obrnite se na predstavnika servisne mreže za vaše vozilo.

#### Smjerne/pozicijske luči/zadnje meglenke zavorne luči LED 2

Obrnite se na predstavnika servisne mreže za vaše vozilo.

### Luči za vzvratno vožnjo LED 3

Obrnite se na predstavnika servisne mreže za vaše vozilo.

### LED lučke za osvetlitev registrske tablice 4

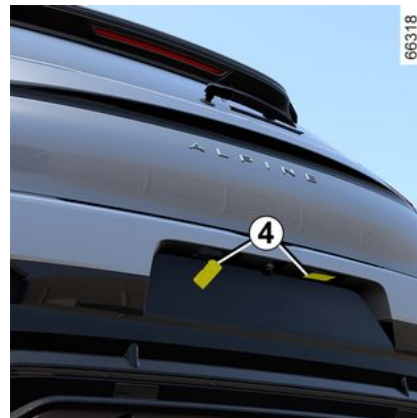

Obrnite se na predstavnika servisne mreže za vaše vozilo.

# ŽAROMETI, LUČI: ZAMENJAVA ŽARNIC

## Kontrolne lučke 5



Obrnite se na predstavnika servisne mreže za vaše vozilo.

## Notranje lučke: zamenjava žarnic

### Bralne lučke 1 in 2

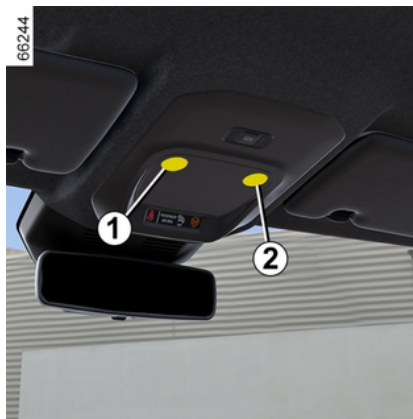

Obrnite se na predstavnika pooblaščenega servisne mreže.

### Bralne lučke 3 in 4

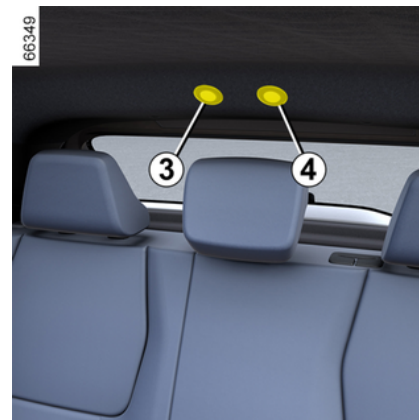

Obrnite se na predstavnika servisne mreže za vaše vozilo.

# ŽAROMETI, LUČI: ZAMENJAVA ŽARNIC

Luči ogledala v senčniku 5



Obrnite se na predstavnika pooblaščenih servisnih mrež.

Lučka v prtljažnem prostoru 6



Obrnite se na predstavnika pooblaščenih servisnih mrež.

## METLICE BRISALCEV:ZAMENJAVA

### Zamenjava metlic brisalcev vetrobranskega stekla 2



Če želite zamenjati brisalce, jih najprej namestite v položaj za servisni pregled **B**.

#### Pri vključenem kontaktu in ustavljenem motorju:

- dvakrat zaporedoma premaknite ročico **1** v položaj **A** (z enim premikom): metlice brisalcev se bodo ustavile v položaju za servisni pregled **B**, odmaknjenem od pokrova motornega prostora;
- Dvignite roko brisalca, spustite zavihek **4** in odstranite brisalec navzdol.

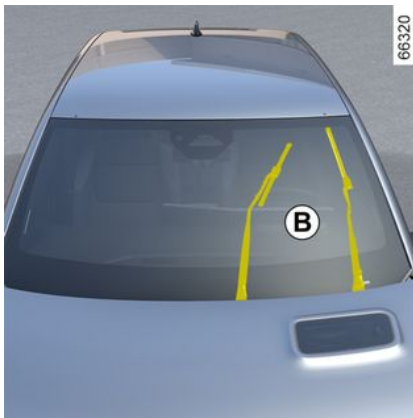

#### Ponovna namestitvev

Če želite ponovno namestiti metlico brisalca **2**, jo vstavite v ležišče na ročici **3**, da se zaskoči (ko slišite klik). Prepričajte se, ali je metlica pravilno pritrjena.

Za vrnitev metlic v spuščeni položaj se prepričajte, da so metlice so preklopljene na vetrobranskem steklu in nato nastavite ročico **1** v položaj **A** (z enim premikom): metlice brisalcev vetrobranskega stekla se zložijo v pokrov motornega prostora, ko je kontakt vzpostavljen.

56511

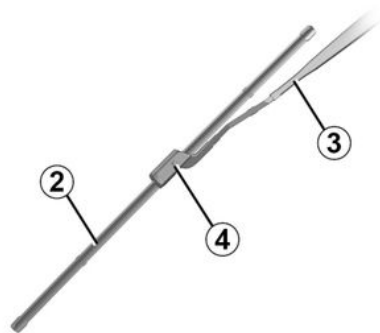

6

**i** Preverjajte stanje metlic brisalcev. Njihova življenjska doba je odvisna od vas:

- metlice in vetrobransko steklo redno čistite z milnico;
- ne uporabljajte brisalcev pri suhem vetrobranskem steklu;
- če brisalcev dalj časa ne uporabljate, jih ločite od stekla.

## METLICE BRISALCEV:ZAMENJAVA

### Metlica brisalca zadnjega stekla 5



Ročica v izklopljenem položaju (izključena):

- dvignite ročico brisalca **6**;
- zasukajte metlico brisalca zadnjega stekla **5** (gib **C**), da se odpne;
- sprostite metlico brisalca zadnjega stekla **5**, tako, da jo potegnete.

#### Ponovna namestitvev

Ravnajte v obratnem zaporedju kot pri demontaži. Prepričajte se, ali je metlica pravilno pritrjena.

 Preverjajte stanje metlic brisalcev. Njihova življenjska doba je odvisna od vas:

- metlice in vetrobransko steklo redno čistite z milnico;
- ne uporabljajte brisalcev pri suhem vetrobranskem steklu;
- če brisalcev dalj časa ne uporabljate, jih ločite od stekla.



- Pozimi pazite, da metlice brisalcev niso primrznjene na steklo (zaradi nevarnosti pregretja pogonskega motorčka brisalcev).

- Preverjajte stanje metlic brisalcev.

Zamenjajte jih, ko brisanje ni več zadovoljivo (približno enkrat letno).

Pazite, da vam ročica brisalca ne pade na steklo, ko odstranite metlico (ob zamenjavi): nevarnost razbitja stekla.



Preden zamenjate metlico brisalca na zadnjem steklu, se prepričajte, da je ročica v položaju mirovanja (izključena).

**Obstaja nevarnost poškodb.**

# VAROVALKE

## Prostor z varovalkami

Če katera od električnih naprav ne deluje, je treba najprej pregledati stanje varovalk.

## Ohišje z varovalkami A



Odpnite vratca **1**.

## Ohišje z varovalkami B

(odvisno od vozila)



Do varovalk lahko dostopite za predalom za drobnarije v potniškem prostoru **B**. Odprite vrata predala za drobnarije z gumbom za odpiranje.

Zdaj imate neposreden dostop do prostora z varovalkami **2**.

## Sponka 3

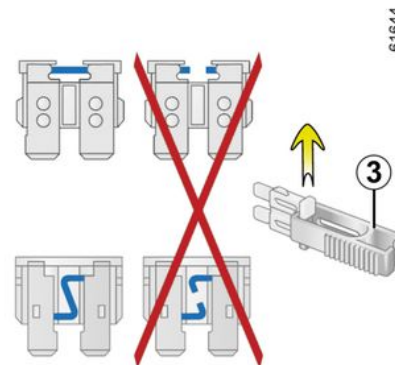

Odklopite varovalko s sponko **3** na plošči z varovalkami.

Za odstranitev varovalke s pinceto, potisnite varovalko v stran.

Ni priporočljivo uporabljati prostih mest za vstavljanje dodatnih varovalk.

## VAROVALKE



Preverite zadevno varovalko in jo **po potrebi zamenjajte (nadomestna varovalka**

**mora imeti enako nazivno vrednost kot prvotna varovalka.**

Premočna varovalka lahko v primeru nenormalne porabe enega od porabnikov povzroči prekomerno segrevanje električnega tokokroga (nevarnost požara).



V skladu z lokalnimi predpisi ali iz varnostnih razlogov:

Priskrbite si komplet rezervnih žarnic in varovalk, ki ga dobite pri pooblaščenem predstavniku servisne mreže za vaše vozilo.



# VAROVALKE

## Razporeditev varovalk

(prisotnost varovalk je odvisna od stopnje opremljenosti vozila)

Vozila, ki niso opremljena z nalepkami za dodelitev varovalk

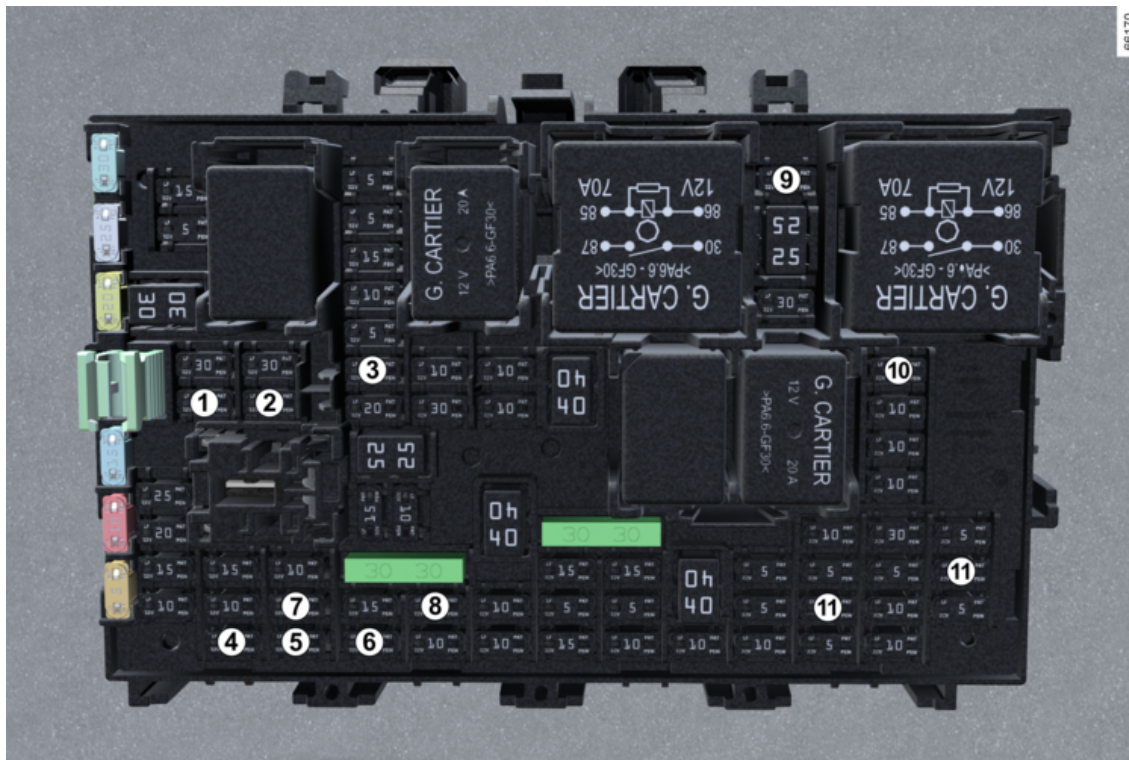

68170

6

## VAROVALKE

Številka	Razporeditev
1	Zadnji brisalec/zadnja meglenka
2	Smerokazi
3	Zavorne luči
4	Krmilni motorček zadnjega stekla na desni strani
5	Motorček za pomik stekla na voznikovi strani
6	Krmilni motorček zadnjega stekla na levi strani
7	Motorček za pomik stekla na sovoznikovi strani
8	ECU vzvratnega ogledala - multipleksno krmiljenje matrice vrat
9	Komunikacijski modul vtičnice za vlečno kljuko
10	Vtičnica za dodatno opremo
11	Instrumentna plošča

## Pomembna priporočila



### **Električna in elektronska dodatna oprema**

Pred namestitvijo tovrstne naprave (še posebej oddajnikov/sprejemnikov: frekvenčni pas, jakostna stopnja, položaj antene itd.) preverite, ali je naprava združljiva z vašim vozilom. Posvetujte se s predstavnikom servisne mreže za svoje vozilo.

Pred priključitvijo dodatne opreme v vtičnico se prepričajte, da ne presega največje dovoljene moči vtičnice → 305 → 310. **Obstaja nevarnost požara.**

Vsa dela na električnem in/ali elektronskem vezju vozila sme izvajati le usposobljeni strokovnjak. Vsaka nepravilna povezava in/ali namestitev električnih/elektronskih dodatkov, ki jih proizvajalec ni odobril, lahko privede do:

- poškodbe električne in/ali elektronske opreme;
- poškodbe sestavnih delov, povezanih z njim;
- zbiranje in uporaba podatkov o vozilih;
- vdor v zasebnost (spreminjanje, brisanje ali neupravičen dostop do osebnih podatkov);
- preklic dovoljenja za začetek servisiranja.

### **Tveganje hujših nesreč. Tveganje vdora v zasebnost.**

Če boste v prihodnosti vgradili električno opremo, poskrbite, da boste obveščeni o vrednosti in položaju ustrezne varovalke.

### **Uporaba diagnostičnega priključka**

Uporaba elektronskih dodatkov na diagnostični vtičnici lahko povzroči resne motnje v elektronskih sistemih vozila in/ali povzroči vdor v zasebnost (spreminjanje, brisanje ali neupravičen dostop do osebnih podatkov). Zaradi varnostnih razlogov je priporočena uporaba izključno elektronske dodatne opreme, ki jo je odobril proizvajalec: posvetujte se s predstavnikom servisne mreže. **Tveganje hujših nesreč. Tveganje vdora v zasebnost.**

### **Naknadna vgradnja dodatne opreme**

Če želite na vozilo namestiti dodatno opremo: posvetujte se s pooblaščenim prodajalcem. Da bi zagotovili dobro delovanje vašega vozila in preprečili vse nevarnosti, vam poleg tega svetujemo, da uporabljate dodatno opremo, ki je priporočljiva in je prilagojena vašemu vozilu; ta oprema je tudi edina, za katero jamči proizvajalec.

## NAMESTITEV IN UPORABA DODATNE OPREME

Če uporabljate varnostni drog za zaklepanje volana, ga pritrdite samo na zavorni pedal.

### **Neprijetnosti med vožnjo**

Na voznikovi strani uporabljajte izključno tepihe, ki so prilagojeni vašemu vozilu in jih je treba pričvrstiti s prednameščenimi elementi. Redno preverjajte, ali so dobro pritrjeni. Ne polagajte več tepihov enega preko drugega. **Tveganje, da se zataknejo pedali.**

# MOTNJE DELOVANJA

## Motnje delovanja

Nadaljnji nasveti vam bodo pomagali, da boste lahko hitro in vsaj začasno odpravili manjše motnje. Kljub temu se kasneje iz varnostnih razlogov posvetujte s predstavnikom servisne mreže za vaše vozilo.

MOTNJE	MOŽNI VZROKI	KAJ STORITI?
Polnjenje pogonske baterije ni mogoče. Kontrolna lučka lopute vtičnice za polnjenje utripa rdeče.	Zunanja temperatura je nižja od -26 °C.	Polnite svoje vozilo v primernejšem okolju. Po potrebi → 338.
	V stenski polnilni enoti ni toka ali kabel ni ustrezno povezan s hišno vtičnico.	Preverite napeljavo (varovalka, programator ...). Preverite povezave (vtičnica za napajanje itd.) → 20.
	Kabel je poškodovan.	Glede njegove zamenjave se posvetujte s predstavnikom pooblaščenega servisne mreže za vaše vozilo.
Polnjenje pogonske baterije ni mogoče. Kontrolna lučka lopute vtičnice za polnjenje utripa modro.	Napajalni kabel ni pravilno priključen na vozilo.	Polnilni kabel znova ustrezno priključite v vozilo → 20.

MOTNJE	MOŽNI VZROKI	KAJ STORITI?
Kartica ne zaklene ali odklene vrat.	Iztrošena baterija kartice	Baterijo je potrebno zamenjati. Še vedno boste lahko zaklenili, odklenili in zagnali svoje vozilo → 53 → 158.
	Uporaba naprav, ki delujejo na isti frekvenci kot daljinski upravljalnik (prenosni telefon ...).	Prenehajte uporabljati naprave ali uporabite vgrajeni ključ → 53.
	Vozilo se nahaja v območju močnega elektromagnetnega sevanja.	Uporabite ključ, ki je vgrajen v kartico → 65.

## MOTNJE DELOVANJA

MOTNJE	MOŽNI VZROKI	KAJ STORITI?
	<p>Dodatni 12-voltni akumulator je izpraznjen.</p> <p>Desinhronizacija kartice.</p>	<p>Odklenite voznikova vrata tako, da vstavite ključ, vgrajen na kartico, v ključavnico vrat ➔ <b>65</b>, nato pa vstavite kartico v območje za vstavljanje ➔ <b>158</b> in pritisnite gumb "START", da sinhronizirate kartico.</p>
Na instrumentni plošči se prikaže sporočilo "Postavite kartico blizu gumba START".	Baterija kartice je prazna ali pa kartica ni sinhronizirana.	Preverite stanje baterije kartice ali pa kartico postavite v namensko območje za vstavljanje ➔ <b>53</b> .
MOTNJE	MOŽNI VZROKI	KAJ STORITI?
Volanski obroč se težko obrača.	<p>Pregrevanje servovolana.</p> <p>Napaka pomožnega električnega motorja.</p> <p>Napaka v pomožnem sistemu.</p>	<p>Vozite previdno z zmanjšano hitrostjo, bodite pozorni na raven sile, s katero morate obračati volan, če želite obrniti kolesa.</p> <p>Obrnite se na predstavnika servisne mreže za vaše vozilo.</p>
Električna oprema	MOŽNI VZROKI	KAJ STORITI?
Vibracije, tresljaji.	Prenizek tlak v pnevmatikah, slabo uravnotežene ali poškodovane pnevmatike.	Preverite tlak zraka v pnevmatikah. Če ta ni vzrok, naj njihovo stanje preveri predstavnik servisne mreže za vaše vozilo.

## MOTNJE DELOVANJA

Električna oprema	MOŽNI VZROKI	KAJ STORITI?	
Brisalci ne delujejo.	Metlice brisalcev so se prilepile na steklo.	Odlepiti metlice brisalcev od stekla, preden vključite brisalce.	
	Pregorela varovalka brisalca.	Obrnite se na predstavnika servisne mreže za vaše vozilo.	
	Pregorela varovalka brisalca zadnjega stekla (prekinjajoče delovanje, končna zaustavitev)	Zamenjajte varovalko, ali pa naj jo zamenja → 345.	
	Okvara motorčka.	Obrnite se na predstavnika servisne mreže za vaše vozilo.	
Brisalec se ne ustavlja več.	Napaka električnega upravljanja	Obrnite se na predstavnika servisne mreže za vaše vozilo.	
Hitrejšje utripanje smerokazov	Okvarjena žarnica.	Obrnite se na predstavnika servisne mreže za vaše vozilo.	
Smerokazi ne delujejo več.	Na eni strani:	Okvarjena žarnica.	Obrnite se na predstavnika servisne mreže za vaše vozilo.
	Na obeh straneh:	- pregorela varovalka;  - Okvara na električnem tokokrogu ali stikalu	Zamenjajte varovalko, ali pa naj jo zamenja → 345.  Zamenjava: posvetujte se s predstavnikom servisne mreže za vaše vozilo.

## MOTNJE DELOVANJA

Električna oprema	MOŽNI VZROKI	KAJ STORITI?	
Žarometi ne svetijo.	En sam:	- Okvarjena žarnica;	Obrnite se na predstavnika servisne mreže za vaše vozilo.
		- odklopljen kabel ali neustrezno nameščen konektor;	Obrnite se na predstavnika servisne mreže za vaše vozilo.
		- poškodovana varovalka.	Zamenjajte varovalko, ali pa naj jo zamenja → 345.
	Oba:	Dve varovalki sta poškodovani.	Zamenjajte varovalke → 345 ali jih zamenjajte.
Žarometi se ne ugašajo.	Napaka električnega upravljanja	Obrnite se na predstavnika servisne mreže za vaše vozilo.	
Sledi kondenzacije v lučeh ali zadnjih lučeh.	Pojav kondenza je naraven pojav, posledica temperaturnih sprememb in vlage. V tem primeru bodo sledi kondenzacije pri vklopljenih žarometih postopoma izginili.		

## MOTNJE DELOVANJA

Zaustavljeno	MOŽNI VZROKI	KAJ STORITI?
Klimatska naprava in ventilatorja se vklopita, ko izklopite kontakt ali ko se vozilo polni.	To ni nujno napaka, kompresor klimatske naprave in ventilator se vklopita, da uravnava temperaturo sistema, ko je zunanja temperatura nizka.	
	Kompresor klimatske naprave in ventilator se vklopita za več kot 30 minut, ko je kontakt izključen.	Obrnite se na predstavnika servisne mreže za vaše vozilo.
Nastavljiva klimatska naprava ne deluje.	Eden od pogojev za uporabo ni izpolnjen (pogonski akumulator se ne polni ...)	➔ 301
Klimatska naprava v potniškem prostoru in funkcije ogrevanja se izklopijo brez ukrepanja uporabnika, tudi če je akumulator dovolj napolnjen.	To ni nujno napaka, sistem se privzeto izklopi, da ohrani avtonomijo akumulatorja ali optimizira ponovno polnjenje.	Za vstop v način podaljšane življenjske dobe na vozilu pritisnite gumb Start, ne da bi pritisnili na zavorni pedal. Kljub temu se klimatska naprava po nekaj minutah ustavi. Sistem lahko vedno znova aktivirate s pritiskom na gumbe upravljalnika klimatske naprave ➔ 297.
	Električna okvara.	Obrnite se na predstavnika servisne mreže za vaše vozilo.

6



## PODATKI O VOZILU

Tehnične informacije za nujne službe

Tehnične informacije za nujne službe

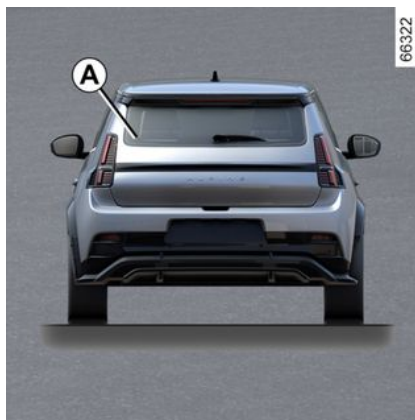

Na QR Code etiketi **A** omogoča reševalcem, ki uporabljajo tablični računalnik ali pametni telefon, takojšen dostop do tehničnih informacij, ki so koristne za delo na vozilu v primeru nesreče.

Zagotovite, da je nalepka **A** vedno vidna in nameščena na vetrobransko steklo ter na zadnje steklo.

**Vsaka sprememba ali poškodba bi preprečila dostop do informacij.**

## PODATKI O VOZILU

Identifikacija motorja, specifikacije motorja

## PODATKI O VOZILU

Identifikacijska ploščica motorja

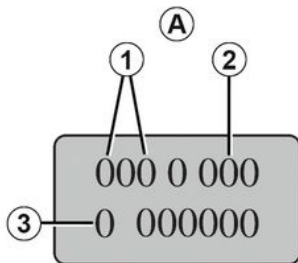

62527

## Specifikacije motorja

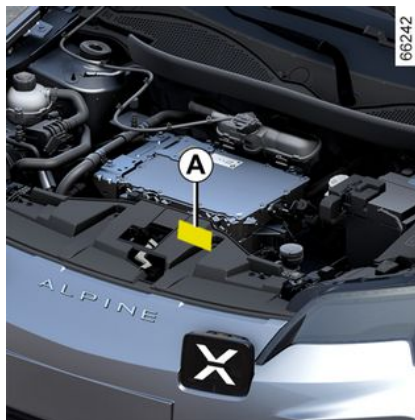

7

Ob vsakih komunikacijah ali naročanju navedite podatke s ploščice motorja ali nalepke A.

(Glede na tip motorja je lahko pritrjena na različnih mestih)

1. Vrsta motorja.
2. Oznaka motorja.
3. Serijska številka motorja.

## PODATKI O VOZILU

### Informacije o dviganju

66305



Vaše vozilo je opremljeno s štirimi namenskimi dviznimi točkami **1**, ki se nahajajo pod vozilom.



**Zaradi vaše varnosti priporočamo, da se pri menjavi koles obrnete na pooblaščenega prodajalca. Nevarnost škode na vozilu in še posebej na električni pogonski bateriji v primeru nepravilne namestitve dvizne opreme.**

Dvizne točke so združljive z uporabo dvigalke, opremljene z ravno ploščo in premerom med **80 mm** in **140 mm**.

Uporabljena dvigalka mora biti v skladu s standardi in predpisi, ki trenutno veljajo za državo. Dvizna zmogljivost dvigalke mora biti večja od največje dovoljene teže vozila na zadevni osi ➔ **357**.

Dvigalko lahko uporabljate samo za dviganje vozila za menjavo koles. To morate izvesti:

- z zategnjeno parkirno zavoro,
- z neobremenjenim vozilom,
- na ravnih, neдрsečih in trdnih tleh.

Pred dviganjem vozila mora biti tablica dvigalke pravilno nameščena ob točko dviga **1**.



Da bi preprečili kakršno koli nevarnost poškodb ali škode na vozilu, je treba dvigalko vrteti le toliko časa, da je kolo, ki ga zamenjujete, največ tri centimetre nad tlemi.  
**Obstaja nevarnost poškodb.**  
**Obstaja nevarnost poškodb na vozilu.**



Iz varnostnih razlogov lahko dvizne točke vozila uporabljate samo za menjavo koles. V nobenem primeru jih ne smete uporabljati:

- za popravila;
- za dostop do podvozja vozila.

**Obstaja nevarnost poškodb.**  
**Obstaja nevarnost poškodb na vozilu.**

# PODATKI O VOZILU

Mere (v metrih)

Diagram dimenzij

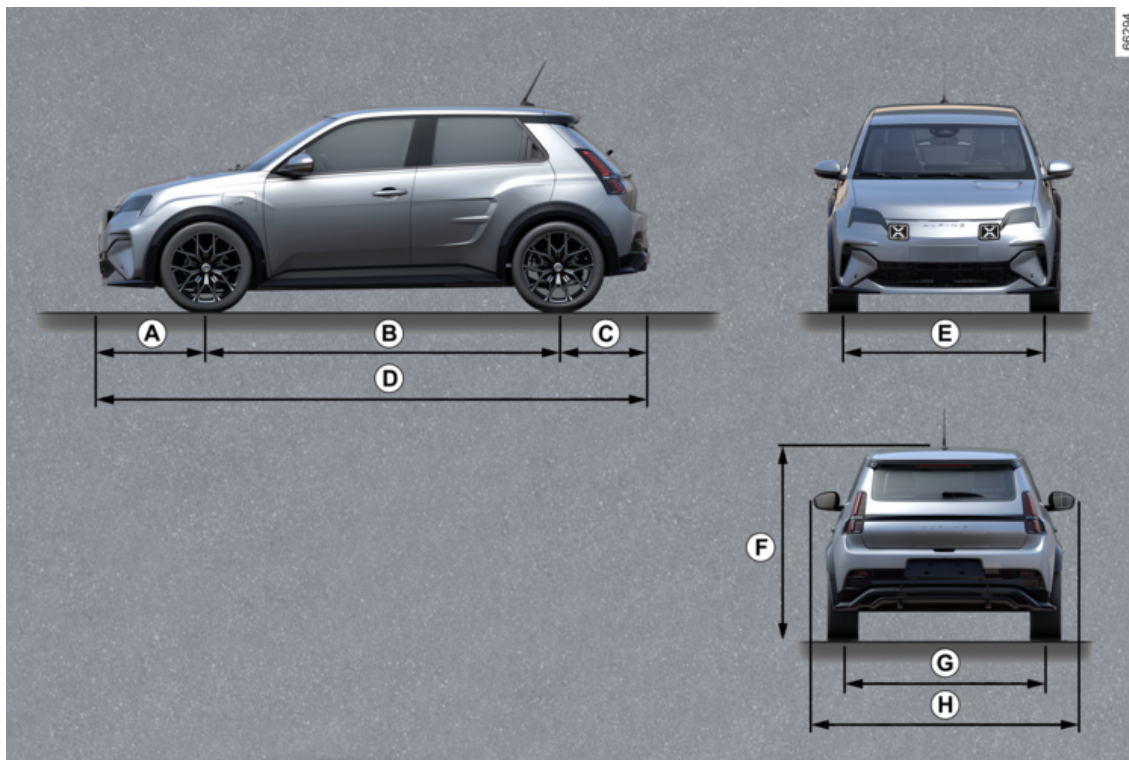

7

## PODATKI O VOZILU

Tabela dimenzij

	Dolžina
<i>A</i>	0,789
<i>B</i>	2,534
<i>C</i>	0,674
<i>D</i>	3,997
<i>E</i>	1,575
<i>F</i>	1,512 prazno vozilo
<i>G</i>	1,570
<i>H</i>	1,823 2,020 z zunanjimi vzratnimi ogledali, preklopljenimi navzven 1,830 z zunanjimi vzratnimi ogledali, preklopljenimi navznoter

# PODATKI O VOZILU

## Teža (v kg)

### Tabela teže

Navedene teže veljajo za osnovno vozilo brez dodatne opreme: razlikujejo se glede na opremo vašega vozila. Posvetujte se s predstavnikom pooblaščenega servisne mreže za vaše vozilo.

Največja dovoljena skupna masa (MMAC) Največja dovoljena obremenitev (MMTA) Dovoljena skupna teža vozila in prikolice (MTR)	Teže, navedene na ploščici proizvajalca vozila → 357
Dovoljena skupna teža prikolice z zavorami*	dobimo z izračunom: MTR - MMAC
Vlečna obremenitev brez zavor*	500 kg
Dovoljena obremenitev vlečnega priključka*	63 kg
Dovoljena obremenitev na strehi	Prepovedano

#### \* Dovoljena vlečna obremenitev (vleka prikolice, čolna itn.)

Vleka je prepovedana, če je izračun MTR - MMAC enak nič ali če je MTR na ploščici proizvajalca enak nič (ali pa ni naveden).

- Upoštevajte zakonske predpise, ki veljajo v vaši državi glede dovoljene vlečne obremenitve. Za kakršne koli spremembe vlečne opreme se obrnite na pooblaščenega prodajalca.
- Pri vozilih s prikolico **nikoli ne sme biti presežena skupna dovoljena teža (vozilo + prikolica)**. Vendar pa je dopustno:
  - prekoračitev MMTA na zadnji strani do 15 %,
  - prekoračitev MMAC do 10 % oziroma 100 kg (katerakoli od teh dveh omejitev je dosežena prej).

V obeh primerih največja hitrost vozila in prikolice ne sme preseči 100 km/h, tlak v pnevmatikah pa mora biti po večan za 0,2 bara (3 PSI).

## NADOMESTNI DELI IN POPRAVILA

Originalni nadomestni deli so zasnovani in izdelani na osnovi zelo strogih predpisov in so redno preizkušani. Izdelani so enako kakovostno kot deli, ki se uporabljajo pri prvi vgradnji.

Z uporabo originalnih nadomestnih delov boste ohranili zmogljivosti svojega vozila. Sicer so popravila, ki jih opravlja mreža servisnih delavnic z originalnimi nadomestnimi deli, zajamčena po pogojih, ki so napisani na hrbtni strani delovnega naloga.

# KUPONI O VZDRŽEVANJU

VIN: .....

Datum:	Kilometri:	Št. računa:	Komentarji/razno
<b>Tip posega:</b> Servisni pregled <input type="checkbox"/> ..... <input type="checkbox"/>	<b>Žig</b>		
<b>Protikorozijska kontrola:</b> V redu <input type="checkbox"/> Ni v redu* <input type="checkbox"/>			
Datum:	Kilometri:	Št. računa:	Komentarji/razno
<b>Tip posega:</b> Servisni pregled <input type="checkbox"/> ..... <input type="checkbox"/>	<b>Žig</b>		
<b>Protikorozijska kontrola:</b> V redu <input type="checkbox"/> Ni v redu* <input type="checkbox"/>			
Datum:	Kilometri:	Št. računa:	Komentarji/razno
<b>Tip posega:</b> Servisni pregled <input type="checkbox"/> ..... <input type="checkbox"/>	<b>Žig</b>		
<b>Protikorozijska kontrola:</b> V redu <input type="checkbox"/> Ni v redu* <input type="checkbox"/>			

\* Glejte posebno stran

# KUPONI O VZDRŽEVANJU

VIN: .....

Datum:	Kilometri:	Št. računa:	Komentarji/razno
<b>Tip posega:</b> Servisni pregled <input type="checkbox"/> ..... <input type="checkbox"/>		<b>Žig</b>	
<b>Protikorozijska kontrola:</b> V redu <input type="checkbox"/> Ni v redu* <input type="checkbox"/>			
Datum:	Kilometri:	Št. računa:	Komentarji/razno
<b>Tip posega:</b> Servisni pregled <input type="checkbox"/> ..... <input type="checkbox"/>		<b>Žig</b>	
<b>Protikorozijska kontrola:</b> V redu <input type="checkbox"/> Ni v redu* <input type="checkbox"/>			
Datum:	Kilometri:	Št. računa:	Komentarji/razno
<b>Tip posega:</b> Servisni pregled <input type="checkbox"/> ..... <input type="checkbox"/>		<b>Žig</b>	
<b>Protikorozijska kontrola:</b> V redu <input type="checkbox"/> Ni v redu* <input type="checkbox"/>			

\* Glejte posebno stran

# KUPONI O VZDRŽEVANJU

VIN: .....

Datum:	Kilometri:	Št. računa:	Komentarji/razno
<b>Tip posega:</b> Servisni pregled <input type="checkbox"/> ..... <input type="checkbox"/>		<b>Žig</b>	
<b>Protikorozijska kontrola:</b> V redu <input type="checkbox"/> Ni v redu* <input type="checkbox"/>			
Datum:	Kilometri:	Št. računa:	Komentarji/razno
<b>Tip posega:</b> Servisni pregled <input type="checkbox"/> ..... <input type="checkbox"/>		<b>Žig</b>	
<b>Protikorozijska kontrola:</b> V redu <input type="checkbox"/> Ni v redu* <input type="checkbox"/>			
Datum:	Kilometri:	Št. računa:	Komentarji/razno
<b>Tip posega:</b> Servisni pregled <input type="checkbox"/> ..... <input type="checkbox"/>		<b>Žig</b>	
<b>Protikorozijska kontrola:</b> V redu <input type="checkbox"/> Ni v redu* <input type="checkbox"/>			

\* Glejte posebno stran

# KUPONI O VZDRŽEVANJU

VIN: .....

Datum:	Kilometri:	Št. računa:	Komentarji/razno
<b>Tip posega:</b> Servisni pregled <input type="checkbox"/> ..... <input type="checkbox"/>		<b>Žig</b>	
<b>Protikorozijska kontrola:</b> V redu <input type="checkbox"/> Ni v redu* <input type="checkbox"/>			
Datum:	Kilometri:	Št. računa:	Komentarji/razno
<b>Tip posega:</b> Servisni pregled <input type="checkbox"/> ..... <input type="checkbox"/>		<b>Žig</b>	
<b>Protikorozijska kontrola:</b> V redu <input type="checkbox"/> Ni v redu* <input type="checkbox"/>			
Datum:	Kilometri:	Št. računa:	Komentarji/razno
<b>Tip posega:</b> Servisni pregled <input type="checkbox"/> ..... <input type="checkbox"/>		<b>Žig</b>	
<b>Protikorozijska kontrola:</b> V redu <input type="checkbox"/> Ni v redu* <input type="checkbox"/>			

\* Glejte posebno stran

# KUPONI O VZDRŽEVANJU

VIN: .....

Datum:	Kilometri:	Št. računa:	Komentarji/razno
<b>Tip posega:</b> Servisni pregled <input type="checkbox"/> ..... <input type="checkbox"/>	<b>Žig</b>		
<b>Protikorozijska kontrola:</b> V redu <input type="checkbox"/> Ni v redu* <input type="checkbox"/>			
Datum:	Kilometri:	Št. računa:	Komentarji/razno
<b>Tip posega:</b> Servisni pregled <input type="checkbox"/> ..... <input type="checkbox"/>	<b>Žig</b>		
<b>Protikorozijska kontrola:</b> V redu <input type="checkbox"/> Ni v redu* <input type="checkbox"/>			
Datum:	Kilometri:	Št. računa:	Komentarji/razno
<b>Tip posega:</b> Servisni pregled <input type="checkbox"/> ..... <input type="checkbox"/>	<b>Žig</b>		
<b>Protikorozijska kontrola:</b> V redu <input type="checkbox"/> Ni v redu* <input type="checkbox"/>			

\* Glejte posebno stran

# KUPONI O VZDRŽEVANJU

VIN: .....

Datum:	Kilometri:	Št. računa:	Komentarji/razno
<b>Tip posega:</b> Servisni pregled <input type="checkbox"/> ..... <input type="checkbox"/>		<b>Žig</b>	
<b>Protikorozijska kontrola:</b> V redu <input type="checkbox"/> Ni v redu* <input type="checkbox"/>			
Datum:	Kilometri:	Št. računa:	Komentarji/razno
<b>Tip posega:</b> Servisni pregled <input type="checkbox"/> ..... <input type="checkbox"/>		<b>Žig</b>	
<b>Protikorozijska kontrola:</b> V redu <input type="checkbox"/> Ni v redu* <input type="checkbox"/>			
Datum:	Kilometri:	Št. računa:	Komentarji/razno
<b>Tip posega:</b> Servisni pregled <input type="checkbox"/> ..... <input type="checkbox"/>		<b>Žig</b>	
<b>Protikorozijska kontrola:</b> V redu <input type="checkbox"/> Ni v redu* <input type="checkbox"/>			

\* Glejte posebno stran

## PROTIKOROZIJSKA KONTROLA

V primeru, da je nadaljevanje garancije odvisno od popravila, je to navedeno spodaj.

**VIN:** .....

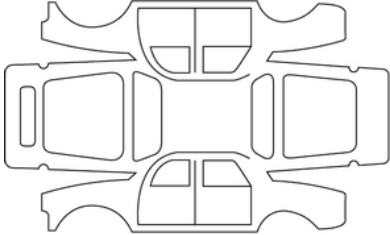
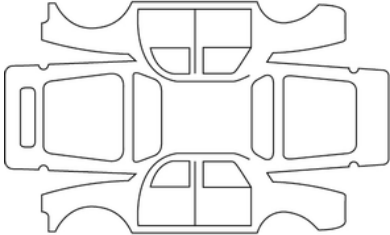
Datum popravila:		<b>Žig</b>
Popravilo, ki ga je treba izvesti zaradi koroziije:		
Datum popravila:		<b>Žig</b>
Popravilo, ki ga treba izvesti:		

7

## PROTIKOROZIJSKA KONTROLA

V primeru, da je nadaljevanje garancije odvisno od popravila, je to navedeno spodaj.

**VIN:** .....

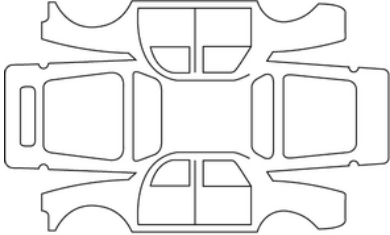
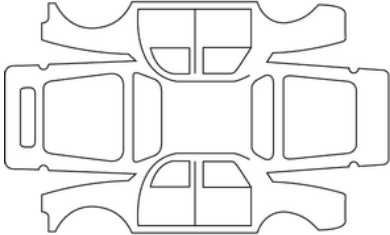
Datum popravila:		<b>Žig</b>
Popravilo, ki ga je treba izvesti zaradi koroziije:		
Datum popravila:		<b>Žig</b>
Popravilo, ki ga treba izvesti:		

## PROTIKOROZIJSKA KONTROLA

V primeru, da je nadaljevanje garancije odvisno od popravila, je to navedeno spodaj.

**VIN:** .....

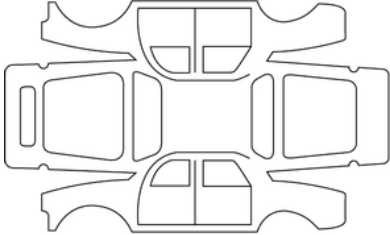
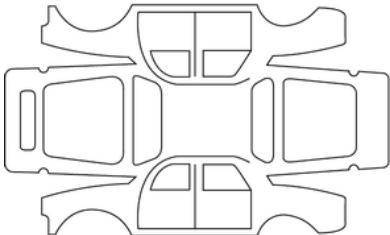
Datum popravila:		<b>Žig</b>
Popravilo, ki ga je treba izvesti zaradi koroziije:		
Datum popravila:		<b>Žig</b>
Popravilo, ki ga treba izvesti:		

7

## PROTIKOROZIJSKA KONTROLA

V primeru, da je nadaljevanje garancije odvisno od popravila, je to navedeno spodaj.

**VIN:** .....

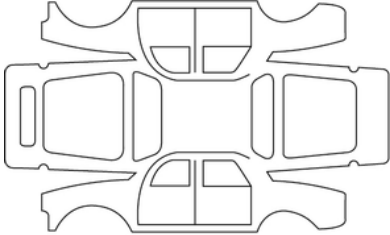
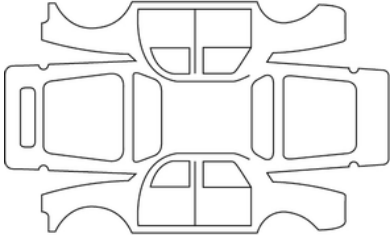
Datum popravila:		<b>Žig</b>
Popravilo, ki ga je treba izvesti zaradi koroziije:		
Datum popravila:		<b>Žig</b>
Popravilo, ki ga treba izvesti:		

## PROTIKOROZIJSKA KONTROLA

V primeru, da je nadaljevanje garancije odvisno od popravila, je to navedeno spodaj.

**VIN:** .....

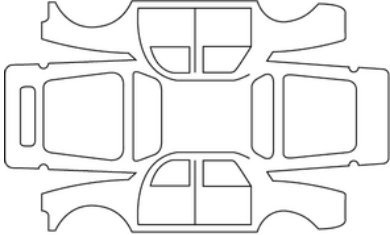
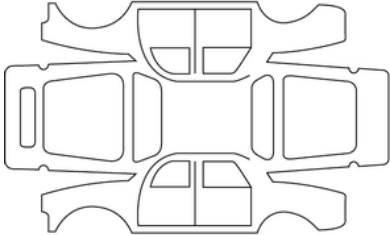
Datum popravila:		<b>Žig</b>
Popravilo, ki ga je treba izvesti zaradi koroziije:		
Datum popravila:		<b>Žig</b>
Popravilo, ki ga treba izvesti:		

7

## PROTIKOROZIJSKA KONTROLA

V primeru, da je nadaljevanje garancije odvisno od popravila, je to navedeno spodaj.

**VIN:** .....

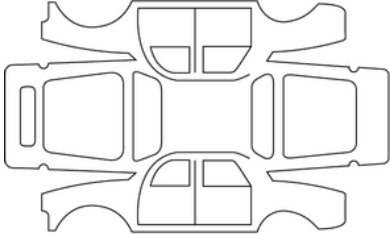
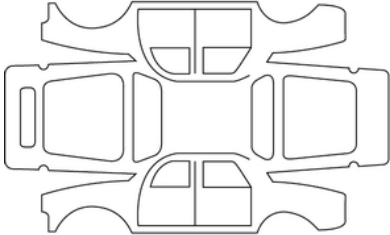
Datum popravila:		<b>Žig</b>
Popravilo, ki ga je treba izvesti zaradi koroziije:		
Datum popravila:		<b>Žig</b>
Popravilo, ki ga treba izvesti:		

## PROTIKOROZIJSKA KONTROLA

V primeru, da je nadaljevanje garancije odvisno od popravila, je to navedeno spodaj.

**VIN:** .....

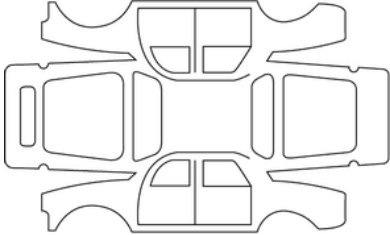
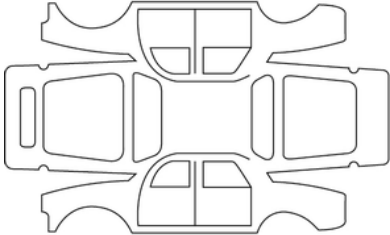
Datum popravila:		<b>Žig</b>
Popravilo, ki ga je treba izvesti zaradi koroziije:		
Datum popravila:		<b>Žig</b>
Popravilo, ki ga treba izvesti:		

7

# ABECEDNO KAZALO

## Symboles

"Kartica za prostoročno upravljanje": uporaba, [55](#)  
<UD-sous-titre>Ura </UD-sous-titre>, [134](#), [134](#)

## A

Active driver assist, [229](#)  
Airbag, [90](#)  
Airbag : Izklop sovoznikove varnostne blazine, [114](#)  
Airbag : vklop prednje varnostne blazine za sovoznika, [114](#)  
Airbags : varnost otroka, [114](#)  
Aktivno zaviranje v sili, [215](#)  
Aktivno zaviranje v sili v vzvratni prestavi, [244](#)  
Akumulator:, [322](#)

## B

Brisalci, [152](#), [152](#), [155](#)  
Brisanje/pranje stekel, [152](#), [155](#)

## D

Digitalni ključ, [62](#)  
Dodatni sistemi varovanja: stranska zaščita, [90](#)  
Dodatni sistemi varovanja na sprednjih sedežih, [83](#)  
DODATNI SISTEMI VAROVANJA NA ZADNJIH SEDEŽIH, [89](#)  
Dostop do motornega prostora, [317](#)

## E

ECO vožnja, [176](#)

Električna nastavitve višine svetlobnega snopa žarometov, [148](#)

Električni pomik stekel, [307](#)

Električno zaklepanje vrat, [70](#)

## F

Funkcija zunanje spremljevalne osvetlitve, [148](#)

## G

GARNITURA ZA POLNJENJE PNEVMATIK, [333](#)  
Gretje, [293](#)

## I

Identifikacijska ploščica motorja, [359](#)  
Instrumentna plošča, [129](#)

## K

Kamera za vzvratno vožnjo, [273](#)  
Karoserija (vzdrževanje), [325](#)  
Kartica: motor se ne zažene v prostoročnem načinu, [53](#)  
Kartica: prostoročno upravljanje, [53](#), [55](#)  
Kartica: rezervni ključ, [53](#)  
Kartica: zaklepanje, odklepanje odpiralnih elementov, [53](#)  
Kartica RENAULT: uporaba, [55](#)  
Kartica za prostoročno upravljanje: baterija, [60](#)  
Klimatizacija, [293](#), [301](#)  
Klimatska naprava: pojasnila in nasveti za uporabo, [302](#)  
Kontrolne naprave, [129](#)

# ABECEDNO KAZALO

Kontrolniki za odpiranje elementov/vrat, [55](#)

## L

Luči: nastavitve, [148](#)

Luči: zamenjava žarnic, [340](#)

## M

Meni za konfiguracijo, [133](#)

Meni za prilagoditev nastavitve vozila, [133](#)

Mere vozila, [362](#)

Metlice brisalcev: zamenjava, [343](#)

Motnje delovanja, [70](#), [352](#)

Motnje delovanja: baterije za kartice, [53](#)

Multimedijska oprema, [305](#)

## N

Nadzor hitrosti, [165](#)

Naprave za stransko zaščito, [90](#), [90](#)

Naprave za varovanje otrok, [93](#)

Nastavitve napajanja, [46](#)

Nastavitve prednjih sedežev, [73](#)

Nastavitve snopa žarometov., [148](#)

Nastavitve žarometov, [148](#)

Nastavitve, [133](#)

Nastavitve: meni za konfiguracijo, [133](#)

Nastavitve prilagoditve vozila, [133](#)

Nasveti za vožnjo, [176](#)

Nivo hladilne tekočine, [319](#)

Nivoji, [317](#), [320](#)

Notranja oprema: vzdrževanje, [327](#)

Notranja osvetlitev, [308](#)

Notranje lučke: zamenjava žarnic, [341](#)

Nujni primer: klic v sili, [288](#)

## O

Odklepanje vrat, [70](#)

Odlagalna mesta/ureditev: potniški prostor, [311](#)

Odpiranje/zapiranje prtljažnega prostora, [55](#)

Odpiranje/zapiranje strešnega okna, [55](#)

Odpiranje elementov, [55](#), [65](#)

Odpiranje in zapiranje vrat, [55](#)

Odpiranje vrat, [65](#), [70](#)

Odpravljanje težav: vleka vozila, [338](#)

Okolje, [175](#)

Omejevalnik hitrosti, [247](#)

Opozorilne luči na instrumentni plošči, [129](#)

Opozorilo: izvoz s parkirnega mesta, [282](#)

Opozorilo za mrtvi kot, [206](#)

Opozorilo za varnostno razdaljo, [211](#)

Opozorilo za voznikovo budnost, [222](#)

Oprema za varovanje otrok, [93](#)

Orodje, [336](#)

Otroci, [93](#)

Otroški sedeži, [93](#), [100](#)

# ABECEDNO KAZALO

## P

Parkirna zavora, [169](#)  
ploščice za identifikacijo vozila, [357](#)  
Pnevmatike, [329](#), [329](#)  
POKROV MOTORNEGA PROSTORA, [317](#)  
Polnilni kabel, [46](#)  
Pomoč pri parkiranju, [267](#)  
Poraba energije, [129](#), [129](#)  
Potovalni računalnik, [122](#)  
Pranje vetrobranskega stekla, [152](#), [155](#)  
Preprečevanje spremembe voznega pasu, [192](#)  
Preprečevanje spremembe voznega pasu v nujnih primerih, [199](#)  
Prevoz otrok, [93](#)  
Prikazovalnik, [129](#), [129](#)  
Prilagajanje nastavitvev vozila, [133](#)  
Pritrdišča za dodatno opremo, [350](#)  
Prostoročno parkiranje, [276](#)  
PRTLJAŽNIK, [70](#)

## R

Ravni:: hladilna tekočina, [319](#)

## S

Samodejna parkirna zavora, [169](#)  
Samodejno zaklepanje vrat med vožnjo, [70](#)  
Signali za osvetlitev, [148](#)  
Sistemi varovanja poleg varnostnega pasu, [90](#)

Sistem nadzora tlaka v pnevmatikah, [180](#)  
sistem za varovanje otrok, [93](#)  
Specifikacije motorja, [359](#)  
Sprednja sedeža, [73](#)  
Sprednji sedeži: nastavitvev, [73](#), [78](#)

## T

Temperatura: zunanost, [134](#)  
Teža vozila, [364](#)  
Tlak v pnevmatikah, [331](#)

## V

Varno izstopanje potnikov, [285](#)  
Varnostna blazina: airbag, [90](#)  
Varnostni pasovi, [78](#), [90](#)  
Varnost otroka, [93](#), [93](#)  
Varnost potnikov: sovoznik airbag, [114](#)  
Varovalke, [345](#)  
Vgradnja otroškega sedeža, [100](#)  
Vlečna kljuka, [315](#)  
Vleka vozila: v primeru okvare, [338](#)  
Volan: nastavitvev, [140](#)  
Voznikovo mesto, [117](#)  
Voznikov položaj: nastavitvev, [78](#)  
Vrata, [65](#), [70](#)  
Vrata/vrata prtljažnega prostora, [55](#), [70](#)  
Vstop v vozilo, [55](#)  
Vričnica za dodatno opremo, [310](#)

# ABECEDNO KAZALO

Vzdrževanje: filtri, [320](#)  
Vzdrževanje: karoserija, [325](#)  
Vzdrževanje notranja oprema, [327](#)  
Vzglavniki, [76](#)  
Vzglavniki na prednjih sedežih, [73](#)  
Vzglavniki na zadnjih sedežih, [76](#)  
Vzvratna ogledala, [142](#)

## Z

Zadnji sedeži, [76](#)  
Zagon motorja, [158](#)  
zaklepanje, odklepanje odpiralnih delov, [67](#)  
Zaklepanje vrat, [55](#), [70](#)  
Zamenjava in nadomestni deli, [365](#)  
Zamenjava metlic brisalcev verrobranskega stekla, [343](#)  
Zapiranje vrat, [65](#), [70](#)  
Zaustavitev motorja, [158](#)  
Zaznavanje prometnih znakov, [224](#)  
Zračniki, [293](#)  
Zunanja osvetlitev, [340](#)  
Zunanja osvetlitev in signalizacija, [144](#)  
Zvočni in svetlobni signali, [151](#)

## Z

Žarometi: prilagoditev, [148](#)





SOCIÉTÉ DES AUTOMOBILES ALPINE, SA par actions simplifiée à associé unique  
AVENUE DE BREAUDE, 76200 DIEPPE - SIRET 662 750 074 / SITE INTERNET : [alpinecars.com](http://alpinecars.com)

NU 1491-2 – 77 11 417 768 - 10/2024 - Edition slovène

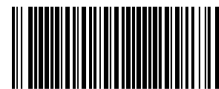

7711417768