

A290

ALPINE





# Welkom aan boord van uw elektrische auto

Dit instructieboekje bevat de benodigde informatie waarmee u:

- uw auto goed leert kennen zodat u alle functies en technische mogelijkheden ten volle kunt benutten.
- de prestaties optimaal kunt houden door het opvolgen van eenvoudige maar uitgebreide adviezen voor regelmatig onderhoud.
- kleine storingen waarvoor geen specialist nodig is, zelf snel kunt verhelpen.

Neemt u even de tijd om deze handleiding door te nemen en vertrouwd te raken met de informatie en richtlijnen die zij bieden over de functies en nieuwe elementen van uw auto. Als sommige punten nog onduidelijk zijn, willen de technici van onze dealers u graag alle verdere informatie geven.

De volgende symbolen bieden begeleiding:



en zichtbaar in de auto - geven aan dat u de handleiding moet raadplegen voor informatie over en/of beperkingen voor handelingen met betrekking tot de uitrusting van uw auto.

→ Overal in de handleiding verwijst een overdracht naar een pagina.



**dit duidt overal in het instructieboekje op een risico, een gevaar of een veiligheidsadvies.**

Dit boekje is tot stand gekomen aan de hand van de technische gegevens die op het moment van samenstelling van dit boekje bekend waren. **In de gids "Hoofdpunten" staan alle mogelijke uitrustingen (standaard of optioneel) van dit model beschreven, de aanwezigheid ervan in de auto is afhankelijk van de uitvoering, de gekozen opties en het land van aflevering.**

**Dit document kan ook informatie bevatten over uitrustingen die pas op een later tijdstip zullen worden toegepast.**

**De schema's in de gebruikershandleiding zijn voorzien van voorbeelden.**

Wij wensen u een goede reis in uw auto.

Vertaald uit het Frans. Gehele of gedeeltelijke nadruk of vertaling is verboden zonder schriftelijke toestemming van de constructeur van de auto.

# INHOUD

<b>Welkom aan boord van uw elektrische auto</b> .....	<b>4</b>	Starten, Stoppen van de motor .....	163
Buitenkant .....	4	Procedure voor vertrek vanuit stilstand .....	166
Interieur .....	6	"Overtake"-functie .....	168
Bestuurderspositie .....	8	Versnellingschakelaar .....	170
Rijhulpsystemen .....	10	Regeneratief remsysteem .....	173
Veiligheid in de auto .....	12	Parkeerrem .....	175
Een auto identificeren - etiketten .....	14	Milieu .....	181
De motorruimte (periodiek onderhoud) .....	16	Tips voor het rijden, zuinig rijden .....	182
pechhulp .....	18	Actieradius van de auto: tips .....	185
<b>Ken uw auto</b> .....	<b>20</b>	Controlesysteem bandenspanning .....	187
Elektrische auto .....	20	Hulpen correctiesystemen tijdens het rijden .....	193
Kaart .....	54	Extra rijhulpmiddelen .....	198
Digital key .....	63	Snelheidsbegrenzer .....	257
Portieren en kleppen .....	67	Stop and Go adaptieve snelheidsregelaar .....	261
Op de voorplaats(en) .....	76	Parkeerhulp .....	278
Plaatsen achter .....	79	Noodoproep .....	299
Autogordels .....	81	<b>Uw comfort</b> .....	<b>302</b>
Extra veiligheidsvoorzieningen .....	86	RIJMODUS .....	302
Kinderveiligheid .....	95	Ventilatieroosters, verwarming en airconditioning .....	304
Kinderzitjes .....	102	Multimedia-uitrusting .....	316
Kinderveiligheid: de passagiersairbag voorin uit- schakelen, inschakelen .....	118	Uitrusting interieur .....	318
Bedieningsorganen .....	121	Opbergruimte, indeling interieur .....	322
boordcomputer .....	126	Transport van goederen .....	325
Controlelampjes .....	140	<b>Onderhoud</b> .....	<b>328</b>
Stuurinrichting .....	145	Toegang tot de motor, niveau .....	328
Beeld achterkant .....	147	Accu: .....	333
Verlichting en signalisatie .....	149	Reinigen .....	336
CLAXON EN LICHTSIGNALEN .....	156	<b>Praktische tips</b> .....	<b>340</b>
Ruitenwissers .....	157	Banden .....	340
<b>Rijden</b> .....	<b>163</b>	pechhulp .....	350

# INHOUD

Koplampen, lampen: vervangen van een lamp ....	352
Ruitenwisserbladen: vervanging .....	355
Zekeringen.....	357
Accessoires installeren en gebruiken.....	362
Storingen.....	364
<b>Technische gegevens.....</b>	<b>369</b>
Informatie over de auto .....	369
ONDERDELEN EN REPARATIES.....	379
onderhoudscoupons.....	380
Plaatwerkcontrole .....	386

# BUITENKANT

1

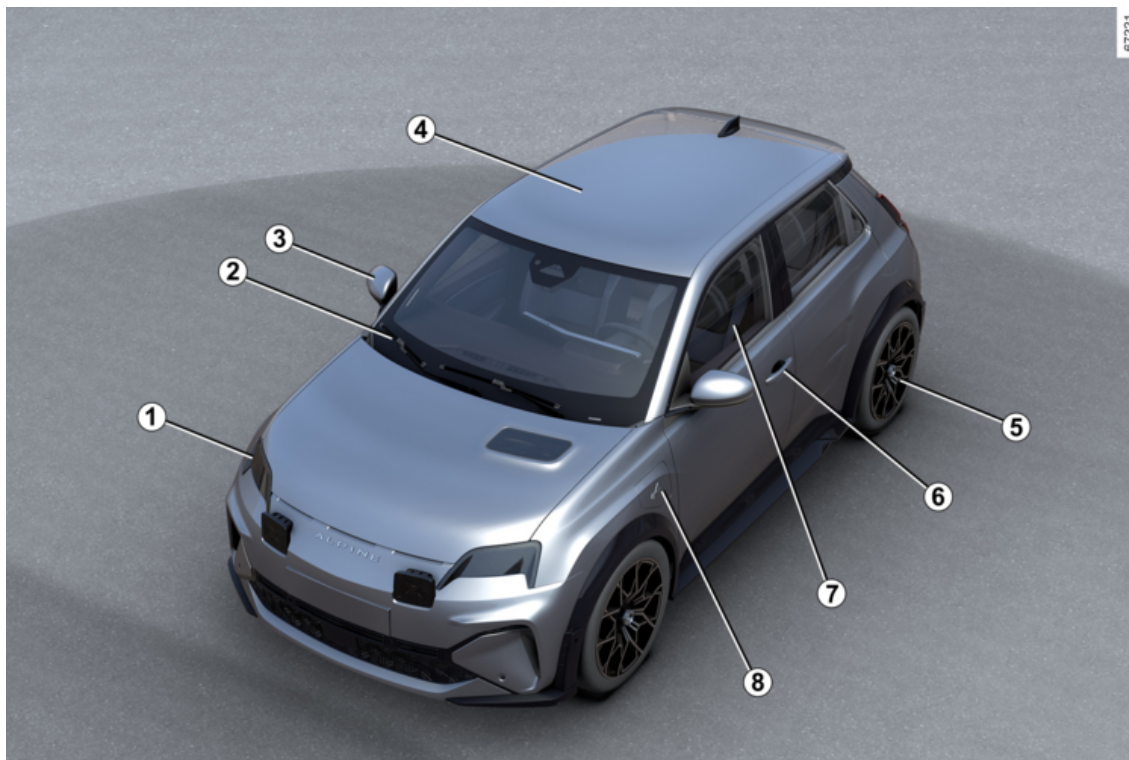

4 - Welkom aan boord van uw elektrische auto

# BUITENKANT

1. Verlichting: werking → 149

Verlichting: vervangen → 352

2. Ruitenwischer/-sproeier → 157

Ontwasemen → 307

3. Spiegels → 147

4. Onderhoud van de carrosserie

→ 336

5. Banden → 340

6. → 54 → 63-kaart

Portieren ver-/ontgrendelen → 69

7. Elektrische ruitbediening → 318

8. Lading → 30

# INTERIEUR

1



# INTERIEUR

1. Uw rijpositie aanpassen → **81**
2. Opbergruimtes/indeling interieur → **322**
3. Hoofdsteun achter → **79**  
Achterbank → **80**
4. Vervoer van voorwerpen → **325**
5. Kinderveiligheid → **95**
6. Hoofdsteunen voor → **76**  
Voorstoelen → **77**

# BESTUURDERSPOSITIE

1

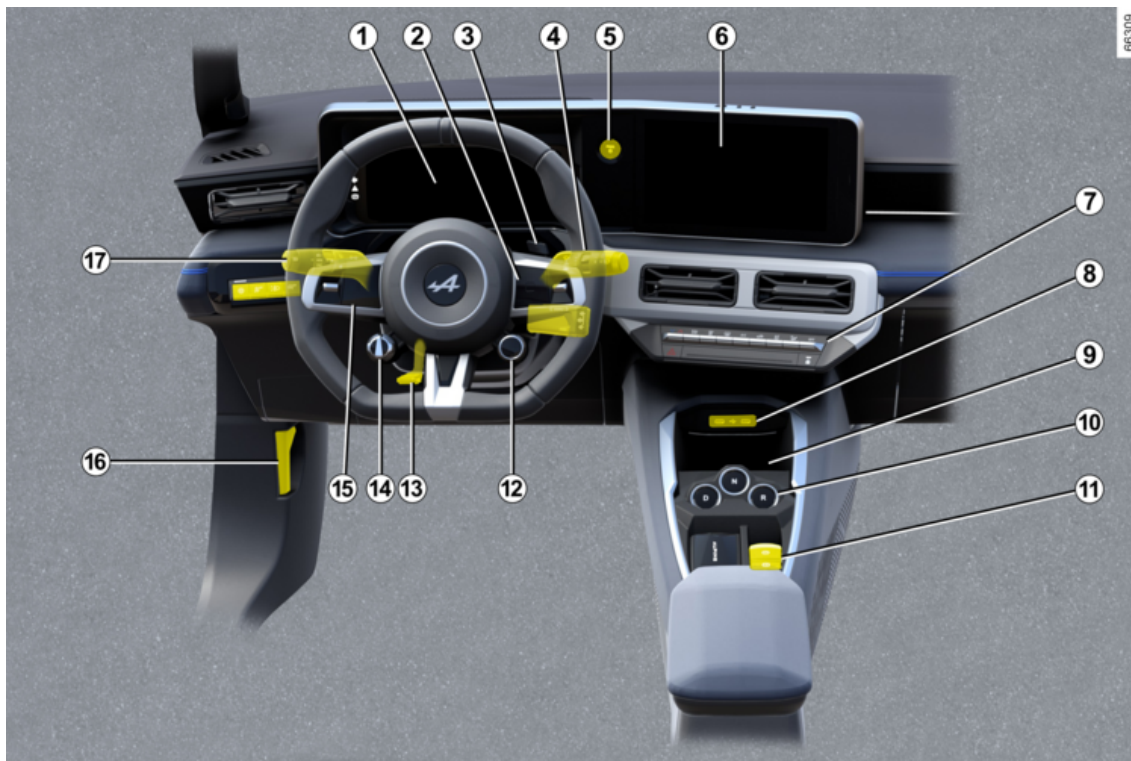

## BESTUURDERSPOSITIE

1. Instrumentenpaneel → 140
2. Knoppen boordcomputer → 126
3. Inhaalknop (OV) → 166 → 168
4. Bediening ruitenwisser(s)/  
sproeier(s). → 157
5. Knop voor het starten/stoppen  
van de motor → 163
6. Multimedievoorkant → 316
6. Stoelverwarming → 76/Ver-  
warmd stuurwiel → 145
7. Verwarming/airco → 307
8. USB-C-poorten in de midden-  
console → 321
9. Opbergruimte middenconsole/  
inductielaadzone → 322
10. Versnellingschakelaar → 170
11. Automatische parkeerrem → 175
12. Knop RIJMODUS → 302
13. Stuurwiel afstellen → 145
14. Regeneratief remmen → 173
15. Snelheidsbegrenzer → 257  
Stop & Go adaptieve snelheidsre-  
gelaar → 261
16. Motorkapontgrendeling → 328
17. Buitenverlichting → 149

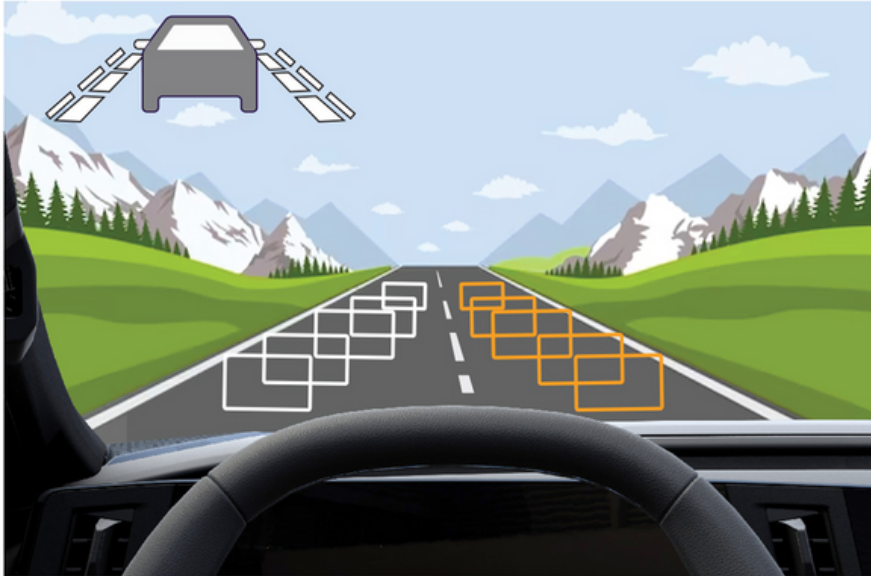

# RIJHULPSYSTEMEN

- Rijhulp- en correctiesystemen → **193**
- Mijn veiligheid → **198**
- Preventie verlaten rijstrook → **199**
- Noodpreventie verlaten rijstrook → **207**
- Actieve noodstop → **224**
- Actieve noodstop bij achteruitrijden → **254**
- Dodehoekwaarschuwing → **214**
- Uitparkeerwaarschuwing → **293**
- Controlesysteem bandenspanning → **187**
- Veiligeafstandwaarschuwing → **220**
- Detectie bestuurdersaliertheid → **231**
- Snelheidsbegrenzer → **257**
- Stop & Go adaptieve snelheidsregelaar → **261**
- Verkeersborddetectie → **233**
- Parkeerhulp → **278**
- Achteruitrijcamera → **284**
- Handsfree parkeren → **287**
- Veilig wegrijden → **296**
- Uitparkeerwaarschuwing → **293**

# VEILIGHEID IN DE AUTO

1

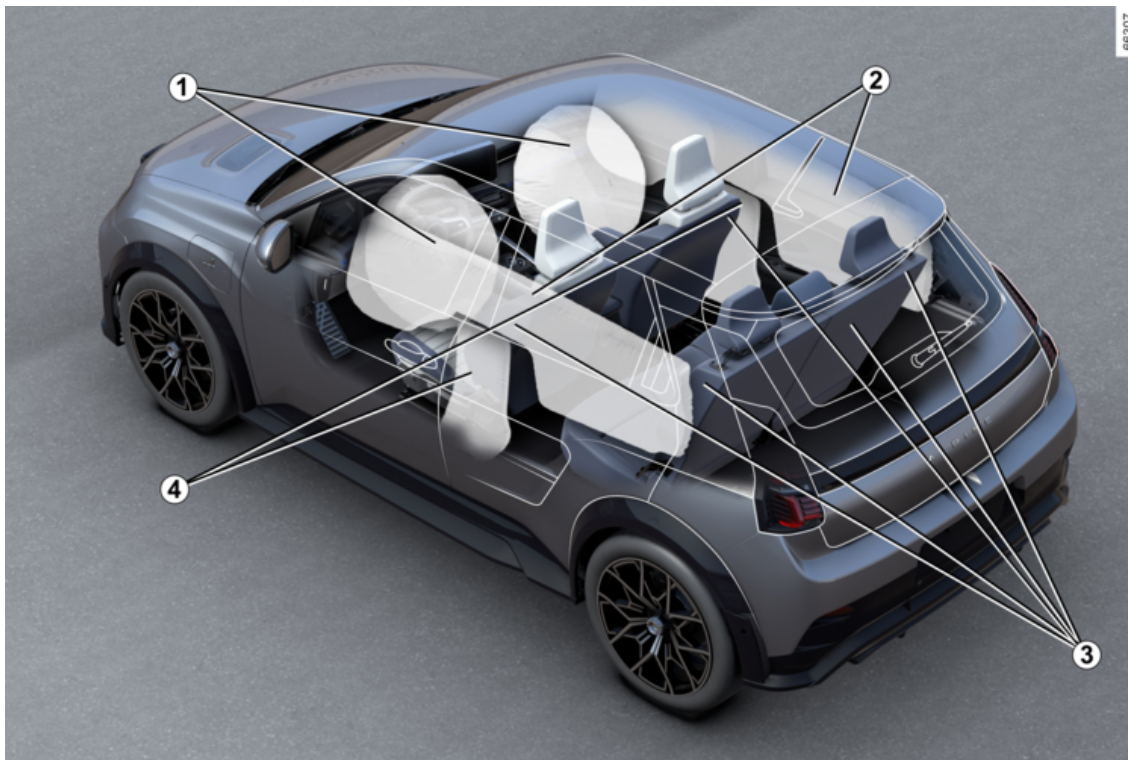

# VEILIGHEID IN DE AUTO

1. Airbags Voorin → 87  
Passagier voorin airbag autogordel → 95
2. Airbags Zijruit → 92
3. Autogordels → 81
4. Airbags aan de zijkant → 92

# EEN AUTO IDENTIFICEREN - ETIKETTEN

1

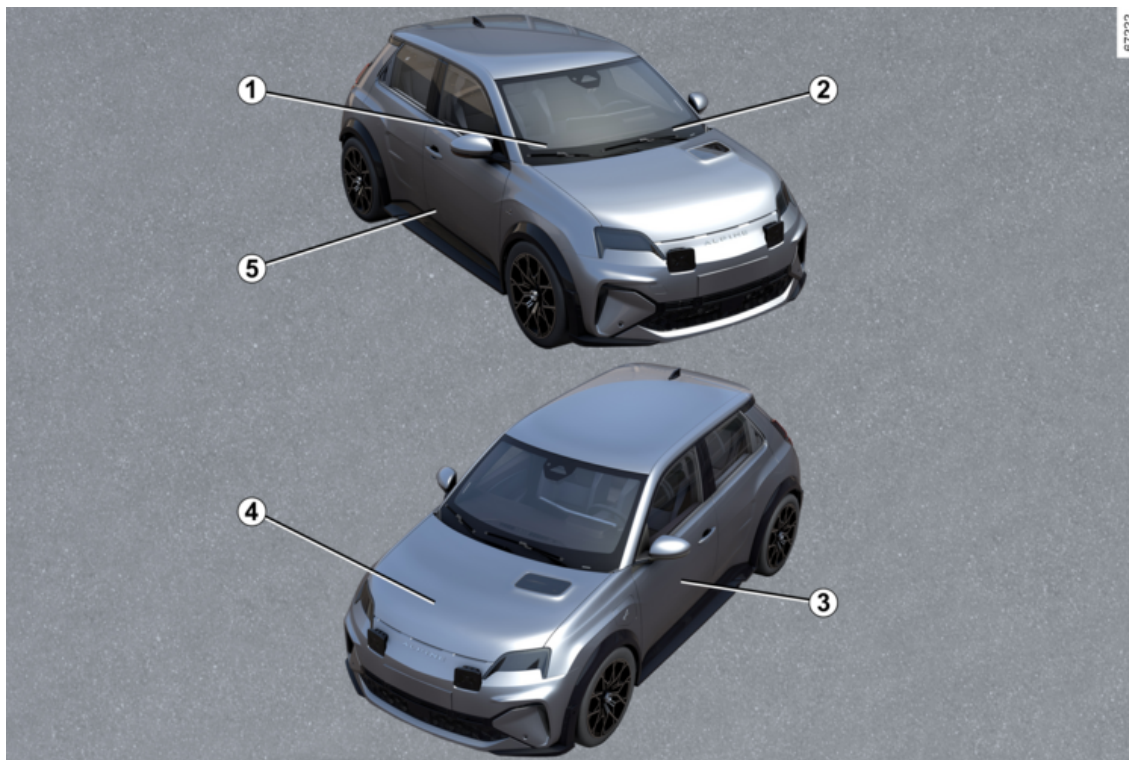

67222

## EEN AUTO IDENTIFICEREN - ETIKETTEN

1. Technische informatie voor de hulpdiensten → **370**
2. Voertuigidentificatienummer: herinnering → **369**
3. Bandenspanningslabels → **343**
4. Motoridentificatie → **371**
5. Identificatieplaatje auto → **369**

## DE MOTORRUIMTE (PERIODIEK ONDERHOUD)

1

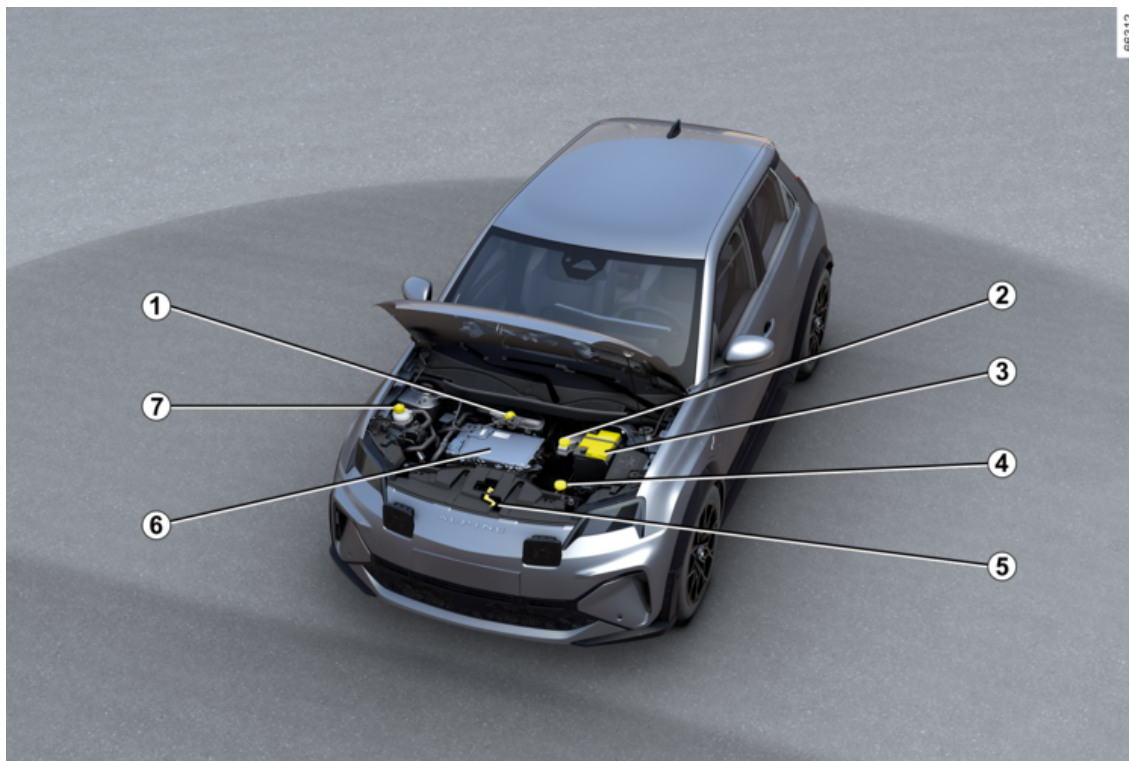

## DE MOTORRUIMTE (PERIODIEK ONDERHOUD)

1. Accu- en motorkoelvloeistof  
→ **330**
2. Remvloeistof → **331**
3. 12 V-accu → **333**
4. Ruitensproeiervloeistof → **332**
5. De motorkap openen → **328**
6. 400 V elektrisch circuit → **20**
7. Koelvloeistof interieur → **330**

# PECHHULP

1

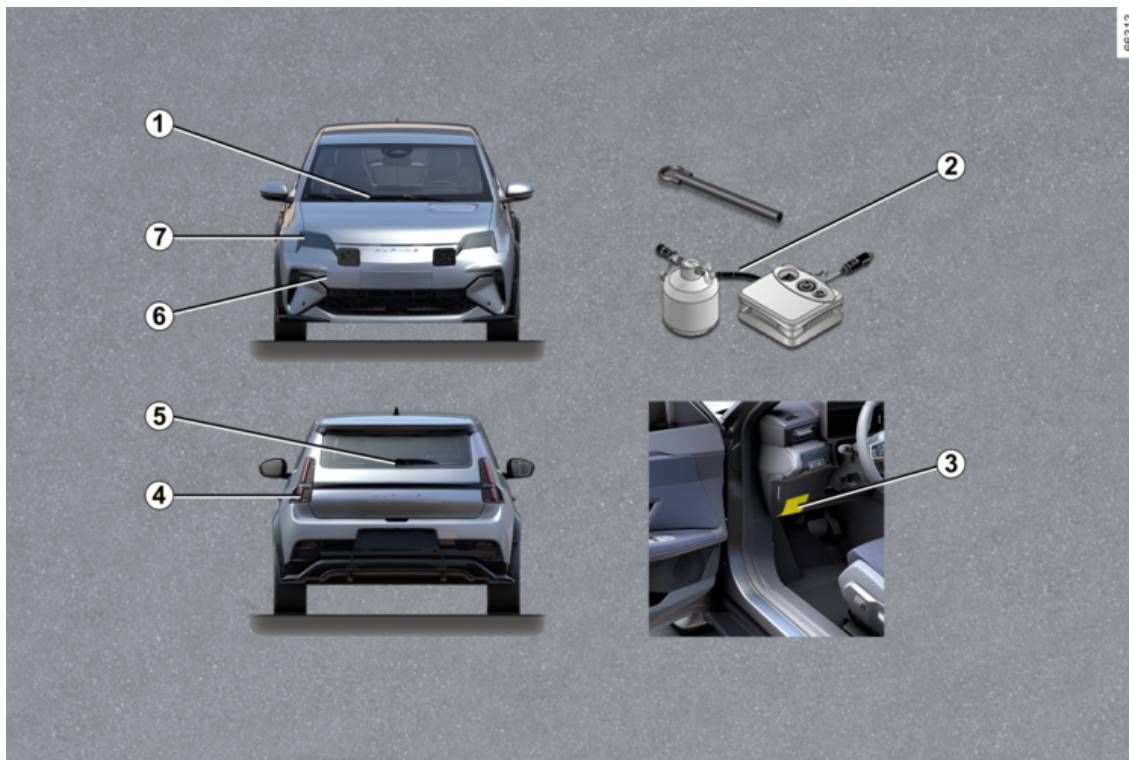

## PECHHULP

1. Ruitenwisserblad(en) voor vervangen → **355**
2. Lekke band → **344**  
Gereedschappen → **348**
3. Zekeringen → **357**
4. Lampen van achterlicht vervangen → **352**
5. Vervangen van het ruitenwisserblad achter → **355**
6. Sleppunt voor → **350**
7. Lampen van koplamp vervangen → **352**

# ELEKTRISCHE AUTO

## Introductie

2

De elektrische auto heeft specifieke kenmerken, maar werkt op een gelijksoortige manier als een auto met verbrandingsmotor.

Het fundamentele verschil is dat de elektrische auto alleen elektrische energie gebruikt in plaats van brandstof zoals auto's met verbrandingsmotor.

Wij raden u daarom aan dit instructieboekje, dat uw elektrische auto beschrijft, aandachtig door te lezen.



# ELEKTRISCHE AUTO

Schematisch diagram voor elektrische voertuigen

2

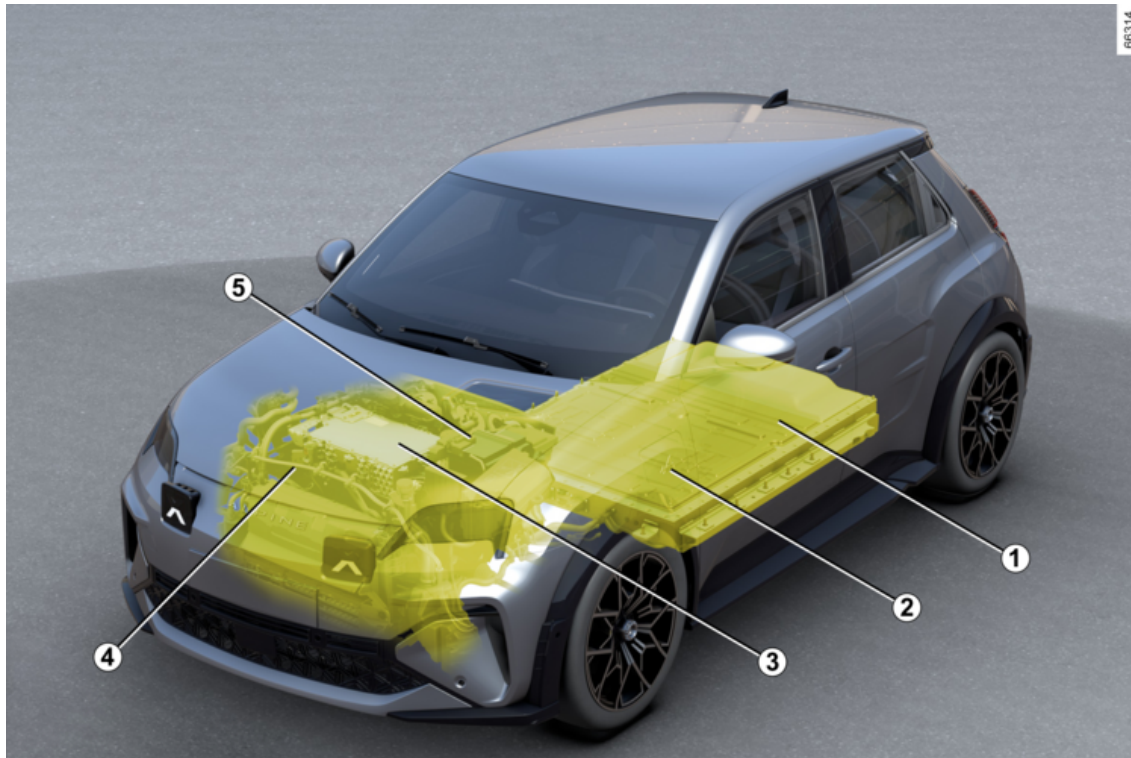

## ELEKTRISCHE AUTO

- 1 Tractie­batterij "400 volt".
- 2 Oplaadaansluiting
- 3 Elektrische motor
- 4 Oranje elektrische bedrading
- 5 12 V hulpaccu

# ELEKTRISCHE AUTO

## Aangesloten services

2

### Introductie

Uw elektrische auto is uitgerust met aangesloten diensten die het mogelijk maken te kennen en/of in te stellen:

- de laadstatus van de auto met waarschuwing 'accu bijna leeg';
- oplaadprogrammering voor de tractiebatterij volgens door u te kiezen instellingen;
- resterende actieradius van de auto;
- ...

U hebt toegang tot deze diensten via:

- externe digitale apparaten (mobiele telefoon, tablet, enz.);
- het multimediascherm in de auto.

Raadpleeg voor meer details de gebruiksaanwijzing van het mediasysteem of neem contact op met een merkdealer.



U kunt zich altijd op een aangesloten service abonneren of uw abonnement verlengen door een erkende dealer te raadplegen

### Accu's

De elektrische auto beschikt over twee typen accu's:

- een 400V-tractiebatterij;
- een "12 V"-hulpaccu.

#### 400V-tractiebatterij

Deze accu slaat de energie op die nodig is om de motor van uw elektrische auto goed te laten werken. Zoals elke accu wordt deze bij gebruik ontladen en moet hij daarom regelmatig worden opgeladen.

U hoeft niet te wachten totdat u op reserve rijdt om de tractiebatterij op te laden.

De oplaadtijd kan verschillen naar gelang het type speciale wandcontactdoos of openbaar oplaadpunt waaraan u verbonden bent.

De actieradius van uw auto hangt af van de lading van de tractiebatterij en ook van uw rijstijl → 185.

Het airconditioningsysteem van de auto wordt gebruikt om de tractiebatterij te koelen.

Om de levensduur van uw tractiebatterij te verlengen, moet u uw airconditioningsysteem laten controleren door een gekwalificeerde vakman. Vooral als u merkt dat de prestaties van de airconditioning afnemen.

### 12 V hulpaccu

De tweede batterij van uw auto is een secundaire 12V-batterij. Deze levert de energie die nodig is om de uitrusting van de auto (verlichting, ruitenwissers, remhulp enz.) te laten werken.

(A)



61587

## ELEKTRISCHE AUTO

Het pictogram  geeft de elektrische onderdelen van uw auto aan die een veiligheidsrisico kunnen vormen.

### 400V-circuit



Het "400 V"-circuit is te herkennen aan de oranje bedrading **6** en componenten met het symbool



Het aandrijfsysteem van de elektrische auto gebruikt ongeveer 400 volt gelijkspan-

ning.

Dit systeem kan tijdens en na het uitzetten van het contact onder spanning staan. Let op de waarschuwingen op de stickers in de auto.

Elke ingreep op of wijziging van het elektrische systeem van 400 V (componenten, kabels, stekkers, tractiebatterij) is strikt verboden vanwege de risico's voor uw veiligheid.

Roep de hulp in van een merkdealer.

**Risico van ernstige brandwonden of mogelijk dodelijke elektrische schokken.**

### Rijden

Net als bij een auto met automatische transmissie moet u eraan wennen dat u uw linkervoet niet moet gebruiken en er niet mee moet remmen.

Wanneer u tijdens het rijden uw voet van het gaspedaal haalt of

het rempedaal indrukt, genereert de motor tijdens het afremmen elektriciteit die wordt gebruikt om de tractiebatterij op te laden → **182**.

Diepe plassen, overstromingen:



Rijd niet verder als het water op de weg hoger staat dan de onderrand van de velgen.



Het remmen op de motor kan in geen geval het indrukken van het rempedaal vervangen.



### Hindert het rijden

Gebruik aan de bestuurderskant matten die geschikt zijn voor de auto en zet deze vast aan de vooraf geïnstalleerde onderdelen. Controleer regelmatig of ze goed vastzitten. Stapel niet meerdere matten op elkaar.

**Gevaar van hakende pedalen**

# ELEKTRISCHE AUTO

## Geluid

Elektrische auto's zijn erg stil. U bent er nog niet aan gewend, en de andere weggebruikers zijn dat evenmin. Ze kunnen moeilijk horen of de auto rijdt.

Omdat de motor vrijwel geen geluid maakt, hoort u geluiden die u niet gewend bent (geluid van de wind, banden enz.).

Elke keer dat het contact wordt uitgeschakeld, wordt na ongeveer tien seconden de ventilatie uitgeschakeld.

## Voetgangersclaxon

Met de voetgangersclaxon kunt u andere weggebruikers waarschuwen, met name voetgangers en fietsers.

Bij het starten van de motor blijft de voetgangersclaxon automatisch geactiveerd. Het geluidssignaal klinkt als de auto een snelheid heeft van 1 tot ongeveer 30 km/u.

Raadpleeg de multimedia-instructies voor meer informatie over de voetgangersclaxon.

Bij een storing aan de voetgangersclaxon wordt het controle-

lampje  weergegeven op het instrumentenpaneel, samen met

het bericht "Storing geluid exterieur".

Ga naar een merkdealer.



Uw elektrische auto is stil. Zet voordat u de auto verlaat, uw voet op het rempedaal en stop de motor.

**RISICO VAN ERNSTIG LETSEL**

## Belangrijke aanbevelingen



Gelieve deze richtlijnen aandachtig te lezen. Als deze adviezen niet worden opgevolgd, kan dat leiden tot **brand, ernstig letsel of elektrische schokken die de dood tot gevolg kunnen hebben.**

### **Bij een ongeluk of elektrische schok**

Bij een ongeval of botsing tegen de onderkant van de auto (bijv. contact met een paaltje, stoeprand of ander straatmeubilair) kan het elektrische circuit of de tractiebatterij beschadigd raken.

Laat uw auto door een merkdealer controleren.

Raak de 400V-onderdelen of blootliggende oranje kabels die vanaf de binnen- of buitenkant van de auto zichtbaar zijn, nooit aan.

Bij een grote beschadiging van de tractiebatterij kunnen mogelijk lekken optreden;

- raak nooit vloeistoffen aan die afkomstig zijn van de tractiebatterij;
- bij lichamenlijk contact met veel water spoelen en zo snel mogelijk een arts raadplegen.

Na een schok, hoe licht ook, aan het oplaadpunt en/of de klep, moet u deze zo snel mogelijk laten controleren door een merkdealer.

### **Bij brand**

Verlaat bij brand onmiddellijk de auto en laat iedereen uitstappen, en neem contact op met de hulpdiensten. Geef daarbij aan dat het een elektrische auto betreft.

Maak alleen gebruik van blusmiddelen van het type ABC of BC die geschikt zijn voor het bestrijden van brand in elektrische installaties. Geen water of andere blusagenten gebruiken.

Neem bij beschadiging van het elektrische circuit altijd contact op met een merkdealer.

**Voor elke vorm van slepen → 350.**

### **Wassen van de auto**

Reinig de motorruimte, de oplaadaansluiting en de tractiebatterij nooit met een hogedrukreiniger.

### **Risico van beschadiging van het elektrische circuit.**

Was de auto nooit wanneer deze wordt opgeladen. Was de laadkabel nooit als het voertuig wordt opgeladen.

Was de laadkabel en de laadkabelstekker nooit als de kabel niet is aangesloten, om corrosie van de laadpin- nen te voorkomen.

## ELEKTRISCHE AUTO

Risico van mogelijk dodelijke elektrische schokken.

2



# ELEKTRISCHE AUTO

Opladen

2

Schematisch diagram

# ELEKTRISCHE AUTO

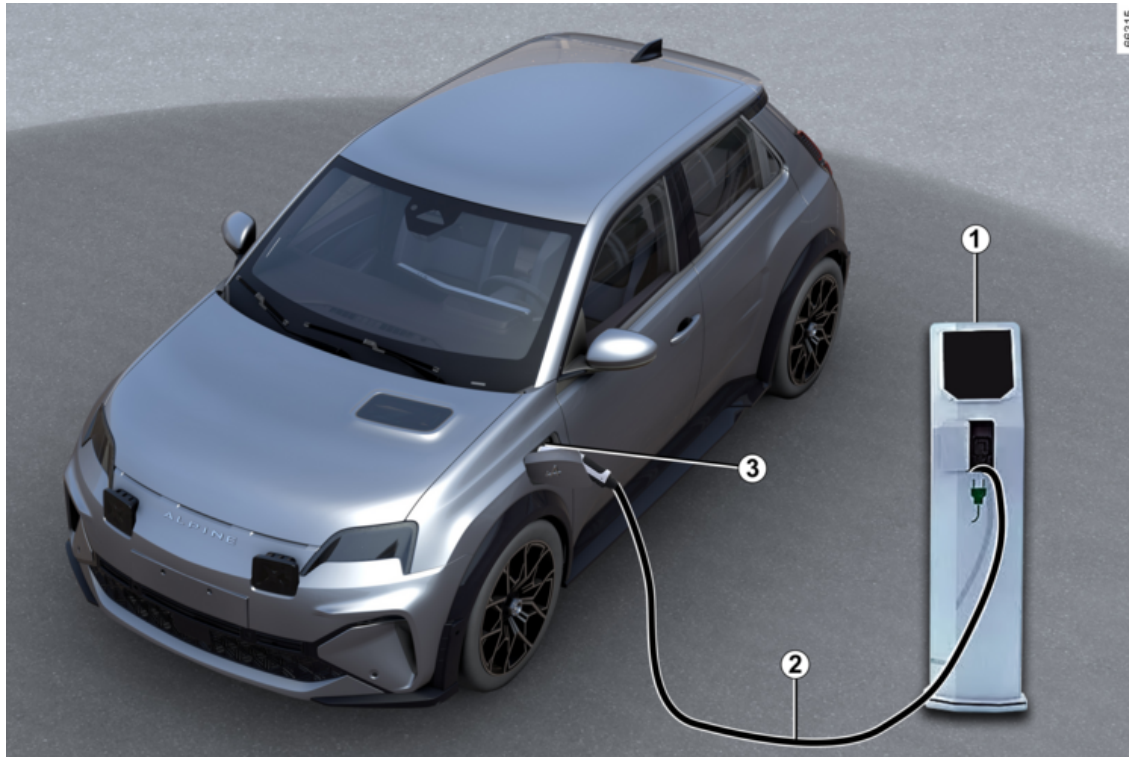

2

## ELEKTRISCHE AUTO

1 Specifieke wandcontactdoos of laadpunt

2 Oplaadkabel

3 Oplaadaansluiting

2



Raadpleeg bij vragen over de benodigde uitrusting voor het opladen een merkdealer.



### **Belangrijke aanbevelingen voor het opladen van uw auto**

Gelieve deze richtlijnen aandachtig te lezen. Als deze adviezen niet worden opgevolgd, kan dat leiden tot **brand, ernstig letsel of elektrische schokken die de dood tot gevolg kunnen hebben.**

#### **Opladen**

Voer geen onderhoud uit op de auto tijdens het opladen (wassen, onderhoud aan de motor...).

Bij aanwezigheid van water, tekenen van corrosie of vreemde elementen in de stekker van het oplaadsnoer of in het laadcontact van de auto mag u de auto niet opladen. Risico van brand.

Raak de contacten van het snoer, het stopcontact of het laadcontact van de auto niet aan en steek er niets in.

Sluit het laadsnoer nooit aan op een adapter, een stekkerdoos of een verlengsnoer.

Het gebruik van een generator is verboden.

Demonteer of wijzig nooit de oplaadaansluiting van de auto of het oplaadsnoer. Risico van brand.

Wijzig de elektrische installatie niet of werk er niet aan tijdens het opladen.

Bij een botsing, zelfs een lichte, tegen de oplaadklep of de klep, moet u deze zo snel mogelijk laten controleren door een merkdealer.

Wees voorzichtig met de kabel: niet op staan, niet in water dompelen, niet aan trekken, niet aan schokken blootstellen.

Regelmatig controleren of de laadkabel in goede staat verkeert.

Bij schade aan de laadkabel (corrosie, bruine verkleuring, scheurtjes, enz.), aan het apparaat of aan de laadaansluiting van het voertuig: NIET gebruiken. Wend u tot een merkdealer voor een vervangend exemplaar.

Neem contact op met een merkdealer als het vergrendelingsmechanisme van de laadklep niet wordt geactiveerd en/of de laadaansluiting van de auto wordt ontgrendeld.

# ELEKTRISCHE AUTO

## Laadkabel A

47303



Deze kabel is specifiek voor uw auto en bestemd voor de verbinding met wandcontactdozen of publieke oplaadpunten voor standaardopladen van de tractieaccu.

## Laadkabel B

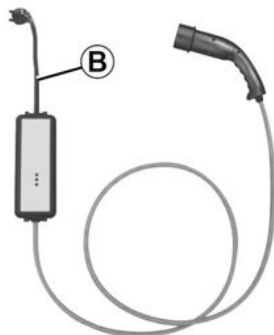

35906

Deze kabel kan gebruikt worden voor:

- bij normaal gebruik, op een stopcontact dat alleen voor het voertuig wordt gebruikt (opladen met 14 A/16 A);
- zo nu en dan opladen via een gewoon stopcontact (opladen met 8 A), bijvoorbeeld wanneer u onderweg bent.

Stopcontacten moeten altijd worden gemonteerd zoals vermeld in de instructies geleverd bij het laadsnoer **B**.

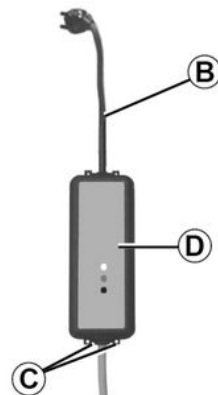



34577

Lees altijd de gebruiksaanwijzing van laadkabel **B** **zorgvuldig** door.

**i** Laat de snoerdoos nooit aan het snoer hangen. Gebruik de haken **C** om dit op te hangen.

## ELEKTRISCHE AUTO

 Indien tijdens het laden een storing optreedt (rode waarschuwingslampje van de eenheid **D** verschijnt), stop dan onmiddellijk met opladen. Raadpleeg het instructieboekje van het snoer.

 Gebruik bij voorkeur een laadsnoer waarmee de tractiebatterij standaard kan worden opgeladen.

 Voordat u de laadkabel reinigt, moet u ervoor zorgen dat de kabel is losgekoppeld. Reinig de kabel met een doek die licht is bevochtigd met water. Zorg er bij het reinigen voor dat de doek niet in contact komt met de uiteinden van de kabel (connectoren, oplaadpinnen) om elk risico op corrosie te voorkomen.

 Elke oplaadkabel wordt opgeborgen in de bagageruimte van de auto  
→ 73.

## Belangrijke aanbevelingen

2



### **Belangrijke aanbevelingen voor het opladen van uw auto**

Gelieve deze richtlijnen aandachtig te lezen. Als deze adviezen niet worden opgevolgd, kan dat leiden tot **brand, ernstig letsel of elektrische schokken die de dood tot gevolg kunnen hebben.**

#### **Keuze van laadsnoer**

De standaard bij deze auto geleverde laadsnoeren zijn specifiek voor deze auto ontwikkeld. Ze zijn bedoeld om u te beschermen tegen risico's van een elektrische schok die de dood of brand kan veroorzaken.

Gebruik geen laadkabels van oudere modellen; deze zijn niet aangepast.

Voor uw veiligheid is het gebruik van een laadsnoer dat niet door de fabrikant is voorgeschreven strikt verboden. Het niet-naleven van dit voorschrift kan leiden tot brand of een mogelijk dodelijke elektrische schok.

Vraag bij een merkdealer naar een laadsnoer specifiek voor uw auto.

#### **Met het laadsnoer B**

De handleiding bij het laadsnoer vermeldt de benodigde voorzorgsmaatregelen bij gebruik van het product en de technische specificaties voor de montage van het stopcontact.

#### **Hoofdzaken voor het installeren**

##### **Stopcontact**

Laat een speciale wandcontactdoos installeren door een vakman.

##### **Gewoon stopcontact**

Laat een erkende vakman controleren of elk stopcontact waarop u de laadkabel aansluit, voldoet aan de normen en voorschriften die in uw land van kracht zijn en aan de specificaties die staan vermeld in het punt "Voedingssystemen".

##### **Voedingssystemen**

Gebruik alleen oplaadterminals die voldoen aan de norm IEC 61851-1 en aansluitpunten beschermd met:





- een type A aardlekapparaat van 30 mA voor de aansluiting die u gebruikt;
- een overstroombeveiliging;
- beveiliging tegen overspanningen op plaatsen waar de bliksem kan inslaan (IEC 62305-4);
- een aardeverbinding die voldoet aan de normen in het betreffende land.



# ELEKTRISCHE AUTO

## Stickers

2

Laadtype	Wisselstroom (AC)			
-aansluiting	Laadaansluiting 1 /Laadkabel 4		Auto 3 /laadkabel 5	
Laadtypen die voldoen aan de Europese normen (raadpleeg voor alle andere gevallen een erkende dealer).				



# ELEKTRISCHE AUTO

## Gelijkstroom (DC)

2

62378

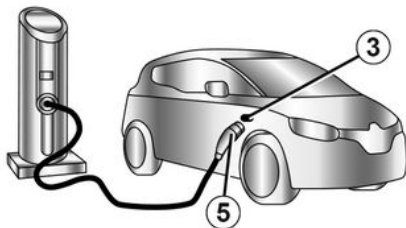
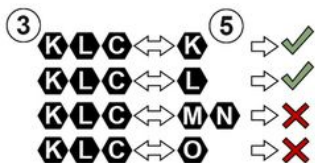





Als de informatie verschijnt op de laadklep van het voertuig, volgt u de onderstaande instructies.

Voordat u een laadkabel aansluit, moet u controleren of de kleur en een van de letters op de aansluiting **3** overeenkomen met de kleur en een van de letters op het uiteinde **5** van de laadkabel.

# ELEKTRISCHE AUTO

## Stickers

Laadtype	Gelijkstroom (DC)				
-aansluiting	Auto 3 /laadkabel 5				
Laadtypen die voldoen aan de Europese normen (raadpleeg voor alle andere gevallen een erkende dealer).					

2

## ELEKTRISCHE AUTO

### Elektrisch laadcontact 3

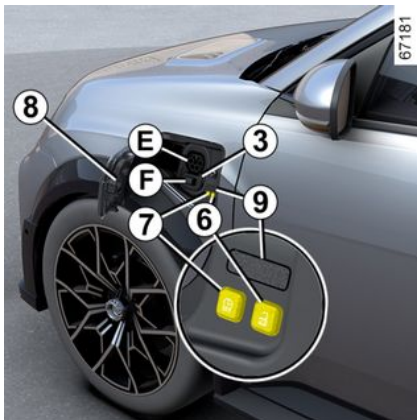



**Opmerking:** verwijder bij insneeuwen de sneeuw rond het laadcontact van de auto alvorens de auto te koppelen of los te koppelen.

De aanwezigheid van sneeuw in het laadcontact kan immers het koppelen van het laadsnoer blokkeren.

De auto is uitgerust met twee laadcontacten aan de voorkant van de auto:

- aansluiting **E** voor opladen tot 11 kW;
- aansluiting **F**, afhankelijk van de auto, naast aansluiting **E**, voor snelladen.

Er zitten ook twee knoppen aan de binnenkant van de oplaadklep:

- met de knop **6**  ontgrendelt u de laadkabel;
- met de knop **7**  start u onmiddellijk het opladen van de auto.

#### Voorzorgsmaatregelen

Voor dagelijks gebruik wordt aanbevolen om uw voertuig tot 80% op te laden om de levensduur van de batterij te verlengen.

Laad uw auto niet op en parkeer deze niet bij extreme temperatuursomstandigheden (hitte of kou).

In extreme gevallen kan het opladen enkele minuten duren voordat de motor start (de tractiebatterij heeft wat tijd nodig om af te koelen of op te warmen).

Wanneer de auto gedurende meer dan 7 dagen geparkeerd staat bij temperaturen lager dan ongeveer -25 °C, kan de tractiebatterij mogelijk niet opgeladen worden.

Wanneer de auto gedurende meer dan 3 maanden geparkeerd staat met een laadniveau rond nul, kan de batterij mogelijk niet meer worden opgeladen.

Het beschikbare energieniveau is afhankelijk van de batterijtemperatuur. Dit kan dus variëren tussen het stoppen en opnieuw starten van het voertuig, als de accu koud of warm is.

Om de levensduur van uw tractiebatterij te vrijwaren, moet u vermijden om uw auto gedurende meer dan een maand met een hoog laadniveau geparkeerd te laten staan, vooral in perioden van extreme warmte.

U kunt de tractiebatterij het beste opladen na het rijden en/of in een omgeving met een gematigde temperatuur. Anders kan het opladen lang duren of onmogelijk zijn.

Het wordt ook aanbevolen om het voertuig na het rijden op te laden als het laadniveau laag is (< 25%) en bij negatieve temperaturen.

#### Tips

- Parkeer de auto bij erg warm weer bij voorkeur op een schaduwrijke/overdekte plaats om deze op te laden.
- Ook bij regen en sneeuw kan de auto worden opgeladen.
- Een ingeschakelde airconditioning verlengt de laadduur.

# ELEKTRISCHE AUTO

## Opladen van de tractiebatterij Stilstaande auto, contact uit:

- pak de oplaadkabel **2** die zich in de opbergbak in de bagageruimte van uw auto bevindt;
- druk op de oplaadklep **8** om deze te openen. Het waarschuwingslampje **9** licht wit op;

**i** Afhankelijk van de auto wordt, wanneer de laadklep open of niet goed gesloten is, het bericht "Laadklep open" weergegeven op het instrumentenpaneel.

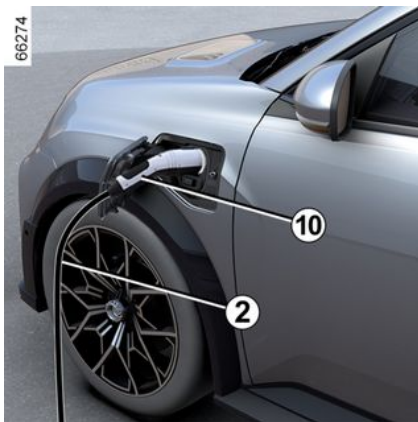

- sluit het uiteinde van het snoer aan op de voedingsbron;
- pak de handgreep **10** vast;
- Sluit het snoer aan op de auto. Het waarschuwingslampje **9** knippert wit;

**i** Gebruik de oplaadklep **8** niet om de oplaadkabel **2** aan op te hangen tijdens het opladen van de auto.

**i** Als u zojuist een systeemupdate via het multimediasysteem hebt geaccepteerd, wordt het opladen van de tractiebatterij vertraagd of geannuleerd. Wacht totdat de update is voltooid voordat u de oplaadkabel op de auto aansluit. Raadpleeg de gebruiksaanwijzing van het multimediasysteem voor meer informatie over systeemupdates.

- als u een klik hoort, controleert u of het laadsnoer goed is vastgeklikt. Controleer de vergrendeling

- en trek voorzichtig aan de handgreep **10**;
- Als u uitgesteld opladen hebt geprogrammeerd en u wilt toch meteen opladen, drukt u op de knop **7** om het laden te starten → **311**.

Het laadsnoer wordt automatisch op de auto aangesloten. Zo kan het snoer niet van de auto worden losgekoppeld.

**i** Als het voertuig snel wordt opgeladen (DC), mag de laadkabel tussen uw voertuig en de laadterminal niet langer zijn dan **30 meter**. Raadpleeg bij twijfel over de lengte van de kabel de eigenaar van de laadterminal (DC).

**i** Het is van essentieel belang om het laadsnoer goed uit te rollen om overhitting te voorkomen.

## ELEKTRISCHE AUTO

2



Gebruik geen verlengsnoer, meervoudige contactdoos of adapter.

**Risico van brand.**

Tijdens het opladen knippert het controlelampje 9 blauw.

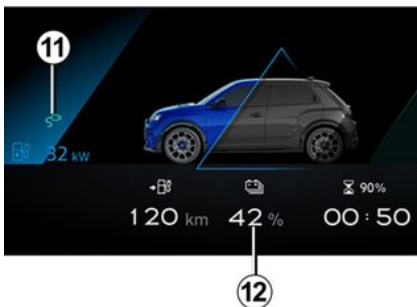

Wanneer het opladen start, is de volgende informatie zichtbaar op het instrumentenpaneel:

- het energieniveau op het controlelampje van de batterij 12;
- het laadniveau van de accu;
- een schatting van de resterende laadtijd (vanaf ongeveer 95% op-

geladen wordt de resterende tijd niet meer getoond);

- het controlelampje 11 geeft aan dat de auto op een voedingsbron is aangesloten;
- uw voertuigbereik varieert afhankelijk van het laadniveau.

De display op het instrumentenpaneel verdwijnt na enkele seconden. Het verschijnt bij het openen van een portier weer op het instrumentenpaneel.

Eén keer opladen is voltooid, het indicielampje 9 wordt groen weergegeven.

U hoeft niet te wachten totdat u op reserve rijdt om de auto op te laden.



De oplaadtijd van de tractiebatterij hangt af van de hoeveelheid resterende energie en het vermogen van het oplaadpunt. Dit wordt tijdens het opladen weergegeven op het instrumentenpaneel → 133.

**Opmerking:** onder bepaalde omstandigheden kan de werkelijke oplaadtijd langer zijn dan de oplaadtijd die op het instrumentenpaneel wordt weergegeven. Dit hangt af van:

- de kwaliteit van het elektriciteitsnet;
- het eerste oplaadniveau;
- de buitentemperatuur is te laag;
- ...

Bij problemen met de laadkabel raden we u aan deze te vervangen door eenzelfde type kabel. Raadpleeg voor de exacte gegevens de merkdealer.

# ELEKTRISCHE AUTO

## Storingen

Neem als het waarschuwingslampje **9** continu rood brandt altijd contact op met een erkende dealer.

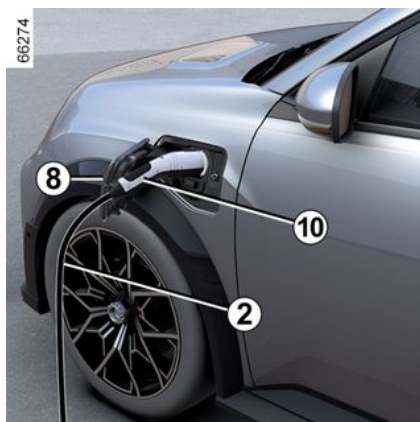

### Voorzorgen bij het loskoppelen van de aansluiting

- Druk op de knop **6** of **houd de ontgrendelknop van het portier** op de kaart ingedrukt om de laadkabel van de auto te ontgrendelen;
- pak de handgreep **10** vast;

**i** Respecteer absoluut de volgorde van de handelingen voor het loskoppelen.

- maak de oplaadkabel **2** van de auto los;
- u moet de oplaadklep **8** sluiten en erop drukken erop om deze te vergrendelen;
- ontkoppel de kabel **2** van de voeding **1**;
- berg de kabel **2** op in het opbergvak van uw bagageruimte.

**Opmerking:** direct na een lange oplaadbeurt van de tractiebatterij kan de kabel warm zijn. Gebruik daarom de handgrepen.

**i** Nadat u op de knop voor het ontgrendelen van het laadsnoer heeft gedrukt, heeft u ongeveer 30 seconden om het laadsnoer los te koppelen voordat het weer vergrendeld wordt.

## Sticker 13

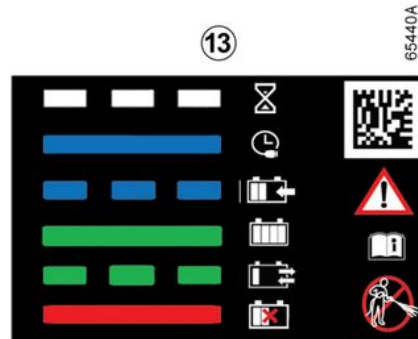
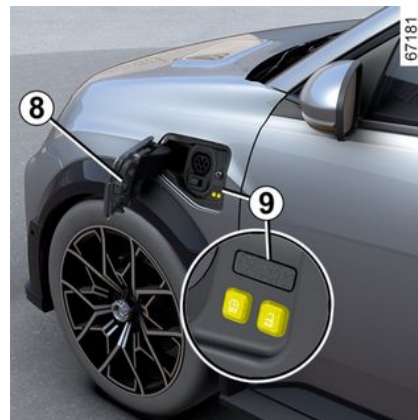

De sticker **13** op de oplaadklep **8** geeft informatie over het opladen

## ELEKTRISCHE AUTO

volgens de status van het controelampje 9:

- als het wit knippert, geeft dit aan dat het snoer op het voertuig is aangesloten en dat het systeem zijn controles uitvoert;
- als het continu blauw oplicht, geeft dit aan dat de laadprogrammering is geactiveerd;
- als het blauw knippert, geeft dit aan dat het opladen aan de gang is;
- als het continu groen oplicht, geeft dit aan dat het voertuig volledig is opgeladen;
- knippert groen: wanneer Vehicle to Grid (V2G) → 47 of Vehicle to Load (V2L) → 47 is ingeschakeld;
- als het rood knippert, duidt dit op een bedieningsfout.

De sticker 13 aan de rechterkant herinnert u aan de volgende instructies:

- reinig de oplaadklep niet met behulp van een hogedrukspuit;
- Bij stilstaande auto kunnen de klep en de oplaadklep worden geopend;
- als de auto rijdt, moeten de klep en de oplaadklep gesloten zijn;
- open de klep om de oplaadkabel aan te sluiten;
- sluit de klep na het loskoppelen weer;

- aansluiten op een gewoon stopcontact, een oplaadpunt met wisselstroom of een snellaadpunt.
- Raadpleeg de gebruikshandleiding van uw auto voor meer informatie over het laden.

### Programmeren van het opladen

#### Werkzaamheden



Terwijl de auto stilstaat en de motor aan is, drukt u in de "Voertuig" wereld 3 op het multimedia-scherm 1, op het menu "Elektrisch" 2 en vervolgens op het tabblad "Opladen & Klimaat" om het laden van uw voertuig in te stellen.

U kunt kiezen uit verschillende oplaadmodi:

- « Direct opladen » ;
- « Geplande lading » ;
- « V2G lading ».

Raadpleeg de gebruiksaanwijzing van het multimediasysteem voor meer informatie.

## ELEKTRISCHE AUTO



Om veiligheidsredenen mogen deze handelingen alleen uitgevoerd worden als de auto stilstaat.

Als het programmeren is bevestigd, verschijnt het controlelampje



op het instrumentenpaneel.

**Opmerking:** het opladen begint als de motor wordt uitgeschakeld, de auto wordt aangesloten op een stroombron en toegang is toegeestaan.



Als u zojuist een systeemupdate via het multimediasysteem hebt geaccepteerd, wordt het opladen van de tractiebatterij vertraagd of geannuleerd.

Wacht totdat de update is voltooid voordat u de oplaadkabel op de auto aansluit.

Raadpleeg de gebruiksaanwijzing van het multimediasysteem voor meer informatie over systeemupdates.

### V2G-opladen (Vehicle to Grid)

Terwijl de auto stilstaat en is aangesloten via de oplaadkabel, kunt u met V2G-opladen (Vehicle to Grid) de energie die is opgeslagen in de accu van uw voertuig herverdelen naar uw huis en naar het elektriciteitsnet.

U moet een compatibele tweeweg AC-laadpaal hebben en u hebben geabonneerd op de V2G-oplaadservice. Raadpleeg de gebruiksaanwijzing van het multimediasysteem voor meer informatie.



Koppel uw voertuig los voordat u werkzaamheden of wijzigingen aan de elektrische installatie uitvoert.



Raadpleeg de gebruikershandleiding voor het multimediasysteem om V2G-opladen in te stellen.

### V2L-functie (Vehicle to Load)

Als de auto stilstaat en de parkeerrem is aangetrokken, kunt u met de V2L-functie (Vehicle to Load) elektronische apparaten rechtstreeks op de auto aansluiten.

Het systeem levert wisselstroom (tot 16 A/3,7 kW) met behulp van de opgeslagen elektrische energie in de tractiebatterij van uw auto → 20.

Met de V2L-connector kunt u verschillende elektrische apparaten aansluiten en bedienen op de laad-aansluiting aan de voorkant van uw auto.

## Belangrijke aanbevelingen

2



Gelieve deze richtlijnen aandachtig te lezen. Als deze adviezen niet worden opgevolgd, kan dat leiden tot **brand, ernstig letsel of elektrische schokken die de dood tot gevolg kunnen hebben.**

**Voorzorgsmaatregelen die moeten worden genomen bij het gebruik van de V2L-functie.**

Probeer uw huis niet van stroom te voorzien, aangezien dit kan leiden tot schade en elektrische schokken.

Was de auto niet en werk niet in de motorruimte wanneer u de V2L-functie gebruikt.  
gebruik de V2L-functie niet:

- als er water in de V2L-connector of in de laadaansluiting van de auto zit;
- als de V2L-connector of de laadaansluiting van de auto beschadigd is (kapot, tekenen van corrosie, verkleuring, enz.), neem dan contact op met een merkdealer om een vervanging te regelen;
- buiten als de weersomstandigheden niet gunstig zijn (regen, kans op blikseminslag enzovoort).

Plaats geen metalen voorwerpen op de V2L-connector.

Wijzig de V2L-connector niet en laat deze ongemoeid tijdens het gebruik van de V2L-functie.

Sluit nooit een adapter aan op de V2L-connector.

**Voorzorgsmaatregelen die moeten worden genomen bij het hanteren en gebruiken van de V2L-connector.**

Gebruik alleen de V2L-connector die bij de auto is geleverd. De V2L-connector is speciaal voor dit voertuig ontworpen. Voor uw veiligheid is het niet strikt verboden om een V2L-connector te gebruiken die niet door de fabrikant is aanbevolen. Raadpleeg een merkdealer voor meer informatie over welke V2L-connector geschikt is voor uw voertuig.

Plaats geen voorwerpen tegen de V2L-connector en hang geen apparaten aan hun voedingskabel aan de AC-uitgang van de V2L-connector. **Risico van beschadiging.**

Zorg goed voor de V2L-connector: Haal deze niet uit elkaar, dompel deze niet onder in water en trek er niet aan terwijl deze is aangesloten en laat er niets tegenaan stoten. Controleer regelmatig voor het gebruik de staat van de connector.

**Voorzorgsmaatregelen die moeten worden genomen bij het gebruik van elektrische/elektronische apparaten.**

## ELEKTRISCHE AUTO

Voordat u de stekker in het stopcontact steekt en een apparaat gebruikt (verlengkabel, multistekkers, enz.), moet u de voorzorgsmaatregelen voor gebruik controleren door de gebruikershandleiding te raadplegen.

Sluit de volgende apparaten niet aan:

- apparaten die gelijkstroom nodig hebben, zoals medische apparatuur. Afhankelijk van de werking van de auto kan de stroomtoevoer worden onderbroken;
- apparaten die meer dan 16 A verbruiken;
- apparaten die niet voldoen aan de nationale voorschriften en normen;
- beschadigde apparaten (onderdelen, kabels enzovoort);
- apparaten waarvan de aanvankelijke gebruiksaanbevelingen niet zijn aangepast aan de omgeving waarin zij zullen worden gebruikt (risico's in verband met contact met stof en water);
- meer dan één multistekker. Sluit bij gebruik geen producten aan die meer dan 8 A verbruiken;
- een verlengsnoer van meer dan 20 m lang. Als een verlengsnoer wordt gebruikt, zorg er dan voor dat u het volledig afwikkelt.

## ELEKTRISCHE AUTO

### V2L-connector (Vehicle to Load)

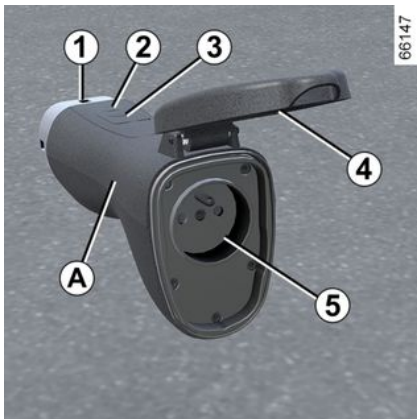

1 Laadcontact;

2 Waarschuwingslampje werking;

3 Schakelaar Aan/Uit;

4 Beschermhoes;

5 AC-stopcontact.

De V2L-connector is opgeborgen in de gereedschapsset die zich onder de mat in de kofferbak bevindt.

 Voordat u onderhoud aan de V2L-connector uitvoert, moet u ervoor zorgen dat deze is losgekoppeld.

Reinig de connector met een doek die licht is bevochtigd met water.

Zorg er bij het reinigen voor dat de doek niet in contact komt met de uiteinden van de connector (connectoren, oplaadpinnen) om elk risico op corrosie te voorkomen.

 U moet de volgorde in acht nemen waarin de V2L-connector wordt aangesloten/losgekoppeld.

 Voordat u een apparaat aansluit of loskoppelt, moet u ervoor zorgen dat het controlelampje 2 op connector V2L-connector uit is.

### Aansluiten van de V2L-connector

Bij stilstaande auto, ontgrendelde openingselementen en het contact uit:

### Werkzaamheden



Zorg ervoor dat de parkeerrem altijd wordt aangetrokken wanneer de V2L-functie wordt gebruikt.

## ELEKTRISCHE AUTO

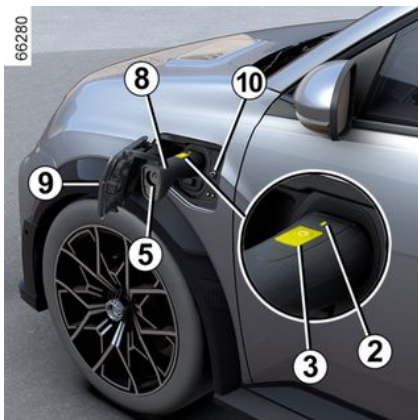
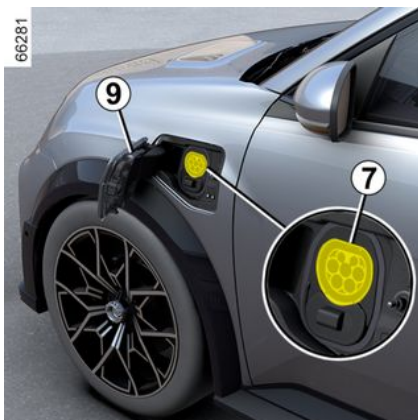

- druk op de oplaadklep **9** om deze te openen;

- houd de handgreep van de connector **8** vast en sluit het eindstuk **1** van de connector aan op de oplaadaansluiting van de auto **7**;  
- Controleer of de V2L-connector goed is aangesloten door voorzichtig aan de hendel **8** te trekken. Voordat het ontladen begint, wordt de contactdoosvergrendeling geactiveerd. De V2L-connector wordt automatisch op de auto aangesloten. Dit maakt het onmogelijk om de connector los te koppelen van de auto;

- Sluit het elektrische apparaat aan op de V2L-connector AC-uitgang **5**;  
- Druk minimaal drie seconden op de V2L-connectorschakelaar **3** totdat het controlelampje **2** groen verschijnt. De V2L-functie is geactiveerd, het controlelampje op de laadaansluiting **10** knippert groen en het elektrische apparaat wordt van stroom voorzien.

**Opmerking:** trek niet aan de hendel **8** terwijl de V2L-connector op de auto is vergrendeld.

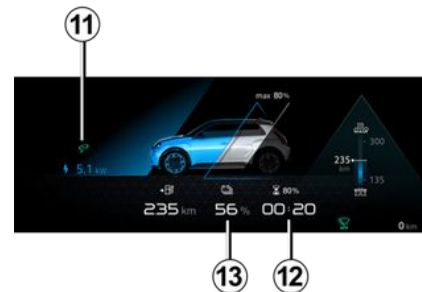

Tijdens het gebruik is de volgende informatie zichtbaar op het instrumentenpaneel:

- het controlelampje **11** om aan te geven dat de auto is aangesloten op de V2L-connector;
- de geschatte resterende tijd **12** voordat de minimale oplaadrempeel voor de accu is bereikt;
- het energieniveau van de accu **13**.

**Opmerking:** de voeding wordt automatisch uitgeschakeld wanneer:

- de V2L-functie ongeveer een uur niet wordt gebruikt (geen elektrische apparaten aangesloten op de AC-aansluiting **5** van de V2L-connector of geen stroomverbruik);

## ELEKTRISCHE AUTO

- er een elektrisch apparaat wordt aangesloten dat de maximale stroomcapaciteit overschrijdt;
- de openingselementen eerder zijn vergrendeld, het bestuurdersportier is ontgrendeld;
- de minimale laaddrempel van de tractiebatterij die op het multimediascherm is ingesteld, is bereikt.

Wanneer de stroom is uitgeschakeld, wordt er een melding weergegeven op het instrumentenpaneel om u hierover te informeren.

### Loskoppelen van de V2L-connector

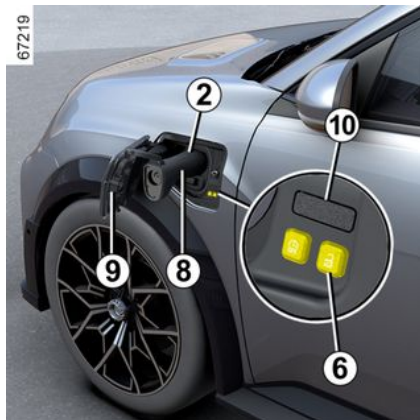

Met de kaart bij u of de ontgrendelde elementen van de voertuigopening:

- druk op de knop **6**  naast de laadaansluiting om het ontladen te stoppen. Het controlelampje **2** gaat uit, het controlelampje op de oplaadaansluiting **10** gaat uit en de V2L-functie wordt uitgeschakeld;
- de V2L-connector wordt automatisch losgekoppeld van de auto. Hierdoor kan de connector worden losgekoppeld van uw voertuig;
- koppel uw apparaat los en pak de connectorhendel **8** van de V2L-connector vast om deze binnen ongeveer 15 seconden **los te koppelen van de auto**. Anders wordt de oplaadaansluiting **7** automatisch weer vergrendeld;
- u moet de oplaadklep **9** sluiten en erop drukken erop om deze te vergrendelen;
- plaats de V2L-connector in het opbergvak.



Rijd niet met de auto terwijl de oplaadklep **9** open is. Controleer zodra het de V2L-connector van de auto is losgekoppeld of de oplaadklep **9** goed gesloten is.

## Instellingen



U kunt het drempelwaarde voor het minimale oplaadniveau van de tractiebatterij instellen op het multimediascherm **14**.

Raadpleeg de gebruiksaanwijzing van het multimediasysteem voor meer informatie.

## Storingen

In het geval van een bedrijfsstoring gaat het controlelampje **2** op de V2L-connector uit en wordt de V2L-voeding (ontlading) automatisch uitgeschakeld. Er verschijnt een melding verschijnt op het instrumentenpaneel om u te informeren.

## ELEKTRISCHE AUTO

**In het geval van een interne storing van de V2L-functie**, wordt het bericht "V2L ontlading onmogelijk V2L controleren" weergegeven op het instrumentenpaneel: koppel het elektrische apparaat los en koppel de V2L-connector los. Ga naar een merkdealer.

**In het geval van een storing van de V2L-functie van het apparaat dat is aangesloten op de AC-aansluiting van de V2L-connector**, wordt het bericht "V2L ontlading onmogelijk Fout in aangesloten apparaat" weergegeven op het instrumentenpaneel:

- koppel het elektrische apparaat en de V2L-connector los;
- controleer of het apparaat en de V2L-connector niet beschadigd zijn en of de stekker niet kapot of gecorrodeerd is;
- zorg ervoor dat het elektrische apparaat het maximale vermogen dat de auto kan leveren niet overschrijdt.

Als het probleem aanhoudt, moet u een erkende dealer raadplegen.

# KAART

## Algemeen

2

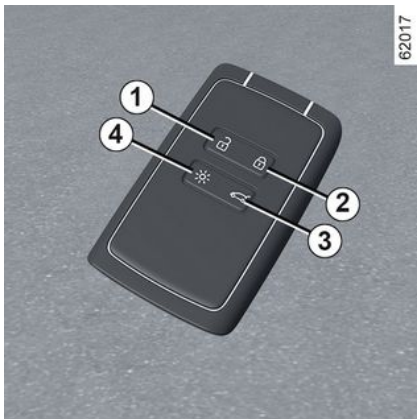

1. Ontgrendelen van alle portieren.
2. Vergrendelen van alle portieren.
3. Vergrendelen/ontgrendelen van de bagageruimte.
4. Op afstand inschakelen van de verlichting.

### Met de kaart kunt u:

- vergrendelen/ontgrendelen van openingselementen (portieren, bagageruimteklep):
  - de laadklep → 20 ontgrendelen;
  - op afstand inschakelen van de verlichting;

- automatisch op afstand openen/sluiten van de elektrisch bediende ruiten → 69.

**i** Afhankelijk van de auto hebt u wellicht een Digital Key met alle kaartfuncties. Als er echter een kaart in het voertuig is achtergebleven en de portieren zijn vergrendeld met de Digital Key, zijn alle kaartfuncties geblokkeerd. Raadpleeg voor meer informatie hoofdstuk "Digital key" → 63.

### Actieradius

Controleer of de batterij van het juiste model en in goede conditie is, en correct geplaatst. De levensduur is ongeveer twee jaar: moet worden vervangen als de melding "Batterij kaart bijna leeg" op het instrumentenpaneel wordt weergegeven → 54.

### Bereik van de card

Het bereik van de afstandsbediening wordt beïnvloed door de omgeving. Let er op dat de portieren

niet per ongeluk worden vergrendeld of ontgrendeld door onopzettelijk op een knop op de kaart te drukken.

**Let op:** als een deur of de deur van de bagageruimte open of niet goed gesloten is, wordt het voertuig niet vergrendeld. Er klinkt een geluidssignaal en de alarm- en zijknipperlichten knipperen niet.

**i** Bij lege batterij, kunt u de auto altijd vergrendelen/ontgrendelen en starten → 163 → 69 → 54.

## KAART

### Functie "Verlichting op afstand"

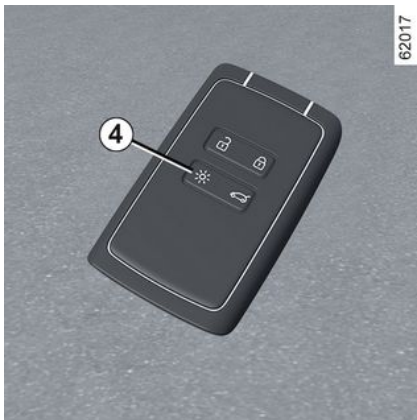

Als u op de knop **4** drukt, gaan de dimlichten en de buitenverlichting gedurende ongeveer 20 seconden aan. Hiermee kan de auto op afstand herkend worden, bijvoorbeeld op een parkeerterrein. Houd knop **4** ongeveer twee seconden ingedrukt om de buitenverlichting in te schakelen en een geluid uit te zenden.

**Opmerking:** druk nog een keer op knop **4** om de verlichting uit te schakelen.



#### Advies

Stel de kaart niet bloot aan warmte, koude of vocht.

Berg de kaart nooit op een plek op waar deze verbogen of per ongeluk beschadigd zou kunnen worden: zoals in uw achterzak waarop u kunt gaan zitten.



#### Vervangen: extra kaart nodig

Bij verlies, of voor het bestellen van een extra kaart, kunt u deze uitsluitend bestellen bij een erkende dealer. Als u een kaart vervangt, moet u met de auto en **alle kaarten** naar een merkdealer gaan om het systeem te resetten.

U kunt maximaal vier kaarten per auto gebruiken.

### Radiostoringen

De werking van de afstandsbediening kan gestoord worden in de

omgeving van een zendinstallatie of bij gebruik van apparatuur die werkt op dezelfde frequentie als de afstandsbediening.



#### Verantwoordelijkheid van de bestuurder tijdens het parkeren of stoppen van de auto

Laat nooit, ook niet heel even, een kind, een afhankelijke volwassene of een dier in de auto achter als u deze verlaat.

Het kan zichzelf of anderen in gevaar brengen door bijvoorbeeld de motor te starten, door organen te bedienen zoals de ruitbediening, of de portieren te vergrendelen, enz. Bovendien kan bij warm, zonnig weer de temperatuur in het interieur heel erg snel oplopen.

**LEVENSGEVAAR OF GEVAAR VAN ERNSTIG LETSEL.**

## KAART

### Riem aanbrengen 7

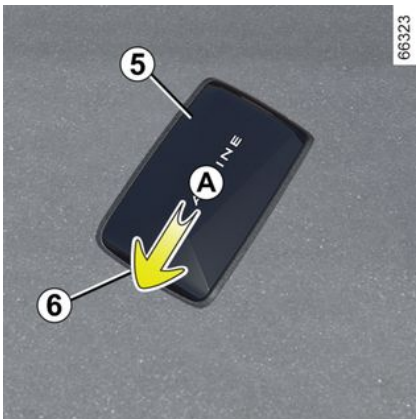

Schuif de behuizing achter **5** omhoog terwijl u op de zone **A** drukt.

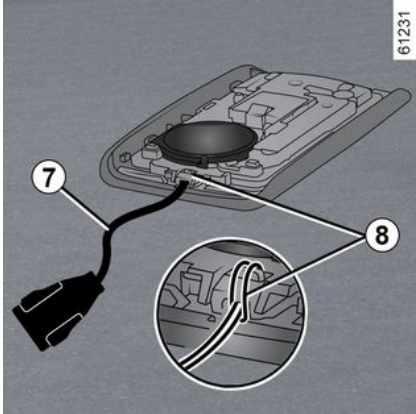

Steek de riem in het onderdeel **8** en steek het uiteinde van de polsriem door de gesp.

Plaats de riem bij de opening **6** en sluit de behuizing.

**Opmerking:** controleer of de diameter van het riemkoordje **7** past in de opening **6**.

### Handsfree-kaart

#### Gebruik

Er zijn twee manieren voor het vergrendelen/ontgrendelen van de auto:

- in handsfree modus, terwijl men naar de auto toeloopt of ervan wegloopt;
- de kaart gebruiken in de afstandsbedieningsmodus.



Bewaar de kaart niet op een plaats waar andere elektronische apparaten (computer, telefoon, enz.) de werking ervan kunnen verstoren.

### De handsfree-functie uit- of inschakelen

Afhankelijk van de auto kunt u de ontgrendeling bij het naderen en vergrendeling bij het weglopen van de auto uit-/inschakelen.

U kunt ook het geluidssignaal dat weerklinkt als de auto wordt vergrendeld terwijl u ervan wegloopt, uit- of inschakelen → 137.



Laat nooit een kaart in de auto liggen als u de auto verlaat.

## KAART



### Verantwoordelijkheid van de bestuurder tijdens het parkeren of stoppen van de auto

Laat nooit, ook niet heel even, een kind, een afhankelijke volwassene of een dier in de auto achter als u deze verlaat.

Het kan zichzelf of anderen in gevaar brengen door bijvoorbeeld de motor te starten, door organen te bedienen zoals de ruitbediening, of de portieren te vergrendelen, enz. Bovendien kan bij warm, zonnig weer de temperatuur in het interieur heel erg snel oplopen.

**LEVENSGEVAAR OF GEVAAR VAN ERNSTIG LETSEL.**

### "Handsfree" ontgrendeling bij het naderen van de auto



67198

Als u de kaart vasthoudt binnen de toegangszone **1**, wordt de auto ontgrendeld.

De **waarschuwingslampjes en zijknipperlichten knipperen eenmaal** om aan te geven dat de portieren zijn ontgrendeld, en afhankelijk van de auto, worden de buitenspiegels automatisch uitgeklapt.

### "Handsfree" vergrendelen terwijl men van de auto wegloopt



67199

Loop met de handsfree kaart bij u en de portieren en bagageruimte-deur gesloten, weg van de auto: deze vergrendelt automatisch zodra u de toegangszone verlaat **1**. De **alarmknipperlichten knipperen eenmaal en blijven dan branden** gedurende ongeveer vier seconden en er klinkt een pieptoon om aan te geven dat de deuren zijn vergrendeld. Bij sommige auto's worden de buitenspiegels automatisch ingeklapt.

**N.B.:** de afstand waarop de auto vergrendeld wordt, hangt af van de omgeving.

2

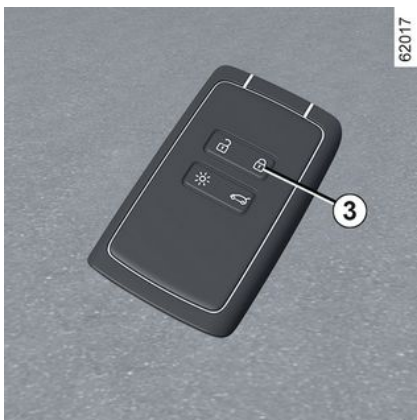

Indien de kaart ongeveer 15 minuten binnen de toegangszone **1** blijft, wordt de vergrendeling op afstand uitgeschakeld. Als u de auto wilt ontgrendelen, drukt u op de knop **3** op de kaart.

De auto kan alleen worden vergrendeld als de kaart binnen de zone **2** is.

## "Handsfree" ontgrendeling door de bagageruimte te openen



Druk, met de kaart in zone **1** en de auto vergrendeld, op de knop **4** om het hele voertuig te ontgrendelen.

Het ontgrendelen ziet u aan het **één keer oplichten** van de knipperlichten en de zijknipperlichten.

## Bijzonderheden met betrekking tot het ontgrendelen

Onder bepaalde omstandigheden wordt het ontgrendelen bij het naderen van het voertuig gedeactiveerd:

- Indien het voertuig gedurende acht dagen niet is gebruikt;
- als de kaart dicht bij het gebied **1** van het voertuig blijft gedurende ongeveer vijf **minuten nadat het voertuig is vergrendeld**;
- na meerdere passages in de buurt van zone **1** **zonder dat de deuren ontgrendeld** zijn.

Druk op de knop **4** voor het openen van de bagageruimte of gebruik de kaart als afstandsbediening (zie volgende pagina's) om de auto te ontgrendelen en de "handsfree" modus opnieuw te activeren.

## Bijzonderheden met betrekking tot handsfree vergrendelen

Nadat de auto is vergrendeld met de handsfree-functie, moet u ongeveer drie seconden wachten voordat u de auto weer kunt ontgrendelen. Tijdens deze drie seconden kunt u nagaan of de auto goed vergrendeld is door aan de handgrepen van de deuren te trekken.

**Let op:** als een deur of de deur van de bagageruimte open of niet goed gesloten is, wordt het voertuig niet vergrendeld. Er klinkt een geluidssignaal maar de alarm- en zijknipperlichten knipperen niet.

## KAART

### Gebruik van de card met afstandsbediening

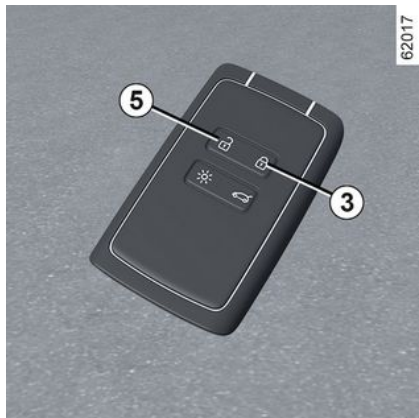

#### Ontgrendelen met behulp van de kaart

druk op de knop 5.

Het ontgrendelen ziet u aan het **één keer oplichten** van de knipperlichten en de zijknipperlichten.



Als de motor draait werken de knoppen op de kaart niet.

#### Vergrendelen met de kaart

Druk, met gesloten portieren, achterklep op knop 3: de auto wordt vergrendeld.

De alarmknipperlichten **knipperen tweemaal** om aan te geven dat het voertuig vergrendeld is. Afhankelijk van het voertuig worden de buitenspiegels automatisch ingeklapt.

Afhankelijk van de auto tweemaal drukken op knop 3 om de auto te vergrendelen. Houd knop 3 ingedrukt om de voor- en achterrauiten te sluiten.

#### Opmerking:

- de maximale afstand waarop de auto vergrendeld wordt, hangt af van de omgeving;
- als een portier of de achterklep open is of niet goed is gesloten, wordt de vergrendeling niet uitgevoerd. Er klinkt een geluidssignaal maar de alarm- en zijknipperlichten knipperen niet.



Wanneer de kaart, **nadat de motor is gestart**, en na het openen en sluiten van een portier niet langer binnen de zone 2 is, geeft het bericht "Kaart niet gedetecteerd" aan dat de kaart zich niet meer in de auto bevindt. Dit helpt om bijvoorbeeld te voorkomen dat u weggrijdt nadat een passagier is uitgestapt met de kaart bij zich.

De waarschuwing verdwijnt zodra de card weer gedetecteerd is.

## KAART

Alleen de achterklep vergrendelen/  
ontgrendelen

2

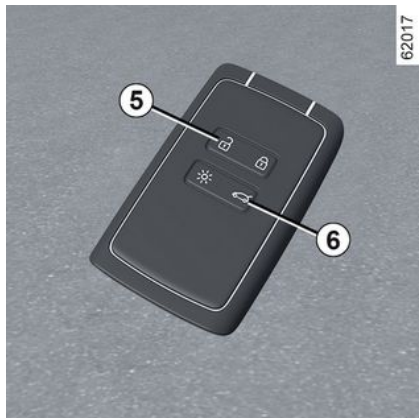

Druk op de knop **6** om alleen de achterklep te ont-/vergrendelen.



### Verantwoordelijkheid van de bestuurder tijdens het parkeren of stoppen van de auto

Laat nooit, ook niet heel even, een kind, een afhankelijke volwassene of een dier in de auto achter als u deze verlaat. Het kan zichzelf of anderen in gevaar brengen door bijvoorbeeld de motor te starten, door organen te bedienen zoals de ruitbediening, of de portieren te vergrendelen, enz. Bovendien kan bij warm, zonnig weer de temperatuur in het interieur heel erg snel oplopen.

**LEVENSGEVAAR OF GEVAAR VAN ERNSTIG LETSEL.**

### Ontgrendeling van de laadkabel

Druk op de knop **5** om de laadkabel los te maken van de auto.

## Extra vergrendeling

### Gebruik

Als de auto extra portiervergrendeling heeft, kunnen hiermee de portieren worden vergrendeld en niet met de handgrepen aan de binnenkant van de portieren worden ontgrendeld (na het inslaan van een ruit om het portier van binnenuit te openen).



Gebruik nooit de extra portiervergrendeling als er nog iemand in de auto zit.

## KAART

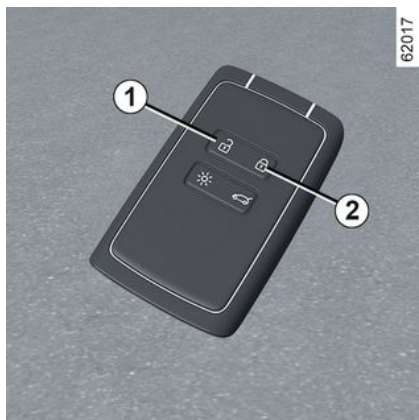

### Om de extra portiervergrendeling in te schakelen

Druk twee keer snel na elkaar op de knop **2**.

Het vergrendelen wordt bevestigd doordat **de alarmknipperlichten en de zijknipperlichten twee keer traag en drie keer snel knipperen**.

Afhankelijk van de auto kunnen de buitenspiegels automatisch worden ingeklapt bij het vergrendelen van de auto → **147**.

### Deactiveren van de extra portiervergrendeling

Druk eenmaal op de knop **1**.

Het ontgrendelen van de portieren ziet u aan het **één keer knipperen** van de knipperlichten.

## Handsfree kaart: batterij

### Vervangen van het batterijtje

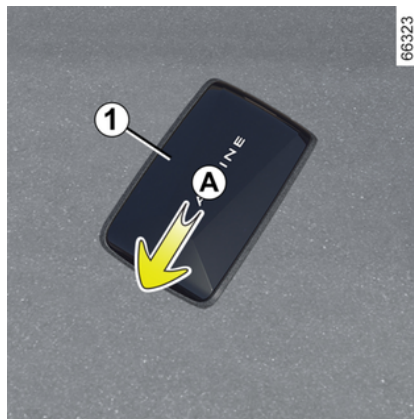

Wanneer het bericht "Batterij kaart bijna leeg" op het instrumentenpaneel verschijnt, moet u het batterijtje van de kaart vervangen:

- schuif de behuizing achter **1** omhoog terwijl u op de zone **A** drukt;
- verwijder het afdekkapje **2** van het batterijtje;
- verwijder het batterijtje door op één kant ervan te drukken en het aan de andere kant op te tillen;

- Plaats dit terug volgens de richting en sjabloon aangeduid in het deksel.

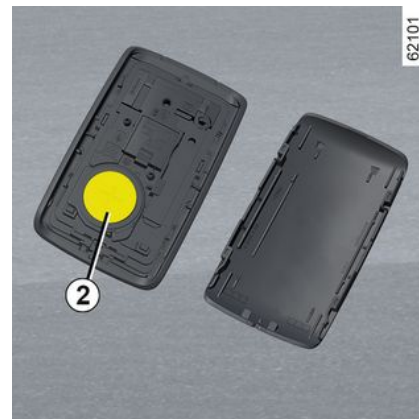

Ga bij het monteren te werk in omgekeerde volgorde, druk daarna vier keer, terwijl u dicht bij de auto staat, op één van de knoppen van de card: de boodschap verdwijnt als weer gestart wordt.

Zorg dat het deksel goed vastzit.

**Opmerking:** kom bij het vervangen van het batterijtje niet aan het elektronische circuit en de contacten in de kaart.

2

 De batterijtjes zijn verkrijgbaar bij een merkdealer, de levensduur is ongeveer twee jaar. Let op dat er geen inkt op het batterijtje zit: risico van slecht elektrisch contact.

 Bij vervanging moet u hetzelfde of een gelijkwaardig accutype gebruiken (raadpleeg een merkdealer).

 Bij het vervangen:  
- Controleer of de batterijtjes goed zijn geplaatst.

### Risico van explosie.

- als de klep niet correct sluit, moet u de kaart niet gebruiken en ze buiten het bereik van kinderen houden.

## Storingen

Als de accu te zwak is om correct te werken, kunt u nog steeds de auto starten en vergrendelen/ontgrendelen → 69.



61496

 Gooi uw gebruikte batterijen niet weg bij het gewone afval. Breng ze naar een erkende dealer of raadpleeg uw plaatselijke overheid voor informatie over geschikte recyclingfaciliteiten.



### Voorzorgen met betrekking tot batterijen:

- houd (nieuwe of oude) batterijen buiten het bereik van kinderen.

- batterijen niet inslikken;

### Risico van chemische brandwonden die dodelijk kunnen zijn

- Indien er batterijtjes zijn ingeslikt of in het lichaam gebracht, moet zo snel mogelijk een arts worden geraadpleegd.

# DIGITAL KEY

## Algemeen

Afhankelijk van het land en het abonnement kunt u een Digital Key voor uw auto installeren op uw smartphone.

De Digital Key bevat de vereiste rechten om uw voertuig te ver-/ontgrendelen en te starten met behulp van een smartphone. Uw smartphone vervangt dus uw kaart.

De installatie, het beheer en de verzending van de digitale sleutels worden uitgevoerd met behulp van de app van de fabrikant.

Zodra de app van de fabrikant is geïnstalleerd op uw smartphone en het abonnement is geactiveerd, moet de digitale sleutel worden geactiveerd vanuit de app.



Als u uw voertuig aan iemand anders moet toevertrouwen, zorg er dan voor dat u de voertuigkaart bij u hebt om de toegang tot het voertuig te garanderen (bv. in het kader van een interventie aan het voertuig, een afspraak met een erkende dealer of een gekwalificeerde professional enz.).



### Beveiligde toegang tot de Digital Key op de smartphone

Het is de verantwoordelijkheid van de eigenaar van de Digital Key en de aangewezen gebruikers om de toegang tot de digitale sleutel op de smartphone te beschermen en te beveiligen.

Zorg ervoor dat u de nodige beveiligings- en beveiligingshulpmiddelen op uw smartphone installeert (zoals het scherm beveiligen met een wachtwoord).

## Werkingsomstandigheden

Activeer Bluetooth® op uw smartphone en open vervolgens de app om toegang te krijgen tot de verschillende Digital Keyfuncties.

**Opmerking:** de smartphone moet voldoende opgeladen zijn om een Digital Key te kunnen gebruiken. Bij een laag laadniveau verschijnt het bericht "Batterij Telefoon zwak" op het instrumentenpaneel.



Het operationele bereik van de Digital Key hangt af van het bereik van de Bluetooth®-verbinding van uw smartphone.

## Een Digital Key uitlenen

Ga vanuit de app van de fabrikant naar het menu "Share Virtual Key" en vul de gegevens in voor de geleendheidsgebruiker. Na validatie ontvangt de gebruiker een beveiligingsmail.



In het geval de auto wordt uitgeleend is de eigenaar van de Digital Key verantwoordelijk voor het aanwijzen van een vertrouwenspersoon als andere gebruiker van de auto;

Om fouten bij de overdracht van een digitale sleutel aan een occasionele gebruiker te voorkomen (bijvoorbeeld: gebrek aan WIFI of mobiel netwerk, enz.), moet u anticiperen op de uitleenprocedure.

Om dit te doen, moet u ervoor zorgen dat:

- een incidentele gebruiker heeft vooraf de app van de fabrikant gedownload en geïnstalleerd;
- uw smartphone en de occasionele smartphone van de gebruiker zijn tijdens de hele procedure verbonden met het internet (via WIFI of mobiele netwerken);
- de digitale sleutel van de occasionele gebruiker wordt geactiveerd zodra de procedure is voltooid.

### Een Digital Key annuleren

De gebruiker kan een Digital Key annuleren. Nadat een Digital Key

is geannuleerd, kan de gebruiker een nieuwe sleutel activeren.

Zie de app van de fabrikant voor meer informatie.

### In-/uitschakelen via het multimediascherm

De functie "Digital key" kan worden gedeactiveerd en weer geactiveerd zodat het voertuig niet communiceert met een Digital Key. Raadpleeg de multimedia-instructies.

**Opmerking:** als u de functie deactiveert, worden bestaande digitale sleutels niet verwijderd. Hij deactiveert alleen het vermogen van het voertuig om met hen te communiceren.

### De portieren, bagageruimte, extra portiervergrendeling of afstandsbediening van de verlichting ver-/ontgrendelen

De eerste keer dat de auto wordt ontgrendeld of gestart met een nieuwe digitale sleutel of een nieuwe smartphone, duurt het enkele seconden voordat de auto de digitale sleutel herkent die op uw smartphone is geïnstalleerd.

Open vanaf uw smartphone, met Bluetooth® geactiveerd, de app van de fabrikant en ontdek de verschillende functies die beschikbaar zijn voor uw Digital Key. Deze zijn identiek aan die van uw kaart.

### Speciale functies met betrekking tot het ontgrendelen van de kleppen en portieren

Onder bepaalde omstandigheden (bijv. na acht dagen dat het voertuig niet is gebruikt), is het niet mogelijk om het voertuig te ontgrendelen met een digitale sleutel: druk op de knop voor het openen van de bagageruimte en ontgrendel uw voertuig met uw digitale sleutel.

Deze functies zijn:

- vergrendelen/ontgrendelen van alle kleppen en portieren: zie "Handsfree kaart: gebruiken" → 56;
- Bagageruimte vergrendelen/ontgrendelen (afhankelijk van de auto): zie "Handsfree kaart: gebruiken" → 56;
- Extra portiervergrendeling (afhankelijk van het voertuig): zie "Handsfree kaart: extra portiervergrendeling" → 60;
- afstandsbediening van verlichting: zie "Afstandsbediening van verlichting" → 54;

## DIGITAL KEY

- Afstandsbediening van claxon (hiermee kunt u het voertuig zoeken, bijvoorbeeld van veraf of geparkeerd op een drukke parkeerplaats);
- De motor aan-/uitzetten: zie "Starten/stoppen van de motor" → 163.

### Starten, Stoppen van de motor



Bij het eerste gebruik en elke keer dat een nieuwe smartphone wordt gebruikt, moet uw Digital Key worden gekalibreerd met uw voertuig. Om dit te doen, activeert u Bluetooth® op uw smartphone en voert

u de procedure uit volgens de app van de fabrikant.

Bij het kalibreren moet de smartphone in de plaatsingszone 1 zijn.

Bij starten/stoppen van de motor controleert het systeem eerst of de smartphone aanwezig is in de plaatsingszone 1.

Zie voor meer informatie "Starten en stoppen van de motor" → 163.

De smartphone moet gedurende de hele rit in de auto blijven.

**Opmerking:** als een digitale sleutel wordt uitgeleend, kunt u deze verwijderen door de intrekingsprocedure uit te voeren met behulp van de smartphone terwijl deze in het plaatsingsgebied 1 wordt geplaatst.

Anders blijft het verwijderingsverzoek in behandeling en wordt het alleen bevestigd zodra de engine wordt gestart met een andere digitale key of een card.



U moet de smartphone in de plaatsingszone plaatsen om de motor te kunnen starten en stoppen en bij het kalibreren.



Als de smartphone niet meer aanwezig is in de cabine als u de motor wilt stoppen, verschijnt er een bericht op het instrumentenpaneel: druk langer dan twee seconden op de start/stop-knop 2 van de motor.

Als de smartphone niet meer in de cabine is, haalt u deze eerst op voordat u de knop ingedrukt houdt. Zonder smartphone of kaart kunt u het voertuig niet meer starten.

### Speciale functies van de Digital Key

- Om de Digital Key actief te houden, moet de betreffende smartphone ten minste eenmaal

## DIGITAL KEY

2 per 48 uur verbonden zijn met het internet (via WIFI of mobiel netwerk). Verbind uw smartphone anders een paar minuten met internet, zodat de Digital Key opnieuw kan worden geactiveerd.

- Als een kaart in het voertuig is achtergelaten en de portieren zijn vergrendeld met de Digital Key, zijn alle kaartfuncties geblokkeerd. De kaartfuncties blijven inactief totdat de motor opnieuw wordt gestart.

In dit geval moet u de motor starten met de Digital Key of met een andere kaart dan die in het voertuig.



Bij het starten of stoppen van de motor moet de smartphone altijd voldoende opgeladen zijn om de Digital Key te kunnen gebruiken.

# PORTIEREN EN KLEPPEN

## Portieren openen en sluiten

### Openen van buitenaf

#### Voorportieren



Als de portieren ontgrendeld zijn of u de kaart bij u draagt, houd de handgreep **1** vast en trek deze naar u toe.

#### Achterdeuren



Als de portieren ontgrendeld zijn of u de kaart bij u draagt, houd de handgreep **2** vast en trek deze naar u toe.



Uit veiligheidsoverwegingen mag u de deur alleen openen of sluiten als de auto stilstaat.

#### Openen van binnenuit

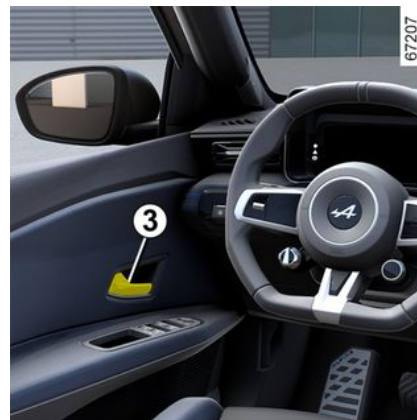

Trek aan de handgreep **3**.



Uit veiligheidsoverwegingen mag u de deur alleen openen of sluiten als de auto stilstaat.

#### Geluidssignaal verlichting vergeten

Als bij het openen van een voorportier de lichten nog branden terwijl het contact is afgezet dan klinkt er een signaal om u te waarschuwen.

## PORTIEREN EN KLEPPEN

### Waarschuwing portier of achterklep vergeten te sluiten

2



Bij stilstaande auto en het contact ingeschakeld, geeft het waarschu-

wingslampje  4 op het instrumentenpaneel aan welke openingselementen (portieren, bagage-ruimte of oplaadklep) open staan of verkeerd gesloten zijn.

Wanneer de auto ongeveer 20 km/h bereikt, geeft het waarschu-

wingslampje  4 aan welke portieren open of onjuist gesloten zijn, vergezeld van het bericht "Portier open" 5.

#### Bijzonderheid

Na het stilzetten van de motor, blijven lichten en accessoires (radio ...) werken tot het bestuurdersportier geopend wordt.

## Kinderveiligheid

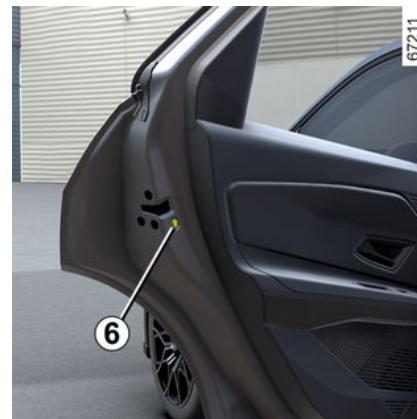

Een achterportier kan niet van binnenuit worden geopend als u het knopje 6 omlaag zet. Controleer of het portier inderdaad niet van binnenuit geopend kan worden.

## PORTIEREN EN KLEPPEN



### Verantwoordelijkheid van de bestuurder tijdens het parkeren of stoppen van de auto

Laat nooit, ook niet heel even, een kind, een afhankelijke volwassene of een dier in de auto achter als u deze verlaat.

Het kan zichzelf of anderen in gevaar brengen door bijvoorbeeld de motor te starten, door organen te bedienen zoals bijvoorbeeld de ruitbediening, of de portieren te vergrendelen.

Bovendien kan bij warm, zonnig weer de temperatuur in het interieur heel erg snel oplopen.

**LEVENSGEVAAR OF GEVAAR VAN ERNSTIG LETSEL.**

## Portieren en kleppen vergrendelen, ontgrendelen

### Als de kaart niet werkt:

In sommige gevallen werkt de kaart niet:

- als de batterij van kaart versleten is, de batterij ontladen is enz.;
- door het gebruik van elektronische apparaten in de buurt van de afstandsbediening werken (bijv. mobiele telefoon);
- De auto bevindt zich in een sterk elektromagnetisch veld
- voertuig vergrendeld met een Digital Key → 63

In dat geval is het mogelijk:

- de in de card geïntegreerde sleutel te gebruiken;
- de portieren één voor één met de hand te vergrendelen;
- gebruik van de schakelaar in het interieur voor het vergrendelen/ontgrendelen van de portieren;
- om de Digital Key → 63 te gebruiken, afhankelijk van de auto.

## In de kaart geïntegreerde sleutel

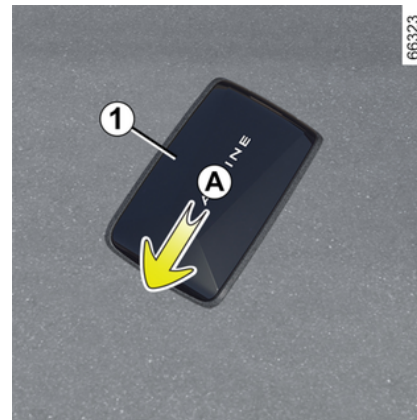

Met de geïntegreerde sleutel 2 kunt u het linkervoorportier vergrendelen of ontgrendelen wanneer de kaart niet werkt.

2

## PORTIEREN EN KLEPPEN

### Toegang tot sleutel 2

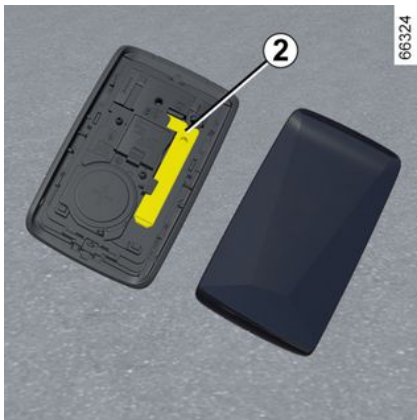

Schuif de behuizing achter **1** omhoog terwijl u op de zone **A** drukt.

### Gebruik van de sleutel die in de kaart is ingebouwd

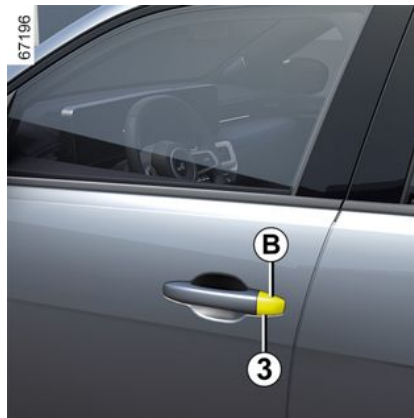

- Steek het uiteinde van de sleutel **2** in de uitsparing **3** onder aan het afdekkapje **B** van het portier van de bestuurder.
- beweeg het omhoog om het afdekkapje **B** te verwijderen;
- Steek de sleutel **2** in het slot en vergrendel of ontgrendel het linker voorportier.

Zodra u zich in de auto bevindt, steekt u de geïntegreerde sleutel terug in de uitsparing van de kaart.

### Handmatig vergrendelen van de portieren

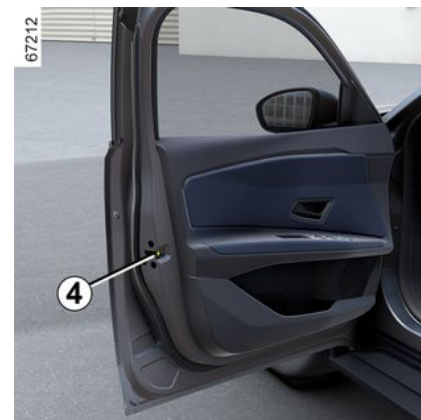

Draai, met het grote portier open, de schroef **4** (met behulp van het

## PORTIEREN EN KLEPPEN

uiteinde van de sleutel) en sluit het portier.

Nu is de deur van buitenaf vergrendeld.

Het openen kan alleen van binnenuit gebeuren of met de nood sleutel voor het portier van de bestuurder.

### Schakelaar voor het vergrendelen/ontgrendelen van de portieren van binnenuit



De schakelaar **5** bedient tegelijkertijd de deuren en de deur van de bagageruimte.

Als een portier (of de achterklep) open of niet goed gesloten is, vergrendelen/ontgrendelen de portieren snel.

Bij transport van een voorwerp met geopende achterklep, kunt u toch de portieren vergrendelen: druk, **met de motor uit**, langer dan vijf seconden op de schakelaar **5** om de andere portieren te vergrendelen.

### Controlelampje van de portiervergrendeling

**Wanneer het contact aan is**, geeft het controlelampje in de schakelaar **5** de staat van de portiervergrendeling aan:

- wanneer het waarschuwingslampje brandt, zijn de deuren en de deur van de bagageruimte vergrendeld;
- lampje uit: de portieren zijn ontgrendeld.

**Als het contact is uitgeschakeld**, blijft het waarschuwingslampje nog enige tijd branden wanneer u de portieren vergrendelt, waarna het vanzelf dooft.



Nadat de auto is vergrendeld/ontgrendeld met behulp van de kaartknoppen, worden de handsfree vergrendelen/ontgrendelen-modi gedeactiveerd. De "handsfree" modus wordt hersteld na het starten van de auto.

### Portieren vergrendelen zonder kaart

Bijvoorbeeld als de kaartbatterij leeg is, de kaart tijdelijk niet werkt, enz.

**Houd met afgezet contact en een portier of de achterklep geopend** de schakelaar **5** meer dan vijf seconden ingedrukt.

Bij het sluiten van het portier worden alle portieren en kleppen vergrendeld.

**Opmerking:** de auto kan alleen van buitenaf worden ontgrendeld als de kaart zich in de toegangszone van de auto bevindt, of met behulp van de ingebouwde kaartsleutel.

## PORTIEREN EN KLEPPEN

2



Laat nooit een kaart in de auto liggen als u de auto verlaat.



### Verantwoordelijkheid van de bestuurder

Bedenk dat het rijden met vergrendelde portieren een belemmering kan zijn voor hulpverleners in geval van nood.

## Automatische portiervergrendeling tijdens het rijden

### De werking van de startvergrendeling



Na het weggrijden van de auto, vergrendelen de portieren automatisch als de auto een snelheid van ongeveer 10 km/u heeft bereikt.

De portieren ontgrendelen automatisch

- door te drukken op de schakelaar 1 van de portiervergrendeling;
- bij stilstaande auto, door een voorportier te openen van in de auto.

**Opmerking:** na het openen/sluiten van een portier wordt dit automatisch weer vergrendeld zodra de auto ongeveer 10 km/u rijdt.

### Inschakelen/Uitschakelen van de functie

**Activeren:** druk, bij stilstaande auto met draaiende motor, ongeveer vijf seconden op de schakelaar 1 tot u een piepsignaal hoort.

**Deactiveren:** druk, bij stilstaande auto met draaiende motor, ongeveer vijf seconden op de schakelaar 1 tot u twee piepsignalen hoort.

De functie kan ook worden ingeschakeld en uitgeschakeld via het multimediascherm → 137 (afhankelijk van de auto).

### Storingen

Als u een storing constateert (geen automatische vergrendeling, het controlelampje op de schakelaar 1 licht niet op wanneer u probeert de portieren en de achterklep te vergrendelen enz.), controleert u of de automatische vergrendeling niet per ongeluk is uitgeschakeld. Ook controleert u of alle portieren en de achterklep goed gesloten zijn. Als deze goed

## PORTIEREN EN KLEPPEN

gesloten zijn, moet u een merkdealer raadplegen.



### Verantwoordelijkheid van de bestuurder

Bedenk dat het rijden met vergrendelde portieren een belemmering kan zijn voor hulpverleners in geval van nood.

## Bagageruimte

### Openen/sluiten

#### Openen



Druk op knop **1** en open de klep van de bagageruimte.

### Sluiten

Laat afhankelijk van de auto de kofferklep zakken. Daarbij kunt u gebruikmaken van de handige binnenhandgreep.



Gebruik nooit de gasveren om de klep van de bagageruimte te sluiten.

### Openen van binnenuit



Bij een elektrische storing kunt u de bagageruimte handmatig van binnenuit openen.

- klap de rugleuningen van de achterbank neer voor toegang tot de bagageruimte;
- steek een platte schroevendraaier of iets dergelijks in de noodhendel **2** en schuif deze naar links zoals aangeduid in de illustratie;
- duw tegen de achterklep om deze te openen.



Het aansluiten van een drager (fietsdrager, bagagekoffer, enz.) die rust op de achterklep is verboden. Om een drager te installeren op uw auto, neemt u contact op met een merkdealer.

2

## PORTIEREN EN KLEPPEN

### Opbergvak voor laadkabel



Afhankelijk van de auto is deze lade bedoeld om laadkabels in op te bergen. De maximale belasting per lade is 10 kg.

Om toegang te krijgen opent u de bagageruimte en tilt u de vloerbedekking in de bagageruimte op met behulp van de handgreep 3.



U mag de kabels niet gebruiken als er water aanwezig is in het opbergvak voor laadkabels, of bij corrosie of vreemde elementen in de stekker van de laadkabel of in het laadcontact van de auto.

#### **Risico van brand.**

Wees voorzichtig met de kabel: niet op staan, niet in water dompelen, niet aan trekken, niet aan schokken blootstellen.

Controleer en reinig het opbergvak regelmatig.

### Tafeltje



Om het te verwijderen:

## PORTIEREN EN KLEPPEN

- hoofdsteunen lager zetten;
- maak de twee koordjes los **4**;
- til de hoedenplank **5** op om deze te kunnen loswippen;



Maximum gewicht op de hoedenplank: 2 kg gelijkmatig verdeeld.

- druk de hoedenplank **5** naar binnen en draai hem;
- trek de hoedenplank naar u toe.

Bij het terugplaatsen, gaat u in omgekeerde volgorde te werk.



Zet geen bagage en vooral geen zware of harde voorwerpen op de hoedenplank.

Bij plotseling remmen of in geval van een ongeluk kunnen rondslingerende spullen de inzittenden in gevaar brengen.

## OP DE VOORPLAATS(EN)

### Hoofdsteunen voor

2

### Hoofdsteun verwijderen

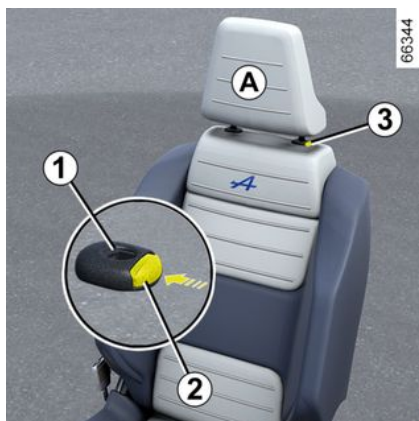

Trek de hoofdsteun tot de gewenste hoogte omhoog. Controleer de vergrendeling.

### Hoofdsteun lager zetten

Druk op de knop **2** en duw de hoofdsteun tot de gewenste stand omlaag. Controleer de vergrendeling.

### Hoofdsteun verwijderen

Zet deze in de hoogste stand (zet de rugleuning schuin naar achte-

ren). Druk op de knop **2** en trek de hoofdsteun omhoog om hem vrij te maken.

### Hoofdsteun terugplaatsen

Controleer of de poten van de hoofdsteun **3** schoon zijn.

Steek de poten van de hoofdsteun in de houders **1** (zet de rugleuning schuin naar achteren). Schuif de hoofdsteun naar binnen tot deze blokkeert en druk daarna op de knop **2** om de gewenste hoogte in te stellen. Controleer de vergrendeling van elke poot **3** in de rugleuning.



De hoofdsteun is een veiligheidsorgaan dat altijd op zijn plaats moet zitten en goed moet zijn afgesteld. Hij geeft een maximale beveiliging als de bovenkant van de hoofdsteun op gelijke hoogte is met de kruin. De afstand tussen uw hoofd en sectie **A** moet zo klein mogelijk zijn.

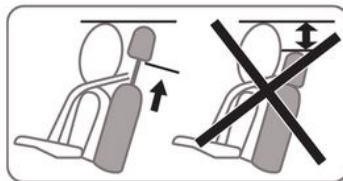

61287

## OP DE VOORPLAATS(EN)

### Op de voorplaats(en)

#### Voorstoelen zonder elektrische verstelling

#### Stoel vooruit of achteruit schuiven



Til de handgreep **1** op om deze te ontgrendelen. Laat dan de handgreep los en controleer de vergrendeling.

#### Verstellen van de lendensteun van de bestuurdersstoel

Druk de schakelaar **2** vooruit of achteruit om de lendensteun te verstellen.

#### Zitting hoger of lager zetten

Beweeg de hendel **3** zo vaak als nodig omhoog of omlaag.

#### Rugleuning verstellen

Til de handgreep **4** zo ver mogelijk op en kantel de rugleuning naar de gewenste stand. Laat dan de handgreep los en controleer de vergrendeling.



Controleer na het afstellen of de rugleuningen goed zijn vergrendeld.



Voer deze aanpassingen uitsluitend uit als de auto stilstaat.

Voor een optimale werking van de autogordels moet u de rugleuningen niet te veel achterover zetten. Laat geen voorwerpen op de vloer (vóór de bestuurder) liggen. In geval van plotseling remmen kunnen deze onder de pedalen terecht komen, waardoor de bestuurder deze niet meer goed kan bedienen.

## OP DE VOORPLAATS(EN)

### Stoelverwarming



Afhankelijk van de auto kunt u met het contact aan de stoelverwarming activeren via het multimedia-scherm **5**:

- Met één druk op het pictogram



van de gewenste stoel schakelt u de stoelverwarming in op de hoogste stand. Drie in schakelaars geïntegreerde waarschuwinglampjes branden;

- Met een tweede druk gaat de stoelverwarming naar de middelste stand. Twee geïntegreerde waarschuwinglampjes branden;

- Door een derde keer te drukken gaat de stoelverwarming naar de

laagste stand. Eén geïntegreerd waarschuwinglampje brandt;  
- Door een vierde keer te drukken gaat de stoelverwarming uit.

Om onnodig energieverbruik te voorkomen, kan de verwarmde passagiersstoel automatisch worden uitgeschakeld als er geen inzittende is.

### Functie "Favorieten"



Afhankelijk van de auto kunt u, door te drukken op de stuurbediening **6**, de stoelverwarmingen activeren volgens de opgeslagen gebruikersinstellingen.

Raadpleeg de gebruiksaanwijzing van het multimediasysteem voor

meer informatie over de instelling van deze functie.

# PLAATSEN ACHTER

## Hoofdsteen achter

### Gebruiksstand

Til de hoofdsteen helemaal omhoog tot deze blokkeert. Controleer de vergrendeling.

### Hoofdsteen verwijderen



Kantel de achterbank naar voren, zet de hoofdsteen zo ver mogelijk omhoog, druk vervolgens op de knop **1** en verwijder de hoofdsteen.

### Hoofdsteen terugplaatsen

Kantel de achterbank naar voren, steek vervolgens de stangen in de

gaten, duw de hoofdsteen in totdat deze vergrendelt om hem in de hoge stand te gebruiken. Controleer de vergrendeling.

### Inklapbare hoofdsteen 2



Druk op de knop **1** en laat de hoofdsteen helemaal zakken.

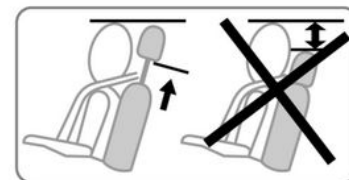

**De hoofdsteen in de onderste stand is een opbergstand en alleen toegestaan als de hoofdsteen niet gebruikt wordt.** Als er een passagier op de stoel zit, mag de hoofdsteen niet in de onderste stand gebruikt worden.



De hoofdsteen is een veiligheidsorgaan, dat altijd op zijn plaats moet zitten en goed moet zijn afgesteld.

## PLAATSEN ACHTER

### Achterbank: gebruiksmogelijkheden

#### 2 Gebruiksmogelijkheden



#### Rugleuning neerklappen

Schuif de voorstoelen voldoende naar voren.

Zet de hoofdsteunen zo ver mogelijk omlaag voordat u een rugleuning neerklapt.

Voordat u een zitplaats achter opzij neerklapt, **maakt u de gesp van de autogordel vast** voor de betreffende stoel; gebruik de bijbehorende sluiting.

Dit voorkomt dat de gordel vastraakt als de stoel weer in de gebruiksstand wordt gezet.

Controleer in elk geval of de autogordels correct werken.

Trek aan de riem **1** en laat de rugleuning **A** zakken.

**Opmerking:** om veiligheidsredenen is de rugleuning **A** voorzien van een borgsysteem. U kunt tijdens het hanteren weerstand ondervinden.

**Voor het terugplaatsen van de rugleuning**, gaat u in omgekeerde volgorde te werk.

Zet de rugleuning omhoog tot deze vergrendelt.

Voorkom dat de veiligheidsriem niet tussen de rugleuning en de hoedenplank bekneld raakt.

Controleer of de veiligheidsgordels goed werken.



Zorg dat de ankerpunten niet zijn geblokkeerd (arm of been, dier, steentjes, kleding, speelgoed, enz.) terwijl de achterstoelen worden verplaatst.



**Controleer na het terugkantelen van de rugleuning** of deze weer goed is vergrendeld.

**Let op bij het gebruik van een stoelhoes**, dat deze de vergrendeling van de rugleuning niet belemmert.

Let op de juiste stand van de autogordels.

Plaats de hoofdsteunen terug.



Bij de achterbank in de stand twee zitplaatsen met de kleine rugleuning **A** naar beneden geklapt, is het verboden de middelste zitplaats achter te gebruiken, omdat het onmogelijk is de gordel vast te maken (sluitingen van de gordel niet toegankelijk).

# AUTOGORDELS

## Introductie

Gebruik tijdens het rijden altijd de autogordel. Het niet dragen van de gordel is gevaarlijk en strafbaar. Het niet dragen van de gordel is gevaarlijk en strafbaar.

**Stel, voordat u start de juiste zithouding af, en daarna voor alle inzittenden de autogordel om de beste bescherming te krijgen.**

## Autogordels

### De juiste zithouding

- **Ga goed diep in uw stoel zitten** (nadat u uw jas of jack en dergelijke hebt uitgetrokken). Dit is belangrijk voor een goede ondersteuning van de rug;
- **verschuif de stoel zodat u makkelijk bij de pedalen kunt komen.** Plaats de stoel zo ver naar achteren dat u de pedalen nog net geheel kunt indrukken. Stel de rugleuning zo af dat u de armen moet strekken om bij de bovenkant van het stuurwiel te kunnen komen;
- **stel de hoofdsteun af.** De afstand tussen de hoofdsteun en uw achterhoofd moet zo klein mogelijk zijn;

- **Stel de hoogte van het zitkussen af.** Kies de stoelpositie die u zo goed mogelijk zicht op het verkeer geeft.
- **stel de stand van het stuurwiel af.**



Zorg ervoor dat de achterbank → **80** goed is vergrendeld zodat de veiligheidsgordels achter correct werken.



Een verkeerd afgestelde of gedraaide autogordel kan bij een ongeval letsel veroorzaken.  
Gebruik één autogordel per persoon, kind of volwassene. Zwangere vrouwen moeten ook hun gordel dragen. Let in dit geval op dat de heupgordel niet teveel drukt op de onderbuik, zonder dat te veel spanning ontstaat.

## Afstellen van de autogordel



Voor juiste afstelling en plaatsing van de veiligheidsgordels op alle stoelen:

- verstel de stoelen (zitpositie en rugleuning, indien beschikbaar);
- ga goed tegen de rugleuning aan zitten;
- plaats de schouderriem **1** zo veel mogelijk onderaan de nek zonder dat deze er werkelijk tegenaan komt (pas zo nodig en indien mogelijk de hoogte van de veiligheidsgordel aan) en zorg dat de schouderriem **1** in contact is met de schouder;

## AUTOGORDELS

- plaats de heupgordel **2** zo dat deze plat op de dijen en tegen het bekken ligt.

2

De autogordel moet zo dicht mogelijk tegen het lichaam gedragen worden. Vermijd daarom te dikke kleding, plaats geen voorwerpen onder de gordel, enz.

### Vergrendelen

Trek de band van de gordel **langzaam en rustig** over u heen en druk de gesp **3** in de sluiting **5** (controleer de vergrendeling door aan de gesp **3** te trekken).

Als de gordel blokkeert, laat deze dan een stuk teruggaan en rol hem opnieuw af.

Als de autogordel compleet is geblokkeerd, trek dan krachtig, maar soepel aan de gordel om deze ongeveer 3 cm naar buiten te trekken. Laat hem zichzelf oprollen en rol hem opnieuw af.

Als het probleem aanhoudt, moet u een erkende dealer raadplegen.

### Ontgrendelen

Druk op de knop **4** en de gordel wordt opgerold door het oprolmechanisme. Geleid de gordel.

### Waarschuwingslampje herinnering autogordel

Dit waarschuwingslampje verschijnt op het centrale display **A** wanneer het voertuigcontact wordt ingeschakeld terwijl de veiligheidsgordel(s) van de passagier voorin en/of de passagier achterin (als de passagiersstoel bezet is) niet is vastgemaakt.



### Waarschuwing van het niet dragen van de gordel op de voorstoel



Met gesloten portieren verschijnt de afbeelding **6** gedurende ongeveer 60 seconden op het instrumentenpaneel wanneer het contact wordt aangezet. Dit informeert de bestuurder elke keer over de bevestigingsstatus van elk van de veiligheidsgordels voorin:

- de portieren worden geopend tijdens het rijden (rijdsnelheid boven nul);
- een autogordel voorin wordt vast- of losgemaakt;

**Het symbool 6 begrijpen:**

## AUTOGORDELS

- groene indicator: veiligheidsgordel vastgemaakt;
- rode indicator: de stoel is bezet en de veiligheidsgordel is niet vastgemaakt;
- grijze indicator: plaats niet bezet.

Met gesloten portieren verschijnt

het waarschuwingslampje  op de centrale display als het contact is ingeschakeld terwijl de veiligheidsgordel van de bestuurder en/of de passagier voorin (als de passagiersstoel bezet is) niet is vastgemaakt.

Wanneer de voertuigsnelheid lager is dan ongeveer 20 km/u, verschijnt het waarschuwingslampje

 op de centrale display als een achterstoel is bezet en de veiligheidsgordel niet is vastgemaakt.

Deze gaat vergezeld van symbool **6** dat verschijnt gedurende ongeveer 60 seconden telkens wanneer een van de veiligheidsgordels voorin wordt vast- of losgemaakt.

Als de voertuigsnelheid circa 20 km/u bereikt of overschrijdt en een van de veiligheidsgordels voor tijdens de rit wordt losgemaakt:

- knippert het waarschuwingslampje  op het centrale display;

en

- klinkt ongeveer 120 seconden een pieptoon;

en

- verschijnt het symbool **6** ongeveer 180 seconden en wordt de indicator van de betreffende stoel rood.

Controleer altijd of de passagiers voorin hun gordel hebben vastgemaakt en of het aangegeven aantal vastgemaakte gordels overeenkomt met het aantal bezette zitplaatsen voorin.

**NB:** een voorwerp op de zitting van de passagiersstoel kan in sommige gevallen het waarschuwingslampje inschakelen.

### Waarschuwing van het niet dragen van de achtergordel

Met gesloten portieren verschijnt de afbeelding **6** gedurende ongeveer 60 seconden op het instrumentenpaneel wanneer het contact wordt aangezet. Dit informeert de bestuurder elke keer over de bevestigingsstatus van elk van de veiligheidsgordels achterin:

- de portieren worden geopend tijdens het rijden (rijnsnelheid boven nul);

- een autogordel voorin wordt vast- of losgemaakt;

### Het symbool **6** begrijpen:

- groene indicator: veiligheidsgordel vastgemaakt;
- rode indicator: de stoel is bezet en de veiligheidsgordel is niet vastgemaakt;
- grijze markering: stoel niet bezet (afhankelijk van de auto).

Afhankelijk van het voertuig, met de portieren gesloten, kan het

waarschuwingslampje  op de centrale display ook verschijnen bij inschakelen van het contact en als er een achterstoel is bezet en de veiligheidsgordel niet is vastgemaakt.

Wanneer de voertuigsnelheid lager is dan ongeveer 20 km/u, verschijnt het waarschuwingslampje

 op het centrale display wanneer een veiligheidsgordel achterin wordt losgemaakt.

Deze gaat vergezeld van pictogram **6** dat verschijnt gedurende ongeveer 60 seconden telkens wanneer een van de veiligheids-

## AUTOGORDELS

gordels achter wordt vast- of losgemaakt.

2

Wanneer de voertuigsnelheid ongeveer 20 km/u bereikt of overschrijdt en een van de veiligheidsgordels achter tijdens de rit wordt losgemaakt:

- knippert het waarschuwings-

lampje  op het centrale display;

en

- klinkt er een pieptoon gedurende ongeveer 30 tot 120 seconden (afhankelijk van de versie);

en

- de afbeelding **6** wordt ten minste ongeveer 60 seconden weergegeven of, afhankelijk van de auto, ongeveer 180 seconden weergegeven en het pictogram voor de betreffende stoel wordt rood.

Controleer altijd of de passagiers achterin hun gordel hebben vastgemaakt en of het aangegeven aantal vastgemaakte gordels overeenkomt met het aantal bezette Achterstoelenin.

**Opmerking:** een voorwerp op de zitting van een van de passagiersstoelen achter kan in sommige gevallen het waarschuwingslampje inschakelen.

### Autogordels achter

#### Gordels aan de zijkanten achter 7

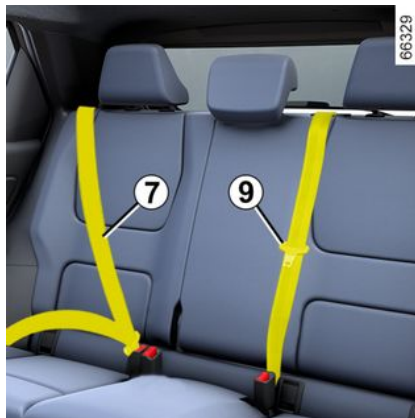

Het vergrendelen, ontgrendelen en afstellen gebeuren op dezelfde manier als bij de voorste gordels.



Controleer de plaats en werking van de autogordel achterin na het kantelen van de achterbank.

### Autogordel midden achter 8

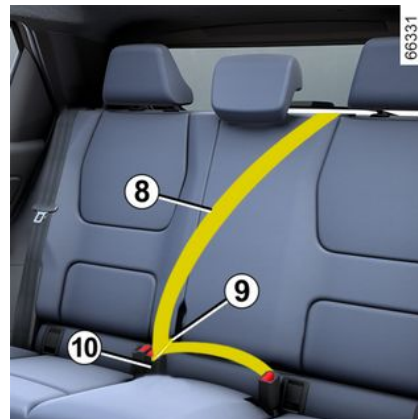

Rol de gordel **8** langzaam af.

Klik de verschuifbare gesp **9** in de vergrendeling van de middelste autogordel **10**.

# AUTOGORDELS

## Waarschuwingen

De volgende raadgevingen gelden voor de autogordels voor en achter.



- Verander niets aan de oorspronkelijke veiligheidsvoorzieningen (gordels, stoelen en bevestigingen). Raadpleeg een merkdealer voor het monteren van bijv. een kinderzitje.
- Zorg dat er geen voorwerpen tussen de riemen worden gestoken die speling kunnen veroorzaken (zoals wasknijpers, klemmetjes, enz.): een autogordel die te los zit, kan bij een ongeval verwondingen veroorzaken.
- Draag nooit de schoudergordel achter de rug of onder de arm langs aan de kant van het portier.
- Een autogordel mag nooit door meerdere personen tegelijk gebruikt worden. Sla uw gordel nooit om een baby of een kind heen dat op uw schoot zit.
- De gordel mag nooit gedraaid zijn.
- Na een botsing moet u de gordels laten controleren en indien nodig vervangen. Gordels die beschadigingen vertonen moeten ook worden vervangen.
- Let er bij het terugplaatsen van de achterbank op dat de autogordels en sluitingen goed zitten, zodat deze weer op de juiste wijze kunnen worden gebruikt.
- Let op dat de gesp van de gordel in de juiste sluiting vastzit.
- Zorg dat er geen voorwerp in de sluiting van de gordel kan komen waardoor de werking belemmerd wordt.
- Zorg dat u de sluiting goed plaatst (deze mag niet verborgen of bedekt worden door of blijven haken achter personen of voorwerpen).

## EXTRA VEILIGHEIDSVOORZIENINGEN

### AANVULLENDE VEILIGHEIDSVOORZIENINGEN VOORIN

2

#### Introductie

Ze bestaan uit:

- gordelspanners van het oprolmechanisme van de autogordel;
- gordelspanners van de heupgordel;
- krachtbegrenzers voor de bescherming van de borstkas;
- airbags bestuurder en passagier voorin

Deze voorzieningen worden gelijktijdig of afzonderlijk, afhankelijk van de ernst van de aanrijding, geactiveerd bij een frontale botsing.

Afhankelijk van de ernst van de aanrijding, kan het systeem het volgende veroorzaken:

- blokkering van de autogordel;
- de gordelspanner van het oprolmechanisme van de autogordel die in werking treedt om de speling van de autogordel op te heffen;
- de gordelspanner van de heupgordel drukt de bestuurder vast op zijn stoel;
- voorin airbag.

#### Gordelspanners

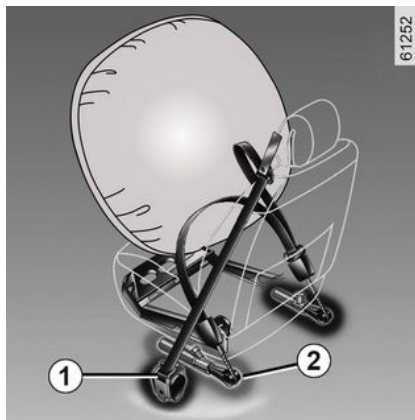

De gordelspanners dienen ervoor om de autogordel strak tegen het lichaam te trekken en daardoor de inzittende in zijn stoel te drukken wat de effectiviteit van de gordel verhoogt.

Bij contact aan, kan tijdens een ernstige frontale aanrijding, afhankelijk van de ernst van de schok, het systeem de volgende onderdelen activeren:

- de gordelspanner van het oprolmechanisme van de autogordel **1** die de gordel direct strak trekt;
- de gordelspanner van het oprolmechanisme van de heupgordel **2** van de voorstoelen.



- Laat al deze veiligheidsvoorzieningen controleren na een

aanrijding.

- Het is streng verboden zelf werkzaamheden uit te voeren aan het gehele systeem (gordelspanners, airbags, reken-eenheden, bedrading) of deze in een andere auto over te zetten.

- Om te voorkomen dat het systeem onopzettelijk wordt geactiveerd en verwondingen veroorzaakt, mag uitsluitend deskundig personeel van de merkdealer aan de airbags werken.

- Het elektrische ontstekingsmechanisme van de gordelspanners mag uitsluitend door speciaal opgeleid personeel met speciaal gereedschap worden gecontroleerd.

- Laat de gaspatronen van de gordelspanners en de airbags door een merkdealer verwijderen voordat de auto wordt gesloopt.

## EXTRA VEILIGHEIDSVORZIENINGEN

### Krachtbegrenzer

Vanaf een bepaalde hevigheid van de schok van de aanrijding komt dit mechanisme in werking om de kracht die de gordel op het lichaam uitoefent te begrenzen tot een draaglijk niveau.

### Frontale airbags voor bestuurder en passagier

Deze bevinden zich bij de linker en rechter voorstoel.

Een symbool onder op de voorruit geeft aan of dit systeem aanwezig is (afhankelijk van de auto).

Elk airbagsysteem bestaat uit:

- een airbag en een gaspatroon in het stuurwiel voor de bestuurder en in het dashboard voor de passagier voorin;
- een rekeneenheid voor bewaken van het die de elektrische ontsteking van de gaspatroon regelt;
- draadloze sensoren;
- controlelampjes op de dakconsole 3:

-  aan: passagiersairbag geactiveerd;

-  aan: passagiersairbag uitgeschakeld.



Bij het afgaan van de airbag vindt een explosie plaats. Daarom komen bij het ontplooiën van de airbag warmte en rook vrij zonder enig brandgevaar en klinkt er een luide knal. De airbag die onmiddellijk naar buiten komt, kan ongevaarlijke, lichte schaafwonden of ander ongemak veroorzaken.

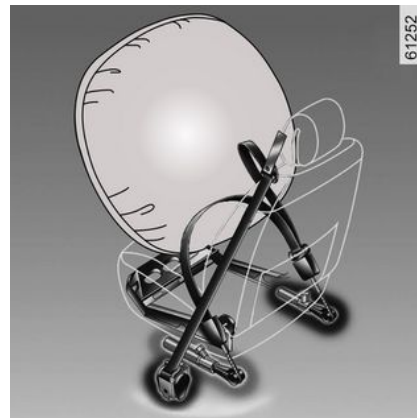

### Werkzaamheden

Het systeem werkt alleen als het contact aan staat.

Bij een zware frontale aanrijding, worden de airbags snel opgeblazen om de klap van het hoofd en de borstkas van de bestuurder tegen het stuurwiel en van de passagier tegen het dashboard op te vangen. Daarna lopen de airbags direct weer leeg om het verlaten van de auto niet te bemoeilijken.

### Storingen



Dit controlelampje verschijnt als de motor wordt gestart; het

## EXTRA VEILIGHEIDSVORZIENINGEN

verdwijnt weer na ongeveer 65 seconden.

2

Als het niet oplicht bij het aanzetten van het contact of als blijft branden, wijst dit op een storing in het systeem.

Raadpleeg zo snel mogelijk een merkdealer.

Wacht u hier te lang mee dan berekent dat, dat de bescherming in de tussenliggende periode misschien niet optimaal is.

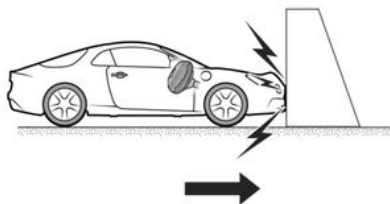

De volgende gevallen activeren de gordelspanners of airbags.

Bij een frontale botsing tegen een star (niet-vernformbaar) oppervlak, met een snelheid van 25 km/u of hoger.

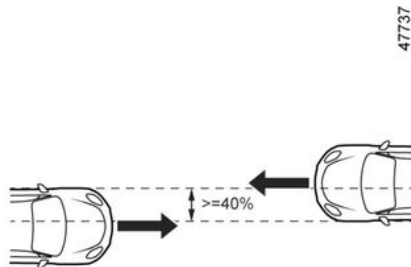

Bij een frontale botsing met een ander, gelijkwaardig of zwaarder voertuig, met een contactzone van meer dan 40% en bij een snelheid van 40 km/u of meer voor de twee voertuigen.

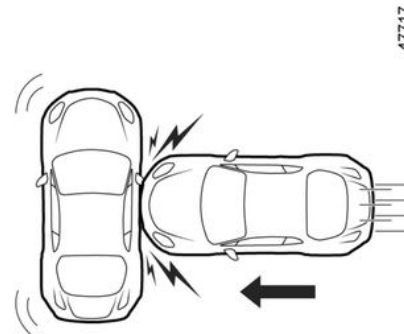

Bij een botsing tegen de zijkant door een ander, gelijkaardig of zwaarder voertuig, met een snelheid van 50 km/u of hoger.

## EXTRA VEILIGHEIDSVORZIENINGEN



### De voerspanners of airbags kunnen worden geactiveerd door:

- een botsing onder het voertuig (bijv. stoeprand);
- gaten in het wegdek;
- een val of harde landing;
- stenen.
- ...

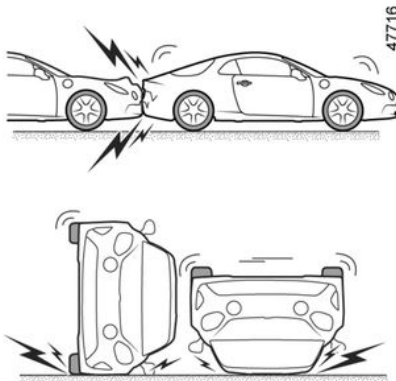

### De voerspanners of airbags kunnen niet worden geactiveerd door:

- een botsing van achteren, zelfs een zware;
- als de auto omslaat;

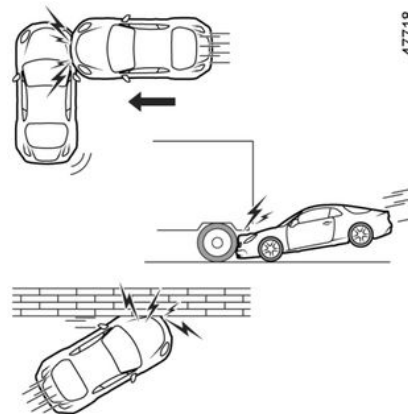

- aanrijding tegen de zijkant, aan de voor- of achterkant van de auto;
- frontale aanrijding, onder de achterkant van een vrachtwagen;
- frontale botsing tegen een obstakel met een scherpe hoek;
- ...

**Hier volgt een aantal aanwijzingen om elke belemmering bij het opblazen van de airbag of verwonding door rondvliegende voorwerpen te voorkomen.**

# EXTRA VEILIGHEIDSVORZIENINGEN

## Waarschuwingen

2



### Waarschuwingen met betrekking tot de airbag

- Verander niets aan het stuurwiel of het middengedeelte ervan.
- Dek het middengedeelte van het stuurwiel onder geen beding af.
- Bevestig geen voorwerpen (speldjes, logo, horloge, telefoonsteun, enz.) op het stuurwiel.
- Het stuurwiel mag niet worden gedemonteerd (behalve door speciaal opgeleide monteurs van de merkdealer).
- Ga niet te dicht op het stuurwiel zitten: zit met uw armen licht gebogen (zie "De juiste zithouding" → 81). Zo blijft er voldoende ruimte over voor een goede en effectieve bescherming door de werking van de airbag.

### Waarschuwingen met betrekking tot de passagier airbag

- **Het aanbrengen van stoelhoezen op de voorstoelen is verboden, omdat dit de werking van de passagier airbag kan verstoren.**
- Plak of bevestig niets op het dashboard (speldjes, logo's, klokjes, telefoonhouder enz.) in de airbagzone.
- Houd de ruimte tussen het dashboard en de voorpassagier vrij (geen dier of pakjes op schoot, geen paraplu of wandelstok tegen het dashboard zetten).
- Laat de passagier nooit zijn voeten op het dashboard of de stoel leggen. Dit kan zeer gevaarlijk zijn. Kom niet te dicht (met knieën, hoofd of handen) bij het dashboard.

## EXTRA VEILIGHEIDSVORZIENINGEN

### Aanvullende veiligheidsvoorzieningen achterin

#### Introductie

Ze bestaan uit:

- **Gordelspanners in het oprolmechanisme (gordels aan de zijkant);**
- **Krachtbegrenzers voor bescherming van de borstkas.**

Deze voorzieningen worden gelijkrijdig of afzonderlijk, afhankelijk van de ernst van de aanrijding, geactiveerd bij een frontale botsing.

Afhankelijk van de ernst van de aanrijding, kan het systeem het volgende veroorzaken:

- blokkering van de autogordel;
- De gordelspanner van het oprolmechanisme van de autogordel (die in werking treedt om de speling van de autogordel op te heffen).

#### Krachtbegrenzer

Vanaf een bepaalde hevigheid van de schok van de aanrijding komt dit mechanisme in werking om de kracht die de gordel op het lichaam uitoefent te begrenzen tot een draaglijk niveau.

### Gordelspanners zijkant

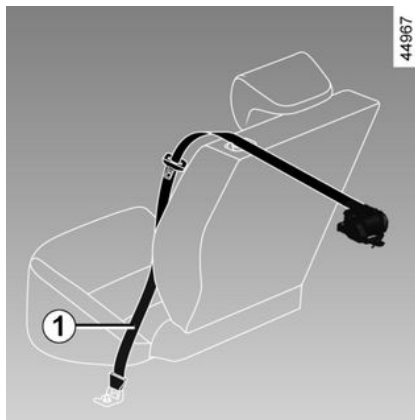

De gordelspanners dienen ervoor om de autogordel strak tegen het lichaam te trekken en daardoor de inzittende in zijn stoel te drukken wat de effectiviteit van de gordel verhoogt.

Bij contact aan, kan tijdens een ernstige frontale aanrijding, afhankelijk van de ernst van de schok, het systeem de gordelspanner **1** activeren die onmiddellijk de gordel strak trekt.



- Laat al deze veiligheidsvoorzieningen controleren na een aanrijding.
- Het is streng verboden zelf werkzaamheden uit te voeren aan het gehele systeem (gordelspanners, airbags, reken-eenheden, bedrading) of deze in een andere auto over te zetten.
- Om te voorkomen dat het systeem onopzettelijk wordt geactiveerd en verwondingen veroorzaakt, mag uitsluitend deskundig personeel van de merkdealer aan de airbags werken.
- Het elektrische ontstekingsmechanisme van de gordelspanners mag uitsluitend door speciaal opgeleid personeel met speciaal gereedschap worden gecontroleerd.
- Laat de gaspatronen van de gordelspanners en de airbags door een merkdealer verwijderen voordat de auto wordt gesloopt.

## EXTRA VEILIGHEIDSVOORZIENINGEN

### Veiligheidsvoorzieningen bescherming zijkant

2

#### Zijairbag

Deze airbag zit aan de kant van het portier in de rugleuning van elk van de voorstoelen en ontplooit zich om de inzittenden te beschermen bij een zware aanrijding tegen de zijkant.

#### Zijruitairbag

Deze airbags zitten aan de zijkant boven en ontplooiën zich langs de zijruiten van het voor- en achterportier om de inzittenden bij een hevige botsing tegen de zijkant te beschermen.

## EXTRA VEILIGHEIDSVORZIENINGEN

### Waarschuwingen



#### Waarschuwing betreffende de zijairbag airbag

- **Het aanbrengen van stoelhoezen op de voorstoelen is verboden, omdat dit de werking van de passagier airbag kan verstoren.**

- Plaats geen accessoires, voorwerpen of dieren tussen de rugleuning, het portier en de interieurbekleding. Bedek de rugleuning van de stoel ook niet met voorwerpen zoals kleding of accessoires. De airbag werkt hierdoor mogelijk niet goed of kan verwondingen veroorzaken wanneer de airbag wordt geactiveerd.
- Demontage of wijziging van de stoel en de interieurbekleding is verboden, tenzij dit gebeurt door deskundig personeel van de merkdealer.
- De airbags ontvouwt zich via de sleuven in de rugleuningen van de voorstoelen (portierzijde en middenconsolezijde): steek nooit voorwerpen in deze sleuven.

## EXTRA VEILIGHEIDSVORZIENINGEN

### Waarschuwingen

2

Hier volgt een aantal aanwijzingen om elke belemmering bij het opblazen van de airbag of verwonding door rondvliegende voorwerpen te voorkomen.



De airbag is bedoeld als aanvulling op de werking van de autogordel. De airbag en de autogordel vormen één veiligheidssysteem. De gordel moet altijd worden gedragen. Het niet-dragen kan de inzittenden bij een ongeval blootstellen aan zware verwondingen. Niet-dragen van de autogordel vergroot ook het risico op lichte oppervlakkige wonden als de airbag zich ontplooft, hoewel dergelijke kleine verwondingen nooit zijn uitgesloten bij gebruik van een airbag.

Bij een botsing, zelfs een zware, tegen de achterkant of bij het over de kop gaan van de auto worden de airbags of de gordelspanners niet altijd geactiveerd. Zware stoten onder de auto veroorzaakt door stoepen, gaten in het wegdek, stenen, kunnen de airbagsystemen activeren.

- Werkzaamheden en wijzigingen van het complete airbag-systeem (airbags, gordelspanners, ECU, kabelbundels, enz.), zijn **strikt verboden** (behalve door gekwalificeerd personeel).
- Om te voorkomen dat de airbag(s) ten onrechte wordt/worden opgeblazen of juist niet als dat wel nodig zou zijn, mag uitsluitend deskundig personeel van de merkdealer aan het airbagsysteem werken.
- Laat het airbagsysteem controleren na een aanrijding of (een poging tot) diefstal van de auto.
- Informeer bij de verkoop of uitlening van het voertuig de nieuwe koper over deze voorwaarden bij het overhandigen van deze gebruikershandleiding.
- Laat de gaspatro(o)n(en) door een merkdealer verwijderen nadat de auto wordt gesloopt.

## Algemeen

### Vervoer van kinderen

U dient zich te houden aan de wetgeving van het land waarin u zich bevindt.

Het kind moet, net als een volwassene, altijd correct zitten en zijn vastgemaakt, ongeacht het traject. U bent verantwoordelijk voor de kinderen die u vervoert.

Een kind is geen minivolwassene. Het is blootgesteld aan risico op specifieke verwondingen, omdat de botten en spieren nog niet volledig ontwikkeld zijn. Een autogordel alleen is niet geschikt voor het vervoeren van kinderen. Gebruik een goedgekeurd kinderzitje en zorg ervoor dat u het correct gebruikt.



Als u wilt voorkomen dat de portieren worden geopend, gebruikt u de functie "Kinder-slot" → 67.



Een botsing met 50 km/u komt overeen met een val van 10 meter hoogte.

Het niet vastmaken van een kind is hetzelfde als het laten spelen op een balkon zonder balustrade op de vierde verdieping!

Houd een kind nooit in uw armen.

Bij een ongeluk zal u het niet kunnen tegenhouden, zelfs niet als u zelf in uw gordel vastzit.

Als uw auto betrokken is geweest bij een verkeersongeluk, moet u het kinderzitje vervangen en de gordels en de ISO-FIX-verankeringen laten controleren.



**Verantwoordelijkheid van de bestuurder tijdens het parkeren of stoppen van de auto**

Laat nooit, ook niet heel even, een kind, een afhankelijke volwassene of een dier in de auto achter als u deze verlaat.

Het kan zichzelf of anderen in gevaar brengen door bijvoorbeeld de motor te starten, door organen te bedienen zoals bijvoorbeeld de ruitbediening, of de portieren te vergrendelen.

Bovendien kan bij warm, zonnig weer de temperatuur in het interieur heel erg snel oplopen.

**LEVENSGEVAAR OF GEVAAR VAN ERNSTIG LETSEL.**

### Gebruik van een kinderzitje

De bescherming die het kinderzitje biedt is afhankelijk van zijn capaciteit om het kind vast te houden en van de installatie ervan. Door een verkeerde installatie komt de bescherming van het kind in gevaar

## KINDERVEILIGHEID

bij krachtig remmen of een botsing.

2 Controleer nadat u een kinderzitje koopt, of het voldoet aan de wettelijke eisen van het land waar u zich bevindt en of het gemonteerd kan worden in uw auto. Raadpleeg een merkdealer om te weten welke zitje geadviseerd worden voor uw auto.

De voorschriften voor het vervoer van kinderen zijn specifiek voor elk land. Het gebruik van een kinderzitje tijdens het vervoer is afhankelijk van de leeftijd en/of de grootte en/of het gewicht van het kind.

Voor kinderen die geen kinderzitje nodig hebben: zorg ervoor dat de veiligheidsgordel correct is afgesteld en vastgemaakt.

Houd u in elk geval aan de voorschriften van het land waarin u zich bevindt.

Lees, vóór het monteren van een kinderzitje, de gebruiksaanwijzing en houd u aan de instructies.

Neem, bij problemen met het installeren, contact op met de fabrikant van de uitrusting. Bewaar de gebruiksaanwijzing bij het zitje.



Geef het goede voorbeeld door uw gordel vast te maken en leer uw kind:

- om de veiligheidsgordel goed om te doen;
- om altijd aan de tegenoverliggende zijde van het verkeer in en uit de auto te stappen.

Gebruik geen tweedehands kinderzitje of zonder gebruiksaanwijzing.

Let op dat niets in de buurt van het kinderzitje de installatie ervan belemmert.



Laat een kind nooit onbewaakt achter in de auto.

Controleer of uw kind altijd vastzit en het harnas of de gordel correct is afgesteld en aangepast. Vermijd te dikke kleding waardoor ruimte tussen de riemen kan ontstaan → 81.

Zorg ervoor dat uw kind zijn hoofd of armen niet uit het raam kan steken.

Controleer regelmatig de juiste houding van het kind, met name als het slaapt.

# KINDERVEILIGHEID

## keuze van het kinderzitje

### Kinderzitje "achterstevoren"



61260

Het hoofd van een baby is, naar verhouding, zwaarder dan dat van een volwassene en de nek is zeer kwetsbaar. Vervoer het kind zo lang mogelijk in deze stand (minstens tot het 2 jaar is). Zo worden het hoofd en de nek ondersteund.

Kies een omhullend zitje voor een betere bescherming opzij en vervang het zodra het hoofd van het kind boven het kuipzitje uitsteekt.

### Kinderzitjes "vooruit"



61261

Maximaal 18 kg of 4 jaar, het kind mag in een voorwaarts gerichte zitje reizen. Kies het juiste zitje voor het kind: hoofd en buik zijn de meest kwetsbare lichaamsdelen. Een vooruit geplaatst kinderzitje dat stevig in de auto is vastgezet, vermindert het risico dat het kind zijn hoofd stoot. Vervoer uw kind in een vooruit geplaatst zitje met een harnas als de lengte van het kind dat toelaat.

Kies voor een kuipzitje voor een betere zijdelingse bescherming.

### Zittingverhogers



61262

Vanaf 15 kg of 4 jaar kan een kind reizen op een zittingverhoger waarmee de autogordel kan worden aangepast aan zijn lichaamsbouw. De zitting van de verhoger moet geleiders hebben die de gordel over de heupen van het kind en niet over de buik laat lopen. Een in hoogte verstelbare rugleuning met een gordelgeleider wordt geadviseerd om de gordel op het midden van de schouder te plaatsen. Deze mag nooit over de hals of over de armen lopen.

Kies voor een kuipzitje voor een betere zijdelingse bescherming.



Lijst met door de fabrikant aanbevolen bevestigingsmethoden voor kinderen:



### keuze van de bevestiging van het kindersitje

Er zijn twee bevestigingssystemen voor kindersitjes: met de autogordel of met het ISOFIX-systeem.

#### Bevestiging met de autogordel

De autogordel moet worden afgesteld om goed te kunnen werken

bij krachtig remmen of bij een botsing.

Laat de gordel lopen zoals de fabrikant van het kindersitje voorschrijft.

Controleer altijd de vergrendeling van de autogordel door eraan te trekken en zet hem daarna zo strak mogelijk door op het kindersitje te drukken.

Controleer of het zitje goed vastzit door het zitje naar links/rechts en naar voren/achteren te bewegen: het zitje moet stevig vast blijven zitten.

Controleer of het kindersitje niet dwars is geïnstalleerd en niet tegen een ruit rust.



Gebruik het kindersitje niet als de autogordel daardoor kan losraken: de basis van het zitje mag niet op de gesp en/of vergrendeling van de veiligheidsgordel rusten.



De veiligheidsgordel mag nooit losgemaakt worden of gedraaid zijn.

Laat de gordel nooit onder de arm of achter de rug lopen. Controleer of de gordel niet beschadigd is door scherpe randen.

Als de autogordel niet normaal werkt, kan deze het kind niet beschermen.

Raadpleeg voor de exacte gegevens de merkdealer.

Gebruik deze zitplaats niet zolang de gordel niet is gerepareerd.

### Bevestiging met het ISOFIX-systeem

Goedgekeurde ISOFIX kindersitjes zijn gestandaardiseerd volgens de huidige regelgeving als één van de vier onderstaande gevallen van toepassing is:

- Universeel ISOFIX 3-punts vooruit;
- Semi-universeel ISOFIX 2-punts;
- voertuigspecifiek;

## KINDERVEILIGHEID

- i-Size voorzien van een van de volgende onderdelen:

- een riem die aan de derde ring van de betreffende stoel wordt vastgemaakt;
- of een steun die op de vloer van de auto rust, geschikt voor de goedgekeurde stoel i-Size, met als bedoeling te voorkomen dat het kinderzitje beweegt bij een botsing.

Controleer in het laatste geval of uw kinderzitje geïnstalleerd kan worden door de lijst van geschikte auto's te raadplegen.



Verander niets aan de oorspronkelijke onderdelen van het systeem: (gordels, ISO-FIX, stoelen en de bevestigingen ervan).

Bevestig het kinderzitje met de ISO-FIX-grendels als het deze heeft. Het ISO-FIX systeem garandeert een gemakkelijke, snelle en veilige montage.

Het ISO-FIX-systeem bestaat uit twee ringen en, in sommige gevallen, een derde ring.



De ISO-FIX-verankerungen mogen alleen gebruikt worden voor kinderzitjes met het ISO-FIX-systeem.

Bevestig nooit andere kinderzitjes, noch de gordel of andere voorwerpen op deze verankeringspunten.

Controleer of niets in de weg zit bij de verankeringspunten. Als uw auto betrokken is geweest bij een verkeersongeluk, moet u de ISO-FIX verankerungen laten controleren en het kinderzitje vervangen.



nadat u een ISO-FIX-kinderzitje installeert dat u hebt gekocht voor een andere auto, moet u nagaan of het geïnstalleerd mag worden. Raadpleeg de lijst van de fabrikant van het zitje met de auto's waarin het zitje gebruikt mag worden.

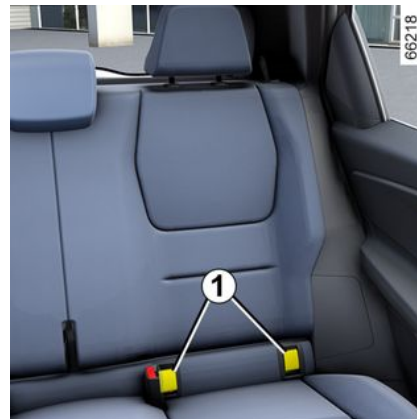

De twee ringen **1** bevinden zich tussen de rugleuning en de zitting van de stoel en zijn te herkennen

aan de markering

## KINDERVEILIGHEID

2

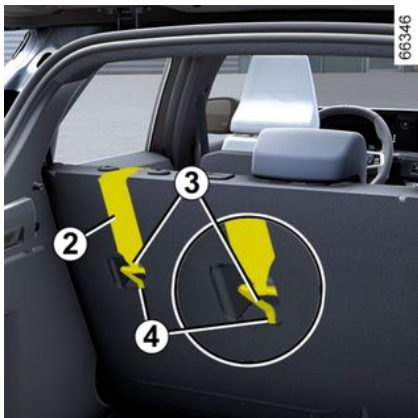

De derde ring **4** wordt gebruikt voor het vastmaken van de bovenste riem **2** van bepaalde kinderzitjes.

### Achterstoelen

De bovenste riem **2** moet tussen de rugleuning en de hoedenplank worden geleid. Hiervoor verwijdt u de hoedenplank → **73**.

Bevestig de haak **3** op een van de ringen **4** gemarkeerd met het

symbool .

### Zitplaats voorin passagier

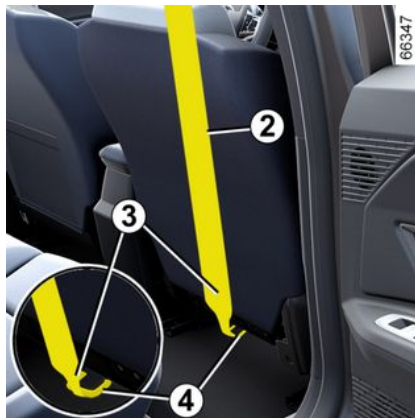

Bevestig de haak **3** aan de bovenste riem **2** van de ring **4** gemar-

keerd met het symbool .

### Alle zitplaatsen

Trek aan de bovenste riem **2** zodat de rugleuning van het kinderzitje goed tegen de rugleuning van de auto is geplaatst.



De ISOFIX-verankerungen mogen alleen gebruikt worden voor kinderzitjes met het ISOFIX-systeem. Bevestig nooit andere kinderzitjes, noch de gordel of andere voorwerpen op deze verankeringspunten. Controleer of niets in de weg zit bij de verankeringspunten. Als uw auto betrokken is geweest bij een verkeersongeluk, moet u de ISOFIX verankerungen laten controleren en het kinderzitje vervangen.



Controleer of de rugleuning van het vooruit geplaatste kinderzitje goed tegen de rugleuning van de stoel in de auto is geplaatst. In dit geval rust het kinderzitje niet altijd op de zitting van de stoel in de auto.

## KINDERVEILIGHEID



U **moet** de riem van het kinderzitje aan de bijbehorende ring bevestigen.

## KINDERZITJES

### Installatie van het kinderzitje, algemeen

2

Op bepaalde zitplaatsen mogen geen kinderzitjes bevestigd worden.

De schema's → 102 geven aan waar een kinderzitje kan worden gemonteerd.



Monteer het kinderzitje bij voorkeur op een zitplaats achterin.

Controleer of het kinderzitje of de voeten van het kind het goed vergrendelen van de voorstoel niet belemmeren → 77.

Controleer of het kinderzitje, door het installeren ervan in de auto, niet loskomt van het onderstel.

Als u de hoofdsteun moet verwijderen, berg deze dan goed op zodat deze niet in een projectiel kan veranderen bij krachtig remmen of een botsing.

Maak het kinderzitje altijd goed vast aan de auto, ook als het niet in gebruik is, zodat het niet in een projectiel kan veranderen bij krachtig remmen of een botsing.

De genoemde types kinderzitjes zijn niet overal leverbaar. Controleer, nadat u een ander kinderzitje gebruikt, bij de fabrikant of het gemonteerd kan worden.

### Aan de voorkant

Het vervoer van een kind op de plaats van de voorpassagier is niet in alle landen toegestaan. Raadpleeg de relevante wetgeving en volg de aanwijzingen op het diagram.

nadat u een kinderzitje op deze plaats installeert (indien dit toegestaan is)

- zet de autogordel zo ver mogelijk naar beneden;
- schuif de stoel zo ver mogelijk naar achteren;
- zet de rugleuning enigszins schuin (ongeveer 25°);
- zet de zitting, indien mogelijk, zo ver mogelijk omhoog.

Zet de hoofdsteun van de stoel steeds volledig omhoog zodat deze het kinderzitje niet hindert → 76.

Als het kinderzitje is geïnstalleerd en als dit mogelijk is, verplaatst u de autostoel indien nodig naar voren (voor de nodige ruimte op de achterste zitplaatsen voor de passagiers of andere kinderzitjes). Een kinderzitje dat achterstevoren staat, mag het dashboard niet raken of niet in maximale naar voren geschoven positie staan.

## KINDERZITJES

Wijzig de andere afstellingen niet meer na het installeren van het kinderzitje.



### RISICO OP DODELIJK OF ERNSTIG LETSEL:

controleer voordat u een achterwaarts gericht kinderzitje op de passagiersstoel plaatst, of de airbag is uitgeschakeld → 118.

### Op de zitplaats achter aan de zijkant

Een reiswieg wordt dwars in de auto geïnstalleerd en neemt ten minste twee zitplaatsen in beslag. Plaats het hoofd van het kind richting de binnenkant van de auto.

Voordat u een achterwaarts gericht kinderzitje installeert, beweegt u de voorstoel zo ver mogelijk naar voren. Zodra het kinderzitje is geïnstalleerd, beweegt u de voorstoel zo ver mogelijk naar achteren zonder dat deze het kinderzitje raakt.

Voor de veiligheid van het vooruit geplaatste kind:

- verplaats de stoel waarin het kind zal zitten zo ver mogelijk naar achteren;
- Zet de stoel vóór het kind naar voren en stel de positie van de rugleuning in om contact tussen de stoel en de benen van het kind te vermijden.



Controleer of het kinderzitje of de voeten van het kind het goed vergrendelen van de voorstoel niet belemmeren → 77.

Verwijder in ieder geval de hoofdsteun van de stoel achter waarop het kinderzitje is geplaatst → 79. Zet de achterstoel indien nodig zo ver mogelijk naar achteren. Dit moet gebeuren nadat u het kinderzitje plaatst. Controleer of het kinderzitje goed tegen de rugleuning van de achterstoel rust.



### Installatie van de zittingverhoger (groep 2 of 3)

Controleer of de veiligheidsgordel → 81 correct werkt (oprolt).

Stel de veiligheidsgordel als volgt af:

- plaats de schouderriem op de schouder van het kind zonder dat deze de nek raakt;
- plaats de heupgordel zo dat deze plat op de dijen en tegen het bekken ligt.

Pas indien nodig de stand van de autostoel aan.



Monteer het kinderzitje bij voorkeur op een zitplaats achterin.

Als u een zitje ISOFIX wilt installeren op de stoel linksachter, maakt u de centrale veiligheidsgordel met de hand los voordat u de vergrendelingen inschakelt.

## KINDERZITJES

### Op middelste zitplaats achter

Controleer of de gordel geschikt is voor de bevestiging van uw kindersitje. Raadpleeg voor de exacte gegevens de merkdealer.

2



Een kindersitje met een vloersteun mag nooit worden geïnstalleerd op de middelste zitplaats achterin.

**LEVENSGEVAAR OF GEVAAR  
VAN ERNSTIG LETSEL.**



# KINDERZITJES

## Bevestiging met de autogordel

2

### Overzicht van de installatie

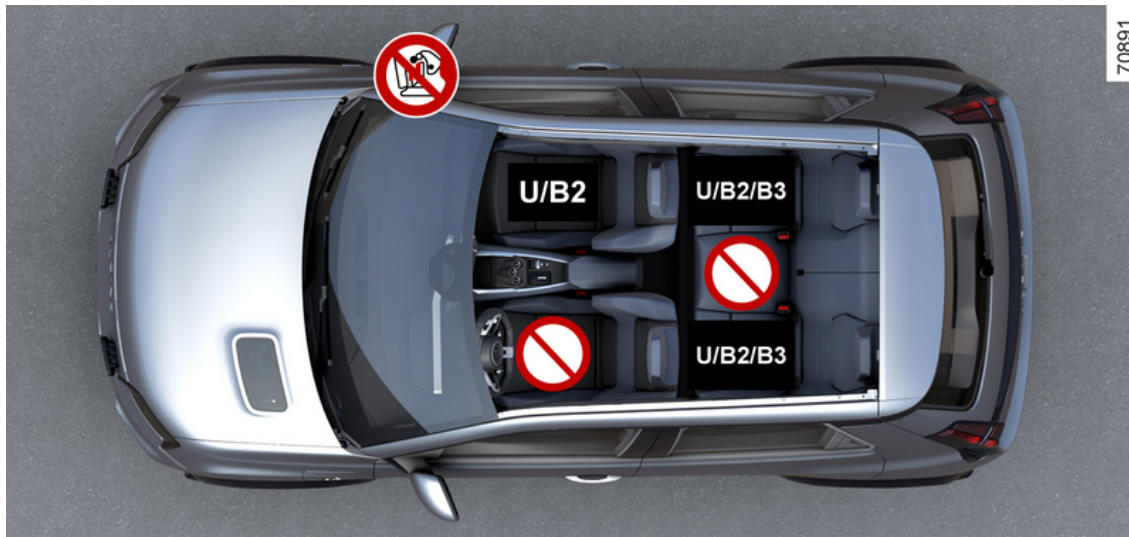

## KINDERZITJES



**RISICO OP DODELIJK OF ERNSTIG LETSEL:** controleer voordat u een achterwaarts gericht kinderzitje op de passagiersstoel voor plaatst, of de airbag is uitgeschakeld → 118.

2

 Controleer de staat van de airbag nadat u een passagier laat plaatsnemen of een kinderzitje installeert.

 Stoel niet geschikt voor het installeren van kinderzitjes.

### Kinderzitje bevestigd met behulp van de gordel

**U** Stoel geschikt voor bevestiging van een universeel goedgekeurd kinderzitje met behulp van een veiligheids-gordel.

**B2** Stoel waarop een kinderzitje met "B2"-goedkeuring mag worden bevestigd via de autogordel.

**B3** Stoel waarop een kinderzitje met "B3"-goedkeuring mag worden bevestigd via de autogordel.



Door het gebruik van een niet bij de auto passend kinderveiligheidssysteem wordt de baby of het kind niet correct beschermd. Het kan ernstig of zelfs dodelijk letsel oplopen.



Controleer of uw kind altijd vastzit en het harnas of de gordel correct is afgesteld en aangepast. Pas indien nodig de zitpositie aan.

## KINDERZITJES



Monteer geen kindersitje als de grote rugleuning is neergeklapt.

2

# KINDERZITJES

## Installatieoverzicht

De onderstaande tabel geeft een samenvatting van de informatie op het installatieschema om te voldoen aan de huidige voorschriften.

2

Type kinderzitje	Gewicht van het kind	Zitplaats voorin passagier		Zitplaatsen achter aan de zijkanten	Achterplaats midden
		Met airbag uitgeschakeld	Met airbag ingeschakeld		
Reiswieg dwars Groep 0	< tot 10 kg	X	X	U (2)	X
Kuipzitje achterstevoren geplaatst Groepen 0 of 0 +	< tot 10 kg en tot < 13 kg	U (1) (5)	X	U (3)	X
Kuipzitje/kinderzitje achterstevoren Groepen 0 + en 1	< tot 13 kg en 9 tot 18 kg	U (1) (5)	X	U (3)	X
Kinderzitje vooruit geplaatst Groep 1	9 tot 18 kg	X	U (5)	U (4)	X
Zittingverhoger Groepen 2 en 3	15 tot 25 kg en 22 tot 36 kg	X	U / B2 (5)	U / B2 / B3 (4)	X



**(1) RISICO OP DODELIJK OF ERNSTIG LETSEL:** controleer voordat u een achterwaarts gericht kinderzitje op de passagiersstoel voor plaatst, of de airbag is uitgeschakeld → 118.

X = Stoel niet geschikt voor het installeren van dit type kinderzitje.

## KINDERZITJES

**U** = stoel geschikt voor bevestiging met autogordel van een kinderzitje dat goedgekeurd is als "Universeel"; controleer of het gemonteerd kan worden.

**B3; B2** = stoelverhogers van groep 2 en 3 (15 tot 25 kg en 22 tot 36 kg).

**(2)** Een reiswieg wordt dwars in de auto bevestigd en neemt ten minste twee zitplaatsen in beslag. Plaats het hoofd van het kind richting de binnenkant van de auto.

**(3)** Zet de stoel van de auto indien nodig zo ver mogelijk naar achteren. Voordat u een achterwaarts gericht kinderzitje installeert, beweegt u de voorstoel zo ver mogelijk naar voren. Zodra het kinderzitje is geïnstalleerd, beweegt u de voorstoel zo ver mogelijk naar achteren zonder dat deze het kinderzitje raakt.

**(4)** Verwijder in ieder geval de hoofdsteun van de stoel achter waarop het kinderzitje is geplaatst. Dit moet gebeuren nadat u het kinderzitje plaatst. Schuif de stoel vóór het kind naar voren, zet de rugleuning naar voren om contact tussen de stoel en de benen van het kind te voorkomen.

**(5)** Zet de stoel van de auto zo ver mogelijk naar achteren en zo hoog mogelijk en zet de rugleuning licht schuin (ongeveer 25°).

2



# KINDERZITJES

## Bevestiging met het ISOFIX-systeem

2

### Overzicht van de installatie





## KINDERZITJES

 Voor de voorpassagiersstoel wordt het gebruik van een kinderzitje met vloersteun aanbevolen, om te voorkomen dat het waarschuwingssignaal van de veiligheidsgordel wordt geactiveerd.

 Door het gebruik van een niet bij de auto passend kinderveiligheidssysteem wordt de baby of het kind niet correct beschermd. Het kan ernstig of zelfs dodelijk letsel oplopen.

 Wanneer een ISOFIX-kinderzitje op de zitplaats aan de linkerkant achterin wordt geïnstalleerd, kan de middelste zitplaats niet meer worden gebruikt. De middelste autogordel is immers niet meer toegankelijk of bruikbaar.

 **RISICO OP DODELIJK OF ERNSTIG LETSEL:** controleer voordat u een achterwaarts gericht kinderzitje op de passagiersstoel voor plaatst, of de airbag is uitgeschakeld → 118.

 Plaats verboden voor het installeren van dit type kinderzitje.

### Kinderzitje vastgezet met de bevestiging ISOFIX

 Stoel geschikt voor bevestiging van een ISOFIX of i-Size kinderzitje.

 De voor- en achterstoelen zijn voorzien van een verankeringspunt voor bevestiging van een 'universeel' voorwaarts gericht kinderzitje ISOFIX. De verankeringspunten bevinden zich in de rugleuning van de passagiersstoel voor en in de rugleuning van de achterbank.

## KINDERZITJES

2



Controleer of uw kind altijd vastzit en het harnas of de gordel correct is afgesteld en aangepast.  
Pas indien nodig de zitpositie aan.



Monteer geen kinderzitje als de grote rugleuning is neergeklapt.



Monteer het kinderzitje bij voorkeur op een zitplaats achterin.  
Om op deze zitplaats een ISOFIX-kinderzitje te installeren, maakt u eerst de autogordel los nadat u de bouten vastzet.

# KINDERZITJES

## Installatieoverzicht

De onderstaande tabel geeft een samenvatting van de informatie op het installatieschema om te voldoen aan de huidige voorschriften.

2

Type kinderzitje	Gewicht van het kind	Grootte van zitje [bevestiging]	Zitplaats voorin passagier		Zitplaatsen achter aan de zijkanten	Achterplaats midden
			Met airbag uitgeschakeld	Met airbag ingeschakeld		
<b>Reiswieg dwars</b> Groep 0	< tot 10 kg	L1 [F] L2 [G]	X	X	IL (2)	X
<b>Kuipzitje achterstevoren geplaatst</b> Groepen 0 of 0 +	< tot 13 kg	R1 [E]	IL (1) (3)	X	IL (4)	X
<b>Kinderzitje achterstevoren geplaatst</b> Groepen 0 + en 1	< tot 13 kg en 9 tot 18 kg	R3 [C]	X	X	IL (4)	X
		R2 [D]	IL (1) (3)			
<b>Kinderzitje vooruit geplaatst</b> Groep 1	9 tot 18 kg	F3 [A] F2 [B] F2X [B1]	X	IUF-IL (3)	IUF-IL (5)	X
<b>Zittingverhoger</b> Groepen 2 en 3	15 tot 25 kg en 22 tot 36 kg	B3	X	X	IUF-IL (5)	X
		B2		IUF-IL (6)		
<b>Stoel i-Size</b>	Kinderzitje achterstevoren geplaatst		i - U (1) (3)	X	i - U (4)	X
	Kinderzitje vooruit geplaatst		X	i - UF (3)	i - U (5)	X

## KINDERZITJES

2

Type kinderzitje	Gewicht van het kind	Grootte van zitje [bevestiging]	Zitplaats voorin passagier		Zitplaatsen achter aan de zijkanten	Achterplaats midden
			Met airbag uitgeschakeld	Met airbag ingeschakeld		
	Zittingverhoger		X	i - UF (6)	i - U (5)	X

**X** = stoel niet geschikt voor het installeren van kinderzitjes.

**U** = stoel geschikt voor bevestiging met autogordel van een kinderzitje dat goedgekeurd is als "Universeel"; controleer of het gemonteerd kan worden.

**IUF-IL** = stoel waar een kinderzitje met de goedkeuring "Universeel/semi-universeel of voertuigspecifiek" mag worden bevestigd met ISOFIX (voor auto's die daarmee zijn uitgerust): controleer of dit kan worden gemonteerd.



**(1) RISICO OP DODELIJK OF ERNSTIG LETSEL:** controleer voordat u een achterwaarts gericht kinderzitje op de passagiersstoel voor plaatst, of de airbag is uitgeschakeld → 118.

**(2)** Een reiswieg wordt dwars in de auto bevestigd en neemt ten minste twee zitplaatsen in beslag. Plaats het hoofd van het kind richting de binnenkant van de auto.

**(3)** Zet de stoel van de auto zo ver mogelijk naar achteren en omlaag. Kantel de rugleuning zo ver mogelijk, installeer het kinderzitje en stel de rugleuning opnieuw in een hoek van ongeveer 25°.

**(4)** Zet de stoel van de auto indien nodig zo ver mogelijk naar achteren. Voordat u een achterwaarts gericht kinderzitje installeert, beweegt u de voorstoel zo ver mogelijk naar voren. Zodra het kinderzitje is geïnstalleerd, beweegt u de voorstoel zo ver mogelijk naar achteren zonder dat deze het kinderzitje raakt.

**(5)** Verwijder in ieder geval de hoofdsteun van de stoel achter waarop het kinderzitje is geplaatst. Dit moet gebeuren nadat u het kinderzitje plaatst. Schuif de stoel vóór het kind naar voren, zet de rugleuning naar voren om contact tussen de stoel en de benen van het kind te voorkomen.

De grootte van een ISOFIX kinderzitje wordt aangegeven door een letter:

- F3, F2, F2X [A, B, B1]: voor voorwaarts gerichte kinderzitjes, groep 1 (9 tot 18 kg);
- B3; B2: stoelverhogers van groep 2 en 3 (15 tot 25 kg en 22 tot 36 kg);
- R3, R2 [C, D]: achterwaarts gerichte zitjes of kuipzitjes van groep 0+ (minder dan 13 kg) of groep 1 (9 tot 18 kg);

## KINDERZITJES

- R1 [E]: naar achteren gerichte zitjes in groep 0 (minder dan 10 kg) of 0+ (minder dan 13 kg);
- L1,L2 [F, G]: reisiwieg van groep 0 (minder dan 10 kg).

# KINDERVEILIGHEID: DE PASSAGIERSAIRBAG VOORIN UITSCHAKELEN, INSCHAKELEN

## Waarschuwing

2



De passagiersairbag voorin mag alleen worden geactiveerd of gedeactiveerd wanneer de **auto stilstaat met het contact uit**.

## Uitschakelen passagiersairbag voorin

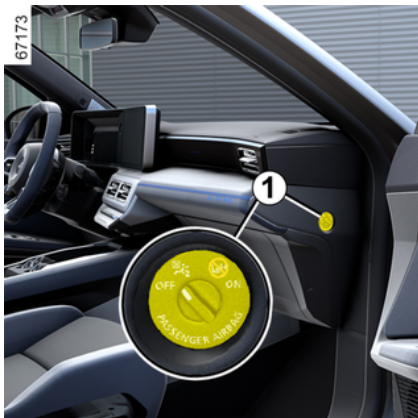

nadat u een kinderzitje op de passagiersstoel voorin installeert:

- controleer of het kinderzitje op deze stoel kan worden geïnstalleerd;
- het volgende is van essentieel belang: **deactivering** van de airbag voor een kinderzitje waarin het kind achterstevoren in de auto zit.



**Uitschakelen van de airbag: druk met stilstaande auto en contact uit, op de vergrendeling 1 en draai deze naar stand OFF.**

Nadat u het contact weer aanzet hebt, **moet** u controleren of

het  waarschuwingslampje verschijnt op de display 2.

**Dit lampje blijft constant branden om u eraan te herinneren dat u een kinderzitje kunt gebruiken.**



### GEVAAR

Omdat het gebruik van de passagiersairbag voor niet compatibel is met de positie van een achterstevoren geplaatst kinderzitje, mag u **NOOIT een dergelijk zitje installeren op een stoel met een ACTIEVE frontale airbag**. Dit kan de **DOOD** van het **KIND** of een **ERNSTIG LETSEL** veroorzaken.

# KINDERVEILIGHEID: DE PASSAGIERSAIRBAG VOORIN UITSCHAKELEN, INSCHAKELEN



(zie bovenstaand voorbeeld van label) herinneren u aan deze instructies.

2



De markeringen op het dashboard en de labels **A** aan elke kant van de zonneklep van de passagier **3**

# KINDERVEILIGHEID: DE PASSAGIERSAIRBAG VOORIN UITSCHAKELEN, INSCHAKELEN

## 2 Inschakelen van de passagiersairbag voorin

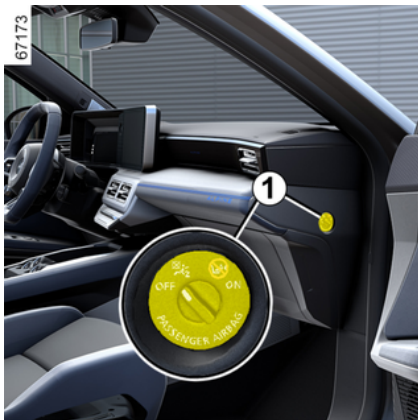

Zodra het kinderzitje van de passagiersstoel verwijderd is, moet u de airbag weer inschakelen om de voorpassagier bij een botsing te beschermen.



**Opnieuw inschakelen van de airbag: druk met stilstaande auto en contact uit, op de grendel 1 en draai deze naar stand ON.**

Als het contact is ingeschakeld,

**moet** u controleren of het  controlelampje uit is en of het con-

trolelampje  op de display 2 na elke start gedurende ongeveer 1 minuut brandt.

De passagiersairbag voorin is ingeschakeld.

# BEDIENINGSORGANEN

## Storingen

In het geval van een storing in het airbag in-/uitschakelsysteem van de voorpassagier worden de waar-

schuwingslampjes  en

 op het instrumentenpaneel weergegeven

Zet het contact uit en controleer de stand van het slot 1.

Zet het contact weer aan: de waarschuwinglampjes gaan uit.

Als het probleem zich blijft voordoen, duidt dit op een systeemfout. In dit geval is het verboden om een kinderzitje met de rug in op de passagiersstoel voorin te monteren of om een andere passagier op de stoel te plaatsen.

Raadpleeg zo snel mogelijk een merkdealer.

# BEDIENINGSORGANEN

## Bedieningsorganen stuurinrichting links

2

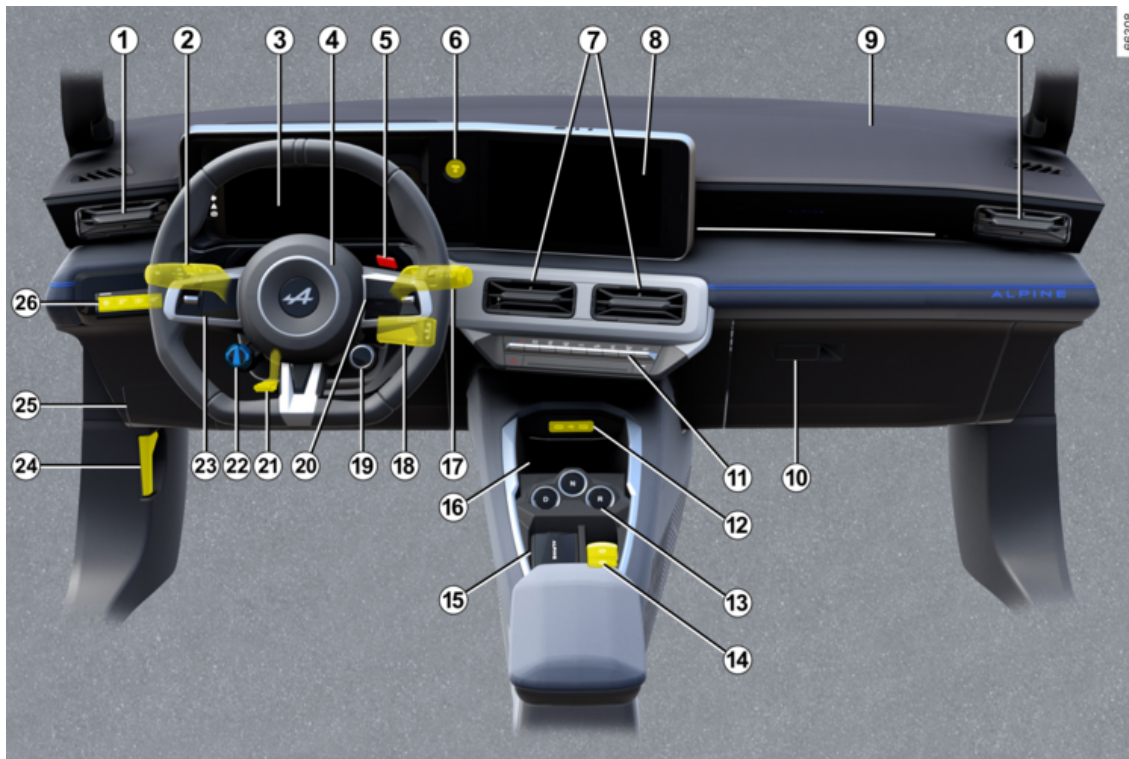

## BEDIENINGSORGANEN

### De aanwezigheid van de hierna beschreven uitrusting IS AFHANKELIJK VAN DE UITVOERING VAN DE AUTO EN VAN HET LAND.

1. Ventilatieroosters links en rechts.

2. Schakelaar voor:

- richtingaanwijzers;
- buitenverlichting;
- mistachterlichten.

3. Instrumentenpaneel.

4. Plaats bestuurdersairbag en claxon.

5. Inhaalknop (OV).

6. Knop voor het starten/stoppen van de motor.

7. Centrale ventilatieroosters

8. Multimediascherm.

9. Plaats passagiers airbag.

10. Dashboardkastje.

11. Schakelaars voor:

- verwarming of airconditioning;
- alarmknipperlichten;
- centrale deurvergrendeling;
- ...

12. USB-C poorten in de middenconsole.

13. Versnellingsknop.

14. Schakelaars voor:

- inschakelen/uitschakelen van de automatische parkeerrem;
- inschakelen/uitschakelen van de functie AUTOHOLD;
- ...

15. Houder voor "handsfree" kaart

16. Inductielaadzone of opbergruimte middenconsole.

17. Schakelaar voor de ruitenwisers en -sproeiers voor en achter.

18. Bedieningssatelliet radio.

19. Knop RIJMODUS.

20. Schakelaars voor:

- functiekeuze van de ritcomputer en van het menu voor het personaliseren van de auto-instellingen;
- afstandsbediening van de radio, van het navigatiesysteem

21. Hoogte- en diepteverstelling van het stuurwiel.

22. Regeneratief remmen.

23. Hoofdschakelaar en knoppen van de functies snelheidsregelaar/snelheidsbegrenzer/adaptieve snelheidsregelaar Stop and Go en Actieve rijhulp.

24. Knop voor het ontgrendelen van de motorkap.

25. Zekeringkastje.

26. Schakelaars voor:

- regelweerstand instrumentenverlichting;
- de functie "My Safety"
- activering/deactivering van de functie "Rijstrookhulp" (Waarschuwing bij verlaten rijstrook, preventie verlaten rijstrook, rijstrookcentering);
- ...

# BEDIENINGSORGANEN

## Bedieningsorganen rechts stuur

2

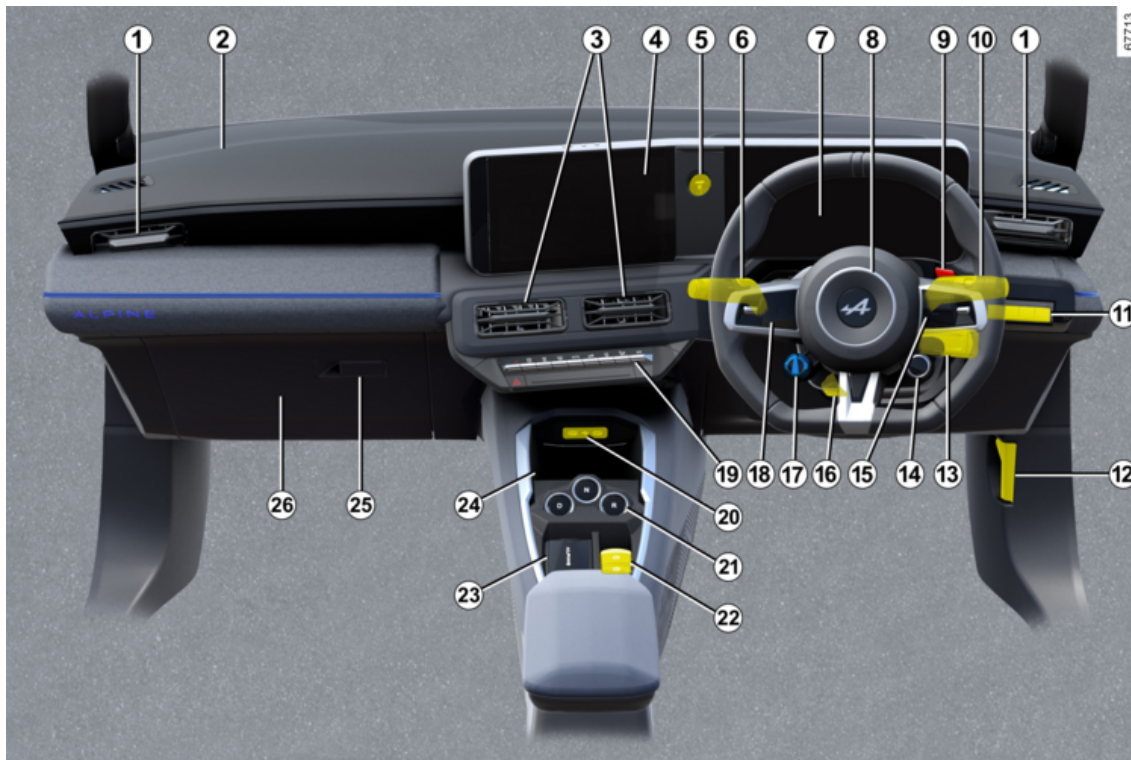

## BEDIENINGSORGANEN

### De aanwezigheid van de hierna beschreven uitrusting IS AFHANKELIJK VAN DE UITVOERING VAN DE AUTO EN VAN HET LAND.

1. Ventilatieroosters links en rechts.
2. Plaats passagiers airbag.
3. Centrale ventilatieroosters
4. Multimediascherm.
5. Knop voor het starten/stoppen van de motor.
6. Schakelaar voor:
  - richtingaanwijzers;
  - buitenverlichting;
  - mistachterlichten.
7. Instrumentenpaneel.
8. Plaats bestuurdersairbag en claxon.
9. Inhaalknop (OV).
10. Schakelaar voor de ruitenwisers en -sproeiers voor en achter.
11. Schakelaars voor:
  - regelweerstand instrumentenverlichting;
  - de functie "My Safety"
  - activering/deactivering van de functie "Rijstrookhulp" (Waarschuwing bij verlaten rijstrook, preventie verlaten rijstrook, rijstrookcentering);

- ...

12. Knop voor het ontgrendelen van de motorkap.
13. Bedieningssatelliet radio.
14. Knop RIJMODUS.
15. Schakelaars voor:
  - functiekeuze van de ritcomputer en van het menu voor het personaliseren van de auto-instellingen;
  - afstandsbediening van de radio, van het navigatiesysteem
16. Hoogte- en diepteverstelling van het stuurwiel.
17. Regeneratief remmen.
18. Hoofdschakelaar en knoppen van de functies snelheidsregelaar/snelheidsbegrenzer/adaptieve snelheidsregelaar Stop and Go en Actieve rijhulp.
19. Schakelaars voor:
  - verwarming of airconditioning;
  - alarmknipperlichten;
  - centrale deurvergrendeling;
  - ...
20. USB-C poorten in de middenconsole.
21. Versnellingsknop.
22. Schakelaars voor:

- Inschakelen/uitschakelen van de automatische parkeerrem;
- inschakelen/uitschakelen van de functie AUTOHOLD;

- ...

23. Houder voor "handsfree" kaart
24. Inductielaadzone of opbergruimte middenconsole.
25. Dashboardkastje.
26. Zekeringkastje.

# BOORDCOMPUTER

## Algemeen

2

### Boordcomputer



Afhankelijk van de auto, beschikt hij over de volgende functies:

- kilometer teller;
- reisgegevens;
- informatiemeldingen;
- storingsberichten (in combinatie

met het lampje );

- waarschuwingen (in combinatie

met het lampje .

Al deze functies worden gedetailleerd beschreven in het instructieboekje van de auto.

Druk herhaaldelijk omhoog/omlaag op schakelaar **1** om tussen deze functies te bladeren.

### Selecties

(het display hangt af van de uitvoering van de auto en het land)

a) gegevens van de reis

- gemiddeld energieverbruik sinds de laatste reset en actueel energieverbruik;
- afgelegde afstand sinds de laatste nulinstelling.

b) de bandenspanning te resetten;

d) onderhoudsinterval:

d) reisoverzicht, storings- en informatiemeldingen.

## Auto uitgerust met instrumentenpaneel

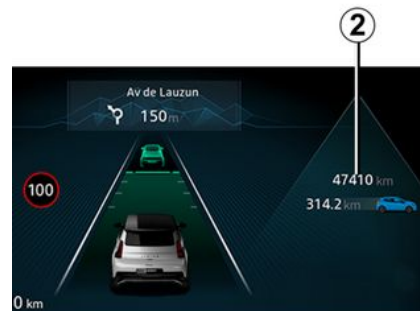

De functies worden weergegeven in zone **2**.

### Nulinstelling van de gegevens van de reis

Selecteer een van de ritparameters op het scherm en druk de schakelaar **1** omlaag tot de weergave reset naar nul.

### Automatische nulinstelling van de gegevens van de reis

De nulinstelling gebeurt automatisch als één van de gegevens zijn maximale waarde bereikt.

## BOORDCOMPUTER

### Betekenis van de energieverbruikwaarden

Sommige voertuiguitrustingen verbruiken energie: de energie die door het voertuig wordt verbruikt, kan daarom verschillen van de energie die op de elektrische teller wordt verbruikt.

### Betekenis van de waarden gedurende de eerste paar kilometer na een nulinstelling

De waarden van gemiddeld energieverbruik en de actieradius worden stabiel en nauwkeuriger naarmate de afgelegde afstand vanaf de laatste nulinstelling groter wordt.

De eerste kilometers na een nulinstelling kunt u constateren dat de actieradius toeneemt tijdens het rijden. Dit komt omdat er rekening wordt gehouden met het gemiddelde energieverbruik sinds de laatste reset. Het gemiddelde energieverbruik kan echter afnemen als:

- de auto met een constante snelheid rijdt;
- u vanuit druk stadsverkeer op de buitenweg komt.



Bepaalde informatie van de boordcomputer verschijnt op het display van het navigatiesysteem. De kilometerteller van de ritinstellingen wordt gereset, zowel op de boordcomputer als in het navigatiesysteem.

### Reset van de verwachte actieradius

Na een volledige oplaadbeurt van de tractiebatterij kunt u op twee manieren resetten: handmatig of automatisch.

#### Handmatige reset

Selecteer de reisinstelling die u wilt resetten en houd de schakelaar **1** ingedrukt om het bereik te resetten.

#### Automatische reset

De actieradius wordt automatisch gereset wanneer de tractiebatterij volledig is opgeladen. De berekende waarde komt overeen met een gemiddeld gebruik, rekening houdend met de buitentemperatuur.



Als een bijzonder zuinig rijpatroon wordt vastgesteld, wordt de bere-

kening gecorrigeerd en wordt de actieradius hoger.

# BOORDCOMPUTER

## Gegevens van de reis

De hier vermelde infoweergave **HANGT AF VAN DE UITRUSTING VAN DE AUTO EN VAN HET LAND.**

Voorbeelden van de selectie	Betekenis van de gekozen aanduiding
 + 13,4 kWh	<b>a) Gegevens van de reis.</b> <b>Actueel energieverbruik.</b>  <b>Gemiddeld energieverbruik.</b> De waarde wordt aangegeven na minstens 400 meter gereden te hebben sinds de laatste nulinstelling.  <b>Afgelegde afstand</b> sinds de laatste nulinstelling.  <b>b) De bandenspanning te resetten</b> <b>→ 187</b>
 12,8 kWh/100 km	
Rit 1284,7 km	
Bandendruk init. lang drukken	

## BOORDCOMPUTER

2

Voorbeelden van de selectie	Betekenis van de gekozen aanduiding
Service over 1.936 km of over drie maanden	<p><b>d) Onderhoudsinterval.</b></p> <p>Afstand tot de volgende onderhoudsbeurt (weergave in kilometers); daarna, als de termijn van de overgebleven afstand bijna verstreken is, doen verschillende gevallen zich voor:</p> <ul style="list-style-type: none"> <li>- interval minder dan <b>1500 km of een maand</b>:: de melding "Servicebeurt over" wordt weergegeven met de dichtstbijzijnde afstand of tijd;</li> <li>- als het tijd is voor een servicebeurt, verschijnt de melding "Servicebeurt nodig binnen" met de dichtstbijzijnde termijn (afstand of tijd).</li> <li>- bereik gelijk aan <b>0 km of datum van onderhoudsbeurt bereikt</b>: bericht "Onderhoud uitvoeren" verschijnt samen met waarschuwinglampje</li> </ul>  <p>Laat zo snel mogelijk een onderhoudsbeurt uitvoeren.</p>

### Resetten van het display na onderhoud volgens het onderhoudsprogramma.

Het onderhoudsinterval mag pas gereset worden na een onderhoudsbeurt die in overeenstemming is met het onderhoudsprogramma van uw auto.

**Bijzonderheid:** om de afstand tot de volgende onderhoudsbeurt te resetten, drukt u ongeveer 10 seconden op één van de resetknoppen van het display, totdat de actieradius tot de volgende onderhoudsbeurt verschijnt.

Voorbeelden van de selectie	Betekenis van de gekozen aanduiding
Instellingen (OK)	<p><b>d) Menu voor het personaliseren van de instellingen van de auto.</b></p> <p>➔ 137</p>
Achterklep open	<p><b>e) Functieoverzicht.</b></p> <p>Aanduiding achtereenvolgens:</p> <ul style="list-style-type: none"> <li>- informatiemeldingen;</li> <li>- van storingsmeldingen.</li> </ul>

# BOORDCOMPUTER

## Informatiemeldingen

2

Zij kunnen u helpen bij het starten van de auto of u informeren over een keuze of een omstandigheid.

Voorbeelden van informatiemeldingen worden hierna gegeven.

Voorbeeld van boodschap	Betekenis van de gekozen aanduiding
« Kabel loskoppelen om te starten »	Geeft aan dat de laadkabel nog steeds aangesloten is op de auto.
« Controleer verbinding »	Neem de aansluiting van de auto los en sluit hem vervolgens weer aan.
"Controleer de laadpaal"	Als de boodschap altijd wordt weergegeven, kan dat veroorzaakt worden door een andere oorzaak die in verband staat met de omstandigheden buiten tijdens het laden of met de thuisinstallatie.
« Onderbreking tijdens laden »	Geeft een mogelijke elektrische storing of een defecte laadkabel aan: verander de laadpaal of locatie of laat de kabel controleren.
	Geeft een elektrisch probleem tijdens het opladen aan. Start het opladen opnieuw.
	Als dat niet werkt, laat u de elektrische installatie controleren.

## Storingsmeldingen

Ze verschijnen samen met het  waarschuwingslampje en geven aan dat u zo snel mogelijk heel voorzichtig naar een erkende dealer moet rijden. Als u dit voorschrift negeert, loopt u het risico dat uw auto beschadigd wordt.

Zij verdwijnen door een druk op de keuzetoets van de aanduiding of na enkele secondes en worden opgeslagen in het functieoverzicht. Het lampje  blijft branden. Voorbeelden van storingsmeldingen worden hieronder gegeven.

Voorbeeld van boodschap	Betekenis van de gekozen aanduiding
« Controleer airbag »	Geeft een storing aan van de aanvullende veiligheidsvoorzieningen. In geval van een ongeluk, bestaat het risico dat ze niet geactiveerd worden.
« Controleer voertuig »	Geeft een storing aan van een van de opname-elementen van de pedalen of van het beheersysteem van de 12 V-hulpaccu.
« Controleer remsysteem »	Geeft slijtage van het remsysteem of de noodzaak om dit te controleren aan.
« Controleer Post-collision »	Duidt op een probleem met de functie Multi-Collision Braking.
« Controleer oplaadaansluit. »	Geeft oververhitting aan in het laadcontact van de auto. Wacht ongeveer 20 minuten en probeer het opnieuw. Als dit niet werkt, raadpleegt u een merkdealer.
« Elektrische syst controleren »	Geeft een storing aan van het tractiesysteem.
« Batterij opladen onmogelijk »	Geeft een defect aan het oplaadsysteem van de tractiebatterij aan.

## Alarmmeldingen

2

Ze verschijnen samen met het **STOP** waarschuwingslampje en geven aan dat u, voor uw eigen veiligheid, het voertuig moet stoppen zodra de verkeersomstandigheden dit toelaten. Stop de motor en start deze niet opnieuw. Raadpleeg een merkdealer.

Hierna krijgt u voorbeelden van waarschuwingen. **Opmerking:** de berichten verschijnen afzonderlijk of afwisselend (als er meerdere berichten zijn), eventueel samen met een controlelampje en/of een geluidssignaal.

Voorbeeld van boodschap	Betekenis van de gekozen aanduiding
« Storing remsysteem »	Geeft een probleem met het remsysteem aan.
« Storing stuurbeheersing »	Geeft een probleem in de stuurinrichting aan.
« Elektr. storing motor »	Geeft vermogensverlies van de auto aan.
« Elektr. storing »	Geeft een storing van het elektrische systeem aan.
« Lekke band »	Dit betekent dat minstens een van de banden lek is of veel te lage spanning heeft.



Als u de auto stilzet in de berm van de weg, moet u de andere weggebruikers waarschuwen door middel van de gevarendriehoek of op een andere wijze, volgens de regels van het land waar u bent.

# BOORDCOMPUTER

## Displays en meters

### Weergave kiezen



Gebruik, afhankelijk van de auto, knop 1 om door de diverse weergaveopties op de instrumentenpanelen te bladeren.

U kunt kiezen uit deze weergaven:

- Laadweergave: toont (alleen tijdens het laden) de actieradius, het laadpercentage van de accu en de resterende oplaadtijd.
- Klassieke weergave: toont de snelheid, actieve rijhulpsystemen, het informatiegebied en, afhankelijk van het voertuig, de energiemeter op het instrumentenpaneel.

- Navigatieweergave: toont de snelheid, actieve rijhulpsystemen en het informatiegebied op het instrumentenpaneel. U krijgt ook de wegenkaart van het multimedia-systeem te zien op het hele instrumentenpaneel.
- reële weergave: toont de snelheid, actieve rijhulpsystemen en het informatiegebied, evenals uw voertuig en de omgeving (rijstroken, voertuigen om u heen enz.) op het instrumentenpaneel.
- Minimale weergave: toont alleen essentiële informatie zoals de snelheid, actieve rijhulpsystemen en het informatiegebied op het instrumentenpaneel.

## Instrumentenpaneel



verschijnt zodra het bestuurdersportier wordt geopend. Het oplichten van sommige controlelampjes gaat vergezeld van een boodschap.

Afhankelijk van de auto kunt u de inhoud en de kleuren van uw instrumentenpaneel naar eigen keuze instellen.

Raadpleeg de gebruiksaanwijzing van het mediasysteem voor meer informatie.

## BOORDCOMPUTER

2

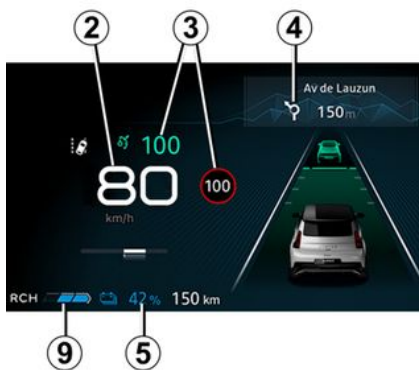

### Snelheidsmeter 2

#### Geluidssignaal te hoge snelheid

Afhankelijk van de auto en het land wordt het waarschuwings-

lampje  weergegeven en is een geluidssignaal te horen. Dit geluidssignaal is te horen zodra de auto sneller rijdt dan 120 km/u.

Het waarschuwingslampje blijft branden zolang de snelheid hoger is dan 120 km/u.

### Informatie over rijhulpmiddelen 3

### Informatie over actieve navigatie 4

Afhankelijk van de auto kunt u informatie weergeven van het multimediascherm (kompas, telefoon, navigatie enz.) OF informatie van de boordcomputer.

Raadpleeg de gebruiksaanwijzing van het multimediasysteem voor meer informatie.

### Accu-informatie 5 (oplaadsnelheid tractiebatterij, geschatte actieradius)



### Engiemeter 6

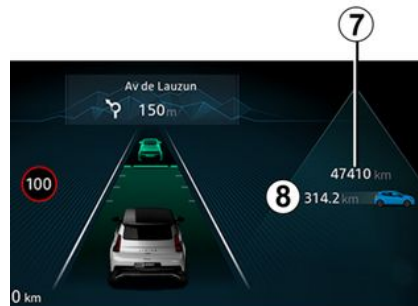

## BOORDCOMPUTER

### Kilometertotaalteller 7

### Waarschuwinglampje regeneratief remniveau 9



### Informatiezone 8

Gebruik, afhankelijk van de auto, de knop **10** om door de diverse widgets op het instrumentenpaneel te bladeren:

- informatie ritcomputer (kilometerteller, verbruik enz.);
- telefoon- en multimedia-informatie (audiobron die momenteel wordt afgespeeld enz.);
- voertuiginformatie (waarschuwingberichten enz.);
- ...

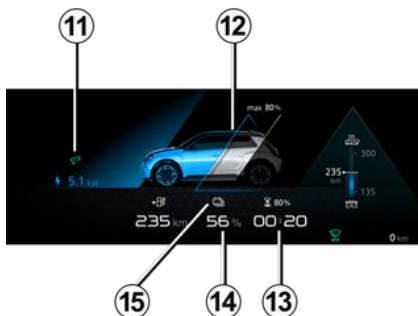

### Waarschuwinglampje koppeling van laadsnoer 11

Gaat branden zodra de oplaadkabel op het voertuig wordt aangesloten.

### Laadniveau 12

De meter geeft de resterende hoeveelheid energie aan.

### Resterende laadtijd 13

### Oplaadpercentage tractiebatterij 14

### Reservedrempel

Zodra het laadniveau van de tractiebatterij ongeveer 7% of 12% is, afhankelijk van de auto, verschijnen de peilmeter en het gele con-

trolelampje **15**  en hoort u een geluidssignaal.

De actieradius optimaliseren → **185**

### Drempels van onmiddellijke stilstand

Wanneer het laadniveau ongeveer 4% of, afhankelijk van de auto, ongeveer 6% bereikt, klinkt er opnieuw een pieptoon en licht de meter rood op of, afhankelijk van de auto, 30 seconden nadat de meter rood oplicht.

Als het laadniveau 3,5% is, of afhankelijk van de auto ongeveer 5%, wordt de actieradius niet meer weergegeven. Het motorvermogen blijft zakken totdat de auto stilvalt → **350**.

## BOORDCOMPUTER

### Geschatte actieradius 16

2

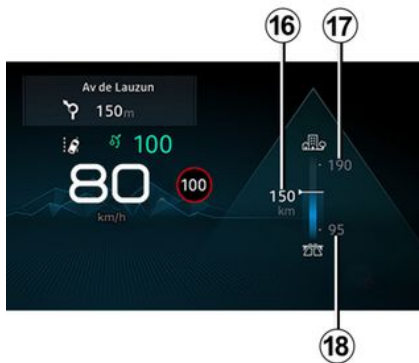

Hoog **17**: zicht op de actieradius in optimale omstandigheden (bijv. rijden op A-wegen of tweebaanswegen met weinig gebruik van thermisch comfort).

Laag **18**: zicht op de actieradius in ongunstige omstandigheden (bijv. rijden op een snelweg in de winter of in een file bij intensief gebruik van thermisch comfort).

De actieradius optimaliseren → **185**

### Instrumentenpaneel in mijlen



(mogelijkheid om over te gaan op km/u)

Als de auto stilstaat en de motor is ingeschakeld, selecteert u in het multimediascherm **19** de "Voertuig" wereld en drukt u op het menu "Instellingen", "Eenheden" en vervolgens "Snelheid".

Kies tussen km/h of mph.

De snelheidsmeter en sommige afstandsgegevens die op het instrumentenpaneel is weergegeven, worden geconverteerd.

Om terug te gaan naar de vorige eenheid, gaat u op dezelfde manier te werk.

**Opmerking:** in beide gevallen gaat de boordcomputer, als de accu is uitgeschakeld, automatisch terug naar de oorspronkelijke eenheid.

Raadpleeg de gebruiksaanwijzing van het multimediasysteem voor meer informatie.

 Om bepaalde rijhulpfuncties te kunnen gebruiken, dient u de meeteenheid op het instrumentenpaneel te wijzigen zodat u de juiste informatie krijgt als u rijdt in een land waar de snelheidseenheid verschilt van de standaard instelling op uw auto.



Voer deze aanpassingen uitsluitend uit als de auto stilstaat.

## BOORDCOMPUTER

### Menu voor het personaliseren van de instellingen van de auto

#### Introductie



Deze functie zorgt, afhankelijk van de uitrusting van de auto, voor het in-/uitschakelen en de afstelling van sommige functies van de auto.

#### Toegang tot het instelmenu

Selecteer op het multimedia-scherm 1, met stilstaande auto en draaiende motor, de "Voertuig" wereld, druk op het menu "Voertuig" en vervolgens op "Buiten" om naar de diverse instellingen te gaan.

#### Selectie van de instellingen

Selecteer een tabblad en vervolgens de functie die moet worden gewijzigd (de weergave hangt af van de uitrusting en het land van de auto):

##### a) "Toegang":

- « Automatische deurslot tijdens het rijden » ;
- « Handsfree vergrendelen/ontgrendelen » ;
- « Toegang en start via telefoon » ;
- ...

##### b) "Welkom":

- « Animatie buitenverlichting » ;
- « Intern sequentiegeluid » ;
- « Automatische uitklappen van spiegels » ;
- « Binnenverlichtingsfunctie » ;
- ...

##### c) "Rijverlichting":

- « Adaptive Vision » ;
- « Selectie rijzijde » ;
- ...

##### d) "Wissen":

- « Achterruitwisser aan bij achterruit » ;
- « Automatische voorruitwipers » ;
- ...

Afhankelijk van de functie, selecteer:

- "ON" of "OFF" om in of uit te schakelen;

of

- een periode om de tijd in te stellen waarin de koplampen branden (bv. voor de functie "Auto follow-me-home").

Raadpleeg de gebruiksaanwijzing van het multimediasysteem voor meer informatie.



Voer deze aanpassingen uitsluitend uit als de auto stilstaat.

## BOORDCOMPUTER

### Functie "Favorieten"

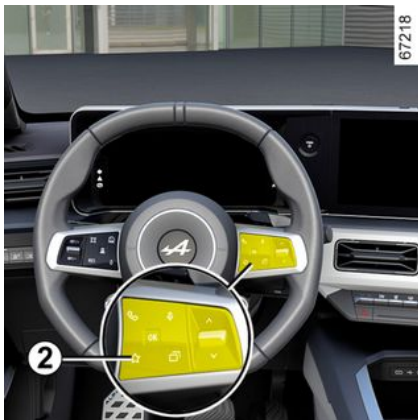

Afhankelijk van de auto kunt u, door te drukken op de stuurbediening **2**, de volgende functies activeren volgens de eerder gemaakte gebruiksinstellingen:

- stoelverwarming;
- verwarmd stuurwiel;
- instelling selectie (toegang, welkom, verlichting, wisser enz.);
- Functie "Handsfree parkeerhulp";
- Modus Save (Besparen);
- ...

Raadpleeg de gebruiksaanwijzing van het multimediasysteem voor meer informatie over de instelling van deze functie.



Voer deze aanpassingen uitsluitend uit als de auto stilstaat.

### Klok en buitentemperatuur

#### De tijd instellen



De tijd en buitentemperatuur verschijnen op het multimediascherm **1**.

Om de tijd in te stellen kiest u op het multimediascherm **1** de "Voertuig" wereld, drukt u op het menu "Instellingen" en vervolgens op "Tijd instellingen".

U hebt toegang tot diverse instellingen:

- « Tijd format » ;
- « Land tijdzone selecteren » ;
- "Tijdzone instellen";
- ...

Raadpleeg de gebruiksaanwijzing van het multimediasysteem voor meer informatie.

### Buitentemperatuurmeter

#### Bijzonder geval:

Als de buitentemperatuur tussen  $-3\text{ }^{\circ}\text{C}$  en  $+3\text{ }^{\circ}\text{C}$  ligt, knipperen de tekens  $^{\circ}\text{C}$  (waarschuwing voor kans op gladheid).



Als de elektrische voeding onderbroken is geweest (losgenomen accukabel, zekering doorgebrand, enz.) moet u het klokje weer gelijk zetten. Zet het alleen bij stilstaande auto gelijk.

## BOORDCOMPUTER



### **Buitemtemperatuur- meter**

De buitenthermometer is beslist geen gladheidsdetector. Gladheid is niet alleen van de temperatuur afhankelijk, maar van meer factoren zoals de ligging van de weg en de vochtigheid van de lucht.

## CONTROLELAMPJES

De hier vermelde infoweergave **HANGT AF VAN DE UITRUSTING VAN DE AUTO EN VAN HET LAND.**



**Instrumentenpaneel A:** licht op als het bestuurdersportier wordt geopend. Raadpleeg de multimedia-instructies om de helderheid van het dashboard aan te passen.

Het oplichten van sommige controlelampjes gaat vergezeld van een boodschap.



Voor uw eigen veiligheid dwingt het waarschuwingslampje

**STOP** u onmiddellijk te stoppen zonder het verkeer in gevaar te brengen. Stop de motor en start deze niet opnieuw. Roep de hulp in van een merkdealer.



Als er geen visueel of geluidssignaal terug komt, geeft het een storing van het instrumentenpaneel weer. U moet direct stoppen zonder het overige verkeer in gevaar te brengen. Zorg dat de auto inderdaad goed gestopt is en neem contact op met een merkdealer.



Het waarschuwingslampje  geeft aan dat u meteen voorzichtig naar een merkdealer moet rijden. Als u dit advies negeert, loopt u het risico dat uw auto beschadigd wordt.



**Controlelampje markeringslicht**



**Controlelampje dimlicht**



**Controlelampje grootlicht**



**Controlelampje automatisch grootlicht**



**Controlelampje mistachterlicht**



**Controlelampje richtingaanwijzers links**



**Controlelampje richtingaanwijzers rechts**

## CONTROLELAMPJES



**Waarschuwinglampje "Adaptive Vision" gaat aan**



**Controlelampje geopend portier**



**Controlelampje elektronische parkeerrem ingeschakeld**  
→ 175



**Waarschuwinglampje systeem "Autohold"**



**Controlelampje storing voetgangersclaxon**



**Bestuurder airbag en passagier voor → 118** waarschuwinglampje storing



**Controlelampje laag peil ruitensproeiervloeistof**



**Controlelampje automatische wisfunctie**



**Waarschuwinglampje 'onmiddellijk stoppen'**

Dit gaat branden bij het aanzetten van het contact en dooft zodra de motor draait. Het waarschuwing-

lampje gaat tegelijk met andere waarschuwinglampjes en/of boodschappen branden en gaat vergezeld van een geluidssignaal. Voor uw veiligheid dwingt dit u direct te stoppen zodra dit op veilige wijze kan. Stop de motor en start deze niet opnieuw. Roep de hulp in van een merkdealer.



**Waarschuwinglampje**

Dit gaat branden bij het aanzetten van het contact en dooft zodra de motor draait. Het waarschuwinglampje kan tegelijk gaan branden met andere waarschuwinglampjes en/of meldingen op het instrumentenpaneel.

Dit betekent dat u zo snel mogelijk, maar wel **voorzichtig**, naar een merkdealer moet rijden. Als u dit advies negeert, loopt u het risico dat uw auto beschadigd wordt.



**Waarschuwinglampje**

Als dit tijdens het rijden rood wordt

en het controlelampje **STOP** verschijnt, moet u voor de veiligheid stoppen zodra de verkeersomstandigheden het toelaten. Stop de motor en start deze niet opnieuw. Roep de hulp in van een merkdealer.

ler.

Als dit tijdens het rijden geel wordt

en het controlelampje  verschijnt, moet u zo snel mogelijk een merkdealer raadplegen. **Rijd ondertussen voorzichtig**. Als u dit advies negeert, loopt u het risico dat uw auto beschadigd wordt.



**Controlelampje elektronisch systeem**

Het licht op samen met het waar-

schuwingslampje **STOP** en er klinkt een pieptoon wanneer de temperatuur van de elektrische groep te hoog is. Stop het voertuig en schakel het contact uit. Raadpleeg voor de exacte gegevens de merkdealer.

**Als het lampje gaat branden in combinatie met het waarschu-**

**wingslampje **STOP**, een pieptoon en het bericht "VERLAAT VOERTUIG IN VEILIGHEID", zet dan het contact uit en start de motor niet opnieuw. Stap uit en roep de hulp in van een erkende dealer.**

## CONTROLELAMPJES

2



Bij de melding "VERLAAT VOERTUIG IN VEILIGHEID" in combinatie met het waar-

schuwingslampje **STOP** en een pieptoon moet u de auto onmiddellijk stoppen, afhankelijk van de verkeersomstandigheden. Zet het contact uit. Laat het uitgeschakeld. Verlaat het voertuig, laat alle passagiers uitstappen en houd ze uit de buurt van het voertuig en het verkeer.

**Risico van brand**



Als u de auto stilzet in de berm van de weg, moet u de andere weggebruikers waarschuwen door middel van de gevarendriehoek of op een andere wijze, volgens de regels van het land waar u bent.



**Controlelampje 'storing in elektronisch systeem'**

Dit lampje duidt op een elektro-technische storing (tractiebatterij en elektromotor). Raadpleeg snel een merkdealer.



**Controlelampje elektromotor**

Dit lampje duidt op een storing in het elektrotechnische systeem van de elektromotor. Raadpleeg snel een merkdealer.



**Controlelampje tractiebatterijpeil**

Dit verschijnt in het geel als het laadniveau van de tractiebatterij de reservedrempel bereikt.



**Controlelampje storing tractiebatterij**

Als dit lampje samen met het controlelampje  verschijnt, duidt dit op een storing in de werking van de tractiebatterij. Raadpleeg snel een merkdealer.



**Waarschuwinglampje laadstroom 12 V-hulpaccu**

Als het lampje gepaard gaat met het waarschuwinglampje **STOP** en een geluidssignaal, is de lading

in het elektrische circuit te laag of te hoog → **333**.



**Controlelampje beperkte prestaties**

Dit lampje verschijnt als de tractiebatterij tijdelijk niet het nominale vermogen levert. De voertuigprestaties zijn dan tijdelijk beperkt. Gebruik een meer soepele rijstijl totdat het controlelampje verdwijnt.



**Controlelampje laadsnoer aangesloten**

Gaat branden zodra de oplaadkabel op de auto wordt aangesloten → **20**.



**Controlelampje antiblokkeersysteem**

Dit lampje verschijnt als u het contact aan zet en het verdwijnt na enkele seconden. Als het niet dooft na het aanzetten van het contact of als het oplicht tijdens het rijden, wijst dit op een storing in het antiblokkeersysteem van de wielen. Er kan dan met de auto worden geremd als bij een auto zonder ABS. Raadpleeg snel een merkdealer.

## CONTROLELAMPJES



### Controlelampje elektronisch stabiliteitssysteem (ESC) en tractiecontrole

Het waarschuwingslampje kan om verschillende redenen gaan branden.



### Controlelampje elektronisch stabiliteitsprogramma (ESC) en tractiecontrole niet beschikbaar



### Controlelampje bij te lage bandenspanning

Dit lampje verschijnt als u het contact aanzet of de motor start, en het verdwijnt na enkele seconden → 187.



### Waarschuwingslampje voor de functie "Handsfree parkeren"



### Controlelampje snelheidsafhankelijke stuurbekrachtiging

Het licht op bij het aanzetten van het contact of het starten van de motor en dooft binnen enkele seconden. Als het verschijnt tijdens het rijden, samen met het waarschuwings-

lampje **STOP**, duidt dit op een storing in het systeem.

Roep de hulp in van een merkdealer.



### Waarschuwingslampje storing remsysteem

Het licht op bij het aanzetten van het contact of het starten van de motor en dooft binnen enkele seconden.

Als het tijdens het remmen gaat branden met het waarschuwings-

lampje **STOP** en er een geluidssignaal klinkt, dan wijst het op een daling van de hoeveelheid remvloeistof of een storing aan het remsysteem.

Stop op een veilige plaats en roep de hulp in van een merkdealer.



### Waarschuwingslampje voet op het rempedaal

Het licht op zodra het rempedaal moet worden ingedrukt.



### Controlelampje laadprogrammering



### Controlelampje programmering airconditioning



### Controlelampje detectie handen op stuurwiel



### Waarschuwingslampje van de functie "Actieve noodstop" → 224



### Waarschuwingslampje dat een storing aangeeft of dat aangeeft dat de functie "Actieve noodstop" niet beschikbaar is → 224



### waarschuwingslampje snelheidswaarschuwing



### Waarschuwingslampje bij verlaten van rijstrook



### Waarschuwingslampje ter voorkoming van het verlaten van de rijstrook



### Waarschuwingslampje Rijstrookcentrerung



### Controlelampje van de snelheidsbegrenzer



### Waarschuwingslampje adaptieve snelheidsregelaar Stop and Go

## CONTROLELAMPJES

Op display *B*

2

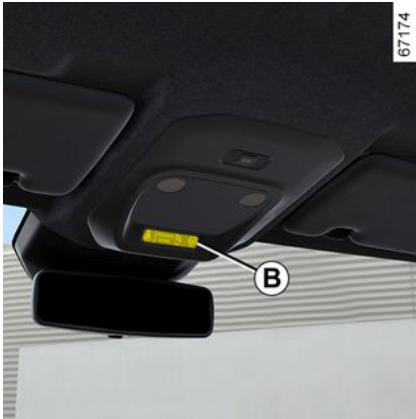

Airbag passagier ON → 118



Airbag passagier OFF → 118



Waarschuwinglampje van het niet dragen van de autogordels voor → 81

# STUURINRICHTING

## Stuurwiel

### Hoogteen diepteverstelling van het stuurwiel



Trek de hendel **1** naar beneden en zet het stuurwiel in de gewenste stand.

Til daarna de hendel geheel terug omhoog en voorbij het zware punt om het stuurwiel te blokkeren.

Controleer of het stuurwiel goed is vergrendeld.



Voer, om veiligheidsredenen, deze afstellingen uitsluitend uit als de auto stilstaat.

### Stuurwielverwarming

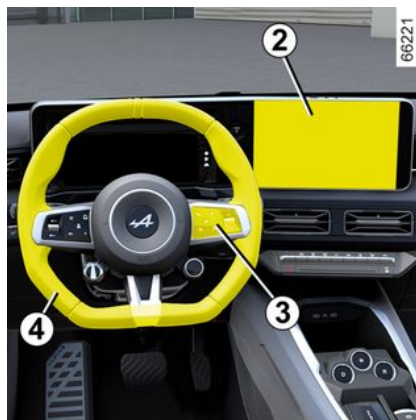

(afhankelijk van de auto)

Met deze functie wordt het stuurwiel **4** verwarmd.

### De werking van de startvergrendeling

Wanneer de temperatuur is bereikt, worden de zones ongeveer 30 minuten verwarmd, waarna de

functie automatisch wordt uitgeschakeld.

### Schakel de functie in

Druk, met het contact aan, op de knop **5** op het multimediасherm **2**.



### Uitschakelen van de functie

#### - Automatisch;

De functie wordt ongeveer 30 minuten na de verwarmingsfase automatisch uitgeschakeld.

#### - Handmatig:

Als u de functie wilt uitschakelen tijdens de verwarmingsfase, drukt u op de schakelaar **5** op het multimediасherm **2**.

## STUURINRICHTING

**Opmerking:** de functie is ook toegankelijk via de knop 3 "Favorieten" op het stuur 4.

### Functie "Favorieten"



Afhankelijk van de auto kunt u, door te drukken op de stuurbediening 6, de stuurwielverwarming activeren volgens de eerder gemaakte gebruiksinstellingen.

Raadpleeg de gebruiksaanwijzing van het mediasysteem voor meer informatie over de instelling van deze functie.

### Stuurbekrachtiging

Rijd nooit met een accu die niet genoeg geladen is.

### Snelheidsafhankelijke stuurbekrachtiging

De snelheidsafhankelijke stuurbekrachtiging past de mate van bekrachtiging automatisch aan de snelheid waarmee u rijdt aan.

Bij het parkeren is er veel bekrachtiging (voor meer comfort) en met het toenemen van de snelheid vermindert de bekrachtiging (voor een grotere veiligheid bij snel rijden).

### Bijzonderheid

(losgekoppelde of lege accu enzovoort) moet, afhankelijk van het voertuig, de stuurbekrachtiging worden gereset. Dat doet u zo:

- zet de auto stil en op een vlakke ondergrond;
- start de motor met alleen de bestuurder in de auto: het waarschuwingslampje  en/of, de melding "Stuurwiel volledig naar rechts en links draaien" wordt weergegeven op het instrumentenpaneel;

- draai het stuur volledig naar links en vervolgens naar rechts en oefen kracht uit wanneer het bij de stop aankomt. Zet de motor af en wacht ongeveer een minuut. Het

waarschuwingslampje en/of de melding verdwijnt bij de volgende keer dat de motor wordt gestart.



Zet nooit de motor af tijdens het rijden: bij uitgeschakelde motor is er geen bekrachtiging.



Laat het stuurwiel niet in een uiterste stand gedraaid staan als de auto stil staat.

Bij stilstaande motor of bij een storing in het systeem blijft het mogelijk het stuurwiel te draaien. Er moet meer kracht gezet worden.

Als het stuurwiel snel wordt gedraaid, kan u een geluid horen. Dat is normaal.

## BEELD ACHTERKANT

### Spiegels

#### Buitenspiegels met elektrische afstelling:



Wanneer u de buitenspiegel selecteert met behulp een van de schakelaars **3**, verschijnt het ingebouwde controlelampje op de schakelaar. Gebruik vervolgens de knop **2** om de gewenste stand in te stellen.

#### Verwarmde achteruitkijkspiegels

Terwijl de motor draait, wordt de spiegelverwarming tegelijk met

achterruitverwarming geactiveerd.



Voer deze aanpassingen uitsluitend uit als de auto stilstaat.

#### Elektrisch inklapbare spiegels

Afhankelijk van de auto worden buitenspiegels automatisch uitgeklapt bij het ontgrendelen van de auto. De spiegels klappen automatisch in bij het vergrendelen van de auto.

U kunt het automatisch in- of uitklappen van de buitenspiegels uitschakelen → **137**.

U kunt het systeem uitzetten met de schakelaar **1**. In deze situatie blijven de buitenspiegels ingeklapt totdat de knop **1** opnieuw wordt ingedrukt, zonder automatisch inklappen.

#### bijzonderheid

Wanneer de achteruitkijkspiegel handmatig is in- of uitgeklapt, kan hij worden teruggezet naar een bepaalde gebruiksstand.

Dit kan door op de schakelaar **1** te drukken. U hoort een mechanische klik vanuit het spiegelblok.

Als u geen klikgeluid hoort, drukt u opnieuw op de schakelaar **1** totdat u het klikgeluid van de buitenspiegels hoort.



Voorwerpen die worden waargenomen in de achteruitkijkspiegel zijn in werkelijkheid dichterbij dan ze lijken. Voor uw eigen veiligheid dient u hiermee rekening te houden bij het bepalen van de afstand, voordat u een manoeuvre uitvoert.

## BEELD ACHTERKANT

### Binnenspiegel

De binnenspiegel is verstelbaar.

### Spiegel met hendel 4



Om te voorkomen dat u in het donker verblind wordt door de koplampen van achter u rijdende voertuigen, kunt u de achteruitkijkspiegel kantelen met het knopje 4 achter de spiegel.

### Spiegel met hendel 5



De achteruitkijkspiegel wordt automatisch donkerder wanneer er een auto achter u rijdt met groot licht of zeer fel licht.

# VERLICHTING EN SIGNALISATIE

## VERLICHTING EN SIGNALLEN

### Rijverlichting



66097



Draai de ring **4** totdat het AUTO-symbool is uitgelijnd met de markering **3**.

De dagrijverlichting schakelt overdag automatisch in (zonder dat u de schakelaar **1** hoeft te bedienen) bij het starten van de motor en gaat uit als de motor stopt.

### zijlichten



Draai de ring **4** totdat het symbool is uitgelijnd met de markering **3**.

Dit controlelampje op het instrumentenpaneel licht op.

**Opmerking:** afhankelijk van de auto kunnen de zijlichten alleen hand-

matig worden ingeschakeld als de parkeerrem is aangetrokken. Anders wordt het bericht "Markeringslicht Niet beschikbaar" weergegeven op het instrumentenpaneel om u te informeren dat het niet mogelijk is om de zijverlichting te activeren.

### Dimlichten



#### Handbediend

Draai de ring **4** totdat het symbool is uitgelijnd met de markering **3**.

Dit controlelampje op het instrumentenpaneel licht op.



Controleer, voordat u in het donker wegrijdt, de werking van de verlichting en stel indien nodig de stand van de koplampen af op de belasting van de auto.

Zorg ervoor dat de lichten niet bedekt zijn (vuil, modder, sneeuw, vervoer van voorwerpen, enz.).

### Automatische werking

## VERLICHTING EN SIGNALISATIE

2

Draai de ring **4** tot het symbool **AUTO** tegenover de markering **3** staat: met draaiende motor schakelen de dimlichten automatisch in en uit naargelang van de helderheid buiten, zonder dat u de schakelaar **1** hoeft te bedienen.

Afhankelijk van de auto verschijnen de dimlichten automatisch na enkele wisbewegingen van de ruitenwisserbladen.



Wanneer u links rijdt met een auto met de bestuurdersstoel aan de linkerkant (of andersom), bent u verplicht om tijdens uw verblijf de koplampen opnieuw af te stellen ➔ **154**.

### Grootlicht:

66097



Duw met draaiende motor en met de dimlichten aan tegen de lichtschakelaar **1** (beweging **A**).

Dit controlelampje op het instrumentenpaneel licht op.

Om terug te keren naar dimlicht drukt u opnieuw op de lichtschakelaar **1**.

### Automatisch grootlicht

66097



Afhankelijk van de auto ontsteekt en dooft dit systeem automatisch het grootlicht.

Het gebruikt een camera geplaatst achter de binnenspiegel om voorliggers en tegenliggers te detecteren.

**Opmerking:** 's nachts, in stedelijke gebieden met straatverlichting, wordt het automatische grootlicht automatisch uitgeschakeld.

Het grootlicht wordt automatisch ontstoken wanneer:

- Er is weinig externe verlichting.

## VERLICHTING EN SIGNALISATIE

- Er wordt geen andere auto of verlichting gedetecteerd.
- als de auto sneller dan ongeveer 40 km/u rijdt.

Als niet aan een van de voorwaarden hieronder wordt voldaan, wordt overgeschakeld naar dimlicht.

**Opmerking:** zorg ervoor dat de voorruit niet is bedekt (door vuil, modder, sneeuw, condensatie, enzovoort).

### Inschakelen/uitschakelen

#### Automatisch grootlicht inschakelen

Draai aan de ring **4** tot het symbool AUTO is uitgelijnd met het merkteken **3** en druk vervolgens op de schakelaar **5**.

Het controlelampje  op het instrumentenpaneel gaat branden als het dimlicht is ingeschakeld.

#### Automatisch grootlicht uitschakelen

Druk op de schakelaar **5**:  het waarschuwingslampje verdwijnt van het instrumentenpaneel.

**Opmerking:** wanneer u op de hendel **1**, drukt, wordt de automatische grootlichtfunctie uitgescha-

keld,  verdwijnt het waarschuwingslampje van het instrumentenpaneel en activeert het voertuig het grootlicht koplampen.

 Het systeem kan onder bepaalde omstandigheden niet goed werken, met name:

- extreme weersomstandigheden (regen, sneeuw, mist enz.);
- als er iets achter de voorruit of voor de camera zit;
- als een achterligger of tegenligger weinig verlichting voert of afgedekte lampen heeft;
- verkeerde afstelling van de koplampen;
- reflecterende systemen;
- ...

### Storingen

Wanneer de melding "Controleer autom verlichting" op het instru-

mentenpaneel verschijnt, wordt het systeem uitgeschakeld.

Ga naar een merkdealer.



Het gebruik 's nachts van een draagbaar navigatiesysteem op het gedeelte van de voorruit onder de camera, kan de werking van het "automatische grootlichtsysteem" verstoren (**risico van reflecties op de voorruit**).



Het systeem voor automatisch inschakelen van grootlicht kan nooit de oplettendheid en verantwoordelijkheid van de bestuurder vervangen met betrekking tot de voertuigverlichting en het aanpassen aan de licht-, zicht- en verkeersomstandigheden.

## VERLICHTING EN SIGNALISATIE

### Lichten uitschakelen

66097



De lichten gaan automatisch uit bij het openen van het bestuurdersportier of bij het vergrendelen van de auto of één minuut nadat de motor is uitgeschakeld.

In dat geval schakelen, bij de volgende keer starten van de motor, de lichten opnieuw in, overeenkomstig de stand van ring 4.

### Geluidssignaal verlichting vergeten

In het geval dat de lichten zijn ingeschakeld na het stilzetten van de motor, klinkt er een signaal bij het openen van het bestuurder-

sportier om u te waarschuwen dat de lichten nog branden.

### Storingen

Wanneer, afhankelijk van het voertuig, het bericht "Controleer verlichting" verschijnt samen met het

waarschuwingsslampje  en/

of het waarschuwingsslampje  knippert op het instrumentenpaneel, geeft dit aan dat er een storing is in de verlichting.

Ga naar een merkdealer.

### Functie welkomst en afscheid

(afhankelijk van de auto)

Wanneer de functie is ingeschakeld, gaan de dimlichten en de markeringslichten automatisch aan wanneer de kaart wordt gedetecteerd of de auto wordt ontgrendeld.

Ze gaan automatisch uit:

- ongeveer vijftien seconden nadat ze zijn ingeschakeld;
  - als de motor wordt gestart, naargelang van de stand van de schakelaar voor de verlichting;
- of

- wanneer de auto wordt vergrendeld.

### Inschakelen/Uitschakelen van de functie

Raadpleeg voor in- of uitschakelen van de externe welkomstfunctie de gebruiksaanwijzing van het multimedia-systeem.

### "Functie uitschakelvertraging"

66097



Met deze functie kunt u de markeringslichten en dimlichten korte tijd inschakelen (bijv. voor het bijlichten bij het openen van een hek).

**Met de motor gestopt en de lichten uitgeschakeld, na het openen van de bestuurdersdeur** en met de ring 4 in de stand AUTO, trekt u de

## VERLICHTING EN SIGNALISATIE

schakelaar **1** naar u toe: de markeringslichten en dimlichten gaan ongeveer 30 seconden aan samen met de waarschuwingslampjes

 en  op het instrumentenpaneel.

Om deze tijd te verlengen, kunt u de schakelaar tot vier keer naar u toe trekken (de maximale tijd is ongeveer twee minuten).

De melding "Verlichting aan tijdens \_\_\_" verschijnt met de verlichtings-tijd op het instrumentenpaneel om de actie te bevestigen.

Daarna kunt u uw auto vergrendelen.

### De functie "Uitschakelvertraging" deactiveren

Om de verlichting uit te schakelen voordat deze automatisch uitschakelt, draait u de ring **4** naar een willekeurige stand en draait u deze daarna terug naar de stand AUTO.

**Opmerking:** als de functie Welkomst en afscheid is geactiveerd, moet na het uitschakelen van de motor de procedure voor het deactiveren van de functie "uitschakelvertraging" worden uitgevoerd voordat aan de schakelaar wordt getrokken (anders blijven de lich-

ten branden door de functie Welkomst en afscheid).

### Mistachterlicht

66097



 **Om het mistachterlicht te activeren**, draait u aan de ring **4** totdat het symbool AUTO is uitgelijnd met de markering **3** en draait u vervolgens aan de draaischakelaar om de markering **6** uit te lijnen met het symbool **2**.

Het controlelampje  verschijnt op het instrumentenpaneel. De werking is afhankelijk van de gevoerde verlichting; het controle-

lampje op het instrumentenpaneel gaat branden.

Zodra de weersomstandigheden dit toelaten moet u het mistachterlicht uitschakelen om de achter u rijdende weggebruikers niet te hinderen.

 **Om het mistachterlicht uit te schakelen**, draait u nogmaals aan de draaischakelaar om de markering **6** uit te lijnen met het symbool **2**.

Het controlelampje  op het instrumentenpaneel gaat uit..

Bij het uitschakelen van de verlichting gaat ook het mistlicht achter uit.

2

## VERLICHTING EN SIGNALISATIE

2

**i** Bij mist, sneeuw of bij het vervoer van voorwerpen die voorbij de voorkant van het dak uitsteken, werken de automatische lampen niet altijd. De mistlamp wordt bediend door de bestuurder: de waarschuwinglampjes op het instrumentenpaneel geven aan of deze is ingeschakeld (waarschuwinglampje aan) of uitgeschakeld (waarschuwinglampje uit).

### Afstellen van de koplampen

#### Werkzaamheden



met de schakelaar **A** de hoogte van de koplampstralen aanpassen aan de belading.

Als de dimlichten branden, drukt u op of trekt u aan schakelaar **A** zo vaak als nodig is voor het selecteren van de gewenste stand op het instrumentenpaneel. De geselecteerde positie wordt gedurende ongeveer 15 seconden weergegeven op het instrumentenpaneel.

**Opmerking:** als de lampen zijn ingeschakeld, wordt elke keer dat de motor start de geselecteerde stand gedurende ongeveer 15 se-

conden weergegeven op het instrumentenpaneel.

**i** Wanneer u links rijdt met een auto met de bestuurdersstoel aan de linkerkant (of andersom), bent u verplicht om tijdens uw verblijf de lichten **tijdelijk** af te stellen.

## VERLICHTING EN SIGNALISATIE

Tabel met voorbeelden van aanpassingsposities

	Voorbeelden van de stand van knop A, afhankelijk van de belading
<b>Bestuurder alleen</b>	0
<b>Bestuurder alleen met een passagier voorin</b>	0 of 1
<b>Alle stoelen bezet</b>	1 of 2
<b>Bestuurder met passagiers en bagage (of belading) tot de maximaal toegelaten totale massa</b>	2 of 3
<b>Bestuurder zonder passagiers of bagage (of belading) tot de maximaal toegelaten totale massa</b>	2 of 3 of 4

In de volgende tabel ziet u enkele voorbeelden. Stel in alle gevallen de knop **A** in volgens de belading van de auto, zodat de weg goed zichtbaar is en andere weggebruikers niet verblind worden.

# CLAXON EN LICHTSIGNALEN

## Geluidssignaal



Druk op het midden van het stuurwiel **A** om de claxon te laten klinken.

## Lichtsignaal

Trek de hendel **1** naar u toe en laat los om met de koplampen te knippen.

## Richtingaanwijzers

Zet de schakelaar **1** in dezelfde richting als waarin u het stuurwiel wilt bewegen.

## Werking van de sneltoets

Verschuif de hendel **1** even omhoog of omlaag, waarbij u het weerstandspunt niet overschrijdt, en laat hem dan weer los: de hendel keert terug naar zijn oorspronkelijke stand en het betreffende richtingaanwijzerlampje knippert drie keer.

## Alarmknipperlichten



Druk op de schakelaar **2**. Hierdoor komen de vier knipperlichten en de zijknipperlichten tegelijk in werking. Gebruik deze alleen als gevaar dreigt om andere weggebruikers te waarschuwen dat u gedwongen

bent te stoppen op een abnormale plaats of zelfs waar dit verboden is, of bij bijzondere rij- of verkeersomstandigheden.

## RUITENWISSERS

### Ruitenwisser, sproeier voor

#### Auto voorzien van ruitenwisser met interval

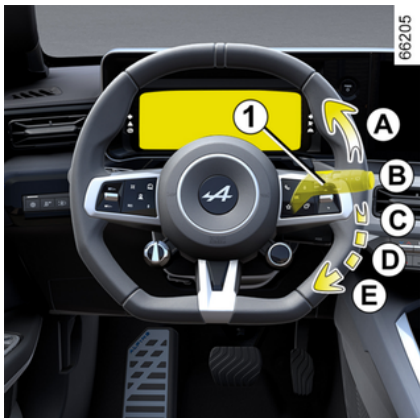

**A. een enkele wisbeweging:**

door kort te drukken maakt de ruitenwisser één wisbeweging;

**B. uit:**

**C. wissen met intervallen:**

de wissers vegen met tussenpozen van enkele seconden. De duur van het interval is te regelen door de ring **2** te verdraaien;

**D. langzaam continu wissen;**

**E. snel continu wissen.**

66008



#### Bijzonderheid

**Tijdens het rijden,** gaat de wisser langzamer werken als de auto stopt.

Van snel continu wissen naar langzaam continu wissen.

Zodra de auto weer gaat rijden, beginnen de wissers weer met de oorspronkelijk ingestelde snelheid te werken.

Elke actie op de schakelaar **1** overschrijft en annuleert de automatische functie.

### Auto voorzien van ruitenwisser voor met regensensor

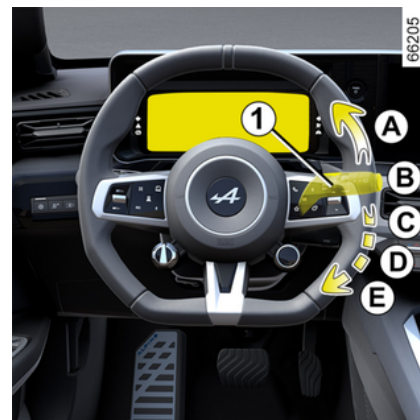

De regensensor bevindt zich op de voorruit, voor de binnenspiegel.

**A. Een enkele wisbeweging:**

door kort te drukken maakt de ruitenwisser één wisbeweging;

**B. uit:**



## C. automatisch wissen:

in deze stand signaleert het systeem water op de voorruit en schakelt het wissen in met een aangepaste wissnelheid. De inschakeldrempel van het wissen en de duur van het interval is te regelen door de ring **2** te verdraaien:

- **F**: maximale gevoeligheid;
- **G**: minimumgevoeligheid.

Hoe hoger de gevoeligheid, des te sneller reageren de ruitenwissers en wordt de frequentie van het wissen verhoogd.

Wanneer automatisch wissen is ingeschakeld of de gevoeligheid

wordt verhoogd, wordt één wisbeweging uitgevoerd.

Het  controlelampje brandt op het instrumentenpaneel om te bevestigen dat de functie geactiveerd is.

## Opmerking:

- de regensensor heeft enkel een ondersteunende functie. Bij beperkte zichtbaarheid moet de bestuurder zijn ruitenwischer handmatig inschakelen. Bij mist of sneeuw werkt de ruitenwischer niet altijd automatisch en blijft deze onder uw controle;
- Bij temperaturen onder nul wordt automatisch wissen niet ingeschakeld wanneer de auto wordt gestart. Deze functie wordt automatisch ingeschakeld wanneer de auto sneller rijdt dan een bepaalde snelheid (ongeveer 8 km/uur).
- Schakel automatisch wissen niet in bij droog weer.
- Ontdooi de voorruit volledig voordat u het automatisch wissen inschakelt;
- wanneer u de auto door een wasstraat rijdt, moet u de schakelaar **1** in ruststand **B** zetten om het automatisch wissen uit te zetten.

## Storingen

Bij een storing van het automatisch wissen, schakelt de ruitenwisser over op wissen met intervallen. Roep de hulp in van een merkdealer.

De werking van de regensensor kan worden verstoord bij:

- beschadigde ruitenwissers: door een waterlaagje of sporen van de ruitenwischer in de detectiezone van de sensor kan de reactiesnelheid van het automatisch wissen vertragen of kan de frequentie van het wissen verhogen;
- barsten of scheuren in de voorruit in de buurt van de sensor, stof, vuil, insecten of rijm op de voorruit of het gebruik van reinigingswas of waterafstotende producten; De ruitenwischer zal minder gevoelig zijn of zelfs helemaal niet reageren;

## D. langzaam continu wissen;

## E. snel continu wissen.

### Bijzonderheid

**Tijdens het rijden**, gaat de wisser langzamer werken als de auto stopt.

Van snel continu wissen naar langzaam continu wissen.

Zodra de auto weer gaat rijden, beginnen de wissers weer met de

## RUITENWISSERS

oorspronkelijk ingestelde snelheid te werken.

Elke actie op de schakelaar **1** overschrijft en annuleert de automatische functie.

### Voorzorgsmaatregelen

- Controleer bij vorst voordat u de ruitenwisser inschakelt of de ruitenwisserbladen niet zijn vastgevroren. Als u de ruitenwisser inschakelt terwijl de bladen zijn vastgevroren, kunt u zowel de bladen als de motor van de ruitenwisser beschadigen.
- Activeer de ruitenwissers niet op een droge ruit. Dit kan leiden tot vroegtijdige slijtage of beschadiging van de wisserbladen.

### Bijzondere stand van de ruitenwisser voor (onderhoudsstand)

In deze stand kunnen de bladen worden opgetild om ze van de voorruit te verwijderen.

Dit kan nuttig zijn:

- de bladen reinigen;
- de bladen losmaken van de voorruit bij winterweer;
- de bladen vervangen → **355**.

Terwijl de motor is uit- of ingeschakeld, trekt u de schakelaar **1** twee keer naar stand **A** (één wisbeweging).

De wisserbladen stoppen iets boven de motorkap.

Om de bladen terug te zetten in de lage stand, zorgt u er met contact **AAN** voor dat de ruitenwissers zijn neergeklapt op de voorruit. Zet daarna de schakelaar **1** in stand **A** (één wisbeweging).

Voordat u het contact aanzet, moet u de ruitenwissers op de voorruit zetten. Anders kunnen de motorkap of de wisserbeschadigd raken wanneer deze worden ingeschakeld.



Voordat u iets aan de voorruit doet (wassen van de auto, ontdooien of reinigen van de voorruit enz.) zet u de schakelaar **1** in de stand **B** (ruststand).

**Risico van verwonding en/of beschadigingen.**



Wanneer er zich obstakels op de voorruit bevinden (vuil, sneeuw, ijs...), maakt u de voorruit (inclusief de centrale zone achter de binnenspiegel) schoon voordat u de ruitenwissers inschakelt (**risico op oververhitting van de motor**).

Als een obstakel de beweging van een blad verhindert, kan dat blad stoppen met wassen. Verwijder het obstakel en schakel de ruitenwisser opnieuw in met de ruitenwisserschakelaar.

# RUITENWISSERS

## Ruitensproeier

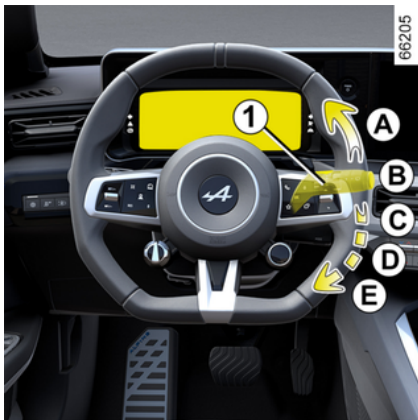

**Contact aan:** trek aan de schakelaar **1** en laat los.

Door langer te drukken wordt de ruitensproeier geactiveerd en maken de ruitenwissers twee wisbewegingen, een paar seconden later gevolgd door een derde.

### Opmerking:

- de ruitensproeier inschakelen door langer dan 30 seconden aan de hendel **1** te trekken, kan ertoe leiden dat de ruitensproeierpomp uitvalt. **Dit voorkomt dat de pomp oververhit raakt:**

- bij temperaturen onder nul kan de ruitensproeierpomp aanvroren op de voorruit en het zicht ver-

minderen. Verwarm de voorruit met behulp van de ontwasemingschakelaar voordat u ze reinigt.



Zorg er bij werkzaamheden in de motorruimte voor dat de ruitensproeierhendel in stand **B** (uit) staat.

**Verwondingsgevaar**



### De werking van een ruitensproeierblad

Let op de staat van de ruitensproeierbladen. Hun levensduur hangt van u af:

- houd de bladen schoon: reinig de bladen en de ruit regelmatig met water en zeep;
- gebruik ze niet op een droge ruit;

- maak ze los van de ruit als ze lange tijd niet zijn gebruikt.

Vervang ze in elk geval zodra de werking afneemt; ongeveer eens per jaar → **355**.

### Voorzorgen bij het gebruik van de wissers

- Maak als het vriest of sneeuwt de ruit schoon voordat u de ruitensproeiers aanzet (de motor kan oververhit raken);
- zorg dat niets de beweging van de wisser hindert.

## RUITENWISSERS

### Ruitenwisser/-sproeier achter

#### Achterruitenwisser

66098



Draai met ingeschakeld contact aan de ring **3** op de schakelaar **1** totdat het symbool op de markering **2** staat.

- **uit;**
- **wissen met intervallen;**

De wissers vegen met tussenpozen van enkele seconden. De veegfrequentie varieert afhankelijk van de snelheid van het voertuig;

- **langzaam continu wissen.**

Om de bewerking te stoppen, draait u de ring **3** opnieuw.

**Opmerking:** als u de auto door een wasstraat rijdt, moet u de ring **3** van de schakelaar **1** in de uit-stand zetten om het automatisch wissen uit te zetten.

Houd u aan de gebruiksvorschriften.

Vergeet niet om het einde van het gebruik de knop van de achterruitenwisser terug in ruststand te zetten, zodat het wissen niet per ongeluk wordt geactiveerd tijdens het volgende gebruik.



Gebruik de ruitenwisserarm niet om de achterklep te openen of te sluiten.



Voordat u iets aan de achterruitenwisser doet (wassen van de auto, ont-dooien, reinigen enz.) moet u de schakelaar **1** uit zetten.

**Risico van verwonding en/of beschadigingen.**



#### De werking van een ruitenwisserblad

Let op de staat van de ruitenwisserbladen. Hun levensduur hangt van u af:

- houd de bladen schoon: reinig de bladen en de ruit regelmatig met water en zeep;
- gebruik ze niet op een droge ruit;
- maak ze los van de ruit als ze lange tijd niet zijn gebruikt.

Vervang ze in elk geval zodra de werking afneemt; ongeveer eens per jaar → **355**.

#### Voorzorgen bij het gebruik van de wissers

- Maak als het vriest of sneeuwt de ruit schoon voordat u de ruitenwissers aanzet (de motor kan oververhit raken);
- zorg dat niets de beweging van de wisser hindert.

# RUITENWISSERS

2

## Inschakelen/uitschakelen van de achterruiwiser

Wanneer de achteruitversnelling wordt ingeschakeld, wordt het intervalwissen van de achterruiwiser ingeschakeld (als de ruitenwissers van de voorruit werken). Als uw auto is uitgerust met een menu om de auto-instellingen te personaliseren, kunt u deze functie in- of uitschakelen → 137.

Voor auto's die niet zijn uitgerust met een menu om de instellingen te personaliseren, kunt u de functie laten deactiveren door een merkdealer.

Wanneer er zich obstakels op de achterruiwiser bevinden (vuil, sneeuw ...), probeert de ruitenwiser alle obstakels weg te wissen. Als een obstakel de beweging van het blad verhindert, kan het blad stoppen. Verwijder het obstakel, wacht ongeveer 30 seconden en schakel de ruitenwiser opnieuw in met de schakelaar voor het wissen.

## Voorzorgsmaatregelen

- Controleer bij vorst voordat u de ruitenwiser inschakelt of de ruitenwiserbladen niet zijn vastge-

vroren op de ruit. Als u de ruitenwiser bedient terwijl het blad geblokkeerd is door vorst, bestaat het risico dat zowel het blad als de motor van de ruitenwiser beschadigd raken.

- Activeer de ruitenwissers niet op een droge ruit. Dit kan leiden tot vroegtijdige slijtage of beschadiging van de wisserbladen.

## Achterruiwiserproeier



Duw met het contact aan lang tegen de schakelaar **1** en laat vervolgens los.

Als de schakelaar langer wordt ingedrukt, maakt, naast de voorruit-sproeier, ook de achterruiwiser twee wisbewegingen, enkele seconden later gevolgd door een derde (druppel-wisfunctie).

Als u de schakelaar loslaat, blijft de achterruiwiser werken.

### Opmerking:

- de ruitensproeier van de achterruit inschakelen door langer dan 30 seconden aan de hendel **1** te trekken, kan ertoe leiden dat de ruitensproeierpomp uitvalt. **Dit voorkomt dat de pomp oververhit raakt.**

- bij temperaturen onder nul kan de ruitenwisservloeistof aanvriezen op de achterruiwiser en het zicht verminderen. Verwarm de achterruiwiser met behulp van de ontwasmingschakelaar voordat u deze reinigt.

# STARTEN, STOPPEN VAN DE MOTOR

## Starten van de motor



De kaart moet zich binnen de detectiezone **1** bevinden.

### Om te starten:

- druk het rempedaal in;
- druk op de knop **2**. Het bericht "GEREED" verschijnt op het instrumentenpaneel, samen met een geluidssignaal.

Het bericht verdwijnt als de snelheid boven ongeveer 5 km/u komt.



### Bijzonderheden

- als niet is voldaan aan een van deze startvoorwaarden, verschijnt het bericht "Druk op rem + START" op het instrumentenpaneel;
- in sommige gevallen moet het stuurwiel worden bewogen bij het indrukken van de startknop **2** om het ontgrendelen van de stuurkolom mogelijk te maken: in dit geval waarschuwt het bericht "Draai stuurwiel + START" u daarvoor.

**i** Afhankelijk van de auto hebt u wellicht een Digital Key met alle kaartfuncties. Als er echter een kaart in het voertuig is achtergebleven en de portieren zijn vergrendeld met de Digital Key, zijn alle kaartfuncties geblokkeerd. Raadpleeg voor meer informatie hoofdstuk "Digital key" ➔ **63**.

**i** Tijdens een systeemupdate via het multimedia-systeem is het niet mogelijk om de auto te starten. Wacht tot de update is voltooid voordat u de auto start. Raadpleeg de gebruiksaanwijzing van het mediasysteem voor meer informatie over systeemupdates.

## STARTEN, STOPPEN VAN DE MOTOR



De auto kan alleen worden gestart als het op-laadnoer is losgekoppeld van de auto.



### "Handsfree" starten met geopende achterklep

In dat geval mag de kaart zich niet in de bagageruimte bevinden, om te vermijden dat u ze kwijtraakt.

### Funcie accessoires

(contact aanzetten)

Zodra u bent ingestapt, kunt u een aantal functies van de auto (radio,

navigatiesysteem ruitenwisser, enz.) gebruiken.

Om de andere functies te gebruiken, drukt u met de kaart in de auto op de knop **2** zonder de pedalen in te drukken.

### Storingen



In sommige gevallen werkt de handsfree kaart niet:

- De kaartaccu is leeg, de secundaire 12V-accu is leeg, enz.
- de kaart is in de buurt van een apparaat dat dezelfde frequentie gebruikt (monitor, mobiele telefoon, gameconsole enz.);
- De auto bevindt zich in een sterk elektromagnetisch veld.

De melding "Plaats de kaart in zone + START" verschijnt op het instrumentenpaneel.

Trap het rempedaal in en plaats de kaart **4** (met de knop naar beneden) op de "handsfree" kaartplaatsingsgebied **3** op de bovenste console **A**.

Druk op de knop **2** om de auto te starten. Het bericht verdwijnt.

## STARTEN, STOPPEN VAN DE MOTOR

### Stilzetten van de motor



Het voertuig moet stilstaan.

Druk op de knop **2**: de motor stopt, het bericht "GEREED" op het instrumentenpaneel gaat uit en de elektronische handrem wordt aangetrokken.

Als de kaart niet in het interieur aanwezig is als u de motor wilt stoppen, verschijnt de melding "Kaart afwezig druk lang START" op het instrumentenpaneel: druk langer dan twee seconden op de knop **2**.

Nadat de motor is gestopt, blijven de op dat moment ingeschakelde

accessoires (radio, enz.) ongeveer 45 minuten werken.

Als het bestuurdersportier geopend wordt, schakelen de accessoires uit.



Zet nooit het contact uit voordat de auto compleet stilstaat, anders valt de bekrachtiging weg. Als de motor niet meer draait, is er geen stuur- en rembekrachtiging meer. Ook werken veiligheidsvoorzieningen, zoals airbags en gordelspanners, niet meer.



**Verantwoordelijkheid van de bestuurder tijdens het parkeren of stoppen van de auto**

Laat nooit, ook niet heel even, een kind, een afhankelijke volwassene of een dier in de auto achter als u deze verlaat. Het kan zichzelf of anderen in gevaar brengen door bijvoorbeeld de motor te starten, door organen te bedienen zoals de ruitbediening, of de portieren te vergrendelen, enz. Bovendien kan bij warm, zonnig weer de temperatuur in het interieur heel erg snel oplopen.

**LEVENSGEVAAR OF GEVAAR VAN ERNSTIG LETSEL.**

## PROCEDURE VOOR VERTREK VANUIT STILSTAND



De startprocedure vanuit stilstand (Launch Control) is een functie die het mogelijk maakt dat het voertuig op maximale snelheid accelereert wanneer de grip tussen de band en de grond optimaal is.

**Opmerking:** de functie Launch Control is alleen beschikbaar als de tractiebatterij en de motor hun bedrijfstemperatuur hebben bereikt.

Om de beste prestaties mogelijk te maken, raden we aan om de functie te gebruiken wanneer de batterij grotendeels is opgeladen.



Een intensief gebruik van het systeem beperkt de levensduur van de mechanische onderdelen. Raadpleeg voor meer informatie een erkende dealer.

### Inschakelen van het systeem

Het systeem wordt als volgt geactiveerd:

- met stilstaande auto en draaiende motor schakelt u de stand **D** in;
- de modus Sport is geactiveerd

➔ **302**;

- trap het rempedaal stevig in met uw linkervoet;
- Houd uw voet op het rempedaal en druk op de knop Inhalen (OV) op het stuurwiel **1** totdat het bericht "Launch Control gereed Vol gas" op het instrumentenpaneel wordt weergegeven;
- laat de knop **1** los;
- houd binnen 60 seconden uw linkervoet op het rempedaal en trap met uw rechtervoet het gaspedaal volledig in **tot voorbij het weerstandspunt** totdat het bericht "Launch Control actief Rem vrijgeven" op het instrumentenpaneel wordt weergegeven;

- laat binnen vier seconden het rempedaal los om het voertuig sportief te kunnen starten, vergezeld van een speciale animatie op het instrumentenpaneel



Deze functie niet gebruiken op gladde of natte wegen.

**Risico op verlies van de controle over de auto.**

### Omstandigheden waarin het systeem niet wordt ingeschakeld

Bepaalde omstandigheden verhinderen de activering van het systeem:

- de stand **R** of **N** wordt ingeschakeld;
- zolang als de modus Save (Besparen) ( of Normaal is geactiveerd, wordt het bericht "Launch Control niet beschikbaar in deze DRIVE MODE" weergegeven op het instrumentenpaneel ➔ **302**;
- het laadniveau van de tractiebatterij is te laag;
- de temperatuur van de tractiebatterij is te laag of te hoog;
- de temperatuur van de motor is te hoog of te laag;

## PROCEDURE VOOR VERTREK VANUIT STILSTAND

- storing van een van de systemen van de auto (ESC enz.).

**Opmerking:** als de functie door een van deze omstandigheden wordt verhinderd, wordt het bericht "Launch Control niet beschikbaar" niet op het instrumentenpaneel weergegeven.



Het gebruik van deze functie versnelt de slijtage van de banden significant → **340**.



Vanwege de acceleratie die deze functie teweegbrengt, mag ze enkel worden gebruikt als het verkeer dat toelaat en in overeenstemming met de plaatselijke geldende regelgeving.

Ga voor elk gebruik na of dit het geval is.

**Risico op ongevallen of ernstige verwondingen.**

# "OVERTAKE"-FUNCTIE

## Introductie



Als u op de knop "OV" **1** op het stuurwiel drukt, wordt het vermogen van de motor tijdelijk verhoogd en neemt het acceleratievermogen van de auto onmiddellijk toe.

U moet de knop "OV" **1** ingedrukt houden om ervoor te zorgen dat de functie actief blijft. De maximale duur van deze functie is ongeveer 10 seconden.

Daarna, en/of wanneer de knop wordt losgelaten, hervat de auto zijn normale werking.



Vanwege de acceleratie die deze functie te weebrengt, mag ze enkel worden gebruikt als het verkeer dat toelaat en in overeenstemming met de plaatselijke geldende regelgeving.

Ga voor elk gebruik na of dit het geval is.

**Risico op ongevallen of ernstige verwondingen.**

## Inschakelen van het systeem

Als u de functie wilt activeren, moet aan de volgende voorwaarden worden voldaan:

- met de motor aan, is de stand **D** ingeschakeld;
- de modus Normaal of Sport is geactiveerd ➔ **302**;
- de rijsnelheid is niet nul;
- het gaspedaal wordt ingedrukt;
- de tractiebatterij en de motor hebben hun bedrijfstemperatuur bereikt.

## Display



U kunt op elk moment controleren of de functie beschikbaar is door de resterende actieradius te raadplegen op de meter "OV" **2** die op het instrumentenpaneel wordt weergegeven.

Wanneer de meter "OV" **2** leeg is, is de functie niet meer beschikbaar en moet worden gewacht totdat deze geleidelijk is opgeladen. Om dit te doen, laat u gewoon de knop "OV" **1** los en de meter **2** wordt geleidelijk op te laden.

De tijd die nodig is om de meter "OV" **2** volledig op te laden, is maximaal 30 seconden.

## "OVERTAKE"-FUNCTIE

**Opmerking:** het is niet nodig om te wachten tot de meter **2** volledig is opgeladen om de functie te activeren. Deze functie is beschikbaar zolang de meter niet leeg is.

### Omstandigheden waarin het systeem niet wordt ingeschakeld

Bepaalde omstandigheden verhinderen de activering van het systeem:

- de stand **R** of **N** wordt ingeschakeld;
- de modus "Save (Besparen)" is geactiveerd. In dit geval wordt het bericht "Overtake niet beschikbaar in deze DRIVE MODE" weergegeven op het instrumentenpaneel → **302**;
- De meter "OV" **2** is leeg;
- het laadniveau van de tractiebatterij is te laag;
- storing van een van de systemen van de auto (ESC enz.).

### Bedrijfslimieten en tijdelijke onbeschikbaarheid

Onder bepaalde omstandigheden (accu- of motortemperatuur te hoog of te koud, enz.) kan de beschikbaarheid van de functie "In-

halen" worden beperkt of zelfs tijdelijk worden geblokkeerd.

Als de functie beperkt is, is het mogelijk dat de meter "OV" **2** op het instrumentenpaneel niet volledig wordt opgeladen.

Als de functie is geblokkeerd, wordt de meter "OV" **2** als leeg weergegeven op het instrumentenpaneel. Als u op de knop "OV" **1** drukt, wordt het bericht "Overtake niet beschikbaar" weergegeven op het instrumentenpaneel om u te informeren dat de functie niet beschikbaar is.

# VERSNELLINGSSCHAKELAAR

## Keuzeschakelaars



Met de schakelaars **R**, **N** en **D** kunt u de verschillende standen van de versnellingsbak kiezen:

- **R**: achteruitrijden;
- **N**: neutraal;
- **D**: rijden in automatische modus.

De ingeschakelde versnelling verschijnt ter herinnering op het instrumentenpaneel.

### Stand N inschakelen

Druk met stilstaande auto en draaiende motor het rempedaal in en druk kort op de schakelaar **N** (het ingebouwde controlelampje

op de schakelaar **N** licht wit op en **N** verschijnt op het instrumentenpaneel).

### Stand automatisch

Met stilstaande auto en draaiende motor en uw voet op het rempedaal, drukt u kort op de schakelaar **D** (het ingebouwde controlelampje op de schakelaar **D** licht wit op en **D** verschijnt op het instrumentenpaneel).

**Opmerking:** met de stand **D**, **R** ingeschakeld terwijl de auto stilstaat, gaat de auto rijden zodra u het rempedaal loslaat (zonder het gaspedaal in te trappen).

Als aan een van de voorwaarden niet wordt voldaan, knippert de huidige positie gedurende ongeveer vijf seconden en wordt het bericht "Rempedaal indrukken" gedurende ongeveer vijf seconden op het instrumentenpaneel weergegeven.

In de meeste verkeerssituaties hoeft u of de schakelaars niet meer aan te raken.

**Opmerking:** als de motor draait en de auto 0 tot 14 km/u rijdt en de stand **N** of **R** is ingeschakeld, hoeft u het rempedaal niet in te trappen om de auto in de stand **D** te zet-

ten. Dit is nuttig bij parkeer manoeuvres waarbij meermaals moet worden geschakeld tussen vooruit- en achteruitversnelling.

### Om de achteruitversnelling in te schakelen

Met stilstaande auto en draaiende motor en uw voet op het rempedaal, drukt u kort op de schakelaar **R** (het ingebouwde controlelampje op de schakelaar **R** licht wit op en verschijnt **R** op het instrumentenpaneel).



Met de stand **D**, **R** ingeschakeld terwijl de auto stilstaat, gaat de auto rijden zodra u het rempedaal loslaat (zonder het gaspedaal in te trappen).

Als het rempedaal niet is ingedrukt, knippert de huidige stand gedurende ongeveer vijf seconden en blijft het controlelampje **!** branden op het instrumentenpaneel.

**Opmerking:** als de motor draait en de auto 0 tot 10 km/u rijdt en de stand **N** of **D** ingeschakeld is, hoeft het rempedaal niet te worden in-

## VERSNELLINGSSCHAKELAAR

getrapt om de auto in de stand **R** te zetten. Dit is nuttig bij parkeer manoeuvres waarbij meermaals moet worden geschakeld tussen vooruit- en achteruitversnelling.

### Parkeren van de auto

Trap bij stilstaande auto het rempedaal in en druk kort op de schakelaar **N**.

**Opmerking:** eenmaal ingeschakeld nadat de motor is uitgeschakeld, wordt de stand **N** gehandhaafd totdat het contact van de auto weer wordt ingeschakeld.

**Zorg ervoor dat de parkeerrem is aangetrokken en dat de auto stilstaat → 175.**



De elektronische parkeerrem kan worden gebruikt om de auto stil te zetten. Controleer, voordat u de auto verlaat, of de automatische parkeerrem inderdaad is vastgezet. Het inschakelen van de elektronische parkeerrem wordt bevestigd met het oplichten van het controlelampje op de schakelaar van de elektronische parkeerrem en het

waarschuwinglampje  op het instrumentenpaneel totdat de portieren zijn vergrendeld. Afhankelijk van de auto wordt een label aan de bovenkant van de voorruit aangebracht ter herinnering aan deze → 175.



Door de versnellingshendel in de stand **N** te zetten worden de aangedreven wielen niet mechanisch geblokkeerd: controleer of de auto niet kan weggrollen voordat u uitstapt.



Om veiligheidsredenen mag u nooit het contact uitzetten voordat de auto compleet stilstaat.

### Storingen

Zorg in geval van een motorstoring of een elektrische storing (accustoring, enz.) dat de auto goed blijft stilstaan.

## VERSNELLINGSSCHAKELAAR



Bij het manoeuvreren kan de auto aan de onderkant ergens tegenaan rijden (bijvoorbeeld contact met een paaltje, een trottoir of ander stadsmeubilair) en daardoor beschadigd raken (bijvoorbeeld vervorming van een as). Om ieder risico van een ongeeluk te voorkomen, moet u uw auto door een merkdealer laten controleren.

3

# REGENERATIEF REMSYSTEEM

## Introductie



1



2

Bij loslaten van het gaspedaal gebruikt het voertuig regeneratief remmen om het voertuig af te remmen.

Deze energie wordt volledig omgezet in elektriciteit om de tractiebatterij op te laden.

De bediening aan het stuurwiel 2 kan worden gebruikt om het regeneratief remmen te verhogen of verlagen.



Het regeneratief remmen kan in geen geval het indrukken van het rempedaal vervangen.



Onder bepaalde omstandigheden (volledig opgeladen accu, te warm of

te koud, motor warm, enz.) zullen de prestaties van het regeneratieve remsysteem beperkt zijn, wat resulteert in minder afremmen op de motor bij het loslaten van het gaspedaal.

Op het instrumentenpaneel informeert de vermogensmeterindicator 1 u over het beschikbare regeneratieve rempotentieel. Desondanks blijft het remvermogen bij het gebruik van het rempedaal behouden en kan de rijnsnelheid nog steeds worden beperkt.

## REGENERATIEF REMSYSTEEM

### Bediening van regeneratief remmen 2

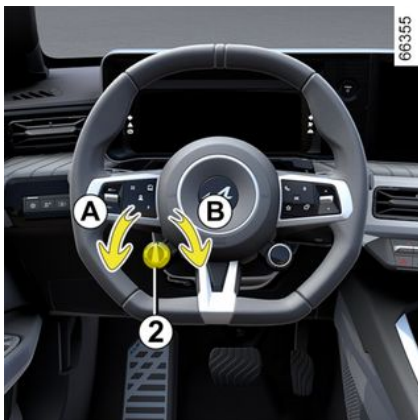

Met de aanraakbediening **2** kan het regeneratieve remniveau worden gewijzigd:

- draai de hendel **2** in de richting van **A** om de motorrem te verhogen wanneer u het gaspedaal loslaat;
- draai de hendel **2** in de richting van **B** om de motorrem te verlagen wanneer u het gaspedaal loslaat;

Het niveau dat met de hendel **2** is geselecteerd, werkt niet zolang de functie Adaptieve snelheidsregelaar is geactiveerd ➔ **261**.

### Rijden met de regeneratieve rembediening

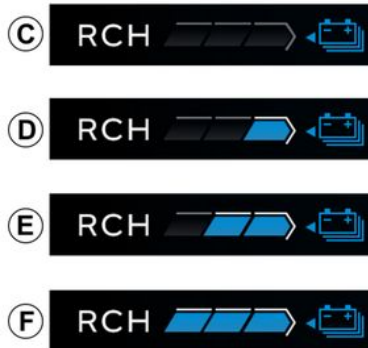

### Niveaus van regeneratief remmen

Afhankelijk van het niveau dat met de knop **2** is geselecteerd, informeert de indicator **3** u over het regeneratieve remniveau:

- **C**: het niveau "Vrijloop" voor een soepele en zuinige rit, standaardwaarde gekoppeld aan de modus Save (Besparen). De vereiste is dat u beter anticipeert tijdens het rijden;
- **D**: remmen op de motor bij het loslaten van het gaspedaal, standaard gekoppeld aan de normale en sportmodus;
- **E**: middelmatige motorrem bij het loslaten van het gaspedaal;
- **F**: sterk afremmen op de motor bij het loslaten van het gaspedaal.

**Opmerking:** wanneer de motor is uitgeschakeld, wordt het huidige regeneratieve remniveau opgeslagen.

## PARKEERREM

### Elektronische parkeerrem.

#### Automatische werking



#### Vastzetten van de automatische parkeerrem

Bij **stilstaande auto** kunt u de auto blokkeren met behulp van de automatische parkeerrem:

- door te drukken op de start/stop-knop van de motor 1 ;
- of
- als de bestuurdersgordel niet is vastgemaakt;
- of
- bij het openen van het bestuurdersportier.



De elektronische parkeerrem kan worden gebruikt om de auto stil te zetten. Controleer, voordat u de auto verlaat, of de automatische parkeerrem inderdaad is vastgezet. Waarschuwinglampje 2 op schakelaar 3 en waarschu-

wingslampje (P) op het instrumentenpaneel verschijnen om aan te geven dat de parkeerrem is ingeschakeld. De lampjes gaan uit als de portieren worden vergrendeld. Afhankelijk van de auto bevindt zich een sticker op het bovenste deel van de voorruit om u hieraan te herinneren.

In alle andere gevallen wordt de automatische parkeerrem niet automatisch vastgezet. De handbediening moet dan gebruikt worden. Het vastzetten van de elektronische parkeerrem wordt bevestigd doordat het waarschuwinglampje



op het instrumentenpaneel

## PARKEERREM

en het waarschuwinglampje **2** op de schakelaar **3** oplichten.

Na het stilzetten van de motor, dooft het waarschuwinglampje **2** enkele minuten na het vastzetten van de automatische parkeerrem en het waarschuwinglampje

 gaat uit bij het vergrendelen van de auto.

**Opmerking:** in sommige situaties (automatische parkeerrem defect, handmatig ontgrendelen van de automatische parkeerrem enz.), klinkt er een piep en verschijnt de melding "Parkeerrem aantrekken" op het instrumentenpaneel om aan te geven dat de automatische parkeerrem is losgezet.

- **met stilstaande motor:** bij het openen van het bestuurdersportier;
- **met stilstaande motor:** bij het openen van een voorportier.

In dit geval trekt u en laat u de schakelaar **3** weer los om de elektronische parkeerrem aan te trekken.

### De parkeerrem automatisch vrij zetten

De parkeerrem is vrijgezet:

- zodra het voertuig begint te verstellen;

of

- bij het overschakelen van **N** naar **R/D**.



De elektronische parkeerrem kan worden gebruikt om de auto stil te zetten. Controleer, voordat u de auto verlaat, of de automatische parkeerrem inderdaad is vastgezet. Waarschuwinglampje **2** op schakelaar **3** en waarschuwinglampje  op het instrumentenpaneel verschijnen om aan te geven dat de parkeerrem is ingeschakeld. De lampjes gaan uit als de portieren worden vergrendeld. Afhankelijk van de auto bevindt zich een sticker op het bovenste deel van de voorruit om u hieraan te herinneren.

### Handbediend

U kunt de elektronische parkeerrem met de hand bedienen.

### Handmatig vastzetten van de automatische parkeerrem

Trek aan de schakelaar **3**. Het waarschuwinglampje **2** en het

waarschuwinglampje  op het instrumentenpaneel lichten op.

### Handmatig loszetten van de automatische parkeerrem

Druk op de knop **1** zonder te drukken op de pedalen, om het contact in te schakelen. Druk op het rempedaal en druk vervolgens op schakelaar **3**: het controlelampje **2** op de schakelaar en het contro-

lelampje  op het instrumentenpaneel gaan allebei uit.

### Kortstondige stop

Om de elektronische parkeerrem handmatig te activeren (als u moet stoppen voor een verkeerslicht of bij stilstaande auto met draaiende motor enzovoort): trek aan de schakelaar **3** en laat los. Het loszetten is automatisch zodra de auto weer gaat rijden.

### Bijzondere gevallen

Als u wilt parkeren op een helling of terwijl u een caravan of een

## PARKEERREM

aanhangwagen trekt, moet u enkele seconden aan de schakelaar **3** trekken voor een maximale remwerking.

Uit veiligheidsoverwegingen wordt het automatisch loszetten gedeactiveerd als het bestuurdersportier geopend of niet goed gesloten is, de autogordel van de bestuurder niet is vastgemaakt en de motor draait (dit om te voorkomen dat de auto weg rolt zonder bestuurder). De melding "Parkeerrem handmatig vrijgeven" verschijnt op het instrumentenpaneel als de bestuurder het gaspedaal indrukt.

### Storingen

- Bij een storing verschijnt het

waarschuingslampje  op het instrumentenpaneel, samen met het bericht "Controleer parkeerrem" en soms het waarschu-

wingslampje . Raadpleeg snel een merkdealer.

- Bij een storing van de elektronische parkeerrem gaat het waar-

schuwingslampje  branden, samen met het bericht "Parkeerrem storing", een geluidssignaal en

in sommige gevallen het waar-

schuwingslampje .

- In het geval van een storing in de parkeerrem, terwijl het instrumentenpaneel is uitgeschakeld, knippert het controlelampje op schakelaar **2**.

U moet direct stoppen zonder het overige verkeer in gevaar te brengen.



Als het bericht "Elektr. storing" of "Controleer accu" of "Parkeerrem storing"

wordt weergegeven, dient u de auto stop te zetten door gedurende ongeveer 10 seconden aan de schakelaar **3** te trekken.

Blokkeer de wielen van het voertuig als de helling en de omstandigheden dit vereisen.

**Risico dat de auto wegrolt.**

Roep de hulp in van een merkdealer.



Verlaat uw auto nooit zonder dat de parkeerrem is aangetrokken en zonder de motor af te zetten. Als u namelijk gas geeft terwijl een versnelling is ingeschakeld, kan de stilstaande auto gaan rijden.

**Kans op ongevallen.**



Als er geen visueel of geluidssignaal terug komt, geeft het een storing van het instrumentenpaneel weer. U moet direct stoppen zonder het overige verkeer in gevaar te brengen. Zorg dat de auto inderdaad goed gestopt is en neem contact op met een merkdealer.

# PARKEERREM

Functie "Autohold"

3

# PARKEERREM

## Introductie

De auto is gestopt (bijvoorbeeld bij een rood verkeerslicht, een kruispunt, een file, enz.), de functie waarborgt de remkracht zelfs wanneer de bestuurder het rempedaal loslaat.

De remkracht wordt opgeheven zodra de bestuurder voldoende accelereert met een ingeschakelde versnelling.

## Inschakelen



Druk op de schakelaar **1**.

Het waarschuwingslampje op de schakelaar **2** licht op om te beves-

tigen dat de functie ingeschakeld is.

## Uitschakelen

Druk op de schakelaar **1**. Als uw auto wordt onderhouden door remkracht, druk dan ook op het rempedaal.

Het waarschuwinglampje op de schakelaar **2** dooft om te bevestigen dat de functie uitgeschakeld is.

Als de remkracht in stand wordt gehouden, wordt de parkeerrem automatisch ingeschakeld wanneer:

- de bestuurder opent het portier;
- of
- de bestuurder maakt zijn veiligheidsgordel los;
- of
- De auto langer dan ongeveer drie minuten stilstaat.



Telkens als de motor wordt gestart, heeft de functie de modus die is ingesteld op het moment dat de motor voor het laatst werd uitgeschakeld.



De elektronische parkeerrem kan worden gebruikt om de auto stil te zetten. Controleer, voordat u de auto verlaat, of de automatische parkeerrem inderdaad is vastgezet. Het indicatielampje op de schakelaar **2** en het waar-

schuwingslampje  op het instrumentenpaneel verschijnen tot de portieren vergrendeld zijn. Afhankelijk van de auto bevindt zich een sticker op het bovenste deel van de voorruit om u hieraan te herinneren.

## Voorwaarden voor het in stand houden van de remkracht

Aan de volgende voorwaarden moet worden voldaan:

- het bestuurdersportier is gesloten;
- en
- de autogordel van de bestuurder is vastgemaakt;
- en

## PARKEERREM

- De elektronische parkeerrem is vrijgezet;

en

- De auto staat niet stil op een zeer steile helling.

Het in stand houden van de remkracht wordt bevestigd door het

waarschuwinglampje  op het instrumentenpaneel.

### Voorwaarden voor het onderbreken van de remkracht

Aan de volgende voorwaarden moet worden voldaan:

- De bestuurder accelereert voldoende met een ingeschakelde versnelling;

of

- De bestuurder schakelt de functie uit.

Het controlelampje  verdwijnt van het instrumentenpaneel.

## Introductie

Uw auto is ontwikkeld met een zo groot mogelijke aandacht voor het **milieu** gedurende zijn hele bestaan: bij zijn fabricage, tijdens zijn gebruik en ten slotte als hij gesloopt wordt.

## Fabricage

De fabricage van uw auto vindt plaats in een fabriek die stappen onderneemt tot vermindering van de milieueffecten op de leefomgeving en de natuur (vermindering van wateren energieverbruik, lichten geluidsoverlast, wateren luchtverontreiniging, scheiden van afval en terugwinnen van materialen uit afvalstoffen).

## Denk zelf ook aan het milieu

- Onderdelen en voertuigen mogen aan het einde van hun levensduur niet worden weggegooid. Zij moeten worden overgedragen aan een instantie die aan de milieunormen voldoet.



61496

- Versleten onderdelen en componenten die tijdens routineonderhoud aan het voertuig worden vervangen, zoals banden, moet worden afgevoerd naar speciale inzamelpunten.
- Versleten **elektrische** en **elektronische** onderdelen die worden vervangen (zoals batterijen enz.) mogen niet als afval worden weggegooid. Breng ze naar een erkende dealer of raadpleeg uw plaatselijke overheid voor informatie over geschikte recyclingfaciliteiten.
- Om de recycling van uw voertuig aan het einde van zijn levensduur te optimaliseren, kunt u contact opnemen met een erkende dealer of de website van de fabrikant be-

zoeken om doorverwezen te worden naar inzamelpunten die respect voor het milieu garanderen en voldoen aan de lokale wetgeving.

## Kringloop

Uw auto is voor minstens 85% recycleerbaar en voor minstens 95% recupereerbaar.

Om deze doelstellingen te behalen, is een groot aantal onderdelen van de auto ontworpen om gerecycled te worden.

De materialen en constructies zijn zorgvuldig ontworpen om:

- deze componenten eenvoudig te verwijderen en opnieuw te verwerken door gespecialiseerde bedrijven;
- een circulaire economie te bevorderen (hergebruik, recycling, terugwinning, enz.)

Dit geldt met name voor accu's van elektrische voertuigen.

Om grondstoffen te sparen, bevat uw voertuig diverse onderdelen die zijn gemaakt van gerecyclede kunststoffen of hernieuwbare materialen.

# TIPS VOOR HET RIJDEN, ZUINIG RIJDEN

## Introductie

De actieradius is goedgekeurd volgens een voorgeschreven standaardmethode. Deze methode is voor alle autofabrikanten hetzelfde en maakt het mogelijk om auto's met elkaar te vergelijken.

De werkelijke actieradius is afhankelijk van de gebruiksomstandigheden en de uitrustingen van de auto en de rijstijl van de bestuurder. Raadpleeg voor een optimale actieradius onderstaande aanbevelingen.

U beschikt afhankelijk van de versies over verschillende functies die u kunnen helpen het energieverbruik te verminderen:

- op het instrumentenpaneel:
  - de energiemeter;
- op het multimediascherm:
  - gegevens met betrekking tot uw energieverbruik;
  - een grafiek van het energieverbruik;
  - scores op basis van uw rijstijl;
  - Eco tips voor zuinig rijden;
  - een routeplanner;
  - rijmodus Opslaan.

## Energierometer

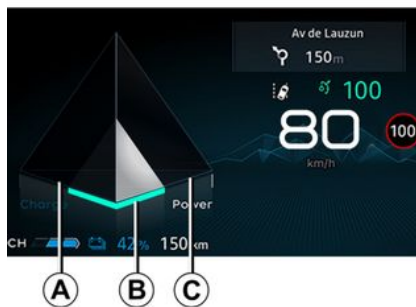

(op het instrumentenpaneel)

De laadmeter geeft u een real-time overzicht van de verbruikte of teruggewonnen energie wanneer het voertuig in beweging is.

### Gebruikszone "energieterugwinning" A

Wanneer u tijdens het rijden uw voet van het gaspedaal haalt of op het rempedaal zet, genereert de motor tijdens het afremmen elektriciteit die wordt gebruikt om de auto af te remmen of om de tractiebatterij op te laden ➔ 173.

### "Optimale" B gebruikszone

Geeft zuinig rijden aan, gebalanceerd tussen herstel en energieverbruik.

### "Energieverbruik" C gebruikszone

De tractiebatterij levert de elektrische energie die de motor nodig heeft om de auto te laten rijden.



De aanwezigheid en weergave van deze informatie is afhankelijk van de gekozen sfeerinstelling ➔ 133.

## Trajectbalans

Bij auto's die hiermee zijn uitgerust, verschijnt nadat de motor is uitgeschakeld een "Trajectverslag" op multimediascherm 3. Dit verslag biedt informatie over uw laatste reis:

- uw gemiddeld energieverbruik;
- het aantal afgelegde kilometers;
- een algemene melding, rekening houdend met de acceleratie, de anticipatie en uw mogelijkheid om uw snelheid te controleren;
- advies om uw beoordeling te verbeteren.

## TIPS VOOR HET RIJDEN, ZUINIG RIJDEN

Raadpleeg de gebruiksaanwijzing van het multimediasysteem voor meer informatie.

### Navigatiesysteem.

Het navigatiesysteem biedt informatie (verkeersinformatie, dichtstbijzijnde oplaadpunt...) waarmee u uw route beter kunt plannen en op laadtijden kunt optimaliseren.

### Modus Save (Besparen);

De modus Save (Besparen) is een functie die de actieradius van de auto optimaliseert. Deze werkt in op bepaalde energieverbruikende voertuigsystemen (airco, enz.) en op het voertuiggedrag (versnellen, snelheidsregelaar, afremmen, enz.).

### In-/uitschakelen via het multimediascherm 3



Zie afhankelijk van de auto de multimedia-instructies voor het in- of uitschakelen van de functie.

### Inschakelen/uitschakelen met de schakelaar 4



Druk afhankelijk van de auto op de schakelaar 4.

Tijdens het rijden kan de modus Save (Besparen) tijdelijk worden uitgezet om de motor weer op volle kracht te laten werken.

Druk daartoe het gaspedaal diep in. De modus Save (Besparen) wordt weer ingeschakeld zodra u de druk op het gaspedaal vermindert.

## TIPS VOOR HET RIJDEN, ZUINIG RIJDEN



Terwijl de modus Save (Besparen) is ingeschakeld, is de snelheid van de auto beperkt tot ongeveer 130 km/u.

3

## ACTIERADIUS VAN DE AUTO: TIPS

Bij reëel gebruik kan de actieradius van de elektrische auto variëren afhankelijk van diverse factoren die u gedeeltelijk in de hand hebt; u kunt hiermee de actieradius aanzienlijk vergroten.

Deze factoren zijn:

- de snelheid en de rijstijl;
- het profiel van de weg;
- het warmtecomfort;
- de banden;
- het gebruik van elektrische accessoires;
- de belading van de auto.

Bovendien stelt de modus Save (Besparen) de auto in staat alle energieverbruikende elementen automatisch te regelen (motorvermogen enz.) om hun verbruik zoveel mogelijk te beperken ➔ 182.

### Snelheid en rijstijl



62427

Als u met hoge snelheid rijdt, wordt het bereik van uw auto aanzienlijk kleiner.

Voorbeelden (bij constante snelheid):

- door de snelheid te verlagen van ongeveer 130 km/u naar 110 km/u kunt u tot ongeveer 20% brandstof besparen;
- door uw snelheid te verlagen van ongeveer 90 km/u naar 80 km/u kunt u tot ongeveer 10% brandstof besparen;

Een sportieve rijstijl vermindert de actieradius van de auto. Gebruik liever een soepele rijstijl.

### Advies:

- rijd met een constante snelheid;
- kijk regelmatig naar de beschikbare instrumenten voor informatie over de rijcondities (huidig verbruik, trajectbalans, enz.) ➔ 182;
- Pas uw rijstijl aan om een te hoog energieverbruik te vermijden.
- doe aan energierecuperatie: anticipeer op de verkeersomstandigheden door uw voet van het versnellingspedaal te halen of geleidelijk te remmen.

### Het profiel van de weg



66286

Geef op een helling geen extra gas en probeer niet dezelfde snelheid

## ACTIERADIUS VAN DE AUTO: TIPS

te houden. Houd het gaspedaal bij voorkeur in dezelfde stand.

### Het thermische comfort

62429

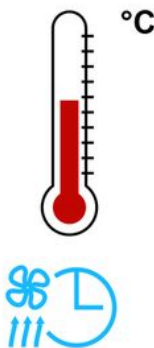

Het gebruik van de verwarming of airconditioning vermindert de actieradius van de auto.

Om de actieradius van de auto te behouden, adviseren wij om de "programmeer"modus te selecteren voordat u gaat rijden → 311.

### Belading van de auto

Belaad de auto bij voorkeur niet met nutteloze lading.

### Banden

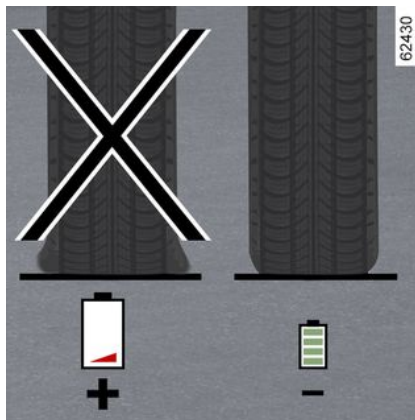

Door een te lage bandenspanning neemt de rolweerstand en dus ook het energieverbruik toe. Houd u aan de aanbevolen bandenspanning voor uw auto.

Gebruik bij vervanging bij voorkeur banden van hetzelfde merk, type en profiel en dezelfde maat als de oorspronkelijke banden. Het gebruik van niet voorgeschreven banden kan de actieradius van de auto aanzienlijk verminderen → 340.

# CONTROLESYSTEEM BANDENSPANNING

## Introductie



Als uw auto is uitgerust met dit systeem, bewaakt het de bandenspanningen.

## De werking van de startvergrendeling

Elk wiel beschikt over een drukzender in het ventiel die de bandenspanning periodiek meet.

Het systeem geeft de bandenspanning weer op het instrumentenpaneel **1** en waarschuwt als de banden te zacht zijn.

## Reset van de referentiewaarde voor bandenspanning

Deze gebeurt:

- wanneer de referentiespanning in de banden moet worden gewijzigd om aangepast te zijn aan de gebruiksomstandigheden (onbelast, belast, rijden op de autosnelweg...);
- na het verwisselen van een band (dit wordt echter afgeraden);
- na het verwisselen van een wiel.

Deze moet altijd gebeuren na controle van de bandenspanning in de vier banden als deze koud zijn.

De bandenspanning moet afgestemd zijn op het huidige gebruik van de auto (onbelast, belast, rijden op de autosnelweg...).



Als de auto is uitgerust met een navigatiesysteem, kan de resetprocedure ook worden uitgevoerd via het multimediascherm: raadpleeg de instructies van de apparatuur.



## Resetprocedure via het instrumentenpaneel **1**

Contact aan, **auto staat stil:**

- druk zo vaak als nodig is de schakelaar **2** omhoog/omlaag om het tabblad "Bandenspanning" weer te geven;
- druk de schakelaar **2** omlaag en houd deze vast (ongeveer 3 seconden) om de reset te starten.

Het knipperende bandensymbool geeft aan dat het verzoek om de referentiewaarde voor de bandenspanning opnieuw in te stellen, is bevestigd.

Het resetten kan een paar minuten duren tijdens het rijden.

## CONTROLESYSTEEM BANDENSPANNING

Als de reset wordt gevolgd door korte ritten, kan de weergave van stap 3 in de tabel met meldingen na verschillende achtereenvolgende herstarts blijven bestaan.

**Opmerking:** de referentiespanningswaarde van de banden mag niet lager zijn dan de aanbevolen waarde die op de zijkant van het portier vermeld staat.

### Resetprocedure via het multimediascherm 3



De resetprocedure moet worden uitgevoerd terwijl de auto stilstaat en het contact is ingeschakeld.

Raadpleeg de gebruiksaanwijzing van het multimediasysteem voor meer informatie.



Voor uw eigen veiligheid dwingt het waarschuwingsslampje

**STOP**

u onmiddellijk te stoppen zonder het verkeer in gevaar te brengen.

# CONTROLESYSTEEM BANDENSPANNING

## Berichtweergave

De tabel toont de mogelijke berichten voor de bandenresetprocedure.

Treeplank	Weergaven	Berichten	Interpretatie
1		Bandenspanning resetten, indrukken en ingedrukt houden	Begin met ingeschakeld contact en stilstaande auto met het resetten van de spanning van alle vier de banden door de schakelaar <b>2</b> naar beneden te drukken en ingedrukt te houden.
2		Inleren bandenspanning gestart	De symbolen "---" vóór elk wiel knipperen om aan te geven dat het systeem het resetten van de bandenspanning voor alle vier wielen heeft geregistreerd.
3			De symbolen "---" vóór elk wiel blijven branden. Dit systeem reset de bandenspanning van alle vier banden. U kunt nu rijden. <b>Let op:</b> tijdens de reset blijft de bandenspanningsbewaking actief.
4			De spanningswaarde van de vier banden verschijnt: de resetprocedure is voltooid en succesvol.

## CONTROLESYSTEEM BANDENSPANNING

### Corrigeren van de bandenspanning

De spanningen van de vier banden moeten koud worden ingesfeld (raadpleeg het label op de zijkant van het bestuurdersportier).

Indien u de bandenspanning niet bij koude banden kunt controleren, moet u de opgegeven waarden met 0,2 tot 0,3 bar (3 PSI) verhogen.

**Verlaag nooit de spanning van een warme band.**



Deze functie is een extra hulp tijdens het rijden.

Deze functie neemt niet de taak van de bestuurder over.

De bestuurder moet altijd oppletten en blijft verantwoordelijk.

Controleer de bandenspanning één keer per maand.

### Vervangen van wielen/banden

Neem contact op met een erkende dealer om de banden te vervangen en om erachter te komen welke accessoires bij het systeem horen. De juiste accessoires zijn verkrijgbaar via erkende dealers: bij gebruik van andere accessoires functioneert het systeem mogelijk niet juist.



#### VERWISSELEN VAN EEN WIEL

het kan enkele minuten duren voordat het systeem de juiste posities van de wielen en de bandenspanningen heeft verwerkt, controleer daarom de bandenspanning na elke ingreep.

### Spuitbussen voor bandenreparatie en pompset



Vanwege de specifieke eigenschappen van de ventielen mag u alleen uitrustingen gebruiken die door de merkdealer zijn goedgekeurd.



Zie pagina's → 344.

# CONTROLESYSTEEM BANDENSPANNING

## Bandenspanningsstoringen

De informatie op het instrumentenpaneel duidt op mogelijke bandenspanningsstoringen (bijv. een leeggelopen of lekke band). Het waarschuwingslampje **STOP** vereist dat u, voor uw eigen veiligheid zo snel mogelijk stopt, zonder het verkeer in gevaar te brengen.

De tabel vermeldt de waarschuwingsberichten die op het instrumentenpaneel **1** verschijnen wanneer het systeem een bandenspanningsstoring detecteert.

Waarschuwingslampjes	Berichten	Weergaven (afhankelijk van de auto)	Interpretatie
 gaat branden (niet knipperend).	Bandenspanning aanpassen		Het wiel en de bijbehorende spanningswaarde worden geel weergegeven. Dit geeft aan dat er een te lage bandenspanning is gedetecteerd. Controleer en stel de spanning van de vier banden in en reset het systeem.
 + <b>STOP</b> gaat branden (niet knipperend).	Lekke band		Het wiel en de bijbehorende spanningswaarde worden rood weergegeven. Dit geeft aan dat de betreffende band lek of veel te zacht is. Pas de spanning van de vier banden aan terwijl deze koud zijn en reset het systeem als de band leeg is. Vervang de band (of laat deze vervangen) als deze lek is.
 knippert en blijft dan branden, samen met het waarschuwingslampje  .	Controleer bandensensor		Een of meer wielen worden niet meer getoond. Deze duidt erop dat minstens één wiel niet is voorzien van een sensor of dat de sensor defect is. Raadpleeg voor de exacte gegevens de merkdealer.

## CONTROLESYSTEEM BANDENSPANNING

Waarschuwing-lampjes	Berichten	Weergaven (afhankelijk van de auto)	Interpretatie
 gaat branden (niet knipperend).			Dit geeft aan dat het systeem niet de spanning van elke band kan bepalen. Dit kan komen door het gebruik van een sensor die niet wordt aanbevolen door een erkende dealer. Het bandenspanningssensorbewakingsysteem blijft actief.

3

# HULPEN CORRECTIESYSTEMEN TIJDENS HET RIJDEN

## Introductie

Afhankelijk van de auto bestaan deze uit:

- **het ABS (antiblokkeerremstelsysteem);**
- **van het elektronische stabiliteitsprogramma ESC met onderstuurcontrole en tractiecontrole;**
- **de noodstopbekrachtiging met, afhankelijk van de auto, remanticipatie;**
- **hulp bij wegvrijden op een helling;**
- **Multi-Collision Braking;**
- **van het regeneratief remsysteem.**

Andere rijassistentiesystemen worden in deze folder beschreven.



Deze functies zijn extra hulpmiddelen in kritieke situaties waarbij het rijgedrag van de auto aangepast wordt. Maar deze functies kunnen de taak van de bestuurder niet overnemen. **De limieten van de auto blijven onveranderd; ga daarom dus niet harder rijden.** Deze functies kunnen dus in geen geval de opletrendheid of de verantwoordelijkheid van de bestuurder overnemen - de bestuurder moet altijd alert zijn op plotse gebeurtenissen die zich tijdens het rijden kunnen voordoen.

## ABS (antiblokkeersysteem)

Bij krachtig remmen voorkomt ABS het blokkeren van de wielen, zodat de remweg beheersbaar en de auto bestuurbaar blijft.

In deze situatie zijn uitwijkmanoeuvres tijdens het remmen mogelijk. Bovendien verbetert dit systeem de remweg, met name op een weg met weinig grip (natte weg, enz.).

Als het systeem de remdruk voor u regelt, voelt u een lichte trilling in het rempedaal. Het ABS kan echter nooit de "fysieke" prestaties van de grip tussen de banden en het wegdek verbeteren. Blijf **altijd** de gebruikelijke voorzichtigheid in acht houden (afstand bewaren enz.).



Bij krachtig remmen kunt u het rempedaal **diep ingedrukt houden**. Het is niet nodig "pompend" te remmen. Het ABS regelt de kracht in het remsysteem.

## Storingen

-  en  branden op het instrumentenpaneel en, afhankelijk van de auto, de berichten "Controleer ABS", "Controleer remsysteem" en "Controleer ESC" worden getoond: dit geeft aan dat ABS, ESC en de noodstopbekrachtiging zijn uitgeschakeld **maar dat remmen nog steeds mogelijk is;**

- , ,  en  verschijnen op het instrumentenpaneel, samen met het bericht

## HULPEN CORRECTIESYSTEMEN TIJDENS HET RIJDEN

"Storing remsysteem": **dit wijst op een storing in het remsysteem.**

Neem in beide gevallen contact op met een erkende dealer.



Het remsysteem werkt nog gedeeltelijk. Maar **het is gevaarlijk om krachtig te remmen**. U moet direct stoppen zonder het overige verkeer in gevaar te brengen. Roep de hulp in van een merkdealer.

### Elektronisch stabiliteitsprogramma ESC met onderstuurcontrole en tractiecontrole

#### Elektronisch stabiliteitsprogramma ESC

Dit systeem helpt u de controle over de auto te behouden in kritieke rijtsituaties (uitwijken voor een obstakel, verlies van grip op de weg in een bocht, enz.).

#### De werking van de startvergrendeling

Een opname-element in het stuurwiel registreert de richting waarin

de bestuurder de auto wil laten rijden.

Andere opname-elementen in de auto registreren de werkelijke verplaatsingsrichting.

Het systeem vergelijkt de door de bestuurder gegeven bevelen en gekozen richting met de werkelijke verplaatsingsrichting van de auto en corrigeert deze laatste door, indien nodig, op bepaalde wielen te remmen en/of het motorvermogen aan te passen. Als het systeem in werking is, knippert het controle-

lampje  op het instrumentenpaneel.

#### Onderstuurregeling

Dit verbetert de werking van het ESC bij sterk onderstuur van de auto (als de voorwielen hun grip verliezen).

#### Tractiecontrole

Dit systeem helpt het slippen van de aangedreven wielen te beperken en de auto bij het weggrijpen, accelereren of decelereren te controleren.

#### De werking van de startvergrendeling

Met behulp van opname-elementen bij de wielen, meet en vergelijkt het systeem constant de snelheid

van de aangedreven wielen en remt het deze af als ze doorslippen. Als een wiel neigt naar doorslippen, zorgt het systeem voor het afremmen van het betreffende wiel, totdat de snelheid van het wiel overeenkomt met de grip op de weg.

#### Storingen

Wanneer het systeem een storing detecteert, verschijnt het bericht "Controleer ESC" op het instrumentenpaneel, evenals de waarschu-

wingslampjes  en . In dit geval zijn het ESC en de tractiecontrole uitgeschakeld.

Ga naar een merkdealer.

### Noodstopbekrachtiging

Dit systeem is een aanvulling op het ABS dat zorgt voor het verminderen van de remweg van de auto.

#### De werking van de startvergrendeling

Het systeem herkent wanneer een noodstop wordt uitgevoerd. In dit geval ontwikkelt het remsysteem onmiddellijk de maximale kracht en kan het ABS-systeem in werking treden.

Het ABS-remsysteem blijft werken zolang het rempedaal ingedrukt is.

## HULPEN CORRECTIESYSTEMEN TIJDENS HET RIJDEN

### Remlichten gaan aan

Afhankelijk van de auto kunnen deze knipperen bij krachtig afremmen.

### Remanticipatie

Afhankelijk van de auto anticipeert het systeem, als u snel het gaspedaal loslaat, op het remmen om de remweg te verminderen.

### Bijzondere gevallen

Tijdens het gebruik van de snelheidsregelaar:

- als u het gaspedaal gebruikt, kan het systeem in werking komen als u het pedaal loslaat;
- als u het gaspedaal niet gebruikt, wordt het systeem niet geactiveerd.

### Storingen

Als het systeem een storing signaleert, verschijnt het bericht "Controleer remsysteem" op het instrumentenpaneel, in combinatie met het oplichten van het waarschuwingslampje .

Ga naar een merkdealer.



Deze functies zijn extra hulpmiddelen in kritieke situaties waarbij het rijgedrag van de auto aangepast wordt. Deze functies kunnen de taak van de bestuurder niet overnemen. **De limieten van de auto blijven onveranderd; ga daarom dus niet harder rijden.** Deze functies kunnen dus in geen geval de oplettendheid of de verantwoordelijkheid van de bestuurder overnemen - de bestuurder moet altijd alert zijn op plotselinge gebeurtenissen die zich tijdens het rijden kunnen voordoen.

### Hulp bij wegrijden op een helling

Afhankelijk van de helling van de weg helpt dit systeem de bestuurder bij het wegrijden op een helling. Het voorkomt dat de auto achteruit rolt, door automatisch de remmen vast te zetten als de bestuurder het rempedaal loslaat om het gaspedaal te bedienen.

### Werking van het systeem

Het werkt alleen wanneer de van de versnellingsbak in een andere stand dan **N** staat en het voertuig geheel stil staat (rempedaal ingedrukt).

Het systeem houdt de auto ongeveer **2 seconden** stil. Daarna komen de remmen geleidelijk vrij (de auto rolt naargelang de helling).

## HULPEN CORRECTIESYSTEMEN TIJDENS HET RIJDEN



Het systeem van de hulp bij het weggrijden op een helling kan niet in alle gevallen totaal

verhinderen dat de achteruit rijdt (zeer steile helling, enz.). De bestuurder kan altijd het rempedaal bedienen om het achteruitrijden van de auto te verhinderen.

De Hulp Bij Het Wegrijden Op Een Helling mag niet gebruikt worden om de auto langdurig stil te houden: gebruik het rempedaal.

Deze functie is niet bedoeld om de auto permanent te laten stilstaan.

Gebruik indien nodig het rempedaal om de auto te stoppen. De bestuurder moet bijzonder voorzichtig rijden op een glad oppervlak of bij weinig grip.

**Gevaar van ernstige verwondingen.**

### Multi-Collision Braking

Multi-Collision Braking verkleint het risico op een extra aanrijding

na een ongeval, door uw voertuig tijdelijk tot stilstand te brengen.

### De werking van de startvergrendeling

Wanneer het airbagsysteem een aanrijding detecteert, worden de gordelspanners of airbags geactiveerd → **86** en activeert de functie "Multi-Collision Braking" het elektronische stabiliteitsprogramma (ESC) om de auto te remmen.

Multi-Collision Braking wordt tijdens bedrijf gedeactiveerd als:

- als de remkracht die ontstaat doordat de bestuurder het rempedaal indrukt, groter is dan de kracht die ontstaat doordat het systeem automatische remmen activeert.

**Opmerking:** Multi-Collision Braking vereist de goede werking van het remsysteem van uw voertuig.

### Storingen

Als het systeem een storing detecteert, verschijnt het bericht "Controleer Post-collision" op het instrumentenpaneel en licht het

waarschuwingslampje  op.

In dit geval is de functie gedeactiveerd. Ga naar een merkdealer.

### Regeneratief remsysteem

Tijdens het remmen kan het regeneratief remsysteem de door de vertraging van de auto geproduceerde energie omzetten in elektrische energie.

Hierdoor wordt de 400 V-tractie-batterij opgeladen en wordt de actieradius vergroot.

### Storingen

-  verschijnt op het instrumentenpaneel, samen met het bericht "Controleer remsysteem": **rembekrachtiging is nog steeds in werking.**

In deze omstandigheden kan het indrukken van het rempedaal anders aanvoelen.

Wij raden aan het rempedaal diep ingedrukt te houden.

Raadpleeg een merkdealer.

- **STOP** verschijnt op het instrumentenpaneel, samen met het bericht "Storing remsysteem": **dit wijst op een storing in het remsysteem.**

Roep de hulp in van een merkdealer.

## HULPEN CORRECTIESYSTEMEN TIJDENS HET RIJDEN



Voor uw eigen veiligheid dwingt het waarschuwingslampje

**STOP** u onmiddellijk te stoppen zonder het verkeer in gevaar te brengen. Stop de motor en start deze niet op-nieuw. Roep de hulp in van een merkdealer.

## EXTRA RIJHULPMIDDELEN

### My Safety

#### Introductie

Met de functie "Mijn veiligheid" kan een aantal rijhulpfuncties tegelijkertijd worden gedeactiveerd of geactiveerd.

Afhankelijk van de auto kunt u de functie "Mijn veiligheid" in het multimediascherm configureren door de rijhulpfuncties te selecteren die als groep moeten worden uitgeschakeld.

#### Werkzaamheden



#### "ALL ON"-modus

Afhankelijk van de auto zijn de betrokken functies en configuraties van rijhulp:

- geluidswaarschuwing snelheidsverklikker → 233;
- preventie verlaten rijstrook → 199;
- detectie bestuurdersaliertheid → 231;
- Noodpreventie verlaten rijstrook → 207.

Wanneer de modus "ALL ON" is geactiveerd, wordt de melding "My Safety All ON geselecteerd" weergegeven op het instrumentenpaneel om dit te bevestigen. De rijhulpmiddelen die in deze modus beschikbaar zijn, worden geactiveerd.

#### Modus "Aangepast"

Vanuit deze modus kunt u bepaalde rijhulpmiddelen **deactiveren** of **opnieuw activeren** die beschikbaar zijn in de modus "ALL ON" die eerder is geconfigureerd met het instellen van "Mijn aangepaste veiligheid".

**Druk** terwijl het contact aan staat tweemaal achter elkaar op de knop **1** om de modus "Perso" te activeren. De eerste keer dat u erop drukt, wordt de melding "Druk nog-

maals My Safety Perso" weergegeven op het instrumentenpaneel. Na de tweede keer drukken gaat het controlelampje op knop **1** uit. "Perso" modus is geactiveerd. Het bericht "My Safety Perso geselecteerd" verschijnt op het instrumentenpaneel.

Om terug te schakelen naar de modus "ALL ON", **drukt** u eenmaal op de knop **1**. Het controlelampje in de knop **1** licht even op.



Afhankelijk van de auto en de tijdsduur na de laatste keer dat de motor is gestopt, wordt de modus "ALL ON" opnieuw geactiveerd:

- bij het ontgrendelen van de auto
- of
- bij het openen van een portier;
- of
- bij het opnieuw starten van de motor.

## EXTRA RIJHULPMIDDELEN

### Configureren van "Mijn aangepaste veiligheid"



Voer deze aanpassingen uitsluitend uit als de auto stilstaat.



De "My Safety Custom"-instellingen die zijn opgeslagen voor de "Custom"-modus, worden opgeslagen wanneer de motor het laatst is gestopt of wanneer de portieren zijn vergrendeld.

### Configuratie van het multimediascherm 2



Raadpleeg de gebruiksaanwijzing van het multimediasysteem voor meer informatie.

### Preventie verlaten rijstrook

#### Introductie



Met behulp van de informatie van de camera **1** activeert de functie een corrigerende actie op het besturingsysteem van de auto wanneer een doorgetrokken of onderbroken streep wordt overschreden of als de auto de berm nadert (bermplank, vangrail, stoep, ophoging, enz.) zonder dat de richtingaanwijzers zijn ingeschakeld.

Afhankelijk van de instelling, in het geval van het overschrijden van een onderbroken lijn zonder de richtingaanwijzers te activeren, de functie:

## EXTRA RIJHULPMIDDELEN

- waarschuwt de bestuurder zonder corrigerende maatregelen op het stuursysteem;

of

- voert een corrigerende actie uit op het stuursysteem.



U kunt op elk moment de **controle over de auto weer overnemen** door aan het stuurwiel te draaien.

### Plaats van de camera 1

Zorg ervoor dat de voorruit niet is bedekt (door vuil, modder, condens enz.).



Deze functie is een extra hulp tijdens het rijden. Deze functie kan in geen geval de waakzaamheid en verantwoordelijkheid van de bestuurder vervangen; deze moet altijd de controle over zijn auto behouden.

### Activeren/deactiveren

#### Via het multimediascherm 2;



Raadpleeg de gebruiksaanwijzing van het multimediasysteem voor meer informatie.

#### Met de schakelaar 3



- **De functie uitschakelen**, als deze eerder is uitgeschakeld met de modus "Perso" van de functie "My Safety" → 198, drukt u tweemaal op schakelaar 3. het waarschuwings-

lampje  wordt geel op het instrumentenpaneel.

- **Als u de functie** weer wilt activeren, drukt u de schakelaar 3 een-

maal in. Het controlelampje  verschijnt op het instrumentenpaneel.

# EXTRA RIJHULPMIDDELEN

## Werkzaamheden



Wanneer de functie is geactiveerd, worden het waarschuwingslampje



en de linker- en rechterstreep 4 op het instrumentenpaneel grijs weergegeven.

**De functie is gereed om te waarschuwen of in te grijpen als de rijnsnelheid hoger is dan ongeveer 70 km/u en als het waarschuwingslampje**



en de indicator 4 voor de linker- of rechterlijnstreep 4 wit worden weergegeven.

**De functie werkt als** de auto:

- een berm nadert zonder de richtingaanwijzers te activeren;

- een doorgetrokken streep overschrijdt zonder dat de richtingaanwijzers te activeren;
- een onderbroken streep overschrijdt zonder de richtingaanwijzers te activeren, als de instelling "Overschrijden onderbroken lijn" is geselecteerd.

In deze gevallen:

- activeert de functie een actie op de stuurinrichting van de auto om de verplaatsingsrichting van de auto te corrigeren;

- het waarschuwingslampje



en de indicator 4 aan de kant van de overschreden streep gaat geel branden op het instrumentenpaneel.

Als de corrigerende actie op de stuurinrichting onvoldoende is, gaan het waarschuwingslampje



en de indicator 4 aan de kant van de overschreden streep rood branden op het instrumentenpaneel en gaat het stuurwiel trillen.

Wanneer de instelling "Overschrijden onderbroken streep" niet is geselecteerd, **slaat de functie alarm** als de auto een onderbroken streep overschrijdt zonder de indicatielampjes te activeren en er

geen berm dicht genoeg bij de streep is.

In dit geval waarschuwt de functie de bestuurder:

- door een trilling in het stuurwiel; en

- het waarschuwingslampje



en het lampje 4 aan de kant van de overschreden streep rood wordt op het instrumentenpaneel.

**Opmerking:** bochten kunnen enigszins worden afgesneden zonder dat de functie wordt geactiveerd.

## Bijzondere gevallen

### "Houd controle" waarschuwing

- Als het systeem actief is en geen activiteit van de bestuurder op het stuurwiel meer detecteert, verschijnt het bericht "Houd controle" op het instrumentenpaneel, vergezeld van een piepsignaal en, afhankelijk van de auto, het rode

waarschuwinglampje



totdat de bestuurder de auto weer onder controle heeft.

- Als het systeem te lang in werking is geweest, verschijnt het bericht "Houd controle" op het instrumentenpaneel, samen met een pieptoon, en afhankelijk van de au-

## EXTRA RIJHULPMIDDELEN

to verschijnt het waarschuwings-

lampje  rood en het controlelampje **4** aan de kant van de betreffende streep knippert, totdat de bestuurder de auto weer onder controle heeft.



U kunt de correctie van de verplaatsingsrichting op elk moment onderbreken door het stuurwiel te bewegen.

### Auto uitgerust met "Actieve rijhulp"

Als de functie "Rijstrookcentrering" tegelijk met de functie "Preventie verlaten rijstrook" wordt geactiveerd, zal de weergave van het waarschuwingslampje als volgt variëren:

- de functie "Rijstrookcentrering" is actief: het groene waarschuwingslampje  vervangt het witte of grijze waarschuwings-

lampje  op het instrumentenpaneel. Daarom krijgt de functiestatus "Rijstrookcentrering" prioriteit wat betreft het informeren van u.

feit wat betreft het informeren van u.

- de functie "Rijstrookcentrering" is in stand-by gezet en de functie "Preventie verlaten rijstrook" is niet gereed en niet actief: het grijze waarschuwingslampje  vervangt het witte of grijze waarschuwingslampje  op het instrumentenpaneel. Daarom krijgt de functiestatus "Rijstrookcentrering" prioriteit wat betreft het informeren van u.

- de functie "Rijstrookcentrering" wordt op stand-by gezet terwijl de functie "Preventie verlaten rijstrook" gereed of actief is: het  waarschuwingslampje verschijnt rood of geel op het instrumentenpaneel. Daarom krijgt de functiestatus "Preventie verlaten rijstrook" prioriteit wat betreft het informeren van u.

In ieder geval wordt u te allen tijde op de hoogte gebracht van de status van de functie wanneer deze het stuursysteem van uw voertuig bestuurt. De meest bruikbare informatie wordt altijd weergegeven.

Als de functie niet beschikbaar is, worden het waarschuwingslampje

### Functie tijdelijk niet beschikbaar/uitgeschakeld

Het systeem is tijdelijk niet beschikbaar of uitgeschakeld wanneer:

- de streep wordt zeer snel overschreden;
- er wordt continu over een streep gereden;
- ongeveer vier seconden na het wisselen van baan;
- scherpe bochten;
- slecht zicht;
- een van de richtingaanwijzers wordt geactiveerd;
- de alarmknipperlichten inschakelen;
- de achteruitversnelling inschakelen;
- sterke acceleratie;
- de rijstrookbreedte verandert;
- werking van het elektronische stabiliteitscontrolesysteem;
- werking van het antiblokkeersysteem van de wielen;
- het actieve noodremsysteem wordt geactiveerd;
- Interventie van een andere functie die het stuursysteem bestuurt, zoals de functie "Rijstrookcentrering".

Als de functie niet beschikbaar is, worden het waarschuwingslampje

## EXTRA RIJHULPMIDDELEN

 en, afhankelijk van de auto, de correctie-indicatoren voor de linker- en rechterstreep **4** grijs op het instrumentenpaneel weergegeven.

Als de camera aan de voorkant is afgedekt, verschijnt de melding "Camera voor geen zicht" op het instrumentenpaneel. Reinig het gebied waar de sensoren zich bevinden.

### Automatische deactivering

De functie wordt automatisch uitgeschakeld wanneer:

- het voertuigdynamische controlesysteem is uitgeschakeld;
- het elektronische stabiliteitssysteem niet goed werkt;
- het antiblokkeersysteem niet goed werkt;
- een trekhaak elektrisch is verbonden met de trekhaakaansluiting;
- verschijnt het waarschuwings-

lampje .

Wanneer de functie is gedeactiveerd, wordt het waarschuwings-

lampje  geel weergegeven op het instrumentenpaneel.

### Instellingen aanpassen op het multimediascherm **2**



### Met de schakelaar **3**



Zie de gebruiksaanwijzing van het multimediasysteem om de instellingen van het multimediascherm **2** te bekijken:

- "Interventie met onderbroken streep": gebruik deze instelling om de respons van de functie te selecteren als de auto een onderbroken lijn overschrijdt zonder de richtingaanwijzers in te schakelen:

- geselecteerde instelling: de kan de stuurinrichting van de auto activeren om de verplaatsingsrichting van de auto te corrigeren;
- Instelling niet geselecteerd: De functie kan de bestuurder waar-

## EXTRA RIJHULPMIDDELEN

schuwen door middel van een trilling aan het stuurwiel zonder de baan van de auto te corrigeren.

- "Trilintensiteit": trilling van het stuurwiel aanpassen voor de functie "Preventie verlaten rijstrook";
- "Verandering van rijstrook anticipatie": gevoeligheidsniveau van de streepdetectie aanpassen. Selecteer hiervoor:
  - "Laat": streep gedetecteerd bij overschrijding;
  - "Standaard": streep gedetecteerd bij naderen;
  - "Vroeg" streep gedetecteerd in de buurt.

Raadpleeg de gebruiksaanwijzing van het multimediasysteem voor meer informatie.

### Storingen

Wanneer het systeem een werkingfout detecteert, worden de streepaanduidingen links en rechts en het waarschuwinglampje



geel weergegeven op het instrumentenpaneel.

In sommige gevallen verschijnt ook het volgende bericht:

- « Rijhulpsystemen niet beschikbaar » ;

of

- « Controleer camera voor » ;

of

- « Rijhulpsystemen controleren ».

Ga naar een merkdealer.

## Waarschuwingen



Deze functie is een extra hulp tijdens het rijden. Deze functie kan in geen geval de waakzaamheid en verantwoordelijkheid van de bestuurder vervangen; deze moet altijd de controle over zijn auto behouden.

### **Werkzaamheden/reparaties van het systeem**

- Bij een botsing kan de uitlijning van de camera worden gewijzigd, wat gevolgen kan hebben voor de correcte werking. Schakel de functie uit en neem contact op met een erkende dealer.
- Alle werkzaamheden in de buurt van de camera (reparaties, vervangingen, aanpassingen aan de voorruit) moeten worden uitgevoerd door een vakman.

Enkel een erkende dealer mag aan het systeem werken.

### **Storingen van het systeem**

Bepaalde omstandigheden kunnen het systeem storen of de correcte werking ervan verhinderen, zoals:

- bedekte voorruit (vuil, ijs, sneeuw, condensatie enz.);
- een complexe omgeving (tunnel enz.);
- slechte weersomstandigheden (sneeuw, regen, hagel, ijzel enz.);
- slecht zicht (nacht, mist enz.);
- de wegmarkeringen zijn onregelmatig of moeilijk te onderscheiden (bijv. gedeeltelijk gewist, grote onderlinge afstand, oneffen wegdek enz.);
- verblinding (felle zon, lichten van tegemoetkomende auto's enz.);
- de weg is smal, bochtig of golvend (scherpe bochten enz.);
- u rijdt dicht achter een andere auto op dezelfde rijstrook.

In dit geval kan de functie "Voorkomen van het verlaten van de rijstrook" onjuist of helemaal niet reageren.

### **Risico van ongewenste, onjuiste correctie of geen correctie van de verplaatsingsrichting.**

#### **Uitschakelen van de functie**

Schakel de functie uit indien:

- het gebied van de camera is beschadigd (aan de kant van de voorruit of de binnenspiegel);
- de weg is glad (sneeuw, ijzel, aquaplaning, kiezelsteentjes enz.);

## EXTRA RIJHULPMIDDELEN

- slecht zicht (nacht, mist enz.);
- De voorruit is gebarsten of vervormd (voer geen reparaties uit aan dit gedeelte van de voorruit; laat deze vervangen door een merkdealer);
- de auto een aanhangwagen of caravan trekt;
- de auto rijdt een gebied binnen met verschillende wegmarkeringen (zoals bij wegwerkzaamheden enz.).

3

## EXTRA RIJHULPMIDDELEN

### Noodpreventie verlaten rijstrook

#### Introductie

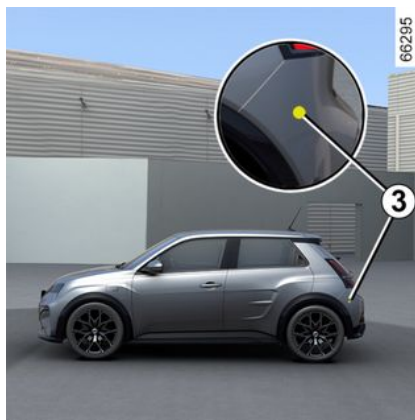

Met behulp van informatie van de radar voor **2** en de camera **1** wordt een corrigerende actie uitgevoerd op het stuursysteem van de auto bij botsingsgevaar met een tegenligger in de aangrenzende rijstrook, wanneer de richtingaanwijzer niet is geactiveerd.

Afhankelijk van de auto wordt op basis van informatie van de radars opzij **3** en de camera **1** een corrigerende actie uitgevoerd op het stuursysteem van de auto bij botsingsgevaar met een voertuig met dezelfde of een hogere snelheid, indien dit gebeurt binnen het detectiegebied van de radars achter.

 U kunt op elk moment de **controle over de auto weer overnemen** door aan het stuurwiel te draaien.

 Dit systeem biedt een extra rijhulpmiddel. Het kan in geen geval de waakzaamheid en verantwoordelijkheid van de bestuurder vervangen; deze moet altijd de controle over zijn auto behouden.

#### Plaats van de camera **1**

Zorg ervoor dat de voorruit niet is bedekt (door vuil, modder, condens enz.).

#### Plaats van de radar aan de voorkant **2**

Zorg ervoor dat het radargebied niet wordt geblokkeerd (door vuil, modder, sneeuw of een slecht gemonteerde nummerplaat voor) of wordt geraakt, gewijzigd (bijv. met autolak) of afgedekt door accessoires aan de voorzijde van de au-

## EXTRA RIJHULPMIDDELEN

to (bijv. op de voorbumper of het logo, enz.).

### Plaats van de radars aan de zijkant 3

Zorg ervoor dat het radargebied niet wordt afgedekt (door vuil, modder, sneeuw enz.), aangetast of gewijzigd (inclusief lakwerk enz.).

### Inschakelen/Uitschakelen van de functie

Met de schakelaar **A** "My Safety"



Druk twee keer op schakelaar **A** als de functie is gedeactiveerd vanuit de modus "Perso" van de functie "My Safety" → 198.

Om de functie opnieuw in te schakelen, drukt u op schakelaar **A**.

Via het multimediascherm **B**.



Raadpleeg de gebruiksaanwijzing van het multimediasysteem voor meer informatie.

### Detectie van een tegenligger

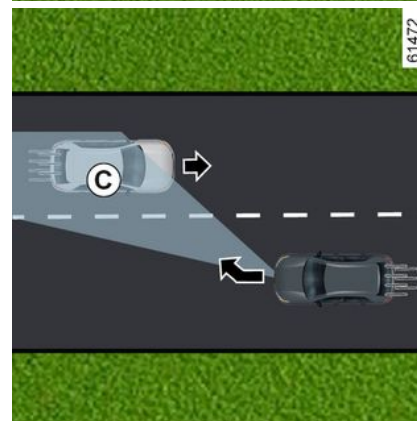
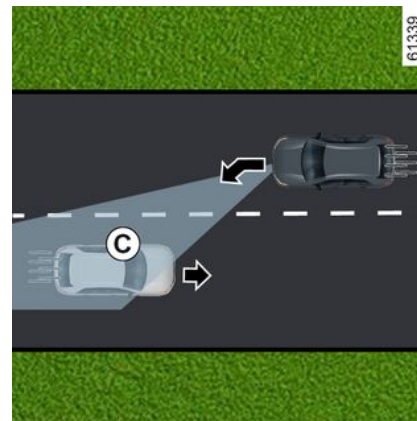

## EXTRA RIJHULPMIDDELEN



Als de auto een snelheid heeft van ongeveer 70 km/u en 110 km/u en er botsingsgevaar is met een voertuig dat uit de tegenovergestelde richting komt in een aangrenzende rijstrook en binnen de detectiezone **C** is, zonder dat de richtingaanwijzer is geactiveerd, gebeurt het volgende:

- **u wordt gewaarschuwd voor het risico op een botsing:**

de melding "Risico op aanrijding" wordt weergegeven op het instrumentenpaneel, vergezeld van het waarschuwingslampje **4** in rood, de streep aan de betreffende zijde en een pieptoon. Het symbool **5**

verschijnt voor de betreffende zijde op het instrumentenpaneel; en

- **Er wordt een corrigerende actie uitgevoerd op het stuursysteem.**

 U kunt de correctie van de verplaatsingsrichting op elk moment onderbreken door het stuurwiel te bewegen.



Deze functie is een extra hulp tijdens het rijden.

Deze functie kan in geen geval de waakzaamheid en verantwoordelijkheid van de bestuurder vervangen; deze moet altijd de controle over zijn auto behouden.

De functie wordt mogelijk niet geactiveerd als de naderende snelheid hoger is dan ongeveer 200 km/h (u rijdt bijvoorbeeld met 110 km/h) en de auto rijdt in de tegenovergestelde richting op de aangrenzende rijstrook met 91 km/h.

## In geval van inhalen



## EXTRA RIJHULPMIDDELEN

3

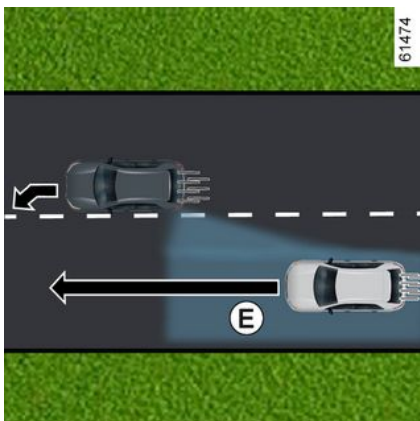

Als u met een snelheid vanaf ongeveer 70 km/u, rijdt en u nadert een streep (doorlopend of onderbro-

ken) terwijl er botsingsgevaar bestaat met een voertuig in de dode hoek **D** dat in dezelfde richting rijdt als uw auto of met een voertuig dat snel van achteren nadert in dezelfde of in een aangrenzende rijstrook en dat in het detectiegebied **E** komt, reageert het systeem als volgt:

- **waarschuwt u voor een risico op een botsing:** het waarschuwingslampje **6** knippert, de melding "Zijdel. obstakel gedetecteerd" wordt weergegeven op het instrumentenpaneel, vergezeld van de indicator **4** in rood, de lijn aan de zijkant van de interventie en een hoorbaar signaal. Het symbool **5** verschijnt voor de betreffende zijde op het instrumentenpaneel; en

- **Er wordt een corrigerende actie uitgevoerd op het stuursysteem.**

### Tijdelijk niet beschikbaar/niet-activering van het systeem

Het systeem is tijdelijk niet beschikbaar of uitgeschakeld wanneer:

- de streep wordt zeer snel overschreden;
- er wordt continu over een streep gereden;

- ongeveer vier seconden na het wisselen van baan;
- scherpe bochten;
- slecht zicht;
- activering van het richtingaanwijzerlicht (alleen wanneer een tegenligger op een aangrenzende rijstrook wordt gedetecteerd);
- de alarmknipperlichten inschakelen;
- sterke acceleratie;
- de rijstrookbreedte verandert;
- werking van het elektronische stabiliteitscontrolesysteem;
- werking van het antiblokkeersysteem van de wielen;
- actief noodremstelsysteem bedienen;
- ...

Het systeem kan niet worden ingeschakeld wanneer:

- de camera detecteert geen streep (ononderbroken of onderbroken) aan de betreffende zijde;
- de camera detecteert niet tegelijkertijd de twee begrenzingen van de rijstrook waarin uw auto rijdt;
- de achteruitversnelling is ingeschakeld;
- het gezichtsveld van de camera is belemmerd;
- De voorste radar is afgedekt;

## EXTRA RIJHULPMIDDELEN

- afhankelijk van de auto, als een van de radars aan de achterkant bedekt is;

- ...

Als een van de radars is afgedekt is, verschijnt, afhankelijk van de auto, de melding "Zijsensoren geen zicht".

Als de radar aan de voorkant is afgedekt, verschijnt de melding "Radar voor geen zicht" op het instrumentenpaneel.

Als de camera aan de voorkant is afgedekt, verschijnt de melding "Camera voor geen zicht" op het instrumentenpaneel.

Reinig het gebied waar de sensoren zich bevinden.

### **De functie automatisch deactiveren**

Het systeem wordt automatisch gedeactiveerd wanneer:

- het voertuigdynamische controlesysteem is uitgeschakeld;
- het elektronische stabiliteitssysteem niet goed werkt;
- het antiblokkeersysteem niet goed werkt;
- een trekhaak elektrisch is verbonden met de trekhaakaansluiting;

- het controlelampje  wordt weergegeven.

Als de auto is uitgerust met een trekhaak die door het systeem wordt herkend, verschijnt de melding "Aanhanger: zijradars niet beschikbaar" om te melden dat de noodfunctie Preventie verlaten rijstrook niet actief is.

Als het voertuig een aanhanger of caravan trekt, kunnen onverwachte of onnodige correcties optreden. U kunt het systeem uitschakelen om onverwachte of onnodige correcties te voorkomen.

### **Storingen**

Als de functie een storing signaleert, kunnen de volgende meldingen verschijnen op het instrumentenpaneel:

- « Controleer camera voor » ;
  - of
  - « Controleer radar voor » ;
  - of
  - « Rijhulpsystemen controleren » ;
  - of, afhankelijk van de auto,
  - « Controleer zivsensoren ».
- Ga naar een merkdealer.

## Waarschuwingen



Deze functie is een extra hulp tijdens het rijden. Deze functie kan in geen geval de waakzaamheid en verantwoordelijkheid van de bestuurder vervangen; deze moet altijd de controle over zijn auto behouden.

### **Werkzaamheden/reparaties van het systeem**

- Een botsing kan de uitlijning van de camera of de radar(s) wijzigen, waardoor deze wellicht niet meer naar behoren werken. Schakel de functie uit en neem contact op met een erkende dealer.
- Alle werkzaamheden in de buurt van de camera of de radars (vervangingen, reparaties, aanpassingen aan de voorruit, enz.) moeten worden uitgevoerd door een vakman.

Enkel een erkende dealer mag aan het systeem werken.

### **Storingen van het systeem**

Bepaalde omstandigheden kunnen het systeem storen of de correcte werking ervan verhinderen, zoals:

- bedekte voorruit (vuil, ijs, sneeuw, condensatie enz.);
- een complexe omgeving (tunnel enz.);
- slechte weersomstandigheden (sneeuw, regen, hagel, ijzel enz.);
- slecht zicht (nacht, mist enz.);
- de wegmarkeringen zijn onregelmatig of moeilijk te onderscheiden (bijv. gedeeltelijk gewist, grote onderlinge afstand, vervormd wegdek enz.);
- verblinding (felle zon, lichten van tegemoetkomende auto's enz.);
- de weg is smal, bochtig of golvend (scherpe bochten enz.);
- u rijdt dicht achter een andere auto op dezelfde rijstrook.

In dit geval kan de functie "Preventie verlaten rijstrook" niet correct of helemaal niet worden geactiveerd.

### **Risico van ongewenste, onjuiste correctie of geen correctie van de verplaatsingsrichting.**

#### **Uitschakelen van de functie**

Schakel de functie uit indien:

- het cameragebied (aan de kant van de voorruit of de binnenspiegel) of de radargebieden zijn beschadigd;
- de weg is glad (sneeuw, ijzel, aquaplaning, kiezelsteentjes enz.);

## EXTRA RIJHULPMIDDELEN

- slecht zicht (nacht, mist enz.);
- De voorruit is gebarsten of vervormd (voer geen reparaties uit aan dit gedeelte van de voorruit; laat deze vervangen door een merkdealer);
- de auto een aanhangwagen of caravan trekt;
- de auto wordt gesleept (bij pech);
- de auto rijdt een gebied binnen met verschillende wegmarkeringen (zoals bij wegwerkzaamheden enz.);
- U rijdt niet op een geasfalteerde weg.

# EXTRA RIJHULPMIDDELEN

## Dodehoekwaarschuwing

### Introductie

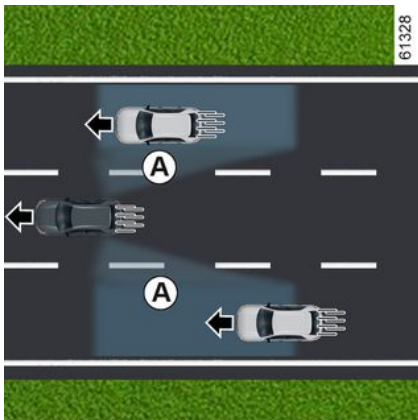

Op basis van de informatie van de sensoren aan elke kant van de achterbumper (zone **C**), wordt de bestuurder gewaarschuwd:

- als er in de dodehoekzone **A** een auto is die in dezelfde richting rijdt als uw auto;
- en/of
- als er een risico bestaat op een botsing met een auto in zone **B**, die sneller rijdt dan uw auto op de aangrenzende rijstrook.

De functie waarschuwt als uw auto een snelheid heeft van meer dan ongeveer 15 km/u.

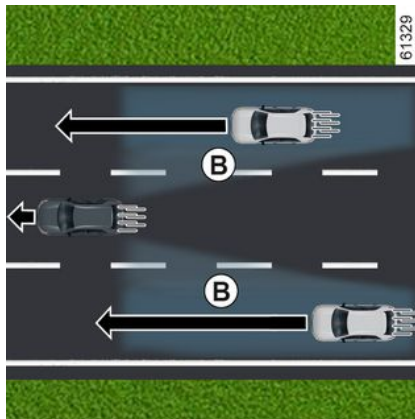

Deze functie is een extra hulp tijdens het rijden. Deze functie kan in geen geval de waakzaamheid en verantwoordelijkheid van de bestuurder vervangen; deze moet altijd de controle over zijn auto behouden.



De functie waarschuwt niet als de andere voertuigen niet bewegen.

### Bijzonderheid

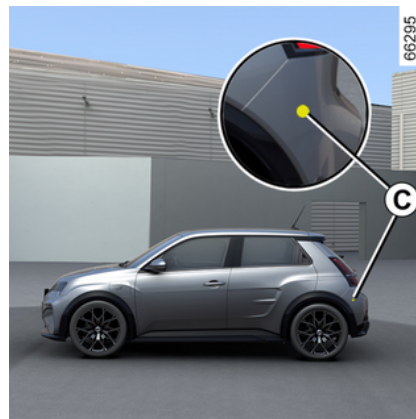

Let op dat de zone **C** rondom de radars aan elke kant van de achterbumper niet zijn bedekt (door vuil, modder, sneeuw enz.).

Als een radar bedekt is, verschijnt het bericht "Zijnsensoren geen zicht" op het instrumentenpaneel. Reinig het gebied waar de sensoren zich bevinden.

## EXTRA RIJHULPMIDDELEN

### Waarschuwinglampje 1



Op elke buitenspiegel **2** bevindt zich een waarschuwinglampje **1**.

#### Opmerking:

- maak de **2** buitenspiegels regelmatig schoon zodat de waarschuwinglampjes **1** zichtbaar blijven.
- als u een andere auto inhaalt, verschijnt het waarschuwinglampje **1** alleen als die auto lang genoeg aanwezig is in de dode hoek van uw auto **A**.

### Weergaven

#### Display D

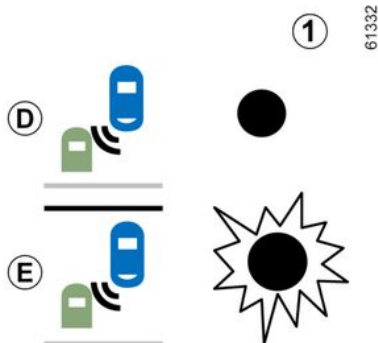

Eerste waarschuwing: **richtingaanwijzer niet actief**, het waarschuwinglampje **1** geeft aan dat een auto in het gebied van de dode hoek wordt gedetecteerd en/of dat een auto snel van achteren op een aangrenzende rijstrook nadert.

#### Display E

**Richtingaanwijzer ingeschakeld**, het waarschuwinglampje **1** knippert als de functie een auto in het waarschuwingsgebied van de dode hoek detecteert en/of een auto

snel van achteren nadert aan de kant waarnaar u het stuurwiel gaat draaien.

Als u de richtingaanwijzer uitschakelt, schakelt de indicator terug naar de eerste waarschuwing (display **D**).

#### Omstandigheden waarin de dodehoekwaarschuwing niet werkt

- Tijdens het rijden op een weg met scherpe bochten;
- in omgekeerde volgorde.

Als de auto is uitgerust met een trekhaak die door het systeem wordt herkend, verschijnt het bericht "Aanhanger: dodehoekwaarschuwing uit" op het instrumentenpaneel om te melden dat de functie niet operationeel is.

Raadpleeg uw erkende dealer voor het kiezen van de uitrusting die aangepast is aan uw auto.

#### Stringen

Wanneer het systeem een fout opmerkt, verschijnt de melding "Controleer zijnsensoren" op het instrumentenpaneel.

Ga naar een merkdealer.

## EXTRA RIJHULPMIDDELEN



Vanwege de sensoren achter de bumper is het raadzaam om werkzaamheden aan de bumper (reparatie, vervangen, lakwerk, enz.) te laten uitvoeren door een vakman.

3

## EXTRA RIJHULPMIDDELEN

### Waarschuwingen



- De detectiecapaciteit van het systeem volgt een standaardrijvakbreedte. Als u op een breed rijvak rijdt, kan het systeem geen auto's detecteren in de dode hoek.
- Bij zeer slechte weersomstandigheden (hevige regenval, sneeuw, enz.) kan het systeem tijdelijk worden verstoord. Let op de rijomstandigheden.

**Kans op ongevallen.**



Deze functie is een extra hulp tijdens het rijden. Deze functie kan in geen geval de waakzaamheid en verantwoordelijkheid van de bestuurder vervangen; deze moet altijd de controle over zijn auto behouden.

De bestuurder moet zijn snelheid altijd aanpassen aan het verkeer, ongeacht de aanwijzingen van het systeem.

Het systeem mag in geen geval worden vergeleken met een hindernissensensor of een antibotsingsysteem.

### **Werkzaamheden/reparaties van het systeem**

- In geval van een botsing kan de uitlijning van de radar worden gewijzigd, waardoor deze niet meer naar buiten werkt. Ga naar een merkdealer.
- Alle werkzaamheden in de buurt van de radars (reparaties, vervangingen, enz.) moeten door een vakman/vakvrouw worden uitgevoerd.

Enkel een erkende dealer mag aan het systeem werken.

### **Storingen van het systeem**

Bepaalde omstandigheden kunnen het systeem storen of de correcte werking ervan verhinderen, zoals:

- complexe omgeving (metalen bruggen, tunnels, wegen met obstakels aan de zijkant enz.);
- slechte weersomstandigheden (sneeuw, hagel, ijsel enz.);
- De auto is uitgerust met een trekhaak die niet door het systeem wordt herkend.

### **Risico van vals alarm of afwezigheid van waarschuwingen**

Als het systeem zich abnormaal gedraagt, neem dan contact op met een erkende dealer.



### Beperkingen voor de werking van het systeem

- De radarzone moet schoon blijven en mag niet worden gewijzigd, om de goede werking van het systeem te waarborgen.
- Kleine voorwerpen die dichtbij de auto bewegen (motoren, fietsen, voetgangers, enz.) worden mogelijk niet door het systeem herkend.
- In een bocht kunnen de radars soms tijdelijk geen auto's detecteren in de aangrenzende rijstroken.
- De waarschuwing komt wellicht laat, als twee andere voertuigen in de aangrenzende rijstroken u naast elkaar van achteren naderen, met een veel hogere snelheid dan uw auto (op een weg met drie rijstroken).
- Het systeem geeft wellicht geen waarschuwing als de andere auto's rijden met een snelheid die aanzienlijk verschilt van de uwe.
- Als de auto door een lang voertuig wordt ingehaald (bijv. een vrachtwagen die inhaalt met een soortgelijke snelheid als de auto) onderbreekt het systeem mogelijk de waarschuwing vóór het einde van het manoeuvre.
- De auto rijdt op een bochtige weg.

## EXTRA RIJHULPMIDDELEN

### Waarschuwing veiligheidsafstand

#### Introductie



Gebaseerd op de informatie van de radar **2** en camera **1** informeert deze functie de bestuurder over het tijdsinterval tussen de eigen auto en de voorligger zodat een veilige afstand tussen de twee auto's kan worden aangehouden.

#### Plaats van de camera **1**

Zorg ervoor dat de voorruit niet is bedekt (door vuil, modder, condens enz.).

#### Plaats van de radar **2**

Zorg ervoor dat het radargebied niet wordt geblokkeerd (door vuil, modder, sneeuw, een verkeerd gemonteerde nummerplaat voor, enz.) of wordt geraakt, gewijzigd (bijv. met autolak) of afgedekt door accessoires aan de voorzijde van het voertuig (bijv. op de grille of het logo, enz.).



Deze functie is een extra hulp tijdens het rijden. Deze functie kan in geen geval de waakzaamheid en verantwoordelijkheid van de bestuurder vervangen; deze moet altijd de controle over zijn auto behouden.

#### In-/uitschakelen via het multi-mediascherm **3**



Druk via de "Voertuig"-wereld van uw multi-mediascherm **3** op het menu "Rijondersteuning". De functie "Afstand volgen" activeren of deactiveren.



Telkens wanneer de auto wordt gestart, blijft de functie in de modus die is opgeslagen toen de motor voor het laatst werd uitgeschakeld.

## EXTRA RIJHULPMIDDELEN

### Werkzaamheden

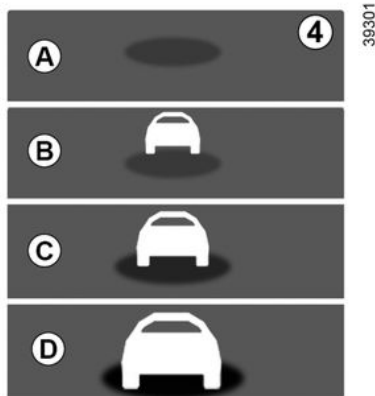

Als deze functie actief is, wordt het indicatorlampje **4** op het instrumentenpaneel weergegeven. Dit informeert de bestuurder over de afstand tussen de eigen auto en de voorligger:

- **A** (grijs): de functie is niet actief;
- **A** (groen): geen auto gedetecteerd;
- **B** (groen): het tijdsinterval is groter dan of gelijk aan ongeveer 2 seconden (de afstand tussen de twee voertuigen, aangepast aan uw snelheid);
- **C** (geel): het tijdsinterval is ongeveer een of twee seconden (onvol-

doende afstand tussen de twee voertuigen);

- **D** (rood): het tijdsinterval is ongeveer 1 seconde of minder (de afstand tussen de twee voertuigen is veel te kort).

Als het tijdsinterval tussen de twee voertuigen minder dan ongeveer 0,5 seconde bedraagt, blijft het indicatielampje **4** op display **D** rood branden op het instrumentenpaneel.

In bepaalde omstandigheden wordt het tijdsinterval mogelijk niet getoond:

- in een bocht;
- bij het veranderen van rijstrook;
- als de voorligger ver genoeg verwijderd is of buiten bereik is van de radar of camera.

## EXTRA RIJHULPMIDDELEN

### Waarschuwingen



Het interval wordt alleen getoond ter informatie: het systeem kan niet ingrijpen op de auto. De functie is niet bestemd om gebruikt te worden in de stad of in dynamische rijomstandigheden (bochten, versnellingen, bruusk remmen...), maar wel in stabiele rijomstandigheden. De functie heeft geen invloed op het remsysteem.

Het gebied rond de radar en camera moet schoon worden gehouden en in dit gebied mogen geen manipulaties worden uitgevoerd om de goede werking van het systeem te waarborgen.

Alle werkzaamheden die worden uitgevoerd in het gebied waar de radar of camera zich bevindt (reparaties, vervangingen, aanpassingen aan de voorruit en/of bumper, enz.) moeten door een vakman of vakvrouw worden uitgevoerd.



Deze functie is een extra hulp tijdens het rijden. Deze functie kan in geen geval de waakzaamheid en verantwoordelijkheid van de bestuurder vervangen; deze moet altijd de controle over zijn auto behouden.

### **Werkzaamheden/reparaties van het systeem**

- Bij een botsing wordt de uitlijning van de radar en/of camera mogelijk gewijzigd, wat gevolgen kan hebben voor de correcte werking ervan. Schakel de functie uit en neem contact op met een erkende dealer.
- Alle werkzaamheden die worden uitgevoerd in het gebied waar de radar en/of camera zich bevinden/bevindt (reparaties, vervangingen, aanpassingen aan de voorruit en/of bumper, enz.) moeten door een vakman of vakvrouw worden uitgevoerd.

Enkel een erkende dealer mag aan het systeem werken.

### **Storingen van het systeem**

- obstructie van de voorruit of de bumper (door vuil, ijs, sneeuw, condens enz.);
- een complexe omgeving (metalen brug, tunnel enz.);
- slechte weersomstandigheden (sneeuw, hagel, ijzel enz.).
- slecht zicht (nacht, mist enz.);
- weinig contrast tussen de voorligger en de omgeving (bijvoorbeeld witte auto in de sneeuw enz.);
- verblinding (felle zon, lichten van tegemoetkomende auto's enz.);
- de weg is smal, bochtig en golvend (scherpe bochten enzovoort)

### **Risico van onjuiste vals alarm.**

# EXTRA RIJHULPMIDDELEN

## Actieve noodrem

### Introductie



Met behulp van informatie van de camera **1** en de radar **2** bepaalt het systeem de afstand tussen uw auto:

- de voorligger op dezelfde rijstrook;
- of
- eventuele regenliggers, in het kader van een mogelijke verandering van richting;
- of
- en auto's die haaks passeren;
- of

- en stilstaande auto's;
- of
- voetgangers en fietsers in de nabijheid.

Het systeem informeert de bestuurder als er een risico bestaat op een frontale botsing om de juiste noodmanoeuvres mogelijk te maken (het rempedaal indrukken en/of het stuurwiel draaien).

Afhankelijk van het reactievermogen van de bestuurder kan het systeem helpen bij het remmen om schade te beperken of een botsing te voorkomen.

**Het systeem is verder niet actief en geeft geen waarschuwing.**



Deze functie is een extra hulp tijdens het rijden.

Deze functie kan in geen geval de waakzaamheid en verantwoordelijkheid van de bestuurder vervangen; deze moet altijd de controle over zijn auto behouden.



**Met dit systeem wordt de auto maximaal afgeremd totdat deze zo nodig volledig stilstaat.**

Gebruik om veiligheidsredenen altijd de autogordel tijdens het rijden en controleer of alles goed vastzit, zodat de inzittenden niet kunnen worden geraakt door loszittende voorwerpen.

### Plaats van de camera **1**

Zorg ervoor dat de voorruit niet is bedekt (door vuil, modder, condens enz.).

### Plaats van de radar **2**

Controleer of het gebied rond de radar niet is bedekt (met vuil, modder, sneeuw of een verkeerd geplaatste kentekenplaat), beschaadigd, gewijzigd (bijv. door lakwerk) of verborgen.

### Werkzaamheden

Wanneer er tijdens het rijden een risico op een aanrijding bestaat, moet het systeem:

## EXTRA RIJHULPMIDDELEN

- **u waarschuwen voor een aanrijdingsgevaar:** de melding "Detected obstakel" verschijnt op het instrumentenpaneel in combinatie met een pieptoon.

**Opmerking:** als de bestuurder het rempedaal intrapt en het systeem nog steeds botsingsgevaar detecteert, kan de remkracht worden verhoogd als deze niet voldoende is om de botsing te voorkomen.

- **het remmen activeren:** als de bestuurder niet op de waarschuwing reageert en de aanrijding dreigt, worden het rode waarschuwingslampje  en de melding "Remmen" op het instrumentenpaneel weergegeven in combinatie met een geluidssignaal.

**Opmerking:**

- als de bestuurder gebruikmaakt van bedieningselementen van de auto (stuurwiel, pedalen enz.) kan het systeem de reactie hiervan vertragen of niet activeren;

- als het voertuig tot stilstand is gekomen door een actieve noodstop, blijft het voertuig korte tijd stilstaan. Na deze tijdslimiet moet de bestuurder de auto stationair houden door het rempedaal ingedrukt te houden;

- nadat het systeem het remmen heeft geactiveerd, wordt het bericht "Geav. Veiligheid geactiveerd" weergegeven.

 In geval van een noodmanoeuvre kunt u op elk moment stoppen met remmen door:

- door het gaspedaal kort in te drukken;
- of
- aan het stuur te draaien als uitwijkmanoeuvre bij een botsing.

 **Speciale waarschuwingsfuncties**

Afhankelijk van de snelheid kunnen de waarschuwing en het remmen gelijktijdig geactiveerd worden.

## Autodetectie

### Detectie van voertuigen die op dezelfde rijstrook rijden

Een risico op een aanrijding met de voorligger op dezelfde rijstrook wordt door het systeem gedetecteerd wanneer de auto met een snelheid van meer dan ongeveer 7 km/h rijdt.

### Detectie van eventuele tegenliggers, in het kader van een mogelijke verandering van richting

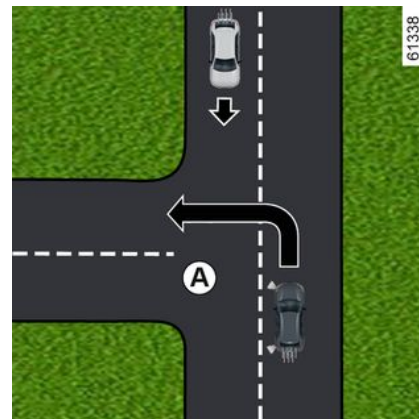

Wanneer u van richting wilt veranderen (bijv. A), worden tegenlig-

## EXTRA RIJHULPMIDDELEN

gers door het systeem gedetecteerd wanneer:

- Uw auto rijdt met een snelheid tussen ongeveer 7 km/h en 30 km/h;
- uw richtingaanwijzer is ingeschakeld.

### Detectie van auto's die loodrecht de rijstrook oversteken

Auto's die loodrecht de rijstrook oversteken, worden door het systeem gedetecteerd wanneer:

- uw auto een snelheid heeft van ongeveer 20 tot 60 km/u.

### Detectie van auto's die op de rijstrook stil staan

Stilstaande auto's worden door het systeem gedetecteerd wanneer:

- uw auto rijdt met een snelheid tussen ongeveer 7 km/u en 85 km/u.

### Detectie van voetgangers en fietsers

### Detectie van voetgangers en fietsers op dezelfde rijstrook

Het systeem detecteert voetgangers en fietsers wanneer:

- uw auto een snelheid heeft van ongeveer 7 km/h en 85 km/h.

### Detectie van voetgangers en fietsers bij het veranderen van richting

Het systeem detecteert voetgangers en fietsers wanneer:

- Uw auto rijdt met een snelheid tussen ongeveer 7 km/h en 30 km/h;

### Inschakelen/uitschakelen



Afhankelijk van de auto, afhankelijk van de tijdsduur na de laatste keer

dat de motor is gestopt, wordt de functie opnieuw geactiveerd:

- bij het ontgrendelen van de auto
- of
- bij het openen van een portier;
- of
- bij het opnieuw starten van de motor.

## Het systeem in- of uitschakelen via het multimediascherm 3



Zie de multimedia-instructies voor het in-/uitschakelen van de functie.

Selecteer ON of OFF.

### Instellingen



Voer deze aanpassingen uitsluitend uit als de auto stilstaat.

## EXTRA RIJHULPMIDDELEN

### Instellingen op het multimedia-scherm 3



Als de auto stilstaat, raadpleegt u de multimedia-instructies om toegang te krijgen tot de functie-instellingen op het multimedia-scherm 3:

"Voorspellende waarschuwing": pas het gevoeligheidsniveau van de waarschuwing aan. Selecteer hiervoor:

- « Laat » ;
- « Standaard » ;
- « Vroeg ».

Raadpleeg de gebruiksaanwijzing van het mediasysteem voor meer informatie.

### Tijdelijk niet beschikbaar

Als het systeem een tijdelijke fout

detecteert, licht het  waarschuwingslampje op het instrumentenpaneel op.

De mogelijke oorzaken zijn:

- Het systeem is tijdelijk inactief (door verblindende zon, dimlichten, slechte weersomstandigheden enzovoort). Het systeem werkt weer als het zicht verbetert.
- het systeem is tijdelijk onderbroken (bijv. de voorruit, de voor- of achterbumper of het logo is bedekt met vuil, modder, sneeuw, condens, enz.). Parkeer in dit geval de auto en zet de motor af. Reinig de voorruit, de voorbumper of het logo. De volgende keer dat de motor wordt gestart, verdwijnen het controlelampje en het bericht na ongeveer vijf of tien minuten rijden. als dit niet het geval is, is er mogelijk een andere oorzaak. Neem contact op met een erkende dealer.

### Storingen

Als het systeem een tijdelijke fout

detecteert, licht het  waarschuwingslampje op het instru-

mentenpaneel op. Ga naar een merkdealer.

# EXTRA RIJHULPMIDDELEN

## Waarschuwingen



Deze functie is een extra hulp tijdens het rijden. Deze functie kan in geen geval de waakzaamheid en verantwoordelijkheid van de bestuurder vervangen; deze moet altijd de controle over zijn auto behouden.

De activering van deze functie wordt mogelijk vertraagd of niet uitgevoerd als de bestuurder een actie uitvoert (op het stuurwiel, de pedalen, enz.).

Het systeem kan niet worden ingeschakeld wanneer:

- als de versnellingshendel in de Neutrale stand staat;
- het elektronische stabiliteitsprogramma (ESC) is geactiveerd.

### **Werkzaamheden/reparaties van het systeem**

- Bij een botsing wordt de uitlijning van de radar en/of camera mogelijk gewijzigd, wat gevolgen kan hebben voor de correcte werking ervan.  
Schakel de functie uit en neem contact op met een erkende dealer.
- Alle werkzaamheden in de buurt van de radar en/of camera (reparaties, vervangingen, aanpassingen aan de voorruit enz.) moeten worden uitgevoerd door een vakman.

Enkel een erkende dealer mag aan het systeem werken.



### **Storingen van het systeem**

Bepaalde omstandigheden kunnen het systeem storen of de correcte werking ervan verhinderen, zoals:

- een complexe omgeving (metalen brug, tunnel enz.);
- slechte weersomstandigheden (sneeuw, regen, hagel, ijzel enz.);
- slecht zicht (nacht, mist enz.);
- slecht contrast tussen het object (auto, voetganger enz.) en de omgeving (bijvoorbeeld een voetganger met witte kleding in de sneeuw enz.);
- verblinding (felle zon, lichten van tegemoetkomende auto's enz.);
- bedekte voorruit (vuil, ijs, sneeuw, condensatie enz.);
- ...

**In deze omstandigheden kan het zijn dat het systeem niet reageert of per ongeluk remt.**

### **Beperkingen voor de werking van het systeem**

- Elke keer dat de auto wordt gestart, voert het systeem een kalibratie uit op basis van de omgeving van de auto. Het systeem kan daardoor ongeveer twee tot vijf minuten inactief zijn.
- Het gebied rond de radar en camera moet schoon en volledig ongewijzigd blijven om de goede werking van het systeem te waarborgen.
- Het systeem reageert mogelijk niet zo goed op kleine voertuigen zoals motorfietsen als op andere voertuigen;
- het systeem werkt mogelijk niet goed bij een glad wegdek (regen, sneeuw, ijzel enz.);
- om een correcte werking te garanderen, moet het systeem het volledige obstakel onderscheiden. Wat niet door het systeem kan worden gedetecteerd:
  - voetgangers/fietsers in het donker of bij weinig licht
  - gedeeltelijk zichtbare voetgangers/fietsers;
  - voetgangers die kleiner zijn dan ongeveer 80 cm;
  - voetgangers die grote voorwerpen dragen;
  - ...

**In deze omstandigheden kan het zijn dat het systeem niet reageert of per ongeluk remt.**

## EXTRA RIJHULPMIDDELEN



### **Uitschakelen van de functie**

Schakel de functie uit indien:

- de camerazone is beschadigd (bijv. de binnen- of buitenkant van de voorruit);
- de voorkant van de auto werd beschadigd (botsing, vervorming, krassen op de radar enz.);
- de auto wordt gesleept (bij pech);
- De voorruit is gebarsten of vervormd (voer geen reparaties uit aan dit gedeelte van de voorruit; laat deze vervangen door een merkdealer);
- U rijdt niet op een geasfalteerde weg.

**Als het systeem abnormaal werkt, schakelt u dit uit en neemt u contact op met een erkende dealer.**

### **Onderbreking van de functie**

U kunt het actief remmen op elk moment onderbreken door het gaspedaal kort in te drukken of aan het stuur te draaien om uit te wijken om een botsing te voorkomen.

## EXTRA RIJHULPMIDDELEN

### Detectie bestuurdersalergie

#### Introductie

De detectie bestuurdersalergie is een functie die het gedrag van de bestuurder analyseert (rijstijl, besturing van het voertuig, enz.) en waarschuwt als er een risico is op in slaap vallen.

Het houdt rekening met aanwijzingen zoals:

- stuurwielbewegingen;
- acties van de bestuurder op andere systemen (richtingaanwijzers, rempedaal enz.)



Deze functie is een extra hulp tijdens het rijden, in geval van vermoeidheid. De functie werkt niet op het voertuig. Deze functie kan in geen geval de verantwoordelijkheid van de bestuurder tijdens het rijden vervangen.

De bestuurder moet altijd zijn snelheid aanpassen aan zijn of haar alertheid, aan de omgeving en aan de verkeersomstandigheden, ongeacht de aanwijzingen van het systeem.

### Werkzaamheden



3



De functie is gereed om de bestuurder te waarschuwen als:

## EXTRA RIJHULPMIDDELEN

- er enkele minuten zijn verstreken sinds de laatste stop van de auto;
- de auto harder rijdt dan ongeveer 70 km/u;

Als er een signaal is van vermoeidheid of verminderde aandacht, wordt de melding "Vermoeidh. det. Neem een pauze" **1** weergegeven op het instrumentenpaneel samen met een piepton.

Druk op de schakelaar **2 OK** om de waarschuwing te wissen.

Na het verwijderen van het bericht blijft het systeem waakzaam en geeft het indien nodig een nieuwe waarschuwing.

**i** De detectie bestuurdersaliertheid bewaakt voortdurend de aandacht van de bestuurder en kan per rit meerdere waarschuwingen geven. Het systeem wordt elke keer dat de motor wordt gestart gereset.

### Activeren/deactiveren



Voer deze aanpassingen uitsluitend uit als de auto stilstaat.



Afhankelijk van de auto, afhankelijk van de tijdsduur na de laatste keer dat de motor is gestopt, worden de waarschuwingen opnieuw geactiveerd:

- bij het ontgrendelen van de auto
- of
- bij het openen van een portier;
- of
- bij het starten van de motor.



Wanneer de waarschuwingssignalen zijn gedeactiveerd, blijft het systeem de vermoeidheidstoestand van de bestuurder beoordelen.

### Waarschuwingen in- en uitschakelen met de knop **3** "My Safety"



De waarschuwingen kunnen worden in- en uitgeschakeld vanuit de modus "Perso" in de functie "My Safety" → 198.

## EXTRA RIJHULPMIDDELEN

Als de waarschuwingen eerder zijn gedeactiveerd met behulp van de modus "Perso":

- om de geluidswaarschuwingen uit te schakelen, drukt u twee keer na elkaar op de knop **3**. Het controlelampje van de roets **3** dooft.
- om de waarschuwingen opnieuw te activeren, drukt u één keer op de knop **3**. Het controlelampje in de knop **3** licht op.

De waarschuwingen in-/uitschakelen via het multimedia-scherm **4**



Zie de multimedia-instructies voor het in-/uitschakelen van de waarschuwingen.

Selecteer ON of OFF.

### Beperkingen van de werking van het systeem

Bepaalde omstandigheden kunnen het systeem verstoren of de correcte werking ervan verhinderen, bijvoorbeeld:

- bepaalde rijstijlen (onjuist rijgedrag etc.);
- rijden op een weg in slechte staat;
- sterke zijwind;
- de klok is onjuist geconfigureerd (afhankelijk van de auto);
- kronkelende wegen;
- tractie van de aanhangwagen.

### Storingen

Als het systeem een storing detecteert, verschijnt het bericht "Vermoeidh.detect controleren" en

het waarschuwingslampje  op het instrumentenpaneel.

Laat het systeem door een merkdealer controleren.

## Detectie van verkeersborden

### Introductie



Het systeem geeft op het instrumentenpaneel weer wat de maximumsnelheid is aan de hand van verkeersborden die langs de kant van de weg zijn gedetecteerd.

Deze functie maakt hoofdzakelijk gebruik van de informatie van de camera **1** op de voorruit, achter de achteruitkijkspiegel. Afhankelijk van het land gebruikt het systeem ook informatie van een kaart om bepaalde borden (bebouwde kom enz.) te interpreteren.

## EXTRA RIJHULPMIDDELEN

Het bord dat op het instrumentenpaneel wordt weergegeven, verandert wanneer het systeem een ander verkeersbord detecteert.

Wanneer de snelheidsbegrenzer of de adaptieve snelheidsregelaar is geactiveerd, kunt u het instelpunt van de begrensde snelheid aanpassen aan de snelheidslimiet die door het systeem op het instrumentenpaneel wordt weergegeven → 257 en → 261.

Als de gedetecteerde snelheidslimiet wordt overschreden, wordt het verkeersbord op het instrumentenpaneel aangepast om de bestuurder te informeren.

### Plaats van de camera 1

Zorg ervoor dat de voorruit niet is bedekt (door vuil, modder, condens enz.).

### Bijzonderheden

**Voor auto's met een kaartabonnement:**

– als de auto in een land rijdt met andere snelheidseenheden dan die van de auto, wordt het snelheidsbord weergegeven in de eenheid van het desbetreffende land, samen met de omgerekende maxi-

mumsnelheid in de eenheid van het instrumentenpaneel van de auto.

– voor landen waar de maximumsnelheid op bepaalde soorten wegen wordt verlaagd bij regenweer, kan het systeem de gedetecteerde maximumsnelheid wijzigen enkele seconden nadat de ruitenwissers van de voorruit zijn ingeschakeld.

### Werkzaamheden

#### Controlelampjes



De functie geeft de volgende waarschuwingslampjes weer:

**2.** Verkeersborden met de maximumsnelheid en extra verkeersborden met de maximumsnelheid (snelheid op afrit met pijl, snelheid

met een caravan, snelheidslimiet met aangegeven duur, enz.)

**3.** Extra verkeersborden (begin inhaalverbod).

Als de gedetecteerde snelheidslimiet wordt overschreden, gaat er een cirkel rond het verkeersbord knipperen (waarschuwingslampje **2**), vergezeld, afhankelijk van de auto, van een pieptoon die gedurende enkele seconden klinkt om u te waarschuwen.

Het lampje blijft zichtbaar op het instrumentenpaneel zolang de auto de gedetecteerde maximumsnelheid overschrijdt.

## EXTRA RIJHULPMIDDELEN



### Kaartabonnement

Detectie van verkeersborden is gekoppeld aan een kaartabonnement.

#### **Raadpleeg de instructies bij het multimediasysteem om het abonnement te beheren.**

Als er geen abonnement is, is het systeem beperkt tot het melden van de verkeersborden die de maximumsnelheid aangeven wanneer deze door de camera worden gedetecteerd.

Het systeem houdt geen rekening meer met informatie over de kaarten. De beschikbaarheid van de maximumsnelheid kan worden beïnvloed.



Afhankelijk van de tijdsduur na de laatste keer dat de motor is gestopt, worden de waarschuwing opnieuw geactiveerd:

- bij het ontgrendelen van de auto
- of
- bij het openen van een portier;
- of
- bij het opnieuw starten van de motor.

## Activeren/deactiveren



Voer deze aanpassingen uitsluitend uit als de auto stilstaat.

## In- of uitschakelen van de geluidswaarschuwing voor te hoge snelheid met knop 4 "My Safety"



Het geluidssignaal kan worden in- of uitgeschakeld via de modus "Perso" in de functie "My Safety" → 198.

Als de geluidswaarschuwing eerder is uitgeschakeld in de modus "Perso":

- **om de geluidswaarschuwing uit te schakelen**, drukt u twee keer na elkaar op de knop 4. Het controlelampje van de toets 4 dooft.
- **om de geluidswaarschuwing opnieuw in te schakelen**, drukt u één

## EXTRA RIJHULPMIDDELEN

keer op de knop **4**. Het controlelampje van de toets **4** licht op.

De geluidswaarschuwing voor te hoge snelheid activeren en deactiveren vanaf het multi-mediascherm **5**



Zie de multimedia-instructies voor het in-/uitschakelen van de geluidswaarschuwing.

Selecteer ON of OFF.

## Verskil in maximumsnelheid of kruissnelheid



Druk op de schakelaar **6** om de snelheidsbegrenzer, snelheidsregelaar of adaptieve snelheidsregelaar in te stellen op de waargenomen snelheidslimiet.

## Tijdelijk niet beschikbaar

Als het systeem niet beschikbaar is om redenen die verband houden met de camera- of kaartgegevens,

wordt het symbool  of, afhankelijk van de auto, het symbool

 in geel weergegeven op het instrumentenpaneel. Als het pro-

bleem aanhoudt, moet u een erkende dealer raadplegen.

Het systeem kan de snelheidsbeperking niet detecteren:

- de voorruit niet schoon is;
- de camera verblind wordt door de zon;
- bij onvoldoende zicht (nacht, mist, enz.);
- als de verkeersborden onleesbaar (door sneeuw, enz.) of verborgen zijn (achter een andere auto of bomen);
- de kaartinformatie niet meer up-to-date is.

**Opmerking:** als de camera aan de voorkant is afgedekt, verschijnt de melding "Camera voor geen zicht" op het instrumentenpaneel. Reinig de voorruit voor de camera.

## Storingen

Als het systeem een storing signa-

leert, wordt  of, afhankelijk van de auto, het gele pictogram

 weergegeven op het instrumentenpaneel.

In sommige gevallen verschijnt ook het volgende bericht:

- « Rijhulpsystemen niet beschikbaar » ;

## EXTRA RIJHULPMIDDELEN

of

- « Controleer camera voor » ;

of

- « Rijhulpsystemen controleren ».

Raadpleeg voor de exacte gegevens de merkdealer.

## EXTRA RIJHULPMIDDELEN

### Waarschuwingen



Deze functie is een extra hulp tijdens het rijden. Deze functie kan in geen geval de waakzaamheid en verantwoordelijkheid van de bestuurder vervangen; deze moet altijd de controle over zijn auto behouden.

De bestuurder moet zijn snelheid altijd aanpassen aan het verkeer, ongeacht de aanwijzingen van het systeem.

Het systeem detecteert mogelijk niet alle snelheidsborden of interpreteert ze mogelijk verkeerd.

De bestuurder mag verkeersborden niet negeren die niet door het systeem worden gedetecteerd en moet prioriteit geven aan het naleven van de feitelijke verkeersborden en het verkeersreglement.

Bij slecht zicht (mist, sneeuw, vorst, enz.) geeft het systeem wellicht niet de juiste maximumsnelheid aan.

# EXTRA RIJHULPMIDDELEN

## Active driver assist

### Introductie

De "Active driver assist" is een rijhulpsysteem voor gebruik buiten de bebouwde kom, op brede wegen en met zichtbare lijnen.

Dit systeem bestaat uit de functie **"Adaptieve snelheidsregelaar Stop and Go" → 261** en de functie **"Rijstrookcentrering"**.

Dankzij dit systeem kan de bestuurder:

- een constante snelheid aanhouden op basis van een eerder opgeslagen snelheid;
- de afstand tussen deze auto en de voorligger aanpassen;
- de verplaatsingsrichting auto in de rijstrook houden;
- pas de snelheid van de auto aan afhankelijk van de snelheid die op de verkeersborden wordt aangegeven, automatisch of na bevestiging door de bestuurder (afhankelijk van de auto).

### De Stop and Go adaptieve snelheidsregelaar.

Afhankelijk van het land, en op basis van informatie van een radar, een camera en kaartgegevens die

via een GSM-verbinding worden verzonden, biedt de adaptieve snelheidsregelaar Stop and Go de mogelijkheid een geselecteerde snelheid, de zogeheten kruissnelheid, aan te houden terwijl u een veilige afstand houdt tot de voorligger op dezelfde rijstrook.

De kruissnelheid kan automatisch worden aangepast aan een gewijzigde maximumsnelheid (afhankelijk van land).

Als uw voorligger afremt, kan de Stop and Go snelheidsregelaar uw auto afremmen tot volledige stilstand en vervolgens weer laten vertrekken.



Belangrijk: houd altijd uw voeten bij de pedalen en uw handen op het stuurwiel, zodat u op alles bent voorbereid.

Het systeem laat uw auto versnellen en vertragen met behulp van de motor en het remsysteem.

De Stop and Go adaptieve snelheidsregelaar kan worden ingeschakeld vanaf 0 km/u, afhankelijk van de rijomstandigheden (verkeer, weer, enz.).

De functie wordt aangeduid met

het pictogram  → 261.

### Opmerking:

- de bestuurder moet zich houden aan de maximumsnelheden en veilige afstanden conform de wetgeving van het land waar hij rijdt.
- De adaptieve snelheidsregelaar kan de auto afremmen tot een derde van het remvermogen. Naargelang van de situatie moet de bestuurder mogelijk zelf harder remmen.



De Stop and Go adaptieve snelheidsregelaar kan geen noodstop activeren en heeft slechts een beperkte remcapaciteit.

### Rijstrookcentrering

De functie "Rijstrookcentrering" houdt met behulp van informatie van een camera de auto in de rijstrook door de stuurinrichting te bedienen.

Als de omstandigheden het toelaten, is de functie beschikbaar:

- van ongeveer 0 km/u met een voorligger;

## EXTRA RIJHULPMIDDELEN

of

- van ongeveer 60 km/u zonder een voorligger;

De rijstrookcentrering is een comfortfunctie.

3

Het wordt vertegenwoordigd door

het waarschuwingslampje .

**Opmerking:** in een scherpe bocht kan de functie de auto niet goed in zijn baan houden. De bestuurder moet dan onmiddellijk het stuurwiel bedienen.

### Aanvullende informatie

Afhankelijk van de auto kan de functie "Active driver assist" samen met andere rijhulpfuncties worden gebruikt.

Opmerkingen:

- wanneer de functie "Rijstrookcentrering" in de instelmodus staat, wordt de functie "Voorkomen van het verlaten van de rijstrook" opgeschort als deze al is geactiveerd. Wanneer de functie "Rijstrookcentrering" het stuursysteem niet bedient, kan de functie "Voorkomen van het verlaten van de rijstrook" opnieuw worden geactiveerd als de omstandigheden dit toelaten.



# EXTRA RIJHULPMIDDELEN

Locatie van componenten

3

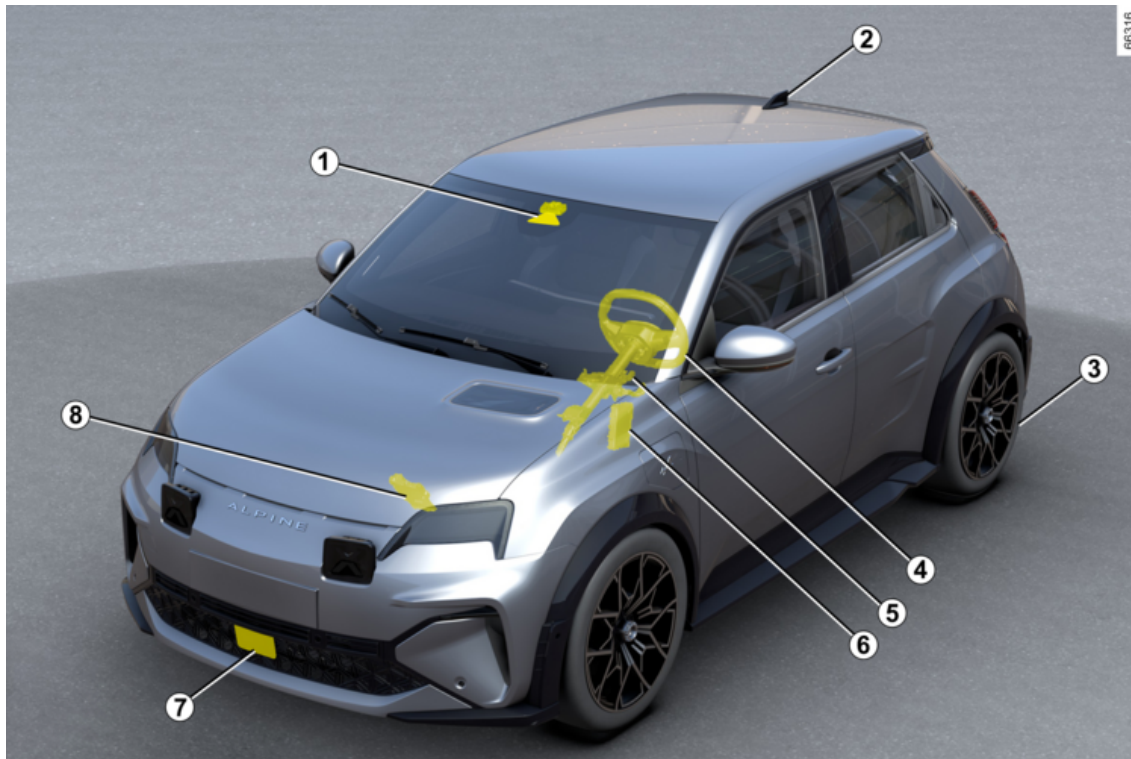

# EXTRA RIJHULPMIDDELEN

## 1 Camera

Detecteert markeringen op de grond en de positie van voertuigen op de diverse rijstroken.

Het ontvangt informatie van de radar **7** en voegt deze samen met zijn eigen informatie om het traject en de snelheid van de auto te bepalen (accelereren/remmen). Hiermee kunt u onder andere de systeemparameters voor in- of uitschakelen regelen (openingsstatus portieren, enz.).

Afhankelijk van de auto verwerkt het informatie om de aanwezigheid van de handen van de bestuurder op het stuur te detecteren.

Zorg ervoor dat de voorruit niet is bedekt (door vuil, modder, sneeuw, enz.).

## 2 Luchtfoto en kaarten

(afhankelijk van land)

Wegenkaarten en bepaalde rijomstandigheden (rotondes en bochten) worden gedownload op basis van de door de auto afgelegde reis. Het systeem kan dus anticiperen op vertraging bij een gewijzigde maximumsnelheid op de verkeersborden, afhankelijk van de parameters die door de bestuurder zijn geselecteerd.

Het systeem kan ook de snelheid

van de auto aanpassen bij het naderen van een krappe bocht of rotonde.

## 3 Elektronische parkeerrem.

Het houdt de auto stil onder bepaalde omstandigheden.

## 4 Koppel sensor

Afhankelijk van de auto detecteert de functie of handen het stuur vasthouden.

## 5 Stuurbekrachtiging

Deze bedient de voorwielen om het voertuigtraject te begeleiden volgens de informatie die door de computer **6** wordt verzonden.

## 6 Motorcomputer

Deze bestuurt de motor zodat deze de juiste versnelling gebruikt.

## 7 Radar

Berekent de afstand tussen deze auto en de voorligger.

Het maximumbereik van het systeem is ongeveer 150 meter. Dit kan variëren afhankelijk van de wegomstandigheden (hoogteverschillen, weersomstandigheden, enz.)

Zorg ervoor dat het radargebied niet wordt geblokkeerd (door vuil, modder, sneeuw of een slecht gemonteerde nummerplaat voor) of wordt geraakt of gewijzigd (bijv. met autolak) of verborgen door

accessoires aan de voorkant van de auto (bijv. op de grille of het logo).

## 8 Actieve voertuigcontrole

Dit systeem verstrekt informatie over de voertuigdynamica aan de computer **6** (snelheid, zijdelingse acceleratie enz.) en bedient het remsysteem om gecontroleerd af te remmen en de auto stationair te houden.



Het gebied rond de radar en camera moet schoon worden gehouden en in dit gebied mogen geen manipulaties worden uitgevoerd om de goede werking van het systeem te waarborgen.

# EXTRA RIJHULPMIDDELEN

## Bedieningsknoppen

3

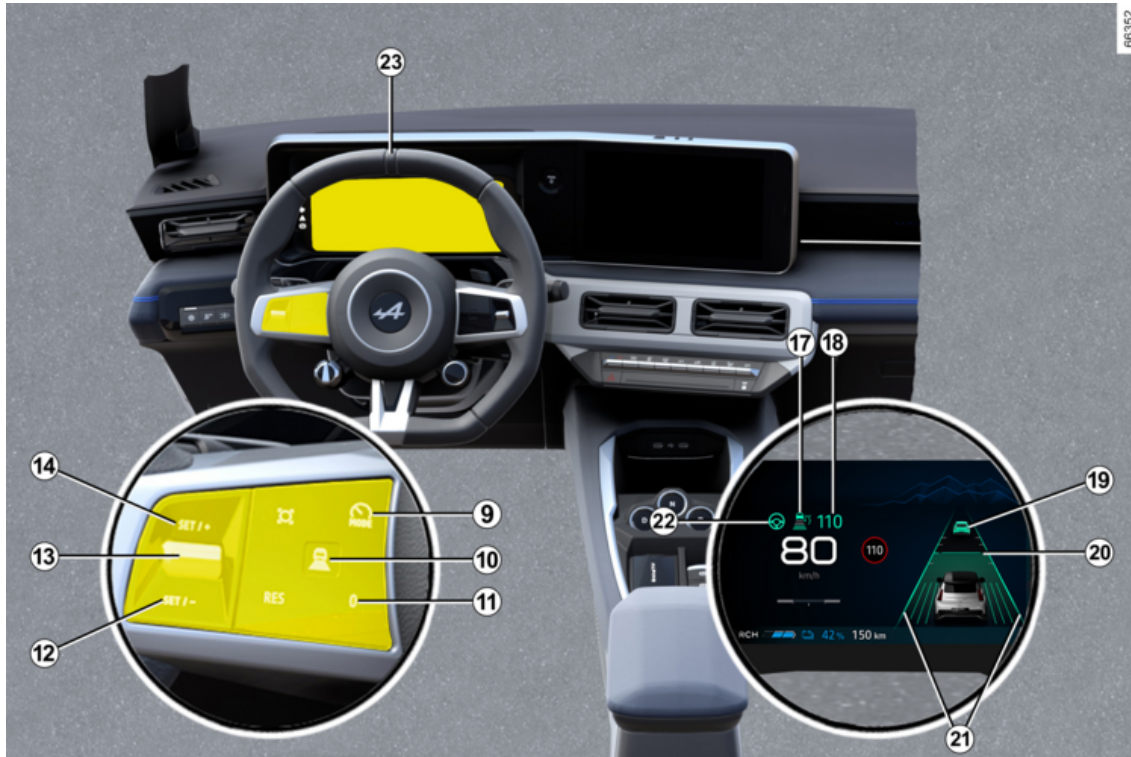

86352

## EXTRA RIJHULPMIDDELEN

**9.** Schakelaar voor het selecteren/deselecteren van de rijhulpmiddelen, afhankelijk van de auto:

- snelheidsbegrenzer;
- adaptieve snelheidsregelaar;
- de Active driver assist;
- Uit.

**10.** Veilige afstand instellen

**11.** Zet de functie gaat in stand-by (en sla de maximumsnelheid op) (0).

**12** Oproepen van de in het geheugen vastgelegde snelheid (RES).

**13**

- Omhoog: kruissnelheid inschakelen en verhogen, of de huidige snelheid opslaan (SET/+).
- Omlaag: kruissnelheid inschakelen en verlagen of de huidige snelheid opslaan (SET/-).

**14** Submenuknop (afhankelijk van de auto): de ingestelde snelheid aanpassen aan waargenomen

snelheidsbeperkingen  ➔ **233.**

### Weergaven op het instrumentenpaneel

**17.** Controlelampje Stop and Go

adaptieve snelheidsregelaar .

**18.** Opgeslagen kruissnelheid.

**19.** Voorligger.

**20.** Opgeslagen veilige afstand

**21.** Indicatoren voor de linker- en rechterstreep

**22.** Controlelampje "rijstrookcentrering" .

### Stuurwiel 23

De bestuurder moet altijd zijn of haar handen op het stuurwiel houden.

Als de bestuurder het stuur met voldoende kracht draait, wordt de functie "Rijstrookcentrering" onderbroken zodat de bestuurder de controle over de auto kan overnemen.

In bepaalde situaties (scherpe bochten, enz.) kan het stuur gaan trillen om de bestuurder te waarschuwen dat hij/zij de controle over de auto moet overnemen.

Als de bestuurder het stuurwiel niet bedient (er worden geen handen op het stuurwiel gedetecteerd), wordt de rijstrookcentrering na diverse waarschuwingen uitgeschakeld.

## Inschakelen/Uitschakelen van de functie "Active driver assist"

### Schakel de functie in



Om de functie te activeren, drukt u zo vaak als nodig op de schakelaar **9** om deze te starten bij 25.

het waarschuwingslampje **22**

 wordt grijs weergegeven op het instrumentenpaneel.

Druk vervolgens de stuurkolom-schakelaar **13** omhoog (SET/+) of omlaag (SET/+).

De "Active driver assist" bestaat uit de functies "Adaptieve snelheidsregelaar Stop and Go" en "Rij-

## EXTRA RIJHULPMIDDELEN

strookcentrering" zijn dan geactiveerd.

Het groene waarschuwingslampje

**22**  en de indicatoren voor de linker- en rechterstreep **21** verschijnen om te bevestigen dat de functie actief is en dat uw auto in het midden van de rijstrook wordt gehouden.

U kunt de functie "Rijstrookcentrering" op elk moment onderbreken door krachtig het stuurwiel te bewegen. Zodra u stopt met draaien aan het stuur, wordt de functie "Rijstrookcentrering" weer geactiveerd.

**Opmerking:** u moet uw handen op het stuurwiel houden wanneer u de functie "Rijstrookcentrering" gebruikt. U mag in geen geval uw handen van het stuur halen.

### Uitschakelen van de functie

Druk op de schakelaar **9**. De uitschakeling van de functie wordt bevestigd door het verdwijnen van het waarschuwingslampje **22**

 en de indicatoren voor de linker-/rechterstreep **21** van het instrumentenpaneel.

**Opmerking:** als de functie "Voorkomen van het verlaten van de rijstrook" eerder was geactiveerd en de omstandigheden het toelaten, wordt deze automatisch opnieuw geactiveerd.

### De positie in de rijstrook aanpassen

(afhankelijk van de auto)



Om de positie in de rijstrook aan te passen, moet de functie "Rijstrookcentrering" in de instelmodus staan, moet het groene waarschuwingslampje **22** op het instrumentenpaneel worden weergegeven en moet de rijsnelheid lager zijn dan 50 km/u.

In deze omstandigheden kunt u uw positie in de rijstrook aanpassen door het stuurwiel iets naar rechts of links te draaien, zodat de auto naar de geselecteerde kant schakelt zonder de functie "Rijstrookcentrering" uit te schakelen. Zodra uw positie ten minste ongeveer 15 cm van het midden van de rijstrook is verschoven, zonder dat de auto minder dan ongeveer 30 cm van de rand van de rijstrook nadert, heeft u ongeveer 10 seconden om de verschoven positie nauwkeurig af te stellen. De auto blijft dan in de verschoven positie rijden wanneer u stopt met het draaien aan het stuurwiel. De lijnen **21** geven de toegepaste verschuiving aan. Om terug te keren naar het midden van de rijstrook, draait u het stuurwiel iets in de tegenovergestelde richting en stopt u met proberen te draaien zodra de auto het midden heeft bereikt.

In bepaalde omstandigheden (bijv. bocht, snelheid) kan de auto automatisch opnieuw worden gecentreerd.

## EXTRA RIJHULPMIDDELEN

### Functie "Rijstrookcentrering" op stand-by

De functie "Rijstrookcentrering" wordt automatisch in stand-by gezet in de volgende gevallen:

- het systeem geen strepen meer detecteert, of slechts één streep detecteert in uw rijstrook;
- de rijstrook te smal of te breed is;
- het systeem geen handen op het stuurwiel detecteert;
- in sommige rijomstandigheden (rotonde, kruispunt, te scherpe bocht, enz.);
- de snelheid van het voertuig is hoger dan de maximumsnelheid;
- de rijsnelheid lager is dan ongeveer 48 km/u, zonder een voorligger;
- overschrijdt de auto een lijn;
- het systeem tijdelijk is onderbroken (bijvoorbeeld: camera afgedekt door vuil, modder, sneeuw, condens enz.);

Ook bepaalde acties van de bestuurder kunnen de functie "Rijstrookcentrering" onderbreken:

- inschakelen van de knipperlichten;
- Het stuurwiel draaien met voldoende kracht.

Het feit dat de functie op stand-by staat, wordt bevestigd doordat het waarschuwingslampje **22**



en de indicatoren voor de linker-/rechterstreep **21** op het instrumentenpaneel grijs worden weergegeven.



Belangrijk: houd altijd uw voeten bij de pedalen en uw handen op het stuurwiel, zodat u op alles bent voorbereid.

Als aan de voorwaarden is voldaan, wordt de auto weer naar de rijstrook gestuurd. Het controle-

lampje **22**  en de indicatoren voor de linker- en rechterstreep **21** worden groen.



U kunt op elk moment **verplaatsingsrichting van de auto** wijzigen door het stuurwiel te draaien.

## EXTRA RIJHULPMIDDELEN

### Waarschuwing "Handen aan het stuur houden"



Wanneer de functie "Rijstrookcentering" uw handen niet meer op het stuurwiel detecteert, worden er diverse waarschuwingen geactiveerd:

- **na ongeveer 15 seconden** verschijnt de melding "Handen aan het stuur houden" in het geel op het instrumentenpaneel;
- **na ongeveer 30 seconden** verschijnt het bericht "Handen aan het stuur houden" op het instrumentenpaneel en verschijnt het rode waarschuwingslampje **24** 

, vergezeld van een geluidssignaal dat steeds harder klinkt;  
- **als de bestuurder na ongeveer 35 seconden** zijn handen niet op het stuur legt nadat de waarschuwing is weergegeven, klinkt er continu een geluidssignaal. De remmen worden vervolgens herhaaldelijk kort ingedrukt om de bestuurder te informeren dat hij de controle over de auto moet terugkrijgen door zijn handen op het stuur te leggen. Als de bestuurder niet reageert, activeert de "Active driver assist" de alarmknipperlichten en remt de auto af tot deze volledig tot stilstand komt.

 De bestuurder kan deze manoeuvre op elk moment onderbreken door zijn handen op het stuur te leggen, te remmen of de "Active driver assist" uit te schakelen.

- **nadat de auto tot stilstand is gekomen**, wordt automatisch de elektronische parkeerrem aange trokken, blijven de alarmknipperlichten branden, gaat het waar-

schuwingslampje **24**  uit en verschijnt het bericht "Lane keep assist uitgeschakeld" in het rood op het instrumentenpaneel om u te informeren.

 Als het systeem in de eerste twee waarschuwingsfases weer handen op het stuurwiel waarneemt, stoppen de waarschuwingen. De functie houdt de auto nog steeds in de rijstrook.

**Opmerking:** in sommige situaties detecteert de "Rijstrookcentering" uw handen mogelijk niet meer op het stuurwiel en klinkt er een waarschuwings signaal.  
- als de bestuurder het stuur zeer licht vasthoudt.  
- de bestuurder draagt handschoenen;  
- ...

## EXTRA RIJHULPMIDDELEN

### In een scherpe bocht

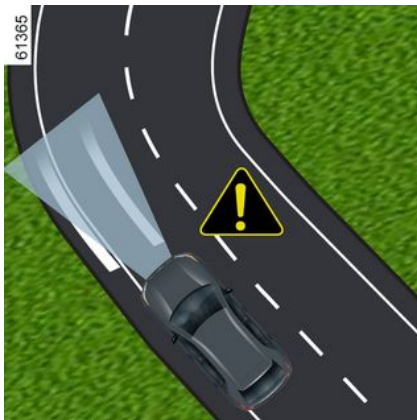

In een scherpe bocht en afhankelijk van de snelheid van de auto, kan het systeem de zijwaartse beweging van de auto minder goed controleren. De bestuurder moet dan onmiddellijk actie uitvoeren op het stuurwiel, zodat de auto in de rijstrook blijft.

Als de bestuurder niet ingrijpt, gaat het stuurwiel trillen om aan te geven dat de auto een streep gaat overschrijden en dat de bestuurder onmiddellijk actie moet nemen.

Het waarschuwingslampje **22**



en de indicatoren voor de linker- en rechterstreep **21** worden rood op het instrumentenpaneel.

**Als het voertuig een streep helemaal overschrijdt en zijn rijstrook verlaat, of als de bocht te scherp is, gaat de functie "Rijstrookcentrering" op stand-by.**

Het feit dat de functie op stand-by staat, wordt bevestigd doordat het waarschuwingslampje **22**



en de indicatoren voor de linker-/rechterstreep **21** op het instrumentenpaneel grijs worden weergegeven.



De functie "Rijstrookcentrering" kan de bestuurder niet helpen bij het nemen van een rotonde of een kruispunt en kan automatisch overschakelen naar stand-by. In alle gevallen moet de bestuurder altijd aan het stuur draaien om het traject van het voertuig onder deze rijomstandigheden te beheersen.

### Storingen

Als er een storing wordt gedetecteerd in de werking van de functie "Rijstrookcentrering", verschijnt de melding "Rijhulpsystemen niet beschikbaar" or "Rijhulpsystemen controleren" op het instrumentenpaneel en wordt de functie uitgeschakeld.

Ga naar een merkdealer.

## Waarschuwingen



De "Active driver assist" is een extra hulp tijdens het rijden, die nooit de bestuurder kan ontslaan van de verantwoordelijkheid om zich aan de snelheidslimieten en veilige afstanden te houden en alert te blijven.

De bestuurder moet altijd controle houden over de auto.

De bestuurder moet altijd zijn rijweg en snelheid aanpassen aan de omgeving en aan de verkeersomstandigheden, ongeacht de aanwijzingen van het systeem.

Met uitzondering van de rijstrookmarkeringen en de snelheidsborden binnen de grenzen van de detectiecapaciteit van het systeem, wordt de informatie op verkeersborden (andere verkeersstekens, verkeerslichten, voetgangersoversteekplaatsen, enz.) niet door het systeem herkend. Deze kunnen geen alarm of reactie van het systeem activeren.

De "Active driver assist" gebruikt de functies "Stop and Go adaptieve snelheidsregelaar" en "Rijstrookcentring". Het systeem mag in geen geval worden vergeleken met een hindernissensensor of een antibotsingssysteem.

Gebruik de "Active driver assist" uitsluitend buiten de bebouwde kom, op brede wegen met zichtbare lijnen. Het systeem mag niet worden gebruikt in druk verkeer, op een bochtige of gladde weg (ijzel, aquaplaning, kiezelsteentjes) of bij slecht weer (mist, regen, zijwind, enz.).

### **Kans op ongevallen.**

### **Werkzaamheden/reparaties van het systeem**

- Bij een botsing wordt de uitlijning van de radar en/of camera mogelijk gewijzigd, wat gevolgen kan hebben voor de correcte werking ervan. Schakel het systeem uit en neem contact op met een merkdealer.
- Alle werkzaamheden in de buurt van de radar en/of camera (reparaties, vervangingen, aanpassingen aan de voorruit, lakwerk, enz.) moeten worden uitgevoerd door een vakman.

Enkel een erkende dealer mag aan het systeem werken.



### Uitschakelen van het systeem

Schakel het systeem uit indien:

- de auto rijdt op een bochtige weg;
- de auto wordt gesleept (bij pech);
- de auto een aanhangwagen of caravan trekt;
- de auto rijdt in een tunnel of in de buurt van een metalen structuur;
- de auto bij een tolwegpoort, een gebied met wegwerkzaamheden of in een smalle rijstrook komt;
- de auto een zeer steile helling op- of afrijdt;
- het zicht is slecht (verblindend zonlicht, mist enz.);
- de weersomstandigheden zijn slecht (regen, sneeuw, zijwind, enz.);
- de auto rijdt op een glad wegdek (regen, sneeuw, grind, enz.);
- de camerazone is beschadigd (bijv. binnen- of buitenkant van de voorruitzone); de voorruit is gebarsten of vervormd;
- de radarzone is beschadigd (schokken, inslagen enz.);
- het oppervlak van het stuurwiel is beschadigd of vochtig.

**Als het systeem abnormaal werkt, schakelt u dit uit en neemt u contact op met een erkende dealer.**



**Bepaalde omstandigheden kunnen het systeem verstoren of de correcte werking ervan verhinderen, bijvoorbeeld:**

- voorruit of radargebied bedekt (met vuil, ijs, sneeuw, condens, enz.). Controleer regelmatig de reinheid en conditie van de voorruit, de ruitenwisserbladen en de bumper;
- een complexe omgeving (tunnel enz.);
- slechte weersomstandigheden (sneeuw, zware regen, hagel, ijzel, enz.);
- slecht zicht (nacht, mist enz.);
- weinig contrast tussen de voorligger en de omgeving (bijvoorbeeld witte auto in de sneeuw enz.);
- verblinding (felle zon, lichten van tegemoetkomende auto's enz.);
- een smalle, bochtige of heuvelige weg (scherpe bochten enz.);
- de teerstrepen die door het systeem als een lijn worden gedetecteerd;
- rijstroken die breder of smaller worden;
- wegmarkeringen die zijn versleten, geen contrast hebben of ver uit elkaar liggen (strepen gedeeltelijk afgesleten enz.);
- meerdere markeringen op de weg (wegwerkzaamheden, opritten die aansluiten op aangrenzende snelwegen, harde berm enz.);
- verkeersborden zonder pijl, geplaatst bij een afrit van een snelweg;
- een gebied met een slechte connectiviteit waardoor het onmogelijk is om de auto te geolokaliseren of kaarten die niet up-to-date zijn;
- een auto met zeer verschillende snelheid;
- gebruik van matten die niet geschikt zijn voor de auto. Gebruik aan de bestuurderskant matten die geschikt zijn voor de auto en zet deze vast aan de vooraf geïnstalleerde onderdelen. Controleer regelmatig of ze goed vastzitten. Stapel niet meerdere matten op elkaar. **Gevaar van hakende pedalen.**

**In deze gevallen:**

- **Risico van onbedoeld remmen of versnelling.**
- **Risico van ongewenste, onjuiste correctie of geen correctie van de verplaatsingsrichting.**

Onvoorziena situaties kunnen gevolgen hebben voor de werking van het systeem. Bepaalde objecten of auto's die in de herkenningzone van de camera of de radar verschijnen, kunnen verkeerd worden geïnterpreteerd door het systeem. Dit kan leiden tot onterecht versnellen of vertragen.

## EXTRA RIJHULPMIDDELEN

U moet altijd uitkijken voor plotselinge gebeurtenissen die zich tijdens het rijden kunnen voordoen. Houd altijd de controle over uw auto; houd uw voeten bij de pedalen en uw handen op het stuurwiel, zodat u op alles bent voorbereid.

## EXTRA RIJHULPMIDDELEN

### Actieve noodstop bij achteruitrijden

#### Introductie

3



In aanvulling op de functie "Parkeerhulp" → 278 en met behulp van informatie van de vier sensoren in het midden aan de achterkant van de auto, detecteert het systeem vaste obstakels achter uw auto. Bij een aanzienlijk botsingsgevaar zorgt het systeem er automatisch voor dat de auto remt.

**Opmerking:** zorg ervoor dat de vier sensoren in het midden aan de achterkant van de auto niet wor-

den bedekt (door vuil, modder, sneeuw enz.)

#### Werkzaamheden



#### Vaste obstakeldetectie achterkant

In de achteruitversnelling en bij een snelheid tussen ongeveer 4 km/u en 8 km/u, als er een risico op een botsing met een vast obstakel bestaat, zorgt het systeem **er automatisch voor dat de auto remt**; Visuele feedback **2** wordt weergegeven op het multimediascherm **1**, vergezeld van een pieptoon.

Zodra de auto stilstaat, moet de bestuurder de auto stationair hou-

den door het rempedaal in te drukken.



Deze functie is een extra hulp tijdens het rijden. Deze functie kan in geen geval de waakzaamheid en verantwoordelijkheid van de bestuurder vervangen; deze moet altijd de controle over zijn auto behouden.



Bij het manoeuvreren kan de auto aan de onderkant ergens tegenaan rijden (bijvoorbeeld contact met een paaltje, een trottoir of ander stadsmeubilair) en daardoor beschadigd raken (bijvoorbeeld vervorming van een as). Om ieder risico van een ongeluk te voorkomen, moet u uw auto door een merkdealer laten controleren.

## EXTRA RIJHULPMIDDELEN

### Inschakelen, uitschakelen van het systeem



Selecteer via het multimedia-scherm **1** de modus "Voertuig" en vervolgens "Rijondersteuning" en daarna "Parkeren" om de functie in of uit te schakelen. "Actieve noodstop bij achteruitrijden" inschakelen.

Als de functie is uitgeschakeld, wordt het **3** waarschuwingslampje weergegeven op het multimedia-scherm.

### Storingen

Wanneer het systeem een storing detecteert, wordt de actieve nood-

rem in de achteruitversnelling automatisch gedeactiveerd.

Het controlelampje **3** verschijnt op het multimedia-scherm en, afhankelijk van het type storing, verschijnt het volgende bericht op het instrumentenpaneel:

- « Parkeersensoren niet beschikbaar » ;

of

- « Controleer parkeersensoren » ;

of

- « Rijhulpsystemen niet beschikbaar » ;

of

- « Rijhulpsystemen controleren ».

Reinig de ultrasoonsensoren. Als het probleem aanhoudt, moet u een erkende dealer raadplegen.



Als de auto is uitgerust met een door het systeem herkende trekhaak en er een aanhanger is aangekoppeld, wordt de actieve noodrem in de achteruitversnelling automatisch gedeactiveerd en verschijnt het volgende bericht "Aanhanger: parkeersensoren niet beschikbaar" op het instrumentenpaneel, vergezeld van het **3**-waarschuwingslampje op het multimedia-scherm.

## Waarschuwingen



### **Actieve noodstop bij achteruitrijden**

Deze functie is een extra hulp tijdens het rijden. Deze functie kan in geen geval de waakzaamheid en verantwoordelijkheid van de bestuurder vervangen.

Sommige klimatologische en omgevingsomstandigheden kunnen het systeem verstoren of beschadigen. Dus moet de bestuurder altijd op zijn/haar hoede zijn voor plotselinge gebeurtenissen tijdens het rijden: let er altijd op dat er zich bij het manoeuvreren geen kleine, smalle bewegende obstakels in de blinde hoek bevinden, zoals een kind, dier, kinderwagen, fiets, kei, paaltje, enz.).

De activering van deze functie wordt mogelijk vertraagd of niet uitgevoerd als de bestuurder een actie uitvoert (op het stuurwiel, de pedalen, enz.).

### **Werkzaamheden/reparaties van het systeem**

- Bij een aanrijding kunnen de sensoren aan de achterkant en hun werking worden beïnvloed. Schakel de functie uit en neem contact op met een erkende dealer.
- Alle werkzaamheden in de buurt van de sensoren (reparaties, vervangingen, aanpassingen aan de bumpers, enz.) moeten door een vakman/vakvrouw worden uitgevoerd.

Enkel een erkende dealer mag aan het systeem werken.

### **Uitschakelen van de functie**

U moet de functie deactiveren als de auto wordt gesleept (pechhulp) of als de auto is uitgerust met een trekhaak die niet door het systeem wordt herkend.

Als het systeem abnormaal werkt, schakelt u dit uit en neemt u contact op met een erkende dealer.

# SNELHEIDSBEGRENZER

## Introductie

De snelheidsbegrenzer bestuurt de motor en het remsysteem om te zorgen dat een door u gekozen rij-snelheid niet wordt overschreden; deze snelheid noemen we de **limietsnelheid**.



Met modus Save (Besparen) ingeschakeld, mag de ingestelde snelheid niet hoger zijn dan de maximumsnelheid in modus Save (Besparen) → 182.

## Bedieningsknoppen



1. Schakelaar voor het selecteren/deselecteren van de rijhulpmidde-len, afhankelijk van de auto:

- Actief rijhulpsysteem;
- adaptieve snelheidsregelaar;
- snelheidsregelaar;
- snelheidsbegrenzer;
- OFF.

2. De functie gaat in stand-by en de maximumsnelheid wordt opge-slagen (0).

3. Oproepen van de opgeslagen maximumsnelheid (RES).

4.

- Omhoog: maximumsnelheid in-schakelen of verhogen, of de huidi-ge snelheid opslaan (SET/+).
- Omlaag: maximumsnelheid in-schakelen of verlagen, of de huidi-ge snelheid opslaan (SET/-).

5. Submenuknop (afhankelijk van de auto): de ingestelde snelheid aanpassen aan waargenomen

snelheidsbeperkingen  → 233.



Afhankelijk van uw auto kunt u de snelheidsbe-grenzer koppelen aan de functie "Detectie van ver-keersborden" → 233 door te drukken op de schakelaar 5.

Wanneer de modus "OFF" wordt geselecteerd voordat de motor wordt uitgeschakeld, wordt de functie "Snelheidsbegrenzer" stan-daard geactiveerd bij de volgende keer dat de auto wordt gestart.

## Rijden

Wanneer een maximumsnelheid is ingesteld maar nog niet is bereikt, gaat het rijden zoals bij een auto

## SNELHEIDSBEGRENZER

zonder de functie snelheidsbegrenzer.

Zodra u de opgeslagen snelheid hebt bereikt, kunt u de geprogrammeerde snelheid zonder enige inspanning op het gaspedaal overschrijven, behalve indien nodig → 259.

### Inschakelen

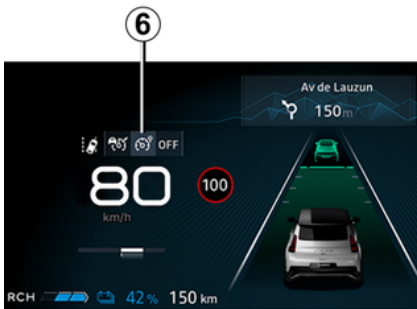

Druk zo vaak als nodig op schakelaar **1** om de snelheidsbegrenzer te selecteren.

Het waarschuwingslampje **6** wordt grijs weergegeven. Het bericht "Begrenzer OK SET om activeren" wordt weergegeven op het instrumentenpaneel, samen met

streepjes die aangeven dat de snelheidsbegrenzer is ingeschakeld en wacht op het opslaan van een maximumsnelheid.

Als u de huidige snelheid wilt opslaan, zet u de schakelaar **4** omhoog (SET/+) of omlaag (SET/-): de streepjes worden door de maximumsnelheid vervangen. Afhankelijk van de auto brandt het waarschuwingslampje **6** wit.

De minimale opgeslagen snelheid is 20 km/u.

### Verandering van de ingestelde maximum snelheid



U kunt de maximumsnelheid wijzigen door knop **4** herhaaldelijk in te drukken of ingedrukt te houden:

- omhoog (SET/+) om de snelheid te verhogen;
- omlaag (SET/-) om de snelheid te verlagen.

### Automatische snelheidsbegrenzer met herkenning van verkeersborden met maximale snelheid

Met behulp van de camera, de functie → 233 en de kaart is gekoppeld, beperkt het systeem automatisch de snelheid van de auto wanneer de auto een verkeersbord met snelheidslimiet passeert en herkent.

### Activeren/deactiveren

Selecteer op het multimedia-scherm, in de modus "Voertuig" "Rijondersteuning". Kies daarna in het menu "Snelheidsmanagement" "Om snelheidsbeperkingen" in het veld "Adaptieve regelgeving".

**Opmerking:** activeren/deactiveren is ook mogelijk door de contextuele knop **5** ingedrukt te houden.

## SNELHEIDSBEGRENZER

### Sneller rijden dan de ingestelde snelheid

Het blijft altijd mogelijk de ingestelde maximumsnelheid te overschrijden. Om dit te doen, drukt u het gaspedaal **stevig in** (dicht bij of voorbij het weerstandspunt, afhankelijk van het voertuig).

Zolang de snelheid wordt overschreden, knippert de snelheidsbegrenzer in het geel/oranje op het instrumentenpaneel.

Laat vervolgens het gaspedaal los: de functie snelheidsbegrenzer treedt weer in werking zodra u langzamer rijdt dan de in het geheugen opgeslagen snelheid.



U moet uw voeten in de buurt van de pedalen houden om snel te kunnen reageren op een noodgeval.



Als de functie snelheidsbegrenzer (na verschillende pogingen om deze in te schakelen) niet beschikbaar is, neemt u contact op met een merkdealer.

### Onderbreken van de functie



De werking van de snelheidsbegrenzer wordt opgeschort als u drukt op de schakelaar **2** (0).

De maximumsnelheid wordt opgeslagen en op het instrumentenpaneel grijs weergegeven.

### Opnieuw inschakelen van de maximum snelheid

Als een snelheid is opgeslagen, kunt u deze oproepen door te drukken op de schakelaar **3**.



Wanneer de snelheidsbegrenzer op stand-by staat, wordt door het omhoog of omlaag drukken van de knop **4** de functie opnieuw geactiveerd zonder rekening te houden met de opgeslagen snelheid: er wordt rekening gehouden met de snelheid waarmee de auto rijdt.

# SNELHEIDSBEGRENZER

## Uitschakelen van de functie



**i** Om de rijhulp te verlaten, drukt u zo vaak als nodig op schakelaar **1** totdat er OFF staat. De melding "Rijhulp uitgeschakeld" verschijnt op het instrumentenpaneel. In dit geval wordt de volgende keer dat de motor wordt gestart, de functie "Snelheidsbegrenzer" geactiveerd en wordt gewacht tot een snelheidslimiet is opgeslagen.

De snelheidsbegrenzerfunctie wordt onderbroken wanneer u op de schakelaar **1** drukt om de snelheidsbegrenzer uit te schakelen. In dit geval wordt er geen snelheid meer in het geheugen opgeslagen.

Het waarschuwingslampje **6** verdwijnt van het instrumentenpaneel om te bevestigen dat de functie gestopt is.

# STOP AND GO ADAPTIEVE SNELHEIDSREGELAAR

## Introductie

De Stop and Go snelheidsregelaar gebruikt informatie van een radar of camera om de auto op een bepaalde ingestelde snelheid - de kruissnelheid - te houden, op een veilige afstand van uw voorligger.

Afhankelijk van de auto kan het systeem, wanneer de functie "Verkeersborddetectie" is geactiveerd → 233, de snelheid van uw voertuig aanpassen aan de snelheidslimietborden die door de camera worden herkend.

Afhankelijk van het land kan het systeem met behulp van de camera en de kaart de voertuigsnelheid vooraf aanpassen aan de context en wegsituaties (rotondes, bochten, verkeersborden of zones met maximumsnelheid).

Als uw voorligger afremt, kan de Stop and Go snelheidsregelaar uw auto afremmen tot volledige stilstand en vervolgens weer laten vertrekken.

Het systeem laat uw auto versnellen en vertragen met behulp van de motor en het remsysteem.

Het maximumbereik van het systeem is ongeveer 130 meter. Dit kan variëren afhankelijk van de

wegomstandigheden (hoogteverschillen, weersomstandigheden, enz.)

Afhankelijk van de rijomstandigheden (verkeer, weer enz.), kan de Stop and Go adaptieve snelheidsregelaar worden ingeschakeld vanaf 0 km/u.

De functie wordt aangeduid met

het symbool .

### Opmerking:

- de bestuurder moet zich houden aan de maximumsnelheden en veilige afstanden conform de wetgeving van het land waar hij rijdt.
- de adaptieve snelheidsregelaar kan de auto afremmen tot een derde van het remvermogen. Naargelang van de situatie moet de bestuurder mogelijk zelf harder remmen.

 Als de modus Save (Besparen) is geactiveerd, mag de kruissnelheid de maximumsnelheid voor de modus Save (Besparen) overschrijden → 182.

 Het regeneratieve remsysteem en regeneratief remmen zijn niet beschikbaar wanneer de cruisecontrol of de adaptieve cruisecontrolfunctie is geactiveerd.

 De Stop and Go adaptieve snelheidsregelaar kan geen noodstop activeren en heeft slechts een beperkte remcapaciteit.

## STOP AND GO ADAPTIEVE SNELHEIDSREGELAAR



Deze functie is een extra hulp tijdens het rijden.

Ook met deze extra rijhulp is de bestuurder altijd verplicht om zich aan de snelheidslimieten en veilige afstanden te houden en alert te blijven.

De bestuurder moet altijd controle houden over de auto.

De bestuurder moet altijd zijn snelheid aanpassen aan de omgeving en aan de verkeersomstandigheden.

**Gebruik de functie adaptieve snelheidsregelaar Stop and Go buiten de bebouwde kom, op brede wegen met zichtbare lijnen.**

De snelheidsregelaar kan een beperkte werking hebben op een zeer bochtige of gladde weg (iijzel, aquaplaning, kiezelsteentjes) en bij slechte weersomstandigheden (mist, regen, zijwind, enz.).

**Kans op ongevallen.**

### Plaats van de camera 1



Zorg ervoor dat de voorruit niet is bedekt (door vuil, modder, sneeuw, enz.).

### Plaats van de radar 2

Zorg ervoor dat de beschermplaat van de radar niet wordt geblokkeerd (vuil, modder, sneeuw, een slecht gemonteerde nummerplaat) of wordt geraakt, gewijzigd (bijv. met autolak) of verborgen door accessoires aan de voorkant van het voertuig (bijv. op de grille of het logo).

### Bedieningsknoppen



**3.** Schakelaar voor het selecteren/deselecteren van de rijhulpmiddelen, afhankelijk van de auto:

- snelheidsbegrenzer;
- adaptieve snelheidsregelaar;
- Actief rijhulpsysteem;
- OFF.

**4.** Functie op stand-by zetten (met opgeslagen kruissnelheid) (0).

**5** Oproepen van de in het geheugen vastgelegde snelheid (RES).

**6**

- Omhoog: kruissnelheid inschakelen en verhogen, of de huidige snelheid opslaan (SET/+).



## STOP AND GO ADAPTIEVE SNELHEIDSREGELAAR

- een of meer deuren zijn verkeerd gesloten;
- de functie "Handsfree parkeren" al is geactiveerd.

Het bericht "Adaptieve regel. niet beschikbaar" verschijnt op het instrumentenpaneel.

### Instellen van de snelheid

Als u stilstaat of met een constante snelheid rijdt, drukt u op de knop **6** omhoog (SET/+) of omlaag (SET/-): de functie wordt geactiveerd en de huidige snelheid wordt opgeslagen.

De minimale kruissnelheid is 20 km/u.

De ingestelde snelheid **10** vervangt de streepjes en de instelling wordt bevestigd door een groene weergave van de ingestelde snelheid en het waarschuwingslampje **9**.

Als u de functie probeert in te stellen op een snelheid die hoger is dan de maximumsnelheid van de auto, wordt de melding "Snelh. ongeldig" weergegeven en blijft de functie gedeactiveerd.

Als er een kruissnelheid is opgeslagen en de regeling ingeschakeld is, kunt u uw voet van het gaspedaal nemen.

**Opmerking:** als uw voertuigsnelheid lager is dan ongeveer 20 km/u, gebruikt de functie een standaard kruissnelheid van 20 km/u. De auto trekt op totdat de ingestelde kruissnelheid is bereikt.

### Snelheidsregelaar activeren met herkenning snelheidsbeperkingen (display A)



(afhankelijk van de auto)

Als de auto is uitgerust met de functie "Verkeersborddetectie", **➔ 233** drukt u op de contextuele knop **7** om de snelheid van de auto aan te passen aan de snelheidslimieten **14** die door de camera worden gedetecteerd.

Na passeren van het verkeersbord wordt de kruissnelheid **10** afgesteld op de gedetecteerde snelheid **14**.

### Snelheidsregelaar activeren met herkenning vooraf van verkeersborden met maximale snelheid (display B)

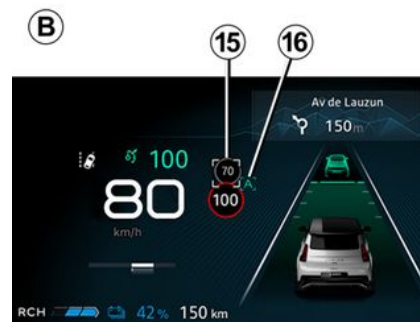

Met behulp van de camera, de functie "Verkeersborddetectie" **➔ 233** en de kaarten horen, anticipeert het systeem op de automatische aanpassing van de voertuigsnelheid tot het volgende bord is geïdentificeerd **15**.

# STOP AND GO ADAPTIEVE SNELHEIDSREGELAAR

## Inschakelen/uitschakelen

Selecteer op het multimedia-scherm, in de modus "Voertuig" "Rijondersteuning". Selecteer vervolgens in het menu "Comfort" de optie "Maximumsnelheid adaptieve snelheidsregelaar".

De letter "A" **16** op het instrumentenpaneel bevestigt de activering van de snelheidsregeling met herkenning vooraf van verkeersborden maximumsnelheid.



### Opmerking:

- u kunt de functie ook in- of uitschakelen door de contextuele knop **7** ingedrukt te houden;
- in sommige gevallen (als er een aanzienlijk verschil is tussen de

snelheid van de auto en de beperkte snelheid), kan het systeem u vragen om de snelheid handmatig te valideren door op de contextuele knop **7** te drukken: het witte vierkant **17** wordt ter informatie weergegeven rond de aangegeven snelheid.

## Werkzaamheden

Met de functie ingeschakeld worden de volgende snelheden getoond op het instrumentenpaneel:

- kruissnelheid **10**;
- de door het systeem gedetecteerde huidige snelheidslimiet op het weggedeelte waarop de auto rijdt **14**;
- de door het systeem gedetecteerde snelheid op het volgende wegvak of de volgende snelheidslimietzone **15**.

Het systeem houdt rekening met de gedetecteerde snelheid **15**. De voertuigsnelheid past zich geleidelijk aan tot de kruissnelheid **10** wordt bereikt zonder enige actie van de bestuurder. De aangegeven snelheid op **15** wordt weergegeven op **14** bij het passeren van het snelheidslimietbord of de betreffende zone.

**De bestuurder moet altijd alert blijven op de door het systeem**

**toegepaste snelheid en blijft verantwoordelijk voor de voertuigsnelheid.**

Wanneer de functie niet geactiveerd is, is de bediening identiek aan het instellen van de kruissnelheid met herkenning van verkeersborden met maximale snelheid (display **A**).

## Snelheidsregelaar activeren met herkenning vooraf van de wegindeling (display **C**)

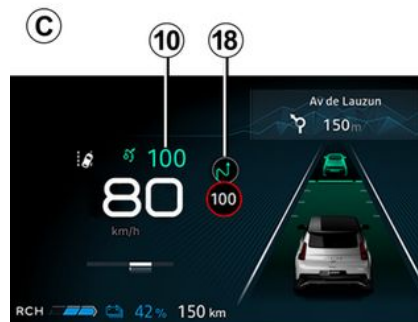

Met behulp van de camera, de "Verkeersborddetectie"-functie → **233** en de kaarten, kan het systeem anticiperen op en de automatische aanpassing van de kruis-

## STOP AND GO ADAPTIEVE SNELHEIDSREGELAAR

snelheid **10** beheren, wanneer de auto een rotonde of een bocht nadert.

Als de auto een bocht of rotonde nadert, verschijnt er een waarschuwinglampje **18** op het instrumentenpaneel. De auto stelt zijn snelheid in op een snelheid die past bij de gedetecteerde functie.

**De bestuurder moet altijd alert blijven op de door het systeem toegepaste snelheid en blijft verantwoordelijk voor de voertuigsnelheid.**

### Activeren/deactiveren

Selecteer op het multimedia-scherm, in de modus "Voertuig" "Rijondersteuning". Selecteer vervolgens in het menu "Comfort" de optie "Adaptieve snelheidsregelaar voor wegontwerp".

Selecteer in het menu "Adaptieve regelgeving" "Naar de context van de weg".

(Als de functie niet geactiveerd is, is de bediening gelijk aan het instellen van de kruissnelheid met herkenning van verkeersborden met maximumsnelheid (display **A**) of, het instellen van de kruissnelheid met geavanceerde herken-

ning van verkeersborden met maximumsnelheid (display **B**).

De volgende symbolen tonen de functies waarmee het systeem rekening houdt:

-  rotonde;
-  bocht.

### Kruissnelheid regelen

U kunt op elk moment weer controle nemen over de rijnsnelheid door:

- Onderbreken van de functie:
  - door het rempedaal in te drukken;
  - of door te drukken op de schakelaar **4** (0);
- door op de selectie-/deselectie-schakelaar voor rijhulpmiddelen **3** te drukken.

Bij het automatisch aanpassen van de snelheid aan verkeersborden en/of weginrichting is het mogelijk deze gebeurtenissen te negeren. Druk op de knop **5** (RES) om de opgeslagen kruissnelheid te hervatten.

### Bewaking veilige afstand inschakelen

Zodra de snelheidsregelaar is ingeschakeld, verschijnt de standaard veilige afstand **13** in het groen op het instrumentenpaneel.

Als het systeem een voertuig detecteert in uw rijstrook, verschijnt de omtrek van een voertuig **12** boven de afstandsmeter **13** op het instrumentenpaneel.

De snelheid van uw auto wordt continu aangepast aan de snelheid van uw voorligger. Indien nodig remt uw auto (de remlichten gaan branden) om de afstand die het instrumentenpaneel aangeeft, te bewaren.

**Opmerking:** de grootte van de omtrek **12** varieert afhankelijk van de afstand tussen u en uw voorligger. Hoe groter de omtrek, hoe dichterbij uw voorligger.

### De kruissnelheid instellen

U kunt de kruissnelheid wijzigen door de knop **6** een aantal keren in te drukken (voor een kleine wijziging) of ingedrukt te houden (voor een grote wijziging):

- omlaag (SET/-) om de snelheid te verlagen;

# STOP AND GO ADAPTIEVE SNELHEIDSREGELAAR

- omhoog (SET/+) om de snelheid te verhogen.

## De volgafstand instellen

U kunt op elk moment de veilige afstand ten opzichte van uw voorligger wijzigen door herhaaldelijk op de schakelaar **B** te drukken.



De horizontale afstandsmeter op het instrumentenpaneel duidt de beschikbare veilige afstanden aan:

- afstandsmeter **D**: grote afstand (komt overeen met ongeveer 2,4 seconden);
- afstandsmeter **E**: middelgrote afstand 2 (komt overeen met ongeveer twee seconden);

- afstandsmeter **F**: middelgrote afstand 1 (komt overeen met ongeveer 1,6 seconden);
- afstandsmeter **G**: kleine afstand (komt overeen met ongeveer 1,2 seconden).

De geselecteerde afstandsmeter wordt groen. De andere meters blijven grijs.

**Opmerking:** u moet de ingestelde afstand afstemmen op de verkeersdruk, de lokale regelgeving en de weersomstandigheden.



De veilige afstand wordt standaard aangepast via de afstandsmeter **E**.

## Sneller rijden dan de gekozen snelheid

U kunt de kruissnelheid van de auto altijd verhogen door het gaspedaal in te drukken.

Als de kruissnelheid **10** wordt overschreden, wordt deze geel.

Als de bestuurder het gaspedaal intrapt, werkt de functie "Distance Control (Afstandscontrole)" niet meer.

Laat het gaspedaal los: de snelheidsregelaar en veilige afstand

gaan automatisch terug naar de eerder gekozen instellingen.

## Inhaalmanoeuvre

Als u de voorligger wilt inhalen en alleen wanneer uw snelheid is hoger dan 70 km/u, verkort het activeren van de richtingaanwijzers tijdelijk de volgafstand en activeert u de acceleratie om het inhalen te vergemakkelijken.

## Stoppen en optrekken van de auto

Als uw voorligger vertraagt, wordt de snelheid van uw auto aangepast, indien nodig tot volledige stilstand (bijv. in druk verkeer). De auto stopt op een paar meter van de voorligger.

Als de voorligger weer optrekt:

- als de stop minder dan dertig seconden duurt, start de auto opnieuw zonder enige actie van de bestuurder.

**Opmerking:** de bestuurder moet tijdens het rijden altijd voorbereid zijn op plotselinge incidenten en blijft verantwoordelijk voor het besturen van de auto: als het systeem een voetganger rondom de auto detecteert, wordt het auto-

## STOP AND GO ADAPTIEVE SNELHEIDSREGELAAR

matisch herstarten geblokkeerd tot de volgende stop;

- Als de stoptijd meer dan ongeveer dertig seconden bedraagt, moet de auto om:

- 
- druk het gaspedaal in.
- druk eenmaal op de knop **5** (RES).

De melding "Druk op RES of geef gas om de regelaar te heractiveren" verschijnt ter bevestiging op het instrumentenpaneel.

Als de auto langer dan ongeveer drie minuten stilstond, wordt de automatische parkeerrem ingeschakeld en de Stop and Go snelheidsregelaar uitgeschakeld.

Het waarschuwinglampje **9** gaat uit om te bevestigen dat de functie is uitgeschakeld.

### Onderbreken van de functie

U kunt de functie als volgt in stand-by zetten:

- druk op schakelaar **4** (0);
- druk tijdens het rijden op het rempedaal.

De functie wordt uitgeschakeld door het systeem als:

- zet de versnellingshendel in stand **R** of **N**;

- u maakt de veiligheidsgordel van de bestuurder los;
- een van de portieren of kleppen wordt geopend;
- op de start/stop-knop van de motor wordt gedrukt;
- de helling te steil is;
- bepaalde rijhulpmiddelen en correctiesystemen worden ingeschakeld (actieve noodstop, ABS, ESC, enz.)

**Opmerking:** Indien de ontvangst van de aangesloten gegevens niet optimaal is, schakelt het systeem, afhankelijk van de auto, automatisch de functie voor herkenning van de snelheidslimiet en/of voor herkenning van de weginrichting in stand-by.

De twee functies worden automatisch opnieuw geactiveerd zodra de ontvangst van de aangesloten gegevens weer optimaal is.

In alle gevallen wordt stand-by bevestigd doordat de controlelampjes grijs worden en de melding "Adaptieve regelaar uitgeschakeld" verschijnt.



Als u de Stop and Go snelheidsregelaar in stand-by zet of uitschakelt, leidt dit niet tot een snelle vertraging van de auto: als u wilt remmen, moet u het rempedaal indrukken.

### Stand-by afsluiten

#### Op basis van de opgeslagen kruissnelheid

Als een snelheid in het geheugen is opgeslagen, kan deze in de juiste omstandigheden (verkeersdrukte, staat van het wegdek, weersomstandigheden, enz.) worden opgeroepen. Druk op knop **5** (RES) om de snelheid binnen het geldige snelheidsbereik aan te passen.

Als u de opgeslagen snelheid oproept, wordt het inschakelen van de regelaar bevestigd doordat de ingestelde snelheid groen oplicht.

**Opmerking:** als de opgeslagen snelheid veel hoger is dan de huidige snelheid, trekt de auto op naar deze hogere snelheid.

#### Op basis van de huidige snelheid

## STOP AND GO ADAPTIEVE SNELHEIDSREGELAAR

Als de snelheidsregelaar stand-by is, komt de regelaarfunctie weer in werking door een druk op de schakelaar **6** omhoog (SET/+) of naar beneden (SET/-), ongeacht de snelheid die in het geheugen is opgeslagen; de actuele snelheid van de auto wordt gebruikt.

### Waarschuwingen "Neem de controle over"

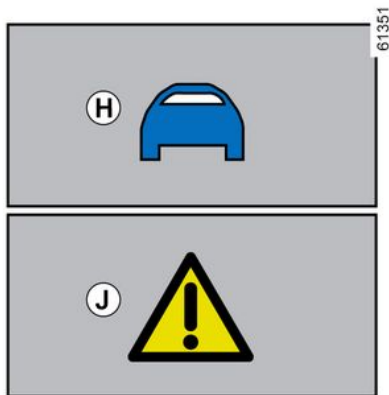

In sommige situaties (u nadert een veel langzamer voertuig, er is een voorligger die snel van rijstrook wisselt, enz.) heeft het systeem wellicht geen tijd om te reageren.

Afhankelijk van de situatie geeft het systeem een geluidssignaal in combinatie met:

- de oranje waarschuwing **H** als de aandacht van de bestuurder vereist is;
- of
- de rode waarschuwing **J** samen met de melding "Remmen", als onmiddellijke actie van de bestuurder vereist is.

**Reageer altijd gepast op alle waarschuwingen en voer de nodige manoeuvres uit.**

### Uitschakelen van de functie



De adaptieve snelheidsregelaar Stop and Go wordt onderbroken:

- als u drukt op de schakelaar **3**.

Het waarschuwingslampje **9** verdwijnt van het instrumentenpaneel om te bevestigen dat de functie gestopt is.

### Tijdelijk niet beschikbaar

#### Radar



De radar kan voertuigen detecteren die vóór uw auto rijden. Het systeem werkt niet goed als de radardetectiezone door iets wordt bedekt of als het signaal wordt gestoord.

## STOP AND GO ADAPTIEVE SNELHEIDSREGELAAR

Als de radardetectiezone door iets wordt bedekt of als het signaal wordt gestoord, verschijnt de melding "Radar voor geen zicht" op het instrumentenpaneel en wordt de adaptieve snelheidsregelaar Stop and Go onderbroken.

Het groene waarschuwingslampje 9 verdwijnt om te bevestigen dat de functie automatisch is uitgeschakeld.

Zorg ervoor dat het radargebied schoon blijft en niet wordt afgedekt door sneeuw, modder, een slecht gemonteerde kentekenplaat of een accessoire op de voorkant van de auto (de grille of het logo, enz.).

In bepaalde geografische omstandigheden kan de functie worden gestoord, zoals:

- droge zones, tunnels, lange bruggen of weinig gebruikte wegen zonder wegmarkeringen, borden of bomen in de buurt;
- een militaire zone of een luchthaven.

Als u deze gebieden verlaat, zal de functie weer werken.

Als het bericht niet verdwijnt nadat de motor opnieuw wordt gestart, moet u altijd een merkdealer raadplegen.

### Camera

Het systeem kan niet werken als de camera wordt afgedekt (door vuil, modder, sneeuw, condensatie, enz.).

Als het zicht van de camera wordt verminderd, wordt het bericht "Camera voor geen zicht" weergegeven op het instrumentenpaneel en worden de prestaties van de adaptieve cruisecontrol Stop and Go verminderd. Blijf waakzaam.

### Storingen

Als er een storing is in de werking van de adaptieve snelheidsregelaar Stop and Go, verschijnt het bericht "Adapt. regelaar controleren" op het instrumentenpaneel en wordt de functie Stop and Go onderbroken.

Als er een storing is in één of meer onderdelen van het systeem, wordt de Stop and Go snelheidsregelaar uitgeschakeld.

Afhankelijk van het type storing verschijnt deze melding:

- "Controleer camera voor" samen met, afhankelijk van de auto, het

waarschuwingslampje  ;

- "Controleer radar voor" samen met, afhankelijk van de auto, het

waarschuwingslampje  ;

- "Controleer camera/radar" samen met, afhankelijk van de auto,

het waarschuwingslampje  ;

- "Controleer voertuig" samen met

het waarschuwingslampje  .

Ga naar een merkdealer.

## Beperkingen van de werking van het systeem

### Autodetectie

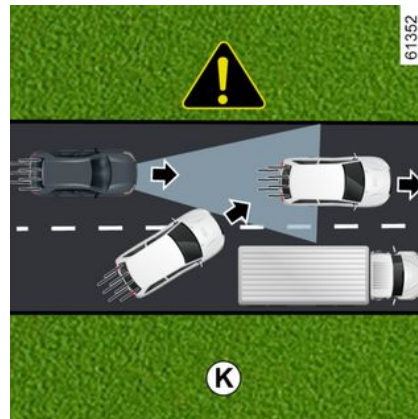

## STOP AND GO ADAPTIEVE SNELHEIDSREGELAAR

Het systeem detecteert alleen voertuigen (auto's, trucks, motoren) die in dezelfde richting rijden als uw auto.

Een auto die invoegt in uw rijstrook (bijvoorbeeld **K**) wordt pas door het systeem herkend als deze in de detectiezones van de camera en radar komt.

**Het systeem kan de auto ongepast of vertraagd laten afremmen.**



**Wat niet door het systeem wordt gedetecteerd:**

- auto's die op kruispunten aankomen: bijv. afritten (voorbeeld **L**);

- auto's die aan de verkeerde kant van de weg rijden of die achteruit naar u toe rijden.



De Stop and Go adaptieve snelheidsregelaar moet worden gebruikt

buiten de bebouwde kom, op brede wegen met zichtbare lijnen.

### Detectie in een bocht



Als u een bocht inrijdt, kan de radar en/of camera wellicht tijdelijk niet in staat zijn om een voorliggende te detecteren (voorbeeld **M**).

**Het systeem kan de auto laten versnellen.**

Als u een bocht uitrijdt, kan de detectie van voorliggers verstoord of vertraagd worden.

**Het systeem kan de auto ongepast of vertraagd laten afremmen.**

### Detectie van voertuigen in aangrenzende rijstroken

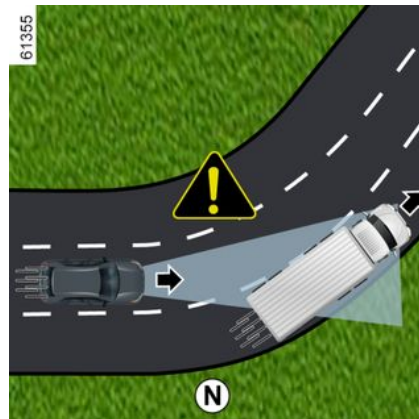

Het systeem kan voertuigen detecteren die op een aangrenzende rijstrook rijden als:

- u rijdt een bocht in (voorbeeld **N**);
- u rijdt op een weg met smalle rijstroken;

## STOP AND GO ADAPTIEVE SNELHEIDSREGELAAR

- de snelheid van de auto's op de aangrenzende rijstrook lager is en als één van deze auto's te dicht bij een andere rijstrook rijdt.

Het systeem kan de auto ten onrechte laten vertragen of afremmen.

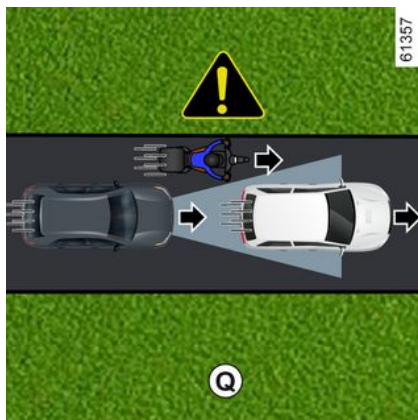
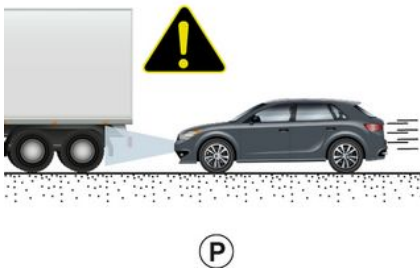

### Auto's die verborgen zijn door hoogtevverschillen in de weg

Het systeem kan geen voertuigen detecteren die verborgen zijn door hoogtevverschillen in de weg of die zich buiten de detectiezones van de camera en radar bevinden doordat u een helling op- of afrijdt.

### Auto's buiten de detectiezones van camera en radar

Het systeem reageert laat of helemaal niet als de auto's zich buiten de detectiezones van de camera en radar bevinden, met name in deze gevallen:

- voertuigen die voorwerpen transporteren die langer zijn dan de lijn;

- het gedeelte van een lang voertuig (voorbeeld **P**) is buiten de radar detectiezone valt (bouwmachines, sleepwagens die landbouwmachines verslepen enz.);
- voertuigen die niet in het midden van de rijstrook rijden;
- smalle auto's die zeer dichtbij zijn (voorbeeld **Q**).

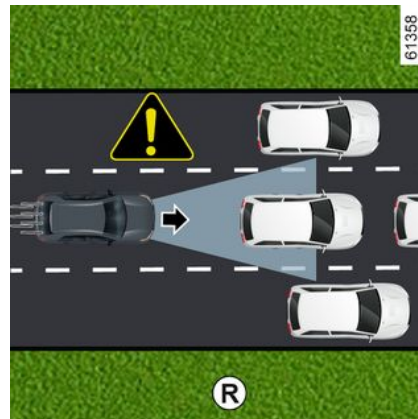

### Stilstaande en langzaam rijdende voertuigen

Als uw snelheid hoger is dan ongeveer 50 km/u, is er geen detectie:

- stilstaande auto's (voorbeeld **R**);
- zeer langzaam rijdende voertuigen.

## STOP AND GO ADAPTIEVE SNELHEIDSREGELAAR

Als uw snelheid lager is dan ongeveer 50 km/u, reageert het systeem wellicht niet of zeer laat op:

- stilstaande auto's (voorbeeld **R**);
- zeer langzaam rijdende voertuigen;

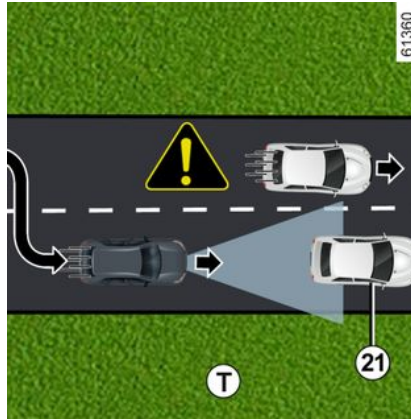
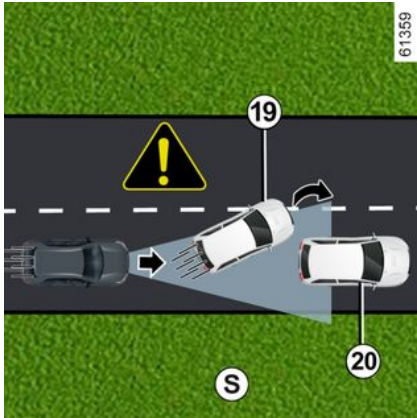

- voorliggers **19** die wisselen van rijstrook en zo een stilstaande auto **20** onthullen (voorbeeld **S**);
- wanneer de auto stilstaat **21**, wanneer u van rijstrook wisselt (voorbeeld **T**).

**i** Wees altijd gereed om onder alle omstandigheden te reageren.

**De bestuurder moet altijd controle houden over de auto.**

De Stop and Go adaptieve snelheidsregelaar kan geen noodstop activeren en heeft slechts een beperkte remcapaciteit.

3

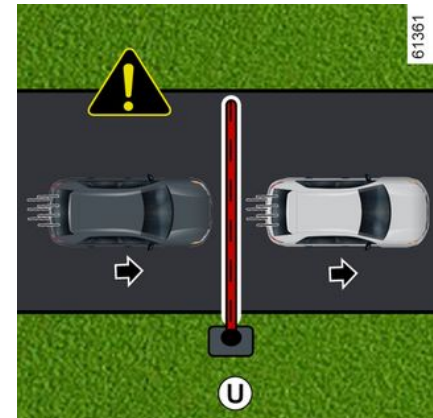

**Geen detectie van vaste obstakels en kleine objecten**

## STOP AND GO ADAPTIEVE SNELHEIDSREGELAAR

### Wat niet door het systeem wordt gedetecteerd:

- voetgangers, fietsers, scooters, enz.;
- dieren;
- vaste obstakels (tolpoorten, muren enz.). (voorbeeld **U**).

Deze worden niet herkend door het systeem. Ze kunnen geen alarm of reactie van het systeem activeren.

### Detectie van voertuigen die met hoge snelheid in de rijstrook komen

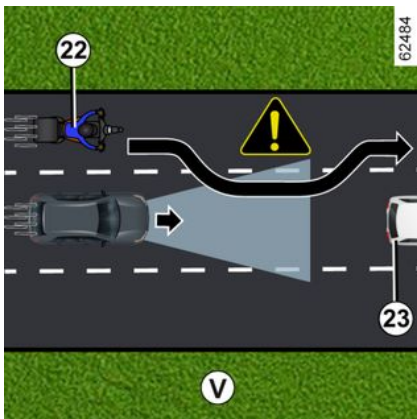

Als uw voertuig wordt ingehaald door een ander voertuig dat met hoge snelheid **22** rijdt (motor, auto, enz.) en dit voertuig komt tijde-

lijk tussen uw voertuig en uw voorligger **23**, kan dit leiden tot overmatig accelereren, vertragen of remmen.

# STOP AND GO ADAPTIEVE SNELHEIDSREGELAAR

## Waarschuwingen



Deze functie is een extra hulp tijdens het rijden. Ook met deze extra rijhulp is de bestuurder altijd verplicht om zich aan de snelheidslimieten en veilige afstanden te houden en alert te blijven.

De bestuurder moet altijd controle houden over de auto.

Naast de snelheidsborden en wegenkaartinformatie van de kaarten (bij voertuigen uitgerust met de functie "Detectie van verkeersborden"), wordt er geen rekening gehouden met andere verkeersinformatie (verkeerslichten, zebrapaden enz.). De bestuurder moet altijd zijn snelheid aanpassen aan de omgeving en aan de verkeersomstandigheden, ongeacht de aanwijzingen van het systeem.

Het systeem mag in geen geval worden vergeleken met een hindernissensensor of een antibotsingssysteem.

**Gebruik de functie adaptieve snelheidsregelaar Stop and Go buiten de bebouwde kom, op brede wegen met zichtbare lijnen.**

### **Werkzaamheden/reparaties van het systeem**

- Bij een botsing wordt de uitlijning van de radar en/of camera mogelijk gewijzigd, wat gevolgen kan hebben voor de correcte werking ervan. Schakel het systeem uit en neem contact op met een merkdealer.
- Alle werkzaamheden in de buurt van de radar en/of camera (reparaties, vervangingen, aanpassingen aan de voorruit, lakwerk, enz.) moeten worden uitgevoerd door een vakman.

Enkel een erkende dealer mag aan het systeem werken.

## STOP AND GO ADAPTIEVE SNELHEIDSREGELAAR



### Uitschakelen van de functie

Schakel de functie uit indien:

- de auto wordt gesleept (bij pech);
- de auto een aanhangwagen of caravan trekt;
- de auto rijdt in een tunnel of in de buurt van een metalen structuur;
- de auto bij een tolgewoort, een gebied met wegwerkzaamheden of in een smalle rijstrook komt;
- de auto rijdt op een zeer bochtige weg (bergweg enz.);
- de auto een zeer steile helling op- of afrijdt;
- het zicht is slecht (verblindend zonlicht, mist enz.);
- de auto rijdt op een glad wegdek (regen, sneeuw, grind, enz.);
- de weersomstandigheden zijn slecht (regen, sneeuw, zijwind, enz.);
- de radarzone is beschadigd (schokken, inslagen enz.);
- de camerazone is beschadigd (bijv. de binnen- of buitenkant van de voorruit);
- de voorruit is gebarsten of vervormd.

**Als het systeem abnormaal werkt, schakelt u dit uit en neemt u contact op met een erkende dealer.**



### Storingen van het systeem

Bepaalde omstandigheden kunnen het systeem storen of de correcte werking ervan verhinderen, zoals:

- de voorruit of de bumper is bedekt in de radarzone (door vuil, ijs, sneeuw, beslaan, kentekenplaatverlichting enz.);
- een complexe omgeving (tunnel enz.);
- slechte weersomstandigheden (sneeuw, zware regen, hagel, ijzel, enz.);
- slecht zicht (nacht, mist enz.);
- verblinding (felle zon, lichten van tegemoetkomende auto's enz.);
- een smalle, bochtige of heuvelige weg (scherpe bochten enz.);
- een auto met zeer verschillende snelheid;
- gebruik van matten die niet geschikt zijn voor de auto. Gebruik aan de bestuurderskant matten die geschikt zijn voor de auto en zet deze vast aan de vooraf geïnstalleerde onderdelen. Controleer regelmatig of ze goed vastzitten. Stapel niet meerdere matten op elkaar. **Gevaar van hakende pedalen.**

### In dat geval kan het systeem onbedoeld remmen of versnellen.

Onvoorziene situaties kunnen gevolgen hebben voor de werking van het systeem. Bepaalde objecten of auto's die in de herkenningzone van de camera of de radar verschijnen, kunnen verkeerd worden geïnterpreteerd door het systeem. Dit kan leiden tot onterecht versnellen of vertragen.

**U moet altijd uitkijken voor plotselinge gebeurtenissen die zich tijdens het rijden kunnen voordoen. Houd altijd de auto onder controle door uw voeten vlakbij de pedalen te houden, zodat u voorbereid bent op elke situatie.**

# PARKEERHULP

## Parkeerhulp

### De werking van de startvergrendeling

3

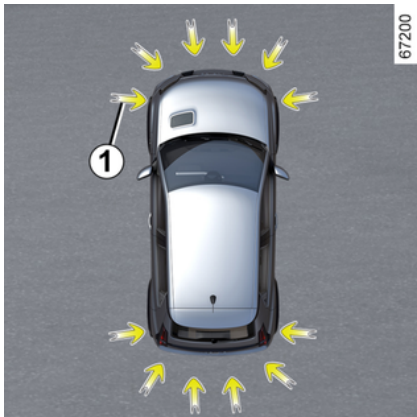

Ultrasonische sensoren, zoals aangegeven met pijlen 1, zijn in de bumpers gemonteerd om obstakels in de buurt van de auto te detecteren.

De functie waarschuwt de bestuurder via geluidssignalen en een display dat het gebied aangeeft waar het obstakel werd gedetecteerd.

Afhankelijk van de apparatuur detecteert het systeem obstakels voor, achter en aan de zijkanten van de auto.

Het systeem van de parkeerhulp wordt pas ingeschakeld als de auto langzamer dan ongeveer 10 km/uur rijdt.

Het systeem houdt geen rekening met sleep- of draagsystemen die niet door het systeem worden herkend.



Deze functie is een extra hulp tijdens het rijden.

Deze functie kan nooit de oplettendheid en verantwoordelijkheid van de bestuurder vervangen bij het achteruit manoeuvreren.

De bestuurder moet altijd bedacht zijn op plotselinge gebeurtenissen tijdens het rijden: let dus bij het manoeuvreren altijd op uw blinde hoek en kijk of daar geen kleine, smalle obstakels (zoals een kind, dier, kinderwagen, fiets, steen, paaltje, enz.) zijn.



Bij het manoeuvreren kan de auto aan de onderkant ergens tegenaan rijden (bijvoorbeeld contact met een paaltje, een trottoir of ander stadsmeubilair) en daardoor beschadigd raken (bijvoorbeeld vervorming van een as). Om ieder risico van een ongeval te voorkomen, moet u uw auto door een merkdealer laten controleren.

### Locatie van de ultrasoonsensoren 1

Zorg ervoor dat de omgeving rond de ultrasone sensoren, aangeduid door de pijlen 1, niet worden afgedekt (door vuil, modder, sneeuw, een slecht gemonteerde kentekenplaat enz.), geraakt, aangepast (inclusief lakwerk) of belemmerd door een accessoire aan de voorkant of (afhankelijk van de auto) de achterkant of zijkanten van uw voertuig.

# PARKEERHULP

## Werkzaamheden

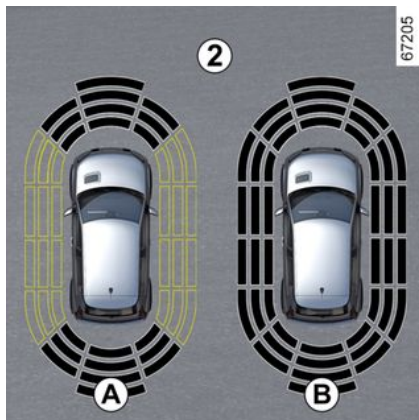

Door het display **2** wordt de omgeving van de auto weergegeven en worden geluidssignalen gegeven.

Afhankelijk van de apparatuur kan het nodig zijn om enkele meters af te leggen voordat de zijdetectie wordt geactiveerd.

Als alle zones een grijze achtergrond hebben, wordt de volledige omtrek van de auto bewaakt:

- display **A**: de omgeving rondom de auto wordt geanalyseerd;
- display **B**: de omgeving rond de auto is geanalyseerd.

## Waarneming van obstakels

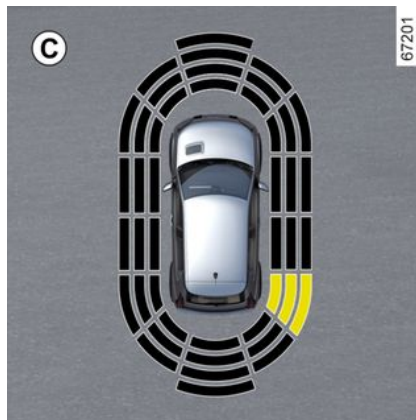

Het systeem detecteert de meeste obstakels voor, achter en naast de auto.

De frequentie van het geluidssignaal neemt toe naarmate de auto een obstakel nadert, totdat het een ononderbroken pieptoon wordt als de auto zich op ongeveer 20 cm van een obstakel bevindt dat aan de zijkanten wordt gedetecteerd en ongeveer 30 cm voor een obstakel dat aan de voor- of achterkant wordt gedetecteerd.

Het gebied waar het obstakel is gedetecteerd, wordt weergegeven (display **C**). Afhankelijk van de auto wordt het gebied groen, oranje

(of geel, afhankelijk van de auto) of rood weergegeven, ook afhankelijk van de nabijheid van het gedetecteerde obstakel.

**i** Opmerking: als de rijrichting verandert tijdens een manoeuvre, wordt het risico op een botsing met een obstakel mogelijk te laat gesignaleerd.

## Speciaal geval van obstakels gedetecteerd aan de zijkant

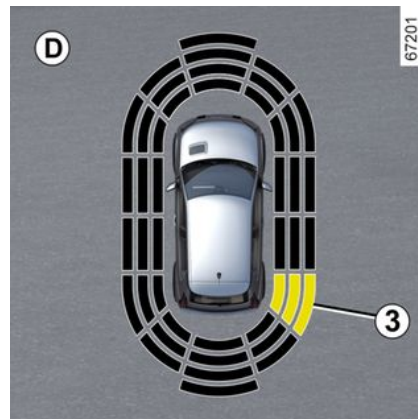

Het systeem bepaalt de rijrichting aan de hand van de richting van

3

## PARKEERHULP

de wielen en waarschuwt u voor het risico op botsing met een obstakel **3** aan de zijkant van de auto.

Als er een obstakel wordt gedetecteerd naast de auto:

- weerklinkt er bij het risico op een botsing een geluidssignaal met een steeds hogere frequentie naargelang u het obstakel nadert, tot het geluidssignaal continu weerklinkt. Het gebied waar het obstakel **3** is gedetecteerd, wordt weergegeven (display **D**).
- als er geen risico op een botsing bestaat, wordt er geen signaal afgegeven wanneer u het obstakel nadert. Afhankelijk van de auto wordt het gebied waar het obstakel **3** is gedetecteerd afgewisseld weergegeven.



Opmerking: als de rijrichting verandert tijdens een manoeuvre, wordt het risico op een botsing met een obstakel mogelijk te laat gesignaleerd.

## Inschakelen/uitschakelen

### In-/uitschakelen via het multimediascherm **4**



Druk via de "Voertuig"-modus van uw multimediascherm **4** op het menu "Parkeerhulp".

Activeer of deactiveer zones die door de ultrasonische detectoren worden bestreken.

Raadpleeg de gebruiksaanwijzing van het multimediasysteem voor meer informatie.

**Opmerking:** afhankelijk van de auto kan de detectiezone achter niet worden gedeactiveerd.

## Automatisch uitschakelen van de parkeerhulp

Het systeem schakelt uit:

- als de auto sneller rijdt dan ongeveer 10 km/u;
- afhankelijk van het voertuig, als het voertuig langer dan ongeveer vijf seconden stilstaat en er een obstakel is gedetecteerd (bijvoorbeeld in een file, enz.);
- in de stand **N**;
- wanneer een Bedieningsfout wordt gedetecteerd.

**Opmerking:** afhankelijk van de auto, als deze is uitgerust met een trekhaak die door het systeem wordt herkend, wordt alleen de parkeerhulp achter uitgeschakeld.

## Instellingen



Voer deze aanpassingen uitsluitend uit als de auto stilstaat.

## PARKEERHULP

 Telkens wanneer de auto wordt gestart, wordt de activeringsstatus hersteld die is opgeslagen toen de motor werd uitgeschakeld.

### Instellingen op het multimediascherm 4



Als de auto stilstaat, drukt u in de wereld "Voertuig" op uw multimediascherm 4 op het menu "Parkeerhulp".

Raadpleeg de gebruiksaanwijzing van het multimediasysteem voor meer informatie.

### Het geluid van het systeem uitgeschakelen

(afhankelijk van de auto)

Schakel het geluid van de parkeerhulp in of uit.

**Opmerking:** als u het geluid dempt, wordt u bij het naderen van een obstakel alleen gewaarschuwd door het display.

### Geluidsvolume van de parkeerhulp

Pas het volume van de parkeerhulp aan met behulp van de volumebalk.

 Telkens wanneer de auto wordt gestart, blijft de functie in de modus die is opgeslagen toen de motor voor het laatst werd uitgeschakeld.

### Bijzondere gevallen

U kunt geluidswaarschuwingen of, afhankelijk van de auto, de betreffende detectiezone handmatig deactiveren in het geval dat:

– er vóór de ultrasone sensoren een trekhaak of een aanhanger-

of laadsysteem zit dat niet door het systeem wordt herkend;  
– de ultrasone sensoren zijn beschadigd.

**Opmerking:** zelfs als het geluid is gedempt, blijven de displays u waarschuwen.

### Storingen

Wanneer het systeem een storing detecteert: ofwel waarschuwt een geluidssignaal u gedurende ongeveer drie seconden wanneer de achteruitversnelling wordt ingeschakeld, vergezeld van de melding "Controleer parkeersensoren" op het instrumentenpaneel, ofwel geeft het systeem geen geluid of display wanneer de achteruitversnelling wordt ingeschakeld.

Controleer of de ultrasone sensoren schoon zijn.

Als de storing aanhoudt, raadpleeg dan een merkdealer.

## Tips



Als de auto rijdt met een snelheid van minder dan ongeveer 10 km/u, kunnen sommige geluidsbronnen (motorfiets, vrachtwagen, drillboor, enz.) de geluidssignalen van de parkeerhulp opwekken.



### **Werkzaamheden/reparaties van het systeem**

- In geval van een botsing kan de uitlijning van de sensoren mogelijk worden gewijzigd, waardoor deze wellicht niet meer naar behoren werken. Schakel de functie uit en neem contact op met een erkende dealer.
- Alle werkzaamheden in de buurt van de opname-elementen (reparaties, vervangingen enz.) moeten worden uitgevoerd door een vakman.

Enkel een erkende dealer mag aan het systeem werken.

### **Storingen van het systeem**

Bepaalde omstandigheden kunnen het systeem verstoren of de correcte werking ervan verhinderen, bijvoorbeeld:

- slechte weersomstandigheden (regen, sneeuw, hagel, ijzel, enz.);
- sommige soorten geluid (motorfiets, vrachtwagen, pneumatische boormachine enz.).
- montage van een niet-compatibele trekhaak of haak.

### **Risico van vals alarm of afwezigheid van waarschuwingen**

Als het systeem zich abnormaal gedraagt, neem dan contact op met een erkende dealer.



### **Beperkingen voor de werking van het systeem**

- De zone rond de opname-elementen moet schoon blijven en mag niet worden gewijzigd, om de goede werking van het systeem te waarborgen.
- Kleine voorwerpen die dichtbij de auto bewegen (motoren, fietsen, voetgangers, enz.) worden mogelijk niet door het systeem herkend.
- Het systeem detecteert mogelijk geen obstakels die zich te dicht bij het voertuig bevinden.
- Het systeem geeft wellicht geen waarschuwing als de andere auto's of obstakels een snelheid hebben die aanzienlijk verschilt van de uwe.
- Tijdens een koerswijziging tijdens een manoeuvre kan het systeem obstakels met vertraging melden.
- Als de auto een aanhanger trekt, moet het parkeerhulpsysteem achter worden uitgeschakeld.

## PARKEERHULP

### Achteruitrijcamera

#### Werkzaamheden



Wanneer de achteruitversnelling is ingeschakeld, geeft de camera **1** aan de achterkant van de auto een beeld van de omgeving achter de auto op het multimediascherm **2**, samen met drie geleidelijnen **3**, **4** of **5** (vast, bewegend en geleidelijnen aanhanger).

Dit systeem gebruikt verschillende geleidelijnen: bewegend voor de verplaatsingsrichting en vast voor de afstand. Als de rode zone bereikt is, gebruikt u de afbeelding

van de bumper om nauwkeurig te stoppen.



#### Vaste geleidelijnen **3**

De vaste richtlijn bestaat uit gekleurde markeringen **A**, **B** en **C** die de afstand achter de auto aangeven:

- **A** (rood) op ongeveer 30 centimeter van de auto;
- **B** (geel) op ongeveer 70 centimeter van de auto;
- **C** (groen) op ongeveer 150 centimeter van de auto.

De tekening blijft staan en geeft de verplaatsingsrichting van de auto aan als de wielen in lijn zijn met de auto.

#### Bewegende geleidelijnen **4**

Deze wordt in het blauw getoond op het multimediascherm **2**. Dit duidt de verplaatsingsrichting van de auto aan, volgens de stand van het stuurwiel.

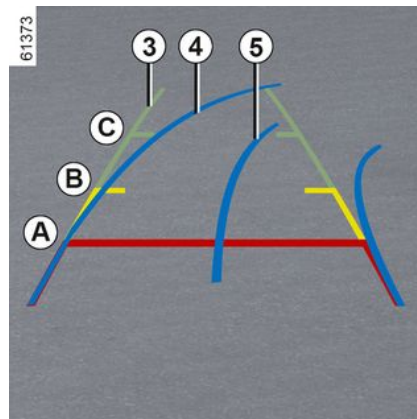

#### Aanhanger geleidelijnen **5**

Deze wordt in het blauw getoond op het multimediascherm **2**. Deze geeft de verplaatsingsrichting van de dissel van de aanhanger aan afhankelijk van de stand van het stuurwiel. Hiermee kan de bestuurder de trekhaak zo dicht mogelijk bij de trekkop van de aanhanger plaatsen.

#### « Aanhangwagen weergave »

Als een aanhangwagen is aangesloten, drukt u in een vooruitver-

## PARKEERHULP

snelling op het menu "Camera" in de modus "Voertuig" op uw multimediascherm **2** om de camera **1** in staat te stellen gedurende ongeveer 30 seconden een beeld van de omgeving aan de achterkant te verzenden.

### Instellingen



Druk op het multimediascherm **2**, met de achteruitversnelling ingeschakeld, op de knop "Instellingen" om de geleidelijnen toe te voegen of te verwijderen en de instellingen van het camerabeeld aan te passen (helderheid, contrast enz.).

Raadpleeg de gebruiksaanwijzing van het multimediasysteem voor meer informatie.

 Zorg ervoor dat de camera niet bedekt is (vuil, modder, sneeuw, condens, enz.).

### De functie "Zoom auto" functie

Als er achter het voertuig een obstakel wordt gedetecteerd, schakelt de functie "Zoom auto" van de huidige weergave naar een bovenaanzicht van achteren.

Zie de multimedia-instructies voor het in-/uitschakelen van de functie "Zoom auto"

 Het scherm geeft een omgekeerd beeld, zoals in een spiegel.

De tekeningen zijn weergaven die op een vlakke ondergrond worden geprojecteerd. Deze informatie is niet geldig als deze wordt weergegeven op een verticaal object of een object op de grond.

De voorwerpen die op de rand van het scherm verschijnen kunnen vervormd zijn.

In geval van te veel licht (sneeuw, auto in de zon, enz.) kan het zicht van de camera gestoord zijn.

Als de bagageklep geopend of niet goed gesloten is, verschijnt de melding "Achterklep open".

### Storingen

Als de achteruitversnelling is ingeschakeld en het systeem een bedieningsfout detecteert, wordt het multimediascherm **2** tijdelijk zwart.

Dit kan komen door een storing die van invloed is op de camera of het

## PARKEERHULP

scherm (helderheid, vast beeld, vertraagde communicatie, enz.).

Als de tijdelijke weergave van het zwarte scherm aanhoudt, neem dan contact op met een erkende dealer.

3



Deze functie is een (extra) hulpmiddel. De bestuurder moet altijd opletten en blijft verantwoordelijk.

De bestuurder moet altijd bedacht zijn op plotselinge gebeurtenissen tijdens het rijden: let dus bij het manoeuvreren altijd op uw blinde hoek en kijk of daar geen kleine, smalle obstakels (zoals een kind, dier, kinderwagen, fiets, steen, paaltje, enz.) zijn.

### Het verschil tussen de geschatte afstand en de werkelijke afstand

#### Achteruit een steile helling oprijden

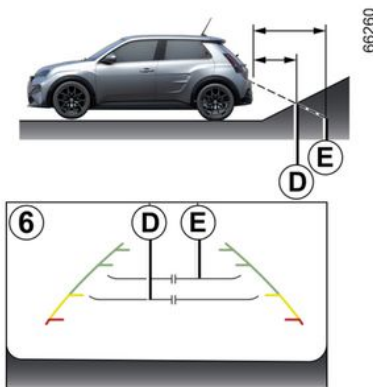

De vaste richtlijnen **6** tonen de afstanden dichterbij dan ze werkelijk zijn.

De voorwerpen die op het scherm worden getoond, zijn in werkelijkheid verder weg op de helling.

Als er op het scherm bijvoorbeeld een voorwerp op **D** wordt weergegeven is de werkelijk afstand **E** van het voorwerp.

#### Achteruit een steile helling afrijden

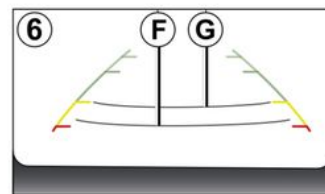

De vaste richtlijnen **6** tonen de afstanden verder weg dan ze werkelijk zijn.

Daarom zijn de voorwerpen die op het scherm worden getoond in werkelijkheid dichterbij op de helling.

Als er op het scherm bijvoorbeeld een voorwerp op **G** wordt weergegeven is de werkelijk afstand **F** van het voorwerp.

## PARKEERHULP

### Achteruitrijden richting een uitsteeksel

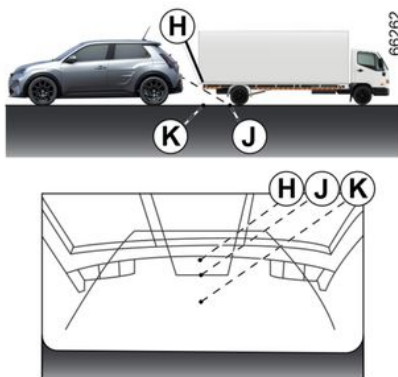

Positie **H** lijkt verder weg dan de positie **J** op het scherm. Maar positie **H** is op dezelfde afstand als positie **K**.

De verplaatsingsrichting die wordt aangegeven door de vaste en mobiele richtlijnen houden geen rekening met de hoogte van het voorwerp. Het risico bestaat ook dat de auto tegen het voorwerp botst als deze er in zijn achteruit naar toe **K** rijdt.

## Handsfree parkeren

### Introductie

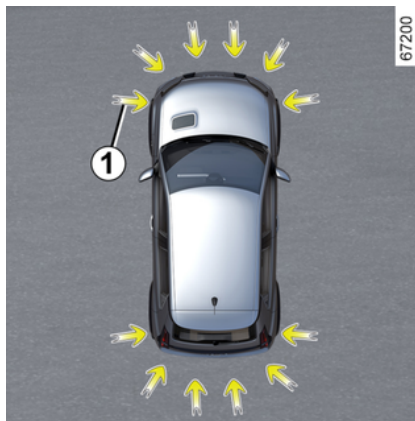

Ultrasoon sensoren, zoals aangegeven met de pijlen **1**, die in de bumpers van de auto zijn gemonteerd, helpen een toegankelijke parkeerplaats te vinden en ondersteunen bij de parkeermanoeuvre.

Haal uw handen van het stuurwiel, u bedient alleen:

- het gaspedaal;
- het rempedaal;
- hendel.

U kunt op elk moment de controle opnieuw overnemen door aan het stuurwiel te draaien.



Deze functie is een extra hulp tijdens het rijden.

Deze functie kan nooit de oplettendheid en verantwoordelijkheid van de bestuurder vervangen bij het achteruit manoeuvreren.

De bestuurder moet altijd bedacht zijn op plotselinge gebeurtenissen tijdens het rijden: let dus bij het manoeuvreren altijd op uw blinde hoek en kijk of daar geen kleine, smalle obstakels (zoals een kind, dier, kinderwagen, fiets, steen, paaltje, enz.) zijn.

## PARKEERHULP



Bij het manoeuvreren kan de auto aan de onderkant ergens tegenaan rijden (bijvoorbeeld contact met een paaltje, een trottoir of ander stadsmeeubilair) en daardoor beschadigd raken (bijvoorbeeld vervorming van een as). Om ieder risico van een ongeluk te voorkomen, moet u uw auto door een merkdealer laten controleren.

### Inschakelen



2

Als de auto stilstaat of minder dan ongeveer 30 km/u rijdt, zijn er verschillende manieren om toegang te krijgen tot de functie:

- Via het multimediascherm **3** drukt u in de wereld "Voertuig" **2** op het menu "Rijhulpmiddelen" en vervolgens op het tabblad "Parkeeren" om het menu Park Assist te openen;
- via de widget "Handsfree parkeren" (indien vooraf geconfigureerd);
- via de knop "Favorieten" op het stuur (indien vooraf geconfigureerd).

Raadpleeg de gebruiksaanwijzing van het multimediasysteem voor meer informatie.

### Bijzonderheden



Zorg ervoor dat de ultrasone detectoren die door de pijlen **1** worden aangegeven, niet bedekt zijn (door vuil, modder, sneeuw, een slecht gemonteerde kentekenplaat enz.).

### Keuze van het manoeuvre

Het systeem kan vier drie soorten manoeuvre uitvoeren:

- het parkeren van het voertuig op een parallelle of loodrechte parkeerplaats;

## PARKEERHULP

- de parallel geparkeerde auto weer uitrijden.

Selecteer in het multimediascherm **3** de manoeuvre dat u wilt uitvoeren.

**Opmerking:** bij het starten van de auto of na een geslaagde fileparkeer manoeuvre met behulp van het systeem, stelt het systeem standaard het manoeuvre om uit te rijden voor.

In andere gevallen kan het standaardmanoeuvre worden ingesteld in het multimediascherm **3**.

Raadpleeg de gebruiksaanwijzing van het multimediasysteem voor meer informatie.



Het systeem start op. De parkeerhulp, en (bij auto's die hiermee zijn uitgerust) de achteruitrijcamera wordt ingeschakeld zodat de bestuurder het manoeuvres → **278** en → **284** beter kan visualiseren.

## Werkzaamheden



Deze functie is een extra hulp tijdens het rijden.

Deze functie kan daarom tijdens manoeuvres in geen enkele omstandigheid plaatsvervangend zijn voor de waakzaamheid en de verantwoordelijkheid van de bestuurder (de bestuurder moet te allen tijde bereid zijn om te remmen).



Tijdens het manoeuvreren kan het stuurwiel snel draaien; steek uw handen niet door de spaken en let erop dat er niets in vast komt te zitten.

## Het parkeren van het voertuig op een parallelle of loodrechte parkeerplaats

Zolang de auto minder dan ongeveer 30 km/u rijdt, zoekt het systeem naar beschikbare parkeer-

plaatsen aan beide zijden van de auto.

Wanneer een plaats is gevonden, verschijnt deze op het multimediascherm **3**, aangeduid met de letter "P". Rijd langzaam totdat het bericht "STOP" verschijnt en een pieptoon klinkt. Als er aan weerszijden van de auto meerdere plaatsen worden gedetecteerd, moet u de gewenste ruimte selecteren door de richtingaanwijzer te activeren. Als de plaatsen zich aan dezelfde kant van het voertuig bevinden, wordt alleen rekening gehouden met de laatste ruimte die door het systeem is gedetecteerd.

De plaats wordt groen op het multimediascherm **3** en wordt aangeduid met de letter "P".

- Stop de auto;
- schakel de achteruitversnelling in.

Het controlelampje  wordt weergegeven op het instrumentenpaneel in combinatie met een geluidssignaal.

- Laat het stuur los;
- volg de instructies op het multimediascherm **3**.

U mag niet sneller dan ongeveer 7 km/u rijden.

## PARKEERHULP

Als het indicatielampje  verdwijnt en u een piepsignaal hoort, is het manoeuvre voltooid.

### 3 De parallel geparkeerde auto weer uitrijden.

- Activeer de functie "Handsfree parkeren";
- selecteer de modus "Uitrijden".
- activeer de richtingaanwijzers aan de kant waarop u de auto wilt verlaten;

Als aan alle voorwaarden is voldaan, verschijnt er een bericht op het multimediascherm **3** om de manoeuvre te starten.

- Druk op OK om te starten.

het waarschuwinglampje  verschijnt op het instrumentenpaneel en er klinkt een geluidssignaal.

- Laat het stuur los;
- voorwaartse en achterwaartse manoeuvres uit te voeren volgens de instructies op het multimediascherm **3** en met behulp van de waarschuwingen van de parkeerhulp.

U mag niet sneller dan ongeveer 7 km/u rijden.

Zodra de auto zich in een positie bevindt om de parkeerplaats te verlaten, gaat het waarschuwing-

lampje  op het instrumentenpaneel uit, klinkt er een pieptoon en verschijnt er een bericht op het multimediascherm **3** om te bevestigen dat het manoeuvre voltooid is.

### Het manoeuvre onderbreken/hervatten

Het manoeuvre wordt in de volgende gevallen uitgeschakeld:

- een obstakel op de route maakt het onmogelijk om het manoeuvre af te maken;
- een passagiersportier of de achterklep wordt geopend.

Het waarschuwinglampje  verdwijnt en er klinkt een pieptoon om u te melden dat de manoeuvre is onderbroken. Het bericht "Parkeermanoeuvre uitgesteld" en de reden voor de onderbreking van de manoeuvre worden weergegeven op het multimediascherm **3**.

Zorg ervoor dat:

- u moet het stuur loslaten; en

- alle deuren en de achterklep gesloten zijn; en

- er zich geen obstakels op de route bevinden;

en

- de motor gestart is.

Als het waarschuwinglampje

 knippert, is het systeem opnieuw beschikbaar om de manoeuvre te hervatten.

Om de manoeuvre te hervatten, drukt u op het menu "Parkeerhulp".

Het controlelampje  verschijnt op het instrumentenpaneel.

Volg de instructies die op het multimediascherm **3** worden weergegeven.

### Het manoeuvre annuleren

Het manoeuvre wordt in de volgende gevallen geannuleerd:

- u neemt het stuur vast;
- de auto staat te lang stil;
- de parkeerrem is ingeschakeld;
- de auto rijdt sneller dan ongeveer 7 km/u;
- de wielen van de auto zijn geslipt;

## PARKEERHULP

- op de start/stop-knop van de motor wordt gedrukt;
- via het multimediascherm 3;
- De instructies op het multimedia-scherm worden niet opgevolgd;
- de bestuurdersgordel niet is vastgemaakt;
- Het bestuurdersportier wordt geopend;
- u hebt meer dan tien bewegingen vooruit/achteruit uitgevoerd tijdens één manoeuvre;
- als de sensoren van de parkeerhulp vuil zijn of afgedekt zijn.

Het waarschuwingslampje  verdwijnt en er klinkt een pieptoon om u te melden dat de manoeuvre is afgebroken. Het bericht "Parkeermanoeuvre geannuleerd" en de reden voor de annulering van het manoeuvre worden weergegeven op het multimedia-scherm 3.

### Functie niet beschikbaar

Wanneer u een van de methoden voor systeemactivering selecteert en niet aan de werkingsvoorwaarden is voldaan, wordt de melding "Handsfree parkeren niet beschikbaar" weergegeven op het instrumentenpaneel om u te informeren dat de functie niet beschikbaar is.

## Storingen

Als de functie een storing signaleert, verschijnen de volgende meldingen op het instrumentenpaneel:

- "Park Assist controleren" samen met het waarschuwingslampje



of

- « Controleer parkeersensoren » ;

of

- « Parkeerhulp controleren ».

Reinig de ultrasoonsensoren. Als het probleem aanhoudt, moet u een erkende dealer raadplegen.

**Opmerking:** als er een storing is in de functie, wordt de auto niet stopgezet.

**Neem onmiddellijk controle over de auto.**

## Waarschuwingen



Deze functie is een extra hulp tijdens het rijden. Deze functie kan in geen geval de waakzaamheid en verantwoordelijkheid van de bestuurder vervangen; deze moet altijd de controle over zijn auto behouden. Zorg ervoor dat tijdens het manoeuvre de verkeersregels worden gevolgd die gelden in het land waarin u zich bevindt.

De bestuurder moet altijd op zijn/haar hoede zijn voor plotselinge gebeurtenissen tijdens het rijden: let er altijd op dat er zich bij het manoeuvreren geen kleine, smalle bewegende obstakels in de blinde hoek bevinden, zoals een kind, dier, kinderwagen, fiets, kei, paaltje, trekhaak, enz.

### **Werkzaamheden/reparaties van het systeem**

- Bij een botsing kan de werking van de sensoren worden verstoord. Schakel de functie uit en neem contact op met een erkende dealer.
- Alle werkzaamheden in de buurt van de sensoren (reparaties, vervangingen, aanpassingen aan de buitenbeleding, enz.) moeten door een vakman/vakvrouw worden uitgevoerd.

Enkel een erkende dealer mag aan het systeem werken.

### **Storingen van het systeem**

Bepaalde condities kunnen de werking van het systeem verstoren of belemmeren, zoals slechte weersomstandigheden (sneeuw, hagel, ijs, enz.).

Als het systeem abnormaal werkt, schakelt u dit uit en neemt u contact op met een erkende dealer.

### **Risico van onjuiste vals alarm.**

#### **Bependingen van de werking van het systeem**

- Het systeem kan geen voorwerpen detecteren in de dode hoeken van de sensoren.
- Controleer altijd voor en tijdens het hele manoeuvre of de parkeerplaats die wordt voorgesteld door het systeem, werkelijk beschikbaar is en vrij van obstakels.
- Het systeem mag niet worden gebruikt bij het trekken van een aanhangwagen of als een aanhanger- of laadsysteem aan de auto of omringende auto's is gemonteerd.

# PARKEERHULP

## Uitparkeerwaarschuwing

### Introductie

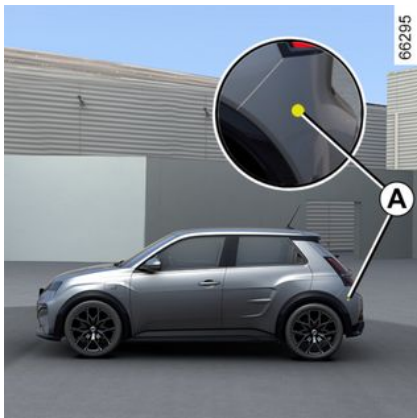

Op basis van de informatie van de radars aan elke kant van de achterbumper (zone **A**), waarschuwt het systeem de bestuurder als er een andere auto in de detectiezone **B** verschijnt.

De functie wordt ingeschakeld als:

- de achteruitversnelling is ingeschakeld;

en

- De auto staat stil of rijdt met lage snelheid.

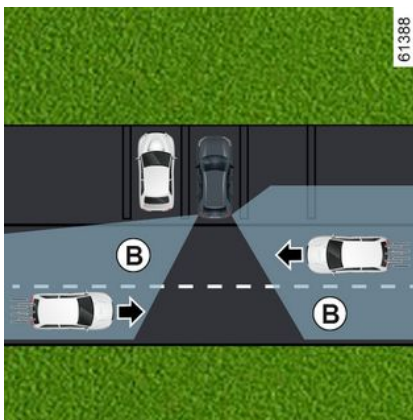

De detectiecapaciteit van het systeem hangt af van de omgeving rond de auto (vaste objecten, enz.) en de staat van de bumper enz.



Deze functie is een extra hulp tijdens het rijden. Deze functie kan in geen geval de waakzaamheid en verantwoordelijkheid van de bestuurder vervangen; deze moet altijd de controle over zijn auto behouden.

### Bijzonderheid



Zorg ervoor dat de radarzone **A** niet bedekt is (stickers, modder, sneeuw enz.).

## PARKEERHULP

Als een radar bedekt is, verschijnt het bericht "Zijnsensoren geen zicht" op het instrumentenpaneel. Reinig het gebied waar de sensoren zich bevinden.

### 3 In-/uitschakelen via het multimediascherm 1



Zie de multimedia-instructies voor het in-/uitschakelen van de functie.

Selecteer ON of OFF.

### Werkzaamheden



De functie waarschuwt u als er in de zone **B** een auto is die uw auto nadert.

Wanneer een voertuig wordt gedetecteerd, lichten de waarschuwingslampjes **2** op beide buitenspiegels **3** op.

**Opmerking:** maak de buitenspiegels **3** regelmatig schoon zodat de waarschuwingslampjes **2** zichtbaar blijven.

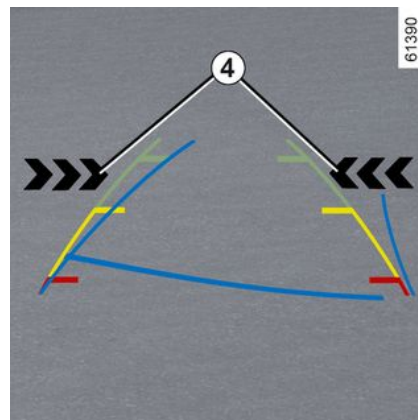

De waarschuwingslampjes **4** op het multimediascherm geven aan aan welke kant de naderende auto is gedetecteerd.

**Opmerking:** reinig de camera regelmatig zodat deze goed zicht heeft.

Waarschuwinglichten **2** en **4** gaan vergezeld van een pieptoon wanneer de achteruitversnelling wordt ingeschakeld en uw voertuig in beweging is.

### Storingen

Als de auto is uitgerust met een door het systeem herkende trekhaak en er is een aanhanger bevestigd, dan wordt de uitparkeer-

## PARKEERHULP

waarschuwing automatisch gedeactiveerd en verschijnt de volgende melding op het instrumentenpaneel "Rijhulpsystemen niet beschikbaar".

Wanneer het systeem een fout opmerkt, verschijnt de melding "Controleer zijnsensoren" op het instrumentenpaneel. Ga naar een merkdealer.



Vanwege de sensoren achter de bumper is het raadzaam om werkzaamheden aan de bumper (reparatie, vervangen, lakwerk, enz.) te laten uitvoeren door een vakman.



### **Beperkingen voor de werking van het systeem**

- De radarzone moet schoon blijven en mag niet worden gewijzigd, om de goede werking van het systeem te waarborgen.
- Kleine objecten(motoren, fietsen, voetgangers, enz.) die naar de auto toe komen, worden mogelijk niet herkend.

### **Uitschakelen van de functie**

Schakel de functie uit indien:

- de radarzone **A** is beschadigd (achterbumper);
- De auto is uitgerust met een trekhaak die niet door het systeem wordt herkend.



Deze functie is een extra hulp tijdens het rijden. Deze functie kan in geen geval de

waakzaamheid en verantwoordelijkheid van de bestuurder vervangen; deze moet altijd de controle over zijn auto behouden.

Het systeem mag in geen geval worden vergeleken met een hindernissensor of een antibotsingssysteem.

### **Werkzaamheden/reparaties van het systeem**

- Een botsing kan de positie (en dus de werking) van de radars verstoren. Schakel de functie uit en neem contact op met een erkende dealer.
- Alle werkzaamheden in de buurt van de radars (reparatie, vervanging, lakwerk, enz.) moeten door een vakman worden uitgevoerd.

Enkel een erkende dealer mag aan het systeem werken.



# PARKEERHULP

## Bijzonderheid

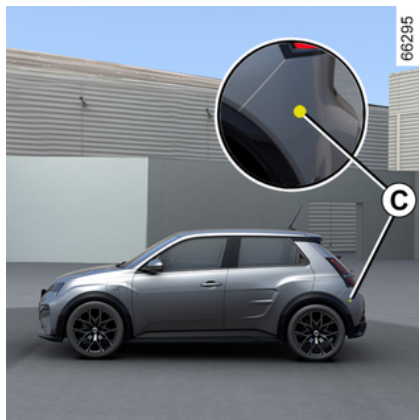

Let op dat de zone **C** rondom de radars aan elke kant van de achterbumper niet zijn bedekt (door vuil, modder, sneeuw enz.).

Als een radar bedekt is, verschijnt het bericht "Zijnsensoren geen zicht" op het instrumentenpaneel. Reinig het gebied waar de sensoren zich bevinden.

Schakel de functie uit indien:

- de radarzone **C** is beschadigd (achterbumper);
- De auto is uitgerust met een trekhaak die niet door het systeem wordt herkend.

## Werkzaamheden



Als een portier wordt geopend en een bewegend object wordt gedetecteerd, wordt het waarschuwingslampje **1** weergegeven op de buitenspiegel **2** en, afhankelijk van de auto, gaat de omgevingsverlichting op het voorportier branden.

**Opmerking:** maak de buitenspiegels **2** regelmatig schoon zodat het waarschuwingslampje **1** zichtbaar blijft.



Wanneer het gedetecteerde object heel dichtbij is, klinkt er een piepton, samen met het waarschuwingsbericht **3** "Zijdel. obstakel gedetecteerd" op het instrumentenpaneel.

**Opmerking:** het systeem blijft enige tijd actief nadat het contact is uitgeschakeld.

## PARKEERHULP

### De functie in-/uitschakelen via het multimediascherm 4



Zie de multimedia-instructies voor het in-/uitschakelen van de functie.



Wanneer de auto wordt ontgrendeld, keert de functie terug naar de laatst opgeslagen status op het multimediascherm.

### Omstandigheden waarin de do-delhoekwaarschuwing niet werkt

- De auto rijdt en staat niet volledig stil;
- de auto is van buitenaf vergrendeld;
- er zijn bewegende objecten (motoren, fietsen, voetgangers, voertuigen, enz.) naar of in de buurt van uw auto met een lage snelheid die door het systeem niet als een risico worden beschouwd;
- het bereik van de sensoren in de achterbumper wordt bedekt door objecten, zoals andere bijzonder breed geparkeerde voertuigen die zeer dicht bij uw auto geparkeerd staan.

Als de auto is uitgerust met een trekhaak die door het systeem wordt herkend, wordt het bericht "Rijhulpsystemen niet beschikbaar" op het instrumentenpaneel weergegeven. Hiermee wordt u geïnformeerd dat de functie niet operationeel is.

Raadpleeg uw erkende dealer voor het kiezen van de uitrusting die aangepast is aan uw auto.

### Storingen

Wanneer het systeem een fout opmerkt, verschijnt de melding "Controleer zijnsensoren" op het instrumentenpaneel. Raadpleeg voor de exacte gegevens de merkdealer.



Deze functie detecteert mogelijk bepaalde auto's of bewegende objecten in de

buurt van uw auto niet. Deze functie vervangt op geen enkele manier de waakzaamheid en verantwoordelijkheid van de bestuurder en de inzittenden van het voertuig, die altijd verantwoordelijk zijn om bijzondere aandacht te besteden aan de verkeerssituatie en het gebied te controleren voordat ze de auto verlaten.

#### **Storingen van het systeem**

Bepaalde omstandigheden (complexe omgeving, slechte weersomstandigheden, enz.) kunnen het systeem verstoren of de correcte werking ervan verhinderen, met het risico op valse alarmen.

# NOODOPROEP

## Introductie

Als de auto hiermee is uitgerust, worden de hulpdiensten via de noodoproepfunctie automatisch of handmatig verwittigd (kosteloos) bij een ongeval of als u onwel wordt, zodat ze zo snel mogelijk kunnen komen.

**Opmerking:** de noodoproepfunctie werkt:

- in landen die beschikken over de bijbehorende telematicadiensten en infrastructuur die geschikt zijn voor het systeem;
- afhankelijk van de netwerkdekking in de geografische regio waar de auto wordt bestuurd.

Als u de functie voor noodoproep gebruikt om te melden dat u een ongeval hebt gezien, houdt dit in dat u stopt zodra de verkeersomstandigheden dit toestaan, zodat de hulpdiensten uw auto kunnen vinden en daarmee de locatie van het gemelde ongeval.

Houd u altijd aan de ter plaatse geldende wetgeving.

 Gebruik de noodoproep alleen in een noodgeval, als u betrokken bent bij een ongeval of als u getuige bent van een ongeval of in fysieke nood bent.

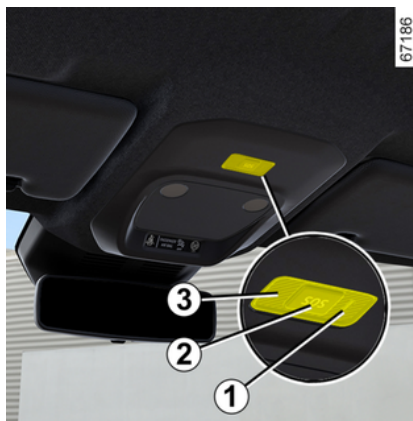

1. Waarschuwinglampje werking systeem:

- groen: operationeel (netwerk beschikbaar);
- uit: niet-operationeel (netwerk niet beschikbaar);
- rood: storing;
- groen knipperend: verbinding actief.

2. "SOS"-knop.
3. Microfoon.
4. Luidspreker (afhankelijk van de auto).



Een oproep verloopt altijd als volgt:

- de noodoproep wordt gestart;
- gegevens met betrekking tot het incident (plaatje van de fabrikant, tijdstip van de oproep, laatste locaties, richting van de auto, enz.) worden verzonden;
- er is spraakcommunicatie met de hulpdiensten;
- indien nodig wordt een hulpdienst gebeld.

## NOODOPROEP

Er zijn twee modi voor de noodoproep:

- automatische modus;
- Handmatige modus

### 3 Werkzaamheden

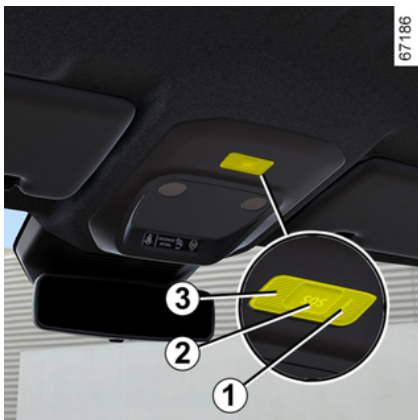

#### Automatische modus

Als de waarschuwingslampje automatische modus **1** groen oplicht, bevestigt dit dat het automatische systeem is ingeschakeld.

De noodoproep wordt automatisch gedaan als de beschermende uitrusting (gordelspanners, airbag, enz.) werd geactiveerd vanwege een ongeval.



In geval van een ongeluk blijft u, als de plaats en het verkeer dit toestaan, dicht bij de auto om eventuele oproepen van het callcenter snel te kunnen beantwoorden.

#### Handmatige modus

De noodoproep kan als volgt worden gestart:

- de knop **2** minstens drie seconden ingedrukt houden;
- of
- de knop **2** binnen 10 seconden vijf keer in te drukken.

Als de knop per ongeluk is ingedrukt, kunt u het gesprek annuleren door de knop **2** ongeveer twee seconden ingedrukt te houden voordat de verbinding met het callcenter tot stand komt.

Zodra de oproep is ingesteld, kan alleen het callcenter deze beëindigen.

#### Storingen

In sommige gevallen werkt de noodoproep niet (bijvoorbeeld bij een zwakke accu enz).

Wanneer het systeem een bedrijfsfout detecteert, verschijnt het waarschuwingslampje **1** gedurende meer dan 30 minuten rood. Raadpleeg zo snel mogelijk een erkende dealer.



Het systeem werkt met een speciale accu. De accu gaat ongeveer vier jaar mee (het waarschuwingslampje **1** wordt rood om u te waarschuwen). Ga naar een merkdealer.

## NOODOPROEP



Zonder de functie noodoproep is het systeem niet te volgen en zal niet constant worden bewaakt. Gegevens worden voortdurend en automatisch gewist en het systeem slaat alleen de laatste drie locaties van de auto op.

Op grond van de nationale wetgeving worden gegevens alleen verzonden in geval van een noodoproep. Gegevens die worden verzonden naar het callcenter worden behandeld overeenkomstig de privacywetgeving die van toepassing is in het land waarin u zich bevindt. Het systeem slaat de activiteitengeschiedenis maar voor 13 uur op.

De eigenaar van de auto heeft het recht zijn gegevens in te zien. Hij heeft het recht de gegevens te laten corrigeren, verwijderen of blokkeren.



Voor uw veiligheid en een goede werking van het systeem, moeten alle werkzaamheden aan de accu (uitbouwen, loskoppelen enz.) worden uitgevoerd door een gespecialiseerd vakman.

### **Risico op brandwonden door elektrische schokken.**

Houd u aan de vervangingsinstructies in het onderhoudsboekje. U mag deze niet overschrijden.

De accu is van een speciaal type. Zorg dat deze wordt vervangen door een van hetzelfde type.

Roep de hulp in van een merkdealer.

## RIJMODUS

Afhankelijk van de auto kunt u met het systeem RIJMODUS kiezen uit verschillende rijmodi die van invloed zijn op het rijden, de omgevingsverlichting, het comfort en de rijpositie:

- alle modi zijn voorgeconfigureerd en kunnen worden aangepast (sfeerverlichting, enz.);
- de modus Perso kan worden aangepast.

De rijstijlmodi regelen:

- stuurkracht;
- het elektronisch stabiliteitsprogramma;
- reageren van de motor.

Zij zijn eveneens van invloed op:

- comfort interieur;
- de verlichting in het interieur en op het instrumentenpaneel;
- de presentatie van het instrumentenpaneel en het multimediascherm.

**i** Motorinstellingen zijn specifiek voor elk van de rijstijlmodi en kunnen niet worden aangepast, behalve de Perso-modus.

### Openen van het menu



U kunt de RIJMODUS openen, afhankelijk van de auto:

- via het multimediascherm **1**;
  - via de stuurkolomschakelaar **2**.
- Raadpleeg de gebruiksaanwijzing van het multimediasysteem voor meer informatie.

**i** Als de modi Normaal of Opslaan zijn geselecteerd voordat het contact wordt uitgeschakeld, blijft de laatst geselecteerde modus behouden. Wanneer de modus Sport is geselecteerd voordat het contact wordt uitgeschakeld, wordt de modus Normaal automatisch geactiveerd bij het opnieuw opstarten.

### Modi RIJMODUS

#### "Perso"-modus

Deze modus maakt de volledige configuratie van de rijelementen mogelijk, inclusief het reactievermogen van de motor.

#### Modus "Save (Besparen)"

De modus "Save (Besparen)" richt zich op energiebesparing. De motor en het verwarmingsniveau kunnen worden ingesteld voor minder verbruik → 182.

# RIJMODUS

## "Sport"-modus

Deze-modus staat een feller reagerende motor toe. De besturing is krachtiger.

## Modus "Normaal"

Bij het gebruik van standaard voertuiginstellingen biedt deze modus u het beste compromis tussen comfort en dynamiek.



U kunt de modus resetten via modusinstellingen.

# VENTILATIEROOSTERS, VERWARMING EN AIRCONDITIONING

Ventilatieroosters: ventilatieroosters

Luchtuitgangen:

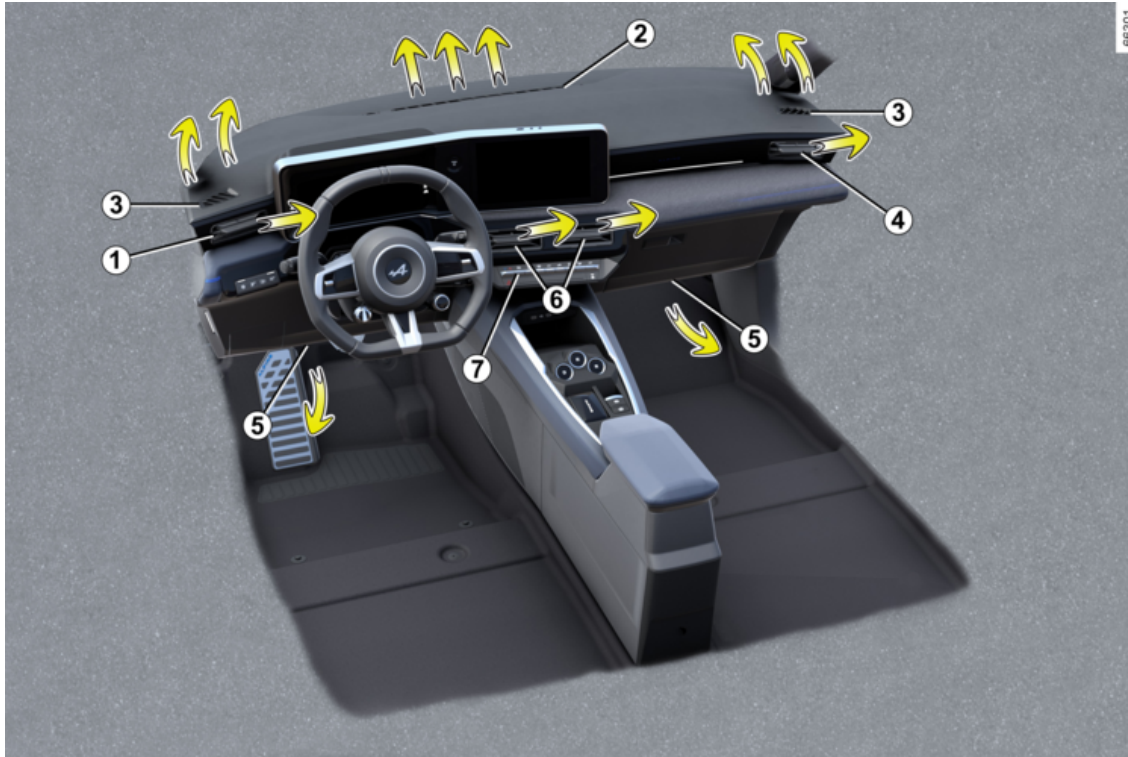

# VENTILATIEROOSTERS, VERWARMING EN AIRCONDITIONING

1. Ventilatie-roosters bestuurderskant.
2. Ventilatie-rooster voorruit.
3. Ventilatie-rooster van zijruit.
4. Ventilatie-roosters passagierskant.
5. Verwarmingsroosters bij de voetenruimtes voor.
6. Centrale ventilatie-roosters
7. Bedieningspaneel

# VENTILATIEROOSTERS, VERWARMING EN AIRCONDITIONING

## Ventilatie-rooster bestuurderskant 1



### Richting

Om de luchtstroom te richten, draait u het ventilatie-rooster 1 met behulp van het lipje 8.

**Sluiten:** schuif het lipje 8 weg van het stuur en voorbij het weerstandspunt.

**Openen:** beweeg het lipje 8 naar het stuur toe.

## Ventilatie-rooster passagierskant 4



### Richting

Om de luchtstroom te richten, draait u het ventilatie-rooster 4 met behulp van het lipje 9.

**Sluiten:** schuif het lipje 9 naar de buitenkant van het frontpaneel, voorbij het weerstandspunt.

**Openen:** schuif het lipje 9 naar de binnenkant van het frontpaneel.

## Centrale ventilatie-roosters 6



### Richting

Om de luchtstroom te richten, draait u de ventilatie-roosters 6 met behulp van de lipjes 10.

**Sluiten:** schuif het lipje 10 naar de binnenkant van het frontpaneel.

**Openen:** schuif het lipje 10 naar de buitenkant van het frontpaneel, voorbij het weerstandspunt.

# VENTILATIEROOSTERS, VERWARMING EN AIRCONDITIONING



Bevestig geen voorwerpen op de ventilatieroosters (bijv. telefoonhouder).

**Risico van beschadiging.**



Stop niets in het ventilatiecircuit van de auto (bijvoorbeeld in geval van stank enz.).

**Risico van beschadiging of brand.**

## Luchtstroom



66166

Om de luchtstroom van de ventilatieroosters **1**, **4** en **6** te regelen, drukt u op of verhoogt u de regelaar **11** tot het gewenste niveau.

Gebruik, om dieze geuren in uw auto tegen te gaan, alleen speciaal hiervoor bestemde systemen. Raadpleeg voor de exacte gegevens de merkdealer.

## Automatische airconditioning

### Bedieningsknoppen

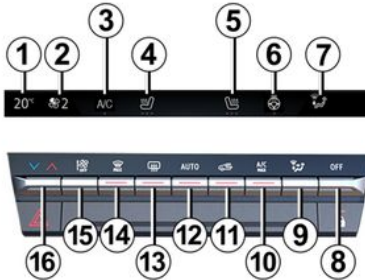

1. Indicator temperatuur verwarming bestuurder.
2. Indicator ventilatiesnelheid.

**3.** Knop om de airconditioning in te schakelen.

**4.** Activeringsknop stoelverwarming bestuurder.

**5.** Activeringsknop voor stoelverwarming passagier.

**6.** Activeringsknop stuurwielverwarming.

**7.** Indicator luchtverdeling interieur.

**8.** Systeem uit knop.

**9.** Regeling van de luchtverdeling in het interieur.

**10.** Activeringsknop voor "A?C MAX"-functie.

**11.** Luchtkringloop.

**12.** Activeringsknop voor airconditioning in AUTO-modus.

**13.** Ontdooien/ontwasemen van de achterraut en, afhankelijk van de auto, van de spiegels.

**14.** Functie "Helder zicht".

**15.** De ventilatiesnelheid aanpassen en het systeem stopzetten.

**16.** Afstellen van de luchttemperatuur aan de bestuurders-/passagierszijde.

# VENTILATIEROOSTERS, VERWARMING EN AIRCONDITIONING

## Inschakelen/uitschakelen van het systeem

### Inschakelen van het systeem

Wanneer de auto wordt gestart, keert het systeem terug naar het laatst gebruikte programma.

Het systeem werkt ook als de auto stilstaat met ingeschakelde motor.

Druk op de knop **12** om het systeem in te schakelen of zet de knop **15** in de gewenste ventilatiesnelheid.

### Uitschakelen van het systeem

Druk op de knop **8** om het systeem te stoppen.

### Inen uitschakelen van de airconditioning

In de automatische modus wordt de airconditioning door het systeem geregeld. U kunt het systeem altijd in- of uitschakelen door te drukken op **3**.

### Automatische modus

De automatische klimaatregeling zorgt (behalve in extreme gevallen) voor een aangename temperatuur en goed zicht, bij een zo optimaal mogelijk brandstofverbruik.

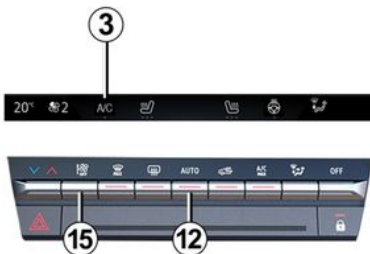

Het systeem regelt de ventilatiesnelheid, luchtverdeling en luchtkringloop, en het in- of uitschakelen van de airconditioning en verwarming.

Hierbij kunt u kiezen uit drie programma's:

**AUTO:** optimaliseert het geselecteerde comfortniveau volgens de externe omstandigheden. Druk op de knop **12**.

**SOFT:** zorgt ervoor dat het gewenste temperatuurniveau soepeler en geruislozer wordt bereikt.; Druk op de knop **12** en druk deze naar beneden om de modus SOFT te activeren.

**FAST:** verhoogt de luchtstroom in het interieur. Deze stand wordt in het bijzonder aangeraden voor meer comfort voor de passagiers achterin. Druk op de knop **12** en druk deze naar omhoog om de modus FAST te activeren.

Als de airconditioning start in de automatische modus, keert het systeem terug naar het laatst gebruikte programma.



Als u drukt op een andere knop dan AUTO, wordt de automatische modus uitgeschakeld.

# VENTILATIEROOSTERS, VERWARMING EN AIRCONDITIONING

## Wijzigen van de verdeling van de lucht in het interieur

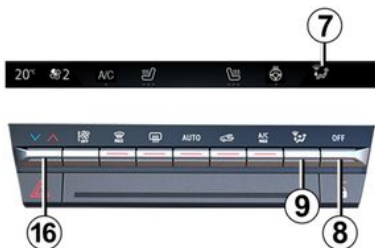

Druk één keer of herhaaldelijk op **9** om de luchtverdeling aan te passen. De geselecteerde luchtverdeling **7** wordt weergegeven op het multimediascherm. De functie werkt in deze volgorde:



De lucht wordt naar de uitstroomsleuven onder de voorruit en de voorste zijruiten gevoerd.



De lucht wordt naar de roosters van de zijruiten voorin, de ontwasemingsleuven onder de voorruit en naar de voetenruimtes gevoerd.



De lucht wordt hoofdzakelijk naar de ontwasemingsroosters in het dashboard geleid.



De lucht wordt naar de voetenruimtes en de ventilatieroosters in het dashboard gevoerd.



De lucht wordt vooral naar de voetenruimtes gevoerd.

## Regeling van de temperatuur

Druk op de knop **16** om de luchttemperatuur aan te passen.

## Regeling van de ventilatiesnelheid

Normaal zorgt het systeem automatisch voor de juiste ventilatiesnelheid om de ingestelde temperatuur te bereiken en te handhaven.

U kunt altijd de ventilatiesnelheid aanpassen door te drukken op **15**.

## Functie "helder zicht"

Druk op knop **14**: het in de knop ingebouwde controlelampje gaat branden.

Met deze functie worden de voorruit, de achterruit, de zijruiten voor

en de buitenspiegels snel ontdooid en ontwasemd (afhankelijk van de auto). De functie activeert automatisch de airconditioning (afhankelijk van de auto) en de achterruitverwarming.

**U schakelt deze functie uit** met een druk op de toets **12** of **14**.



Sommige toetsen zijn voorzien van een controlelampje dat de toestand van de functie aangeeft.

## Achterrautverwarming en -ontwaseming

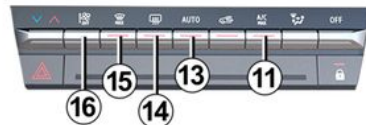

66169

# VENTILATIEROOSTERS, VERWARMING EN AIRCONDITIONING

Druk op knop **13**: het in de knop ingebouwde controlelampje gaat branden. De achterruit wordt nu snel ontwasemd en de elektrische buitenspiegels worden verwarmd (afhankelijk van de uitvoering).

**U schakelt deze functie uit door opnieuw op de knop 13 te drukken.** De verwarming schakelt na enige tijd automatisch uit.

## 4 Functie "A/C MAX"

De functie "A/C MAX" biedt de gebruiker de ervaring van het maximale vermogen van het airconditioningsysteem, zonder ongemak of compromis met betrekking tot de akoestiek en het gevoel van zeer koude lucht op handen en gezicht.

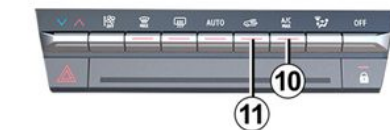

66169

Deze functie omvat automatische wijzigingen:

- temperatuur ingesteld op maximaal koud;
- luchtverdeling voor de inzittenden;
- luchtstroom op maximaal vermogen;
- inschakeling van de airconditioning;
- luchtkringloop.

Druk op de knop **10** om deze functie in te schakelen. Schakel de modus Save (Besparen) uit voor het beste resultaat.

## Inschakelen van de luchtkringloop (isolatie van het interieur)

Deze functie wordt automatisch geregeld, maar u kunt deze ook handmatig inschakelen. In dat geval wordt de inschakeling bevestigd door het waarschuwingslampje in de toets **11**.

**i** Het ontwasemen/ontdooien heeft altijd voorrang boven de luchtkringloop.

## Handmatig gebruik

Druk op knop **11**: het in de knop ingebouwde controlelampje gaat branden.

Bij langdurig gebruik van deze stand kunnen de ruiten aan de binnenkant beslaan of weer aanvroren. Ook zal het in de auto, door gebrek aan frisse lucht, kunnen gaan stinken.

Het wordt daarom aangeraden om terug te gaan naar de automatische werkingsstand door op de toets **11** te drukken zodra de luchtkringloop niet langer nodig is.

# VENTILATIEROOSTERS, VERWARMING EN AIRCONDITIONING

## Luchtreiniger

Raadpleeg de gebruiksaanwijzing van het multimediasysteem voor meer informatie.

## Functie "Favorieten"



Afhankelijk van de auto kunt u, door te drukken op de stuurbediening **17**, de volgende functies activeren volgens de eerder gemaakte gebruiksinstellingen:

- verwarmd stuurwiel;
- stoelverwarming;
- luchtzuivering.

Raadpleeg de gebruiksaanwijzing van het multimediasysteem voor

meer informatie over de instelling van deze functie.

## Modus Save (Besparen);



Via het menu RIJMODUS toegankelijk vanaf het multimedia-scherm **18** of door op de knop **19** te drukken, kunt u de modus Save (Besparen) inschakelen om het verwarmingsniveau én het brandstofverbruik te beperken.

Een controlelampje Save (Besparen) wordt weergegeven onder de temperatuurweergave op het multimedia-scherm **18** om u te informeren dat de modus Save (Besparen) is ingeschakeld.

## Airconditioning: programmering

## Airconditioning programmering



Terwijl de auto stilstaat en de motor aanstaat, drukt u vanuit de wereld "Voertuig" **3** op het multimedia-scherm **1** druk op het menu "Elektrisch" **2** en vervolgens op het tabblad "Opladen en airconditioning" om bij de instellingen te komen.

# VENTILATIEROOSTERS, VERWARMING EN AIRCONDITIONING



U kunt meerdere comfortprogramma's opslaan door de volgende instellingen te activeren:

- regeling van de temperatuur;
- programmeren van het tijdstip waarop de auto klaar moet zijn;
- dagen selecteren waarop het programma moet worden herhaald.

U kunt de opgeslagen programma's activeren/deactiveren.

**Opmerking:** u kunt de airconditioning programmeren via de app MyAlpine op uw smartphone.

Raadpleeg de gebruiksaanwijzing van het multimediasysteem voor meer informatie.



## Verantwoordelijkheid van de bestuurder tijdens het parkeren of stoppen van de auto

Laat nooit, ook niet heel even, een kind, een afhankelijke volwassene of een dier in de auto achter als u deze verlaat.

Bij warm en/of zonnig weer kan de temperatuur binnenin de cabine heel snel oplopen.

**LEVENSGEVAAR OF GEVAAR VAN ERNSTIG LETSEL.**

## "Programmeren" activeren

De functie start vóór het geprogrammeerde tijdstip, zodat het voertuig een comfortabele temperatuur heeft bereikt tegen de geplande vertrektijd. Voorwaarden:

- de motorkap is gesloten;
- het laadniveau van de tractiebatterij is hoger dan 7.5%;
- de motor wordt uitgeschakeld;
- de bestuurder zit niet in de auto.

Het controlelampje  verschijnt op het instrumentenpaneel.

## Onmiddellijk inschakelen van de airconditioning

Het is mogelijk om de airconditioning onmiddellijk te starten als:

- de motorkap is gesloten;
- het laadniveau van de tractiebatterij is hoger dan 7.5%;
- de motor wordt uitgeschakeld;
- de bestuurder zit niet in de auto.

De werking van de onmiddellijke activering van de airconditioning is anders dan het programmeren:

- dit moet worden gestart vanaf uw smartphone;
- de stuurwiel- en stoelverwarming, als uw auto hiermee is uitgerust, wordt automatisch geactiveerd;
- de functie stopt na ongeveer 10 minuten.

Raadpleeg de gebruiksaanwijzing van het multimediasysteem voor meer informatie.

## Uitschakelen van de airconditioning

De airconditioning schakelt zich automatisch uit ongeveer 10 minu-

# VENTILATIEROOSTERS, VERWARMING EN AIRCONDITIONING

ten na de geprogrammeerde stop-tijd.

De functie kan zich ook uitschakelen als:

- de motor draait;
- het laadniveau van de tractiebatterij is lager dan 7%;
- de motorkap open is;
- u drukt op een van de schakelaars op het bedieningspaneel;
- de bestuurder bevindt zich ongeveer 20 seconden in het interieur.

**Opmerking:** deze voorwaarden zijn ook van toepassing op de onmiddellijke deactivering van de airconditioning.

Indien de auto gedurende lange tijd geparkeerd staat zonder een portier te openen met ten minste één actief pre-airconditioningschema, dan wordt de functie gedeactiveerd vanaf de derde start van de pre-airconditioning. De functie is beschikbaar wanneer een van de portieren van het voertuig wordt geopend.

## Airconditioning: informatie en tips voor het gebruik

### Informatie en tips voor gebruik

#### Tips voor het gebruik

In sommige gevallen, (airconditioning uit, luchtkringloop in werking, ventilatiesnelheid nul of laag, enz.) kunnen de ruiten van de auto beslaan.

Als de ruiten beslagen zijn, gebruikt u de functie **Helder zicht** om de ruiten te ontwasemen; zet daarna de airconditioning in de automatische stand om nieuwe condensatie te voorkomen.



Stop niets in het ventilatiecircuit van de auto (bijvoorbeeld in geval van stank enz.).

**Risico van beschadiging of brand.**

### Verbruik

Het is normaal dat het energieverbruik hoger is als u de airconditioning gebruikt.

### Tips voor zuinig rijden en minder luchtverontreiniging

Rijd met open ventilatierooster en gesloten ruiten. Open bij zeer warm weer of als de auto in de zon heeft gestaan enkele minuten de portieren voordat u start, zodat de hete lucht uit de auto kan ontsnappen.

### Onderhoud

Raadpleeg voor het interval van het controleren het onderhoudsboekje van uw auto.



Gebruik de airconditioning regelmatig, ook bij koud weer; laat de airco ten minste eenmaal per maand gedurende ongeveer 5 minuten draaien.

### Storingen

Raadpleeg bij een storing altijd een merkdealer.

- **Minder goede werking van ontdooien, ontwasemen of airconditioning.**

Dit kan het gevolg zijn van een vervuild patroon van het interieurfilter.

# VENTILATIEROOSTERS, VERWARMING EN AIRCONDITIONING

- Er wordt geen gekoelde lucht geproduceerd.

Controleer of alle bedieningsorganen in de juiste stand staan en de zekeringen goed zijn. Als dit niet zo is moet u de werking stoppen.

4

 De airconditioning van het voertuig wordt ook gebruikt om de tractiebatterij te koelen. Een langdurige daling van de efficiëntie van de airconditioning kan leiden tot voortijdige verslechtering van de tractiebatterij.

## Water onder de auto

Maak u niet ongerust als er condenswater onder de auto druppelt, dit is normaal na langdurig gebruik van de airconditioning. Dit wordt veroorzaakt door condensatie.



**Maak het airconditioningssysteem nooit open.** Dit is gevaarlijk voor de ogen en de

huid.

## Koelvloeistof



59952

Het koelvloeistofcircuit (waarvan sommige componenten hermetisch zijn afgesloten) kan fluorhoudende broeikasgassen bevatten.

Afhankelijk van de auto, u kunt de volgende informatie vinden op sticker **A** in de motorruimte.

De aanwezigheid en de plaats van de informatie op sticker **A** kunnen variëren, afhankelijk van de auto.



**Type airconditioningsvloeistof**



**(XXX) Type olie in het airco-circuit**



**Ontvlambaar product**



**Raadpleeg de handleiding van de auto;**



**Onderhoud**

x,xxx kg	<b>(1)</b> Hoeveelheid airconditioningsvloeistof aanwezig in de auto.
GWP xxxxx	<b>(2)</b> Global Warming Potential oftewel aardopwarmingsvermogen (CO <sub>2</sub> -equivalent).
CO <sub>2</sub> eq x.xxxx	<b>(3)</b> Gewicht en CO <sub>2</sub> -equivalent.

## Aanvullende informatie

Afhankelijk van het label en afhankelijk van het type koelmiddel:

### Koelvloeistof R-1234yf

- **(1)** 0,450 kg/1050 kg
- **(2)** GWP 4
- **(3)** 0,002t/0,004t

## VENTILATIEROOSTERS, VERWARMING EN AIRCONDITIONING



**Maak het airconditioningsysteem nooit open.** Dit is gevaarlijk voor de ogen en de

huid.



Voordat u iets doet onder de motorkap, moet u het contact afzetten ➔ **163**

# MULTIMEDIA-UITRUSTING

## Introductie

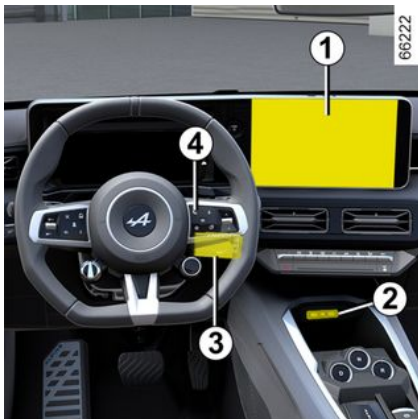

De aanwezigheid en de plaats van deze uitrustingen zijn afhankelijk van de auto.

1. Multimediascherm.
2. USB-C-multimediapoorten op de middenconsole.
3. Bediening bij het stuurwiel.
4. Spraakcommando.



Raadpleeg de gebruiksaanwijzing van het multimediasysteem voor meer informatie.

## "USB-C"-multimediapoorten

De USB-C-multimediapoorten 2 kunnen worden gebruikt om accessoires op te laden met een maximaal vermogen van 15 Watt (5 Volt) per poort.

**Opmerking:** de USB-C-multimediapoorten 2 kunnen ook worden gebruikt om gegevens over te dragen.



Sluit alleen accessoires aan met een vermogen van maximaal 15 watt.

**Risico van brand.**

## Microfoon 5



(voor telefoon en spraakbediening)



**Gebruik van de telefoon**

Houd u altijd aan de wettelijke voorschriften met betrekking tot het gebruik van dit apparaat.

## MULTIMEDIA-UITRUSTING

### Inductielaadzone 6



Afhankelijk van het voertuig is het symbool **7** aanwezig om aan te geven dat u uw telefoon in zone **6** kunt plaatsen om deze op te laden zonder een oplaadkabel te gebruiken.

Raadpleeg voor meer informatie over de draadloze oplader de gebruiksaanwijzing van het mediasysteem.

**i** Afhankelijk van het land en het abonnement is de inductielaadzone ook de zone voor plaatsing van smartphones die zijn uitgerust met een Digital Key → **63**.

**i** Zorg vooral dat er niets (startkaart, USB-stick, SD-kaart, creditcard, juwelen, sleutels, munten, enz.) in de inductieoplaadzone **2** ligt terwijl de telefoon wordt opgeladen. Verwijder magnetische kaarten of creditcards uit het telefoonhoesje voordat u de telefoon in de inductielaadzone **2** plaatst.

**i** Voorwerpen die achterblijven in de inductielaadzone **2** kunnen oververhit raken. U wordt geadviseerd om deze in de daarvoor bestemde zones te plaatsen (opbergruimte, opbergruimte achter zonneklep enz.).

**i** Raadpleeg de gebruiksaanwijzing van het mediasysteem voor meer informatie.

# UITRUSTING INTERIEUR

## Elektrische ruiten

### Introductie

Deze systemen werken met contact aan of contact uit tot het openen van een voorportier (be-grensd tot ongeveer 3 minuten).



#### Verantwoordelijkheid van de bestuurder

Verlaat uw voertuig nooit met de kaart of

slutel erin en met een kind, afhankelijke volwassene of huisdier in het voertuig, zelfs niet voor een korte tijd.

Zij kunnen zichzelf of anderen in gevaar brengen door de motor te starten of apparaatuur te bedienen zoals de versnellingshendel of de ruitbediening.

In geval van beknelling van een lichaamsdeel draait u direct de bewegingsrichting van de ruit om door te drukken op de betreffende schakelaar.

**Gevaar van ernstige verwondingen.**

## Elektrische ruitbediening met snelfoets



Druk of trek kort op/aan de schakelaar van de ruit tot deze niet verder kan: het raam gaat dan helemaal open of dicht. Een actie op de schakelaar stopt de werking van de ruit.

**Let op:** de achterruiten kunnen niet helemaal omlaag.

Gebruik vanaf de bestuurdersplaats schakelaar:

1. voor de bestuurderskant;
2. voor de passagierskant voor;
3. en 5 voor de passagiers achter.



Druk vanaf de passagiersstoelen op schakelaar 6.



#### Veiligheid inzittenden

De bestuurder kan de werking van de ruitbediening achter uit-schakelen door de schakelaar 4 in te drukken. Op het instrumentenpaneel wordt een bevestigingsboodschap weergegeven.

## UITRUSTING INTERIEUR



Leg nooit iets op de bovenkant van een halfgeopende ruit: **risico van beschadiging van de ruitbediening.**

**Opmerking:** Als de ruit bijna volledig dicht is en dan op weerstand sruift (bijvoorbeeld een tak), stopt de ruit en schuift ze enkele centimeters terug.

### De elektrische ruitbediening werkt niet.

De sneltoets van de elektrische ruitbediening is voorzien van hittebescherming: als u de ruitschakelaar meer dan 16 keer na elkaar indrukt, gaat deze in de beveiligde modus (de ruit wordt vergrendeld).

Wat kunt u doen:

- Gebruik de elektrische ruitschakelaar kort en met tussenpozen van ongeveer 30 seconden.
- Bij draaiende motor wordt de ruit ontgrendeld nadat de schakelaar van de elektrische ruitbediening circa 20 minuten niet is gebruikt.

### Op afstand openen/sluiten van de ruiten

Als u, terwijl u de deuren van buitenaf ontgrendelt, **de ontgrendelknop op de kaart ingedrukt houdt**, gaan alle ruiten met elektrische ruitbediening automatisch open.

Als u, terwijl u de deuren van buitenaf vergrendelt, **de vergrendelknop op de kaart ingedrukt houdt**, gaan alle ruiten met elektrische ruitbediening automatisch dicht.

Het is raadzaam het systeem alleen in te schakelen als de gebruiker de auto goed ziet en er niemand in de auto zit.



Wanneer u de ruiten sluit, moet u erop letten dat er geen enkel lichaamsdeel (arm, hand, enz.) uit het voertuig steekt.

**Gevaar van ernstige verwondingen.**

### Storingen

Als het sluiten van de ruit niet goed werkt, schakelt het systeem

over op de normale werking: u kunt dan de betrokken ruitschakelaar zo vaak als nodig bedienen tot de ruit helemaal sluit (de ruit gaat stap voor stap omhoog). Houd vervolgens de schakelaar één seconde ingedrukt (nog steeds aan de sluitkant) en laat de ruit dan helemaal openen en sluiten om het systeem te resetten.

Indien nodig, raadpleeg uw merkdealer.

## binnenverlichting

### Leesspots

### Kaartleeslampjes voorin

(afhankelijk van de auto)

## UITRUSTING INTERIEUR

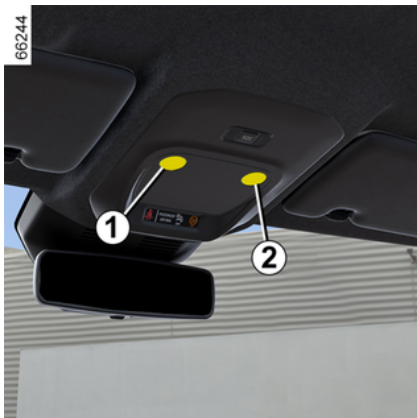

Aanraaklampen **1** of **2** om in te schakelen:

- een constant brandende verlichting;
- onmiddellijk uitgaan van de verlichting.

### Opmerking:

- Het is niet nodig om op de verlichting te drukken om de verlichting in of uit te schakelen. U hoeft alleen maar contact te maken;
- via het multimediасherm kunt u de leeslampjes laten in- of uitschakelen bij het openen van de portieren → 137.

### Kaartleeslampjes achter

(afhankelijk van de auto)

320 - Uw comfort

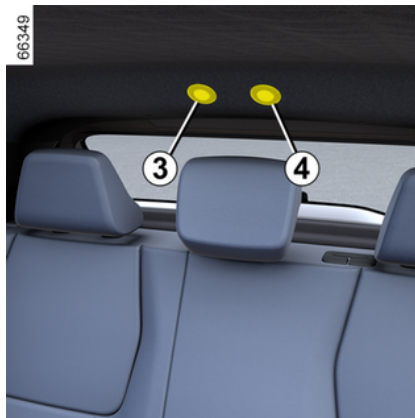

Aanraaklampen **3** of **4** om in te schakelen:

- een constant brandende verlichting;
- onmiddellijk uitgaan van de verlichting.

### Opmerking:

- Het is niet nodig om op de verlichting te drukken om de verlichting in of uit te schakelen. U hoeft alleen maar contact te maken;
- via het multimediасherm kunt u de leeslampjes laten in- of uitschakelen bij het openen van de portieren → 137.



Het ontgrendelen en het openen van de portieren zorgen voor het tijdelijk branden van de binnenlichten en de lichten.

### Bagageverlichting



Het lampje **5** gaat branden bij het openen van de bagageruimte.

## UITRUSTING INTERIEUR

### Zonneklep, make-upspiegels



#### Zonnekleppen

Zet de zonneklep **6** omlaag tegen de voorruit of maak deze los en draai deze tegen de zijruit.

#### Make-up spiegels

Til de klep **7** omhoog.

#### Verlichting onder zonneklep

(afhankelijk van de uitrusting)

De verlichting **8** gaat automatisch aan wanneer de zonneklep wordt geopend.

### Accessoireaansluiting

#### Accessoireaansluiting 1



Deze is bedoeld voor het aansluiten van accessoires.

Het kan worden gebruikt voor de compressor van uw bandenopompset, bijvoorbeeld → **344**.



Sluit alleen accessoires aan met een vermogen van maximaal 120 watt (12 V).

**Risico van brand.**

## OPBERGRUIMTE, INDELING INTERIEUR

Opbergvakken in voorstoelen

Opbergruimte in voorportieren  
1



Laat geen voorwerpen op de vloer (vóór de bestuurder) liggen.

In geval van plotseling remmen kunnen deze onder de pedalen terecht komen, waardoor de bestuurder deze niet meer goed kan bedienen.

Opbergruimte of inductie-laadzone van de middenconsole 2



Afhankelijk van de auto kan het symbool 3 aangeven dat zone 2 kan worden gebruikt om uw telefoon op te laden zonder oplaadkabel.

Raadpleeg voor meer informatie over de draadloze oplader de gebruiksaanwijzing van het multimedia-systeem.





Afhankelijk van het land en het abonnement is de inductie-laadzone ook de zone voor plaatsing van smartphones die zijn uitgerust met een Digital Key ➔ 63.



Zorg vooral dat er niets (startkaart, USB-stick, SD-kaart, creditcard, juwelen, sleutels, munten, enz.) in de inductie-oplaadzone 2 ligt terwijl de telefoon wordt opgeladen. Verwijder magnetische kaarten of creditcards uit het telefoonhoesje voordat u de telefoon in de inductie-laadzone 2 plaatst.

## OPBERGRUIMTE, INDELING INTERIEUR

 Voorwerpen die achterblijven in de inductie-laadzone **2** kunnen oververhit raken. U wordt geadviseerd om deze in de daarvoor bestemde zones te plaatsen (opbergruimte, opbergruimte achter zonneklep enz.).

 Raadpleeg de gebruiksaanwijzing van het multimediasysteem voor meer informatie.

### Opbergruimte in middelste armsteun 5



Trek de bekleding **4** van de middenarmsteun omhoog.



Let op dat er geen harde, zware of scherpe voorwerpen in de "open" berg ruimtes geplaatst zijn, zodat zij tegen de inzittenden geslingerd kunnen worden bij het rijden door een bocht, bij plotseling remmen of bij een botsing.



Let op bij het accelereren of het rijden in een bocht, dat de inhoud van de beker of het blikje niet over de rand stroomt.

**Risico van brandwonden als de vloeistof warm is en/of vlekken.**

### Opbergruimte zonneklep 6



Hierin kunt u kaartjes (bijvoorbeeld van een tolgeweg) bevestigen.

## OPBERGRUIMTE, INDELING INTERIEUR

### Dashboardkastje.



Om te openen, trekt u aan de handgreep 7.

Hier kunt u een doos tissues, een fles water, enz. plaatsen.

### Opbergruimtes achterin

#### Opbergvak 8



(afhankelijk van de auto)

# TRANSPORT VAN GOEDEREN

## Vervoer van bagage

Let er bij het vervoer op dat de voorwerpen met hun langste zijde steunen tegen ofwel:



- De rugleuning van de achterbank bij normale ladingen (voorbeeld **A**).



- de rugleuningen van de voorstoelen met de rugleuningen van de achterstoelen neergeklapt als u grote voorwerpen moet vervoeren (voorbeeld **B**).

Zorg ervoor dat de vervoerde voorwerpen gelijkmatig over de laadruimte worden verdeeld.

Als u voorwerpen op de neergeklapte rugleuning wilt plaatsen, moet u eerst de hoofdsteunen verwijderen voordat u de rugleuning neerklapt, zodat de rugleuning zo

dicht mogelijk tegen het zitkussen kan kantelen.



**Controleer na het terugkantelen van de rugleuning** of deze weer goed is vergrendeld.

deld.

**Let op bij het gebruik van een stoelhoes**, dat deze de vergrendeling van de rugleuning niet belemmert.

Let op de juiste stand van de autogordels.

Plaats de hoofdsteunen terug. De hoofdsteun is een veiligheidsorgaan, dat altijd op zijn plaats moet zitten en goed moet zijn afgesteld.



De zwaarste voorwerpen plaatst u zo laag mogelijk op de laadvloer. Zet de lading vast aan de bevestigingspunten **1** (indien aanwezig) op de vloer van de laadruimte. De lading moet zo geplaatst zijn dat niets naar voren geslingerd kan worden in geval dat de bestuurder plotseling moet remmen. Maak de autogordels van de zitplaatsen achter vast, ook als deze niet bezet zijn.

# TRANSPORT VAN GOEDEREN

Trekhaak

4

# TRANSPORT VAN GOEDEREN

## Trekhaak



Kogeldruk, maximaal toegelaten massa's van geremde en ongeremde aanhangwagens: → 378.

### Keuze en monteren van een trekhaak

Trekhaak (dwarsbalk en trekhaak) die oorspronkelijk niet op het voertuig is gemonteerd: de gehele trekhaak en bevestigingen mogen niet meer dan 25 kg wegen.

De verlichting of de kentekenplaat mogen niet worden geblokkeerd door de sleepuitrusting als deze niet in gebruik is. Houd u in elk geval aan de voorschriften van het land waarin u zich bevindt.

Raadpleeg het montagevoorschrift van de uitrusting voor de montage en de voorwaarden voor het gebruik.

Bewaar dit montagevoorschrift bij dit instructieboekje.

63561

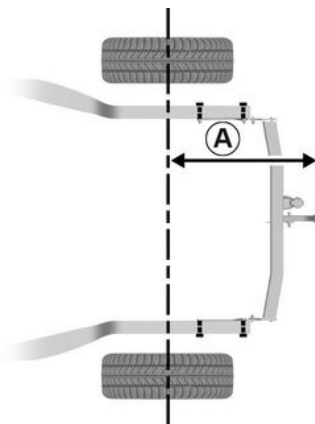

Max. grootte **A**: 757 mm.

Om uw voertuig niet te beschadigen, is het ten strengste verboden om het sleeppunt en andere midelen te gebruiken om een ander voertuig te slepen.

63562

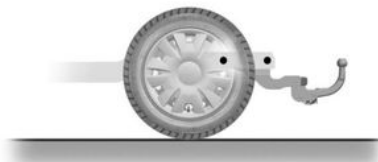

## TOEGANG TOT DE MOTOR, NIVEAUS

### Motorkap

#### Ontgrendelen van de veiligheidshaak van de motorkap



Om deze te openen, trekt u aan de hendel **1** aan de linkerkant van het dashboard.



Kom niet onder de motorkap terwijl de auto wordt opgeladen of wanneer het contact niet is uitgezet.



Druk niet op de motorkap, vanwege het risico dat deze onverwacht sluit.



Om te ontgrendelen drukt u de hendel **2** naar links terwijl u de motorkap optilt.



Bij een botsing, zelfs een lichte, tegen de grille of de motorkap moet u zo snel mogelijk het vergrendelingsstelsel van de motorkap laten controleren door een merkdealer.

## TOEGANG TOT DE MOTOR, NIVEAUS



Het aandrijfsysteem van de elektrische auto gebruikt ongeveer 400 volt gelijkspanning.

ning.

Dit systeem kan tijdens en na het uitzetten van het contact onder spanning staan.

Let op de waarschuwingen op de stickers in de auto.

Elke ingreep of wijziging aan het elektrische 400 V-systeem van het voertuig (componenten, kabels, connectoren, tractiebatterij) is strikt verboden.

**Risico van ernstige brandwonden of mogelijk dodelijke elektrische schokken.**

Bovendien kan de ventilatormotor onverwacht gaan draaien. Het waarschuwings-

lampje  in de motorruimte herinnert u hieraan.

**Verwondingsgevaar**

### Motorkap openen/sluiten

#### Motorkap openen

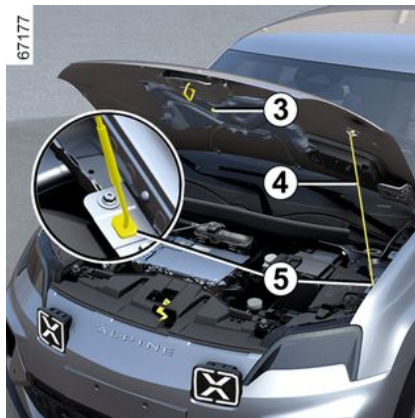

Nadat u de motorkap hebt opgetild en de veerpoot **4** hebt losgekoppeld van de bevestiging **3**, **moet** u voor uw veiligheid de veerpoot in de juiste positie **5** plaatsen.

### Sluiten van de motorkap

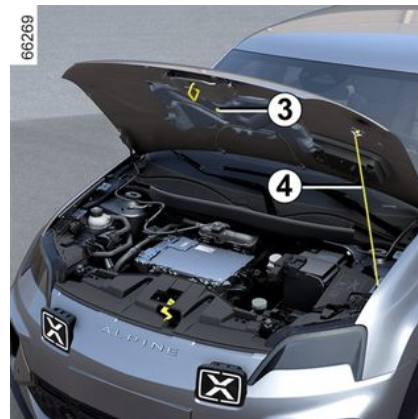

Controleer voordat u de motorkap sluit of er geen gereedschap of andere voorwerpen in de motorruimte zijn achtergebleven.

Om de motorkap te sluiten, brengt u de veerpoot **4** weer in de bevestiging **3**. Pak de motorkap in het midden vast en laat hem van een hoogte van 30 cm dichtvallen. De kap sluit vanzelf door zijn eigen gewicht.

5

## TOEGANG TOT DE MOTOR, NIVEAUS



Controleer bij werkzaamheden onder de motorkap, of de schakelaar van de ruitenswisser in de stand uit staat.

**Verwondingsgevaar**



Controleer de vergrendeling van de kap.

Controleer of er niets de vergrendeling belemmert (steentje, doek enz.).



Zorg er na alle werkzaamheden in de motorruimte voor dat u niets vergeet (doeken, gereedschap enz.). Hierdoor kan de motor beschadigd raken of brand ontstaan.

### Koelvloeistof

#### Koelvloeistof



De locatie van de koelvloeistofreservoirs kan verschillen, afhankelijk van de auto.

- reservoir **1** wordt gebruikt om het motorcircuit en de accu te koelen;
- reservoir **2** wordt gebruikt om het circuit van het passagierscompartiment te koelen.

Controle van het peil moet bij stilstaande motor en op horizontale ondergrond plaatsvinden. Voor elk reservoir moet het peil **bij koude motor** liggen tussen "MINI" en

"MAXI" op de koelvloeistofreservoirs **1** en **2**.

Vul **bij koude motor** bij, voordat het peil onder de markering "MINI" zakt.

**Opmerking:** bij een nieuw voertuig in de inrijfase kan het vloeistofpeil hoger zijn dan het MAXI-peil op de tank; later kan het zakken naar een peil tussen MINI tot MAXI. Dit levert geen risico op.



Als het peil abnormaal of herhaaldelijk daalt, moet u een merkdealer raadplegen



Zolang de motor warm is, mogen er geen werkzaamheden aan de motor en het koelsysteem worden uitgevoerd.

**Risico op brandwonden.**

## TOEGANG TOT DE MOTOR, NIVEAUS



Het aandrijfsysteem van de elektrische auto gebruikt ongeveer 400 volt gelijkspanning.

ning.

Dit systeem kan tijdens en na het uitzetten van het contact onder spanning staan.

Let op de waarschuwingen op de stickers in de auto.

Elke ingreep of wijziging aan het elektrische 400 V-systeem van het voertuig (componenten, kabels, connectoren, tractiebatterij) is strikt verboden.

**Risico van ernstige brandwonden of mogelijk dodelijke elektrische schokken.**

Bovendien kan de ventilatormotor onverwacht gaan draaien. Het waarschuwings-

lampje  in de motorruimte herinnert u hieraan.

**Verwondingsgevaar**

### Regelmatige controle van het peil

Controleer regelmatig elk koelvloeistofpeil; te weinig koelvloeistof

kan de motor en batterij ernstig beschadigen.

Vul uitsluitend bij met door onze technische dienst goedgekeurde producten die zorgen voor:

- bescherming tegen bevriezen;
- een bescherming tegen corrosie van het koelcircuit.

### Interval voor het vervangen

Raadpleeg het onderhoudsboekje van uw auto.



Kom niet onder de motorkap terwijl de auto wordt opgeladen of wanneer het contact niet is uitgezet.



Controleer bij werkzaamheden onder de motorkap, of de schakelaar van de ruitenswisser in de stand uit staat.  
**Verwondingsgevaar**

## Peilen, filters

### Remvloeistofpeil

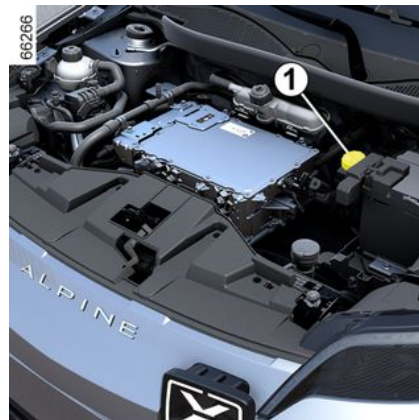

Controle van het peil moet bij stilstaande motor en op horizontale ondergrond plaatsvinden. Controleer regelmatig het peil van de remvloeistof en zeker als u bij het remmen een verschil, hoe gering ook, opmerkt.

### Interval voor het vervangen

Raadpleeg het onderhoudsboekje van uw auto.

## TOEGANG TOT DE MOTOR, NIVEAUS



Als het peil abnormaal of herhaaldelijk daalt, moet u een merkdealer raadplegen

### Vullen

Na werkzaamheden aan het hydraulische circuit moet de remvloeistof worden vervangen door een deskundige. Gebruik hiervoor uitsluitend door onze technische dienst goedgekeurde remvloeistof uit een verzegelde verpakking.

### Peil 1

Het is normaal dat het peil daalt naarmate de remblokken slijten, maar het mag nooit beneden de markering MINI komen.

Als u zelf de slijtage van de remschijven wilt controleren, dan kunt u bij de merkdealer of op de website van de fabrikant een document verkrijgen met een controlemethode.

### ruitensproeierreservoir

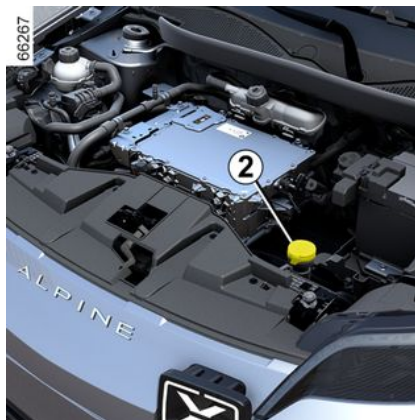

### Vullen

Open de dop **2**, vul tot u de vloeistof ziet en sluit de dop weer.

### Vloeistof

Gebruik alleen ruitensproeiervloeistof met antivries.

Wij adviseren u een erkende dealer of een gekwalificeerde vakman te raadplegen.

**Opmerking:** gebruik geen hard water (risico op beschadiging van de aanzuigpomp, kalkafzetting op de pomp en de sproeiers).

## ACCU:

### 12 V hulpaccu

#### Introductie



De hulpaccu is een 12V-accu die energie levert voor het bedienen van de uitrusting van de auto (verlichting, ruitenwissers, ruiten, audiosysteem, enz.) en bepaalde veiligheidssystemen zoals rembekrachtiging.

**U mag de accu niet openen of er vloeistof aan toevoegen.**



Kom niet onder de motorkap terwijl de auto wordt opgeladen of wanneer het contact niet is uitgezet.

#### Onderhoud/vervanging

De laadstatus van de 12V-hulpaccu **1** kan verminderen, vooral als u uw auto gebruikt:

- bij een lage buitentemperatuur;
- na langdurig gebruik van stroomverbruikers bij afgezette motor.



Voor uw veiligheid en voor de goede werking van de elektrische apparatuur in de auto (lampen, ruitenwisser, ABS, enz.), moet elke ingreep aan de "12 V"-hulpaccu (demontage, loskoppeling, enz.) **ALTIJD** worden uitgevoerd door een specialist.

#### **Risico op brandwonden door elektrische schokken.**

U moet zich **verplicht** houden aan de vervangingsintervallen die worden aangegeven in het onderhoudsboekje zonder deze te overschrijden.

De accu is van een speciaal type. Zorg dat deze wordt vervangen door een van hetzelfde type.

Roep de hulp in van een merkdealer.

## ACCU:



Het aandrijfsysteem van de elektrische auto gebruikt ongeveer 400 volt gelijkspanning.

ning.

Dit systeem kan tijdens en na het uitzetten van het contact onder spanning staan.

Let op de waarschuwingen op de stickers in de auto.

Elke ingreep of wijziging aan het elektrische 400 V-systeem van het voertuig (componenten, kabels, connectoren, tractiebatterij) is strikt verboden.

**Risico van ernstige brandwonden of mogelijk dodelijke elektrische schokken.**

Bovendien kan de ventilatormotor onverwacht gaan draaien. Het waarschuwings-

lampje  in de motorruimte herinnert u hieraan.

**Verwondingsgevaar**

## Label A



Houd u aan de indicaties op de accu.

2. Open vuur en roken zijn verboden.
3. Oogbescherming is verplicht.
4. Buiten het bereik van kinderen houden.
5. Explosieve stoffen.
6. Raadpleeg de handleiding.
7. Corrosieve stoffen.

## pechhulp



Het is verboden de 12 V-hulpaccu los te koppelen.

**Risico op brandwonden door elektrische schokken.**



Om uw auto niet te beschadigen, is het verboden om de 12 V-hulpaccu op te laden met behulp van:

- een lader van een externe accu;
- een accu van een andere auto.

Roep de hulp in van een merkdealer.

## ACCU:



Gebruik uw elektrische auto niet om de 12 V-accu van een andere auto op te laden. Het vermogen van 12 volt van een elektrische auto is daarvoor onvoldoende.

**Risico van beschadiging van de auto.**

## Onderhoud van de carrosserie

### Onderhoud van de carrosserie

Een goed onderhouden auto gaat langer mee. Daarom wordt aangeraden de buitenkant van de auto regelmatig te onderhouden.

Uw auto is op doelmatige wijze tegen roestvorming beschermd. Toch staat hij bloot aan de invloed van verschillende instellingen.

#### Agressieve stoffen in de lucht

- luchtverontreiniging (in steden en in industriegebieden);
- zilte lucht langs de kust, vooral bij warm weer,
- wisselende klimaatinvloeden en veranderingen in de vochtigheidsgraad (wegenzout in de winter, water waarmee de weg wordt schoongespoeld enz.),

#### Kleine beschadigingen in het dagelijks gebruik

##### Schurende stoffen

Stof in de lucht, zand, modder, opspattende steentjes, enz.

Er zijn een aantal maatregelen nodig om de hierboven genoemde gevaren te bestrijden.

## Wat u moet doen

Was uw auto regelmatig, **met de motor uit**, met door onze technische diensten geselecteerde shampoo's (nooit met schuurmiddelen). Spoel vooraf grondig af met een straalreiniger:

- aanslag van boomhars en luchtverontreiniging;
- modder uit de wielkuipen en onder de drempelkokers die anders lange tijd het vocht kunnen vasthouden;

**- uitwerpselen van vogels; deze leiden tot een chemische reactie met de lak waardoor deze snel kan ontkleuren en zelfs loslaten.**

Deze vlekken **moet** u meteen verwijderen, want zij kunnen later niet meer door poetsen worden verwijderd;

- zout dat op de gehele auto, maar vooral in de wielkuipen en onder de bodem achterblijft.

Ontdoe de auto regelmatig van plantenresten (hars, bladeren enz.).

Houd bij het rijden op pas geasfalteerde wegen afstand van de andere auto's om beschadiging van lak en ruiten door opspattend grind te voorkomen.

Kleine beschadigingen van de lak moet u snel herstellen of laten herstellen zodat roest ook daar geen kans krijgt.

Laat uw merkdealer regelmatig de carrosserie inspecteren als de auto een plaatwerkgarantie heeft. Raadpleeg het onderhoudsboekje.

Houd rekening met lokale voorschriften inzake het wassen van een auto (bijv. niet op de openbare weg).

Neem bij het wassen van het voertuig met een hogedrukreiniger de volgende voorzorgsmaatregelen:

- zorg ervoor dat de lak van uw voertuig, het gebied of het onderdeel dat u wilt reinigen compatibel is met dit type wasgoed;
- de door het apparaat geleverde druk moet lager zijn dan 100 bar;
- plaats de sproeikop tijdens het wassen op minimaal 15 cm van het voertuig en controleer of het waterdebiet lager is dan 15 l/min;
- blijf niet hetzelfde gebied, de aangetaste punten of de afdichtingen wassen (gevaar voor beschadiging van de lak, losraken van afdichtingen enz.).

Mechanische onderdelen, scharnierende delen, enz. moeten na reiniging altijd opnieuw worden beschermd met een door onze tech-

## REINIGEN

nische diensten goedgekeurd product.



Bij de merkdealer vindt u een uitgebreid gamma speciale onderhoudsproducten.

### Wat u niet moet doen

De auto wassen in felle zon of als het vriest.

Vuil of insectenresten wegkrabben, zonder ze eerst met water los te weken.

De auto verwaarlozen zodat vuil zich kan ophopen.

Kleine beschadigingen niet (laten) bijwerken.

Gebruik van oplosmiddelen die niet door onze technische dienst worden aanbevolen, kan leiden tot schade aan het lakwerk.

Vaak door sneeuw en modder rijden zonder de auto te wassen, met name de wielkuipen en de bodemplaat.



Ontvetten of reinigen met behulp van een hogedrukreiniger of sproeiproducten die niet door onze technische dienst zijn goedgekeurd.

- mechanische delen (bijv. de motorruimte)
- wielen (bijv. remsysteemcomponenten zoals remklauwen);
- de onderkant;
- scharnierende delen (bijv. aan de portieren);
- gelakte plastic delen aan de buitenkant (bijv. bumpers).

Hierdoor kunnen oxidatie of storingen ontstaan.

### Bijzonderheid van auto's met matte lak

Voor dit type lak moeten bepaalde voorzorgsmaatregelen worden genomen.

### Wat u moet doen

De auto overvloedig met de hand met water wassen en daarbij een zachte doek, spons, enz. gebruiken.

### Wat u niet moet doen

Producten op basis van was gebruiken (opwrijven).

Te hard wrijven.

De auto wassen in een wasstraat. Strickers op de lak plakken (risico op achterblijvende resten).



De auto reinigen met een hogedrukreiniger.

### Rijden door een wasstraat

Zet de schakelaar van de ruitenwisser weer in de ruststand ➔ 157.

Controleer de bevestiging van de uitrusting aan de buitenkant, extra lampen, achteruitkijkspiegels; zet de ruitenwisserbladen vast met tape.

Verwijder de spriet van de radioantenne indien uw auto hiermee is uitgerust.

Verwijder het tape en plaats de antenne terug na het wassen.



### Wassen van de auto

Reinig de motorruimte, de oplaadaansluiting en de tractiebatterij nooit met een hogedrukreiniger.

**Risico van beschadiging van het elektrische circuit.**

Was de auto nooit wanneer deze wordt opgeladen.

**Risico van mogelijk dodelijke elektrische schokken.**

### Reinigen van de koplampen, de opname-elementen en de camera's

Veeg deze schoon met een zachte doek of poetskatoen.

Bevochtig als dit niet voldoende is de doek dan met een sopje en spoel altijd af met een zachte doek of watten.

Veeg de ruit tenslotte voorzichtig af met een droge zachte doek.

**Gebruik geen reinigingsmiddelen met alcohol of gereedschap zoals een ijskrabber.**

### Reinigen van stickers, decoratiefolie, enz.

#### Wat u moet doen

Veeg deze schoon met een zachte doek of poetskatoen.

Bevochtig met een klein beetje zeepsop en veeg schoon met een zachte doek of poetskatoen.

Veeg de ruit tenslotte voorzichtig af met een droge zachte doek.

#### Wat u niet moet doen

Producten op basis van alcohol gebruiken.

Gereedschap gebruiken (bijv. schraper).

Te hard wrijven.



De auto reinigen met een hogedrukreiniger.

### Onderhoud van de bekleding

#### Introductie

Een goed onderhouden auto gaat langer mee. Daarom wordt aangeraden de binnenkant van de auto regelmatig te onderhouden.

Een vlek moet altijd snel behandeld worden.

Reinig de bekleding, ongeacht het soort vlek, met **koud (of lauwwarm) zeepsop op basis van natuurlijke zeep**.

**Gebruik geen detergents (afwasmiddel, producten in poedervorm, producten op alcoholbasis enz.).**

Gebruik een zachte doek.

Spoel het restant af en absorbeer dit.

### Multimediascherm

Onderhoud van het scherm kan afhankelijk zijn van het type multimedia-apparaat. Raadpleeg de gebruiksaanwijzing van het mediasysteem voor meer informatie.

### Ruiten van instrumenten

(bijv. instrumentenpaneel, klok, buitenthermometer enz.).

Veeg deze schoon met een zachte doek of poetskatoen.

Als dat onvoldoende is, gebruik dan een in zeepsop gedrenkte doek (of poetskatoen) en veeg daarna de ruit met een andere vochtige doek of poetskatoen.

## REINIGEN

Veeg de ruit tenslotte **voorzichtig** af met een droge en zachte doek.

**Gebruik geen producten met alcohol en/of spuit vloeistoffen in dit gebied.**

### Autogordels

Deze moeten goed schoon worden gehouden.

Gebruik producten die door de merkdealer worden geleverd of lauw zeepsop en een spons; veeg de gordels met een doek droog.

**Gebruik geen wasmiddelen of kleurstoffen omdat deze de gordels kunnen aantasten.**

### Textiel (stoelen, deurbekleding ...)

Stofzuig het textiel **regelmatig**.

### Vloeistofvlekken

Gebruik zeepsop.

Absorbeer de vlek of duw er lichtjes op (nooit wrijven) met een zachte doek. Spoel daarna het restant af en absorbeer dit.

### Vlekken van vaste of halfvaste substanties

Verwijder restanten van vaste of halfvaste substanties **onmiddellijk**

met behulp van een spatel; werk daarbij vanaf de randen naar het midden van de vlek om te voorkomen dat deze wordt uitgesmeerd. Reinig vloeibare vlekken zoals aan-geven.

### Snoep en kauwgom verwijderen

Leg een ijsblokje op de vlek om deze te laten uitharden en ga daarna te werk zoals bij vaste vlekken.



Raadpleeg de merkdealer voor meer onderhoudsadvies en/of bij een onbevredigend resultaat.

### Verwijderen/terugplaatsen van oorspronkelijk in de auto aangebrachte afneembare uitrusting.

Als u afneembare uitrusting (bijv. matten) verwijdert om het interieur schoon te maken, moet u altijd zorgen dat u ze correct en aan de goede kant terugplaatst (leg de bestuursmat aan de kant van de bestuurder, enz.) en dat u ze vastzet met de elementen die bij de uitrusting zijn geleverd (zet de be-

stuurdersmat vast met de daarvoor bestemde klemmen).

Controleer altijd, terwijl de auto nog stilstaat, of niets de besturing hindert (obstakel onder de pedalen, een hak die achter de mat blijft hangen, enzovoort).

### Wat u niet moet doen

Plaats geen voorwerpen zoals deodorant, parfum, enz. bij de ventilatieoosters; deze kunnen de bekleding van het dashboard aantasten.



Gebruik van een hogedrukreiniger of sproeiproducten in het interieur van de auto:

als geen bijzondere voorzorgsmaatregelen worden genomen, bestaat het gevaar dat elektrische en elektronische componenten in de auto defect raken.

# BANDEN

## Banden

### Onderhoud van de banden

De banden vormen de enige verbinding tussen de auto en het wegdek, het is daarom van het grootste belang dat zij in goede staat verkeren.

Zorg ervoor dat uw banden voldoen aan de lokale voorschriften zoals vastgelegd in het verkeersreglement.



De banden moeten in goede staat verkeren en voldoende profiel hebben; de merken die door onze technische dienst zijn goedgekeurd, zijn voorzien van slijtagecontrolestif-

ten **1**, die op regelmatige afstanden over de omtrek van het loopvlak **zijn verdeeld**.

Als het loopvlak van een band tot aan deze stiften is weggesleten, worden de stiften zichtbaar **2: het is dan nodig om deze band te vervangen omdat er dan nog slechts 1,6 mm profiel overblijft waardoor de band op een natte weg onvoldoende grip heeft**.

Ook door overbelasting, door het langdurig snel rijden bij hoge buitentemperaturen en door het regelmatig rijden op slechte wegen, kunnen de banden worden beschadigd, waardoor de veiligheid in gevaar komt.



Door bestuurdersfouten, zoals "rijden tegen een stoeprand", kunnen de banden en de velgen beschadigen, en de voorwielen of achterwielen onregelmatig. Laat in dat geval hun staat door een merkdealer controleren.

## Bandenspanning

Houd u aan de bandenspanning. Houd u aan de bandenspanningen, controleer deze minstens eenmaal per maand en vóór elke lange rit (raadpleeg de sticker op de zijkant van het bestuurdersportier\_ → 343.



**Te lage bandenspanning** leidt tot vroegtijdige slijtage en abnormaal hete banden. Dit zijn factoren die de veiligheid ernstig kunnen beïnvloeden en kunnen leiden tot:

- slechte wegligging;
- het risico van een klapband of het loslaten van het loopvlak.

De bandenspanning is afhankelijk van de belasting en de snelheid. Pas de bandenspanning aan de gebruiksomstandigheden aan (raadpleeg de sticker op de zijkant van het bestuurdersportier).

Controleer de spanning bij koude banden; let niet op hogere waar-

## BANDEN

den bij warm weer of na een rit met hoge snelheid.

Indien u de bandenspanning niet bij **koude banden kunt controleren, moet u de opgegeven spanningswaarden met 0,2 tot 0,3 bar (3 PSI)** verhogen.

**Verlaag nooit de spanning van een warme band.**



Let op, als een ventieldopje ontbreekt of niet goed vastgezet is, kan er lucht uit de banden ontsnappen en de bandenspanning afnemen. Zorg altijd dat de ventieldopjes gelijk zijn aan de originele en dat ze helemaal vastgezet zijn.



### **Auto uitgerust met een controlesysteem voor bandenspanning**

Bij een te lage bandenspanning (lekkages, enz.) verschijnt het waarschuwingslampje



op het instrumentenpaneel of ➔ 187.



Het is verboden om de voorwielen (banden en/of velgen) om te wisselen met de achterwielen.

### **Vervangen van de banden**

Ga naar een erkende dealer om nieuwe banden te monteren.



Voor uw veiligheid en voor naleving van de geldende wetgeving.

Als de banden vervangen moeten worden, mag dit alleen gebeuren door even grote banden van hetzelfde merk, met dezelfde eigenschappen en met hetzelfde profiel.

**Ze moeten: ten minste hetzelfde laadvermogen en dezelfde maximumsnelheid als de oorspronkelijke banden hebben, ofwel voldoen aan de door de merkdealer gestelde eisen.**

Als u deze instructies niet opvolgt, kunt u uw veiligheid in gevaar brengen en is uw auto mogelijk niet conform de voorschriften.

**Risico op verlies van de controle over de auto.**

## BANDEN

### De banden in de winter

#### Sneeuwkettingen

**Sneeuwkettingen mogen uitsluitend rond de voorwielen worden gelegd.**

Als een te grote bandenmaat is gemonteerd, **kunnen er mogelijk geen sneeuwkettingen worden gemonteerd.**

#### Eenrichtingsbanden

Een eenrichtingsband kan slechts in één richting worden bevestigd. U moet zich houden aan deze richting.

Als u vanwege een lekke band een eenrichtingsband moet monteren in de richting tegenovergesteld aan de draairichting, rijd dan zeer voorzichtig verder, vooral op een natte weg, omdat de band zich niet aanpast.

#### Winterbanden

Voor een optimale grip van uw auto raden wij u aan deze banden op **alle vier wielen** te monteren.

**Voorzichtig:** deze banden hebben soms een pijl met de draairichting en een indicatie van de maximum snelheid die lager kan liggen dan de topsnelheid voor uw auto.

### Spijkerbanden

Het gebruik van spijkerbanden is slechts onder bepaalde omstandigheden toegestaan. Houd u aan de ter plaatse geldende voorschriften, en rijd niet sneller dan de daarmee toegelaten maximumsnelheid.

Indien u voor deze banden kiest, moeten zij in ieder geval links en rechts voor worden gemonteerd.

**Opmerking:** het gebruik van sneeuwbanden, winterbanden of spijkerbanden beperkt de actieradius van de auto aanzienlijk.



Wij raden u in ieder geval aan een merkdealer te raadplegen. Hij weet als geen ander welke voorzieningen het beste bij uw auto passen.



Het gebruik van sneeuwkettingen is alleen mogelijk in combinatie met banden die even groot zijn als de **oorspronkelijk** op uw auto gemonteerde banden. Het monteren van sneeuwkettingen is mogelijk, maar op voorwaarde specifieke sneeuwkettingen te gebruiken. Raadpleeg een merkdealer.

# BANDEN

## Uw bandenspanning

### Label A

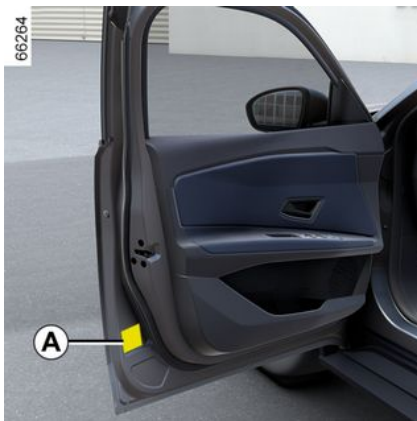

Open het portier om het te lezen. De bandenspanning dient bij koude banden te worden gecontroleerd.

Indien u de bandenspanning niet bij **koude banden kunt controleren, moet u de opgegeven spanningswaarden met 0,2 tot 0,3 bar (3 PSI) verhogen. Verlaag nooit de spanning van een warme band.**

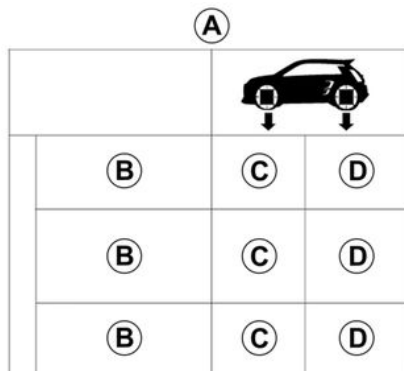

**B.** : bandenmaat van de auto.

**C.** : bandenspanning van de voorwielen.

**D.** : bandenspanning van de achterwielen.

De optimale bandenspanning voor een goede balans tussen comfort en rijgedrag is 2,3 bar. Om uw actieradius te maximaliseren, kunt u de bandenspanning verhogen tot de "ECO"-spanning zoals aangegeven op het druklabel.

**Auto uitgerust met een controlesysteem voor bandenspanning**

Bij een te lage bandenspanning (lekkages, enz.) verschijnt

het waarschuwingslampje op het instrumentenpaneel → 187.

**Veiligheid van de banden en kettingmontage:**

voor informatie over het onderhoud en, afhankelijk van de uitvoering van de auto, het gebruik van sneeuwkettingen → 340.

## BANDEN



Auto's gebruikt bij maximale belasting (maximum toegelaten totaal massa) en

met een aanhangwagen.

De maximumsnelheid is 100 km/uur en de bandenspanning moet worden verhoogd met 0,2 bar → 378.

Kans op klapband.



**Veiligheid van de banden en kettingmontage:**

voor informatie over het onderhoud en, afhankelijk van de uitvoering van de auto, het gebruik van sneeuwkettingen → 340.



Voor uw veiligheid en voor naleving van de geldende wetgeving.

Als de banden vervangen moeten worden, mag dit alleen gebeuren door even grote banden van hetzelfde merk, met dezelfde eigenschappen en met hetzelfde profiel.

**Ze moeten: ten minste hetzelfde laadvermogen en dezelfde maximumsnelheid als de oorspronkelijke banden hebben, ofwel voldoen aan de door de merkdealer gestelde eisen.**

Als u deze instructies niet opvolgt, kunt u uw veiligheid in gevaar brengen en is uw auto mogelijk niet conform de voorschriften.

**Risico op verlies van de controle over de auto.**

## Pompset voor de banden

### Introductie



## BANDEN



De set repareert banden waarvan het loopvlak **A** beschadigd is door een voorwerp van minder dan 6 mm. Niet alle soorten lekkage kunnen worden gerepareerd; bijv. scheuren groter dan 6 mm, scheuren aan de zijkant van de band **B**, enz. Controleer ook of de velg in goede staat is. Verwijder niet het voorwerp dat de oorzaak is van de lekkage als dit nog in de band zit.



Gebruik de pompset niet als de band beschadigd is door het rijden met een lekke band. Controleer dus zorgvuldig de zijkant van de banden voor het repareren. Bovendien kan het rijden met zachte of zelfs platte (of lekke) banden de veiligheid in gevaar brengen en de band onbruikbaar maken. **Deze reparatie is tijdelijk.** Een lekke band moet altijd zo snel mogelijk worden onderzocht (en indien mogelijk gerepareerd) door een deskundige. Voor het vervangen van een band die met behulp van deze set gerepareerd is, moet u de specialist op de hoogte brengen. Tijdens het rijden kan een trilling gevoeld worden door de aanwezigheid van het product in de band.



De set is uitsluitend bestemd en goedgekeurd voor het oppompen van banden van een auto die met deze set uitgerust is. In geen geval mag de set gebruikt worden voor het oppompen van banden van een andere auto of enig ander oppompaar voorwerp (zwemband, boot, enz.). Voorkom dat de huid in contact komt met de vloeistof tijdens de reparatiehandelingen. Als toch druppeltjes ontsnappen, moet u deze overvloedig afspoelen. Houd de reparatieset uit de buurt van kinderen. Gooi het lege reservoir niet in de natuur. Lever het in bij uw merkdealer of bij een depot voor klein chemisch afval. Het reservoir heeft een beperkte houdbaarheid die is aangegeven op zijn etiket. Controleer de houdbaarheidsdatum.

## BANDEN

Ga bij een merkdealer langs om de pompslang en het reservoir met het reparatieproduct te laten vervangen.

47426

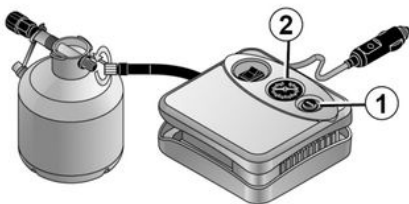

Gebruik in geval van een lekke band de set die is opgeborgen onder de mat van de bagageruimte.

### **Auto uitgerust met een controlesysteem voor bandenspanning**

Bij een te lage bandenspanning (lekkages, enz.) verschijnt

het  waarschuwingslampje op het instrumentenpaneel → 187.

### **Met draaiende motor en handrem aangetrokken:**

- ontkoppel alle accessoires die zijn aangesloten op de accessoireaansluitingen van het voertuig;
- ontkoppel bij voertuigen met een trekhaak indien nodig de trekhaakstrekker;
- **raadpleeg de info op de pompetcompressor** in de bagageruimte van de auto en volg de gebruiksinstructies;
- pomp de band op tot de aanbevolen spanning → 340;
- stop na maximaal 15 minuten met pompen om de spanning af te lezen (op de manometer 2);

**Opmerking: terwijl de container leegloopt (ongeveer 30 seconden), geeft de manometer 2 kort een druk aan van max. 6 bar; daarna zakt de druk.**

- Pas de spanning aan: voor meer spanning gaat u door met pompen met de set. Verlaag de spanning door te drukken op de knop 1.

**Indien de voorgeschreven waarde van 1,8 bar na 15 minuten niet is bereikt, is de reparatie niet mogelijk. Rij niet met de auto, maar roep de hulp in van een erkende dealer.**



Voordat u de set gebruikt zet u de auto aan de kant van de weg, ver genoeg van het verkeer, schakelt u de alarmknipperlichten in, zet u de parkeerrem vast, laat u alle inzittenden uit de auto stappen en zorgt u dat deze zich op veilige afstand van het verkeer bevinden.

## BANDEN



Als u de auto stilzet in de berm van de weg, moet u de andere weggebruikers waarschuwen door middel van de gevarendriehoek of op een andere wijze, volgens de regels van het land waar u bent.

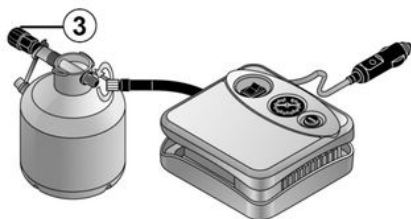

Als de band correct is opgepompt, verwijdert u de set: schroef de pompaansluiting langzaam los van de fles **3** om spatten te voorkomen, en bewaar de fles in een plastic verpakking om te voorkomen dat het product gaat lekken.

- Plak het etiket met de rijvoorschriften (onderaan op de fles) op een voor de bestuurder zichtbare plaats op het dashboard.
- Berg de set op.
- Na het oppompen ontsnapt er nog steeds lucht uit de band. Rijd een kort stukje om het gat af te dichten.
- Start de auto onmiddellijk en rijd met een snelheid van tussen 20 tot 60 km/u om het product gelijkmatig in de band te verdelen. Stop na 3 km en controleer de druk.
- Als de bandenspanning hoger is dan 1,3 bar maar lager dan de voorgeschreven spanning (raadpleeg de sticker op de rand van het bestuurdersportier), past u deze opnieuw aan. Neem anders contact op met een merkdealer: de band kan niet worden gerepareerd.

### Voorzorgsmaatregel bij het gebruik van de set

De set mag niet langer dan 15 minuten aaneengesloten gebruikt worden;

De fles moet na het eerste gebruik worden vervangen, ook al zit er nog vloeistof in.



In de voetenruimte van de bestuurder mogen geen objecten aanwezig zijn; bij plotseling remmen kunnen deze onder de pedalen terechtkomen en het gebruik ervan hinderen.



Let op, als een ventieldopje ontbreekt of niet goed vastgezet is, kan er lucht uit de banden ontsnappen en de bandenspanning afnemen. Zorg altijd dat de ventieldopjes gelijk zijn aan de originele en dat ze helemaal vastgezet zijn.

## BANDEN



Na een reparatie met behulp van de set, mag u niet verder dan 200 km rijden.

Verminder bovendien uw snelheid en rijd in elk geval niet sneller dan 80 km/u. Het etiket dat u op een zichtbare plaats op het dashboard moet plakken, herinnert u hieraan. Afhankelijk van het land of de plaatselijke voorschriften, moet een met de pompset gerepareerde band worden vervangen.

6

## De gereedschappen

### Plaats van het gereedschap



De gereedschapsset bevindt zich onder de mat van de bagageruimte.

Let op, dat u na gebruik het gereedschap goed opbergt.

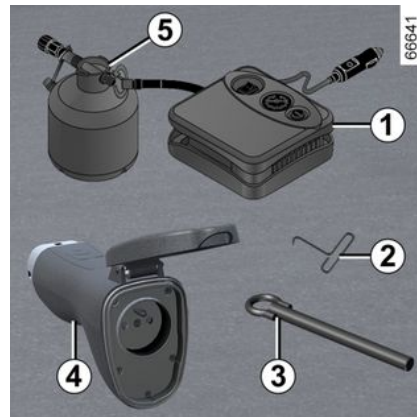

### Bandenoppompsetcompressor 1

→ 344

### Wieldopgereedschap 2

Voor het verwijderen van de wieloppen.



U hoeft geen gereedschap te gebruiken om de centrale bekleding te monteren of te verwijderen.

## BANDEN

Sleepoog 3

→ 350

Adapter voor V2L-opladen 4

→ 47

Container met antilekproduct 5

→ 344



Laat nooit gereedschap in de auto rondslingeren. Dit is gevaarlijk **als u plotse-ling moet remmen**. Plaats na gebruik de gereedschappen weer goed in hun steun en berg deze correct op in de houder **om de kans op letsel te verkleinen**.

# PECHHULP

## Slepen: pech

## Slepen: pech

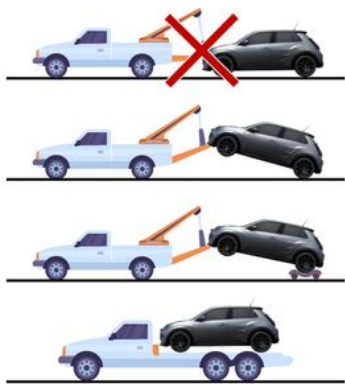

Houd u altijd aan de wettelijke bepalingen inzake het slepen.

Voordat u de auto laat wegslepen of op een platform laat bergen, moet u, afhankelijk van het geval, ervoor zorgen dat de versnellingshendel in de stand **N** staat en/of dat de parkeerrem is vrijgezet.

Houd u aan de volgende instructies:

- druk met de kaart in het interieur op de startknop zonder terwijl u het rempedaal intrapt;

- zet de versnellingshendel in stand **N** → **170**;
- druk op startknop van de motor om deze te stoppen;
- houd de startknop van de motor langer dan twee seconden ingedrukt zonder het rempedaal in te trappen. De accessoirefuncties ontvangen voeding: u kunt de voertuigverlichting gebruiken (alarmknipperlichten, remlichten, enz.). In het donker moet de auto verlicht zijn. Het bericht "+APC permanent geactiveerd" verschijnt op het instrumentenpaneel;
- als de bestuurdersgordel is vastgemaakt, maakt u deze los;
- open het bestuurdersportier;
- zet de parkeerrem vrij terwijl u het rempedaal intrapt → **175**. Het bericht "Parkeerrem los" verschijnt op het instrumentenpaneel;
- sluit het bestuurdersportier en vergrendel de auto niet (de modus "+APC permanent geactiveerd" moet geactiveerd blijven);
- zodra het slepen is voltooid, houdt u de motorstartknop langer dan twee seconden ingedrukt zonder het rempedaal in te trappen (risico op ontlading van de accu). Het bericht "+APC permanent geactiveerd" verdwijnt van het instrumentenpaneel.

## Sleepmogelijkheden

Het is strikt verboden het voertuig te slepen met de voorwielen op de grond.



Laat nooit gereedschap in de auto rondslingeren. Dit is gevaarlijk als u plotse remming moet remmen.

## Toegang tot het sleeppunt

**Gebruik uitsluitend het sleeppunt voor 2** (en nooit de aandrijfassen of enig ander deel van de auto). Dit sleeppunt mag alleen voor slepen worden gebruikt. Het mag nooit worden gebruikt om de auto direct of indirect op te tillen.

**Opmerking:** zorg ervoor dat u het trekpuntgebied bijvoorbeeld met een doek beschermt wanneer u een platte schroevendraaier of vergelijkbaar gereedschap gebruikt.

**Schroef het sleepoog 3 zo goed mogelijk vast met de hand.**

Gebruik uitsluitend het sleepoog **3**.

# PECHHULP

## Sleppunt voor 2

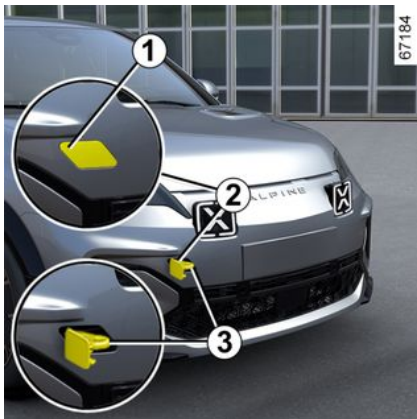

Druk op het bovenste gedeelte van de klep **1** om deze te kantelen.



Zorg ervoor dat de sleepring correct met bouten is bevestigd.

**Risico om het gesleepte object te verliezen.**



Bij stilstaande motor werken de stuur- en rembekrachtiging niet meer.



- Gebruik een starre sleepstang. Indien u een touw of kabel gebruikt bij het slepen (als dit wettelijk toegestaan is), moet de auto die gesleept wordt nog kunnen remmen.

- een auto die gesleept wordt, moet te allen tijde bestuurbaar zijn.

- Accelereer en rem gelijkmatig en zonder schokken om te voorkomen dat de auto beschadigt.

- In elk geval is een maximale snelheid van **25 km/u** raadzaam.



Om uw voertuig niet te beschadigen, is het ten strengste verboden om het sleppunt en andere middelen te gebruiken om een ander voertuig te slepen.

## KOPLAMPEN, LAMPEN: VERVANGEN VAN EEN LAMP

### Verlichting buitenkant: vervangen van lampen

#### Koplampen

#### LED-dagrijverlichting/markeringslichten/dimlicht/grootlicht

1

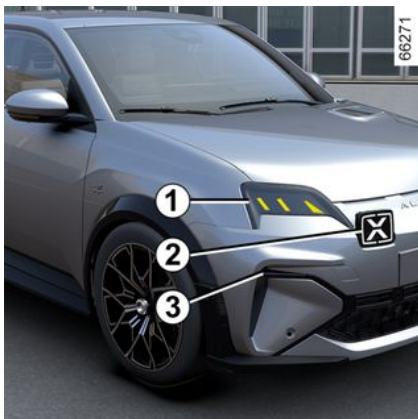

Raadpleeg voor de exacte gegevens de merkdealer.

#### LED-markeringslichten/-rijverlichting

Raadpleeg voor de exacte gegevens de merkdealer.

#### Led-controlelampjes richtingaanwijzers

Raadpleeg voor de exacte gegevens de merkdealer.

#### Achterlichten en richtingaanwijzers

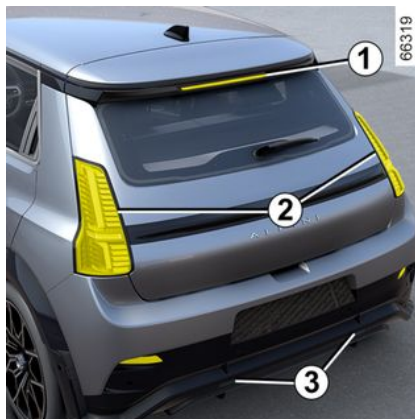

#### Derde led-remlicht

Raadpleeg voor de exacte gegevens de merkdealer.

#### LED-markeringslichten en -richtingaanwijzers /-mistlichten -remlichten

Raadpleeg voor de exacte gegevens de merkdealer.

#### LED-achteruitrijlichten

Raadpleeg voor de exacte gegevens de merkdealer.

#### LED-kentekenplaatverlichting

4

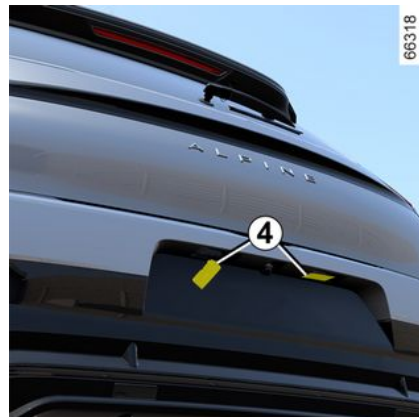

Raadpleeg voor de exacte gegevens de merkdealer.

## KOPLAMPEN, LAMPEN: VERVANGEN VAN EEN LAMP

### Controlelampjes 5



Raadpleeg voor de exacte gegevens de merkdealer.

### Binnenverlichting: vervangen van een lamp

#### Leeslampjes en 1 en 2



Ga naar een merkdealer.

#### Leeslampjes en 3 en 4

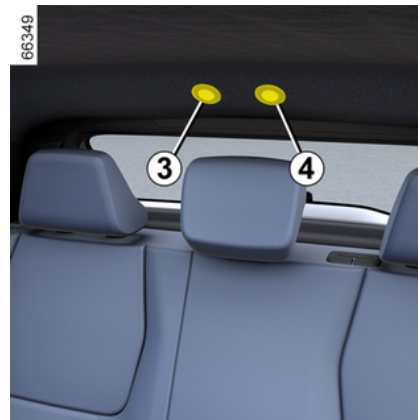

Raadpleeg voor de exacte gegevens de merkdealer.

## KOPLAMPEN, LAMPEN: VERVANGEN VAN EEN LAMP

### Verlichting make-upspiegels 5



Ga naar een merkdealer.

### Verlichting bagageruimte 6



Ga naar een merkdealer.

# RUITENWISSERBLADEN: VERVANGING

## Ruitenwisserbladen voorruit 2 vervangen



Zet de ruitenwissers in de onderhoudsstand **B** voordat u ze vervangt.

### Contact aan, motor afgezet:

- zet de hendel twee keer na elkaar **1** in stand **A** (één wisbeweging): de ruitenwisserbladen stoppen in onderhoudsstand **B** weg van de motorkap.
- breng de ruitenwisserarm omhoog, laat het lipje **4** zakken en verwijder het blad naar beneden.

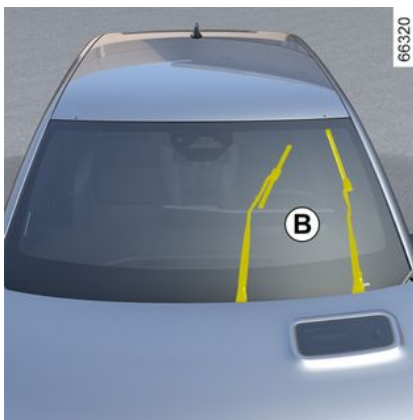

### Bij het monteren

Om het ruitenwisserblad **2** terug te plaatsen, klemt u deze in de houder in de arm **3** tot u een klik hoort. Controleer of het blad goed is vergrendeld.

Om de ruitenwisserbladen terug te zetten in de onderste stand terug moet u controleren of de ruitenwisserbladen zijn neergeklapt op de voorruit. Zet vervolgens de hendel **1** in stand **A** (één wisbeweging): de ruitenwisserbladen klappen dan in de motorkap bij het aanzetten van het contact.

56511

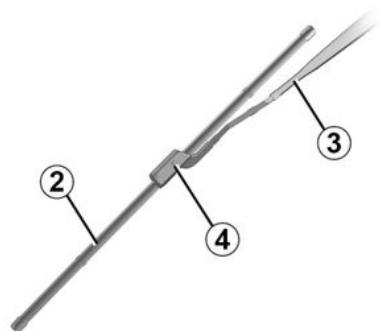

**i** Let op de staat van de ruitenwisserbladen. Hun levensduur hangt van u af:

- reinig de bladen en de voorruit regelmatig met water en zeep;
- gebruik ze niet op een droge voorruit;
- maak ze los van de voorruit als ze lange tijd niet zijn gebruikt.

## RUITENWISSERBLADEN: VERVANGING

### Ruitenwisserblad achter 5



De hendel in de uit-stand (gedeaactiveerd):

- til de ruitenwisserarm **6** op;
- roteer het achterste ruitenwisserblad **5** (beweging **C**) tot het losklikt;
- maak het achterste ruitenwisserblad **5** los door eraan te trekken.

#### Bij het monteren

Monteer het ruitenwisserblad in omgekeerde volgorde van losmaken. Controleer of het blad goed is vergrendeld.



Let op de staat van de ruitenwisserbladen. Hun levensduur hangt van u af:

- reinig de bladen en de voorruit regelmatig met water en zeep;
- gebruik ze niet op een droge voorruit;
- maak ze los van de voorruit als ze lange tijd niet zijn gebruikt.



- Controleer bij vorst of de ruitenwisserbladen niet aan de ruit

zijn vastgevroren voordat u wegrijdt; de wissermotor kan oververhitten.

- Let op de staat van de ruitenwisserbladen.

Zodra hun werking afneemt moet u ze vervangen, ongeveer eens per jaar.

Bij het vervangen van het blad, let bij het verwijderen van het blad op, dat u hem niet op de ruit laat vallen: u zou de ruit kunnen breken.



Voordat u het blad van de achterste ruitenwisser vervangt, moet u nagaan of de schakelaar in ruststand staat (uitgeschakeld is).

**Verwondingsgevaar**

## ZEKERINGEN

### Zekeringkastje

Controleer de staat van de zekeringen als een elektrisch apparaat niet werkt.

### Zekeringkast A



Maak het klepje **1** los.

### Zekeringkast B

(afhankelijk van de auto)



De zekeringen zijn toegankelijk achter het dashboardkastje in het passagierscompartiment **B**. Open de klep van het handschoenenkastje met behulp van de openingsknop.

U hebt dan direct toegang tot de zekeringkast **2**.

### Klem 3

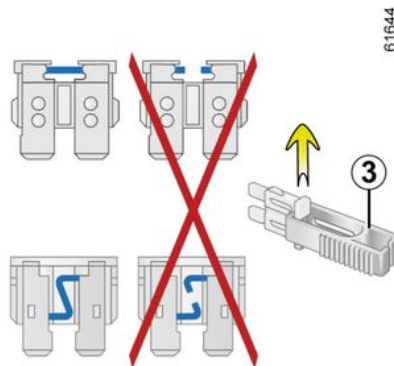

Verwijder de zekering met behulp van de klem **3** die op de zekeringenplaat zit.

U kunt de zekering uit het tangetje schuiven.

Gebruik niet de ongebruikte plaatsen op de zekeringplaat om reservezekeringen in te steken.

## ZEKERINGEN



Controleer de zekering in kwestie en **vervang deze indien nodig door een zekering met dezelfde classificatie als het origineel.**

Door een te sterke zekering kan de bedrading te heet worden en kan brand ontstaan als een elektrisch orgaan door een storing te veel stroom verbruikt.



Om te voldoen aan lokale voorschriften of uit voorzorg: zorg dat u altijd reservelampen en zekeringen in uw auto heeft, een merkdealer kan u deze leveren.



# ZEKERINGEN

## Bestemming van de zekeringen

(de aanwezigheid van de zekeringen hangt van het uitrustingsniveau van de auto af)

Voertuigen die niet zijn uitgerust met een zekeringtoewijzingssticker

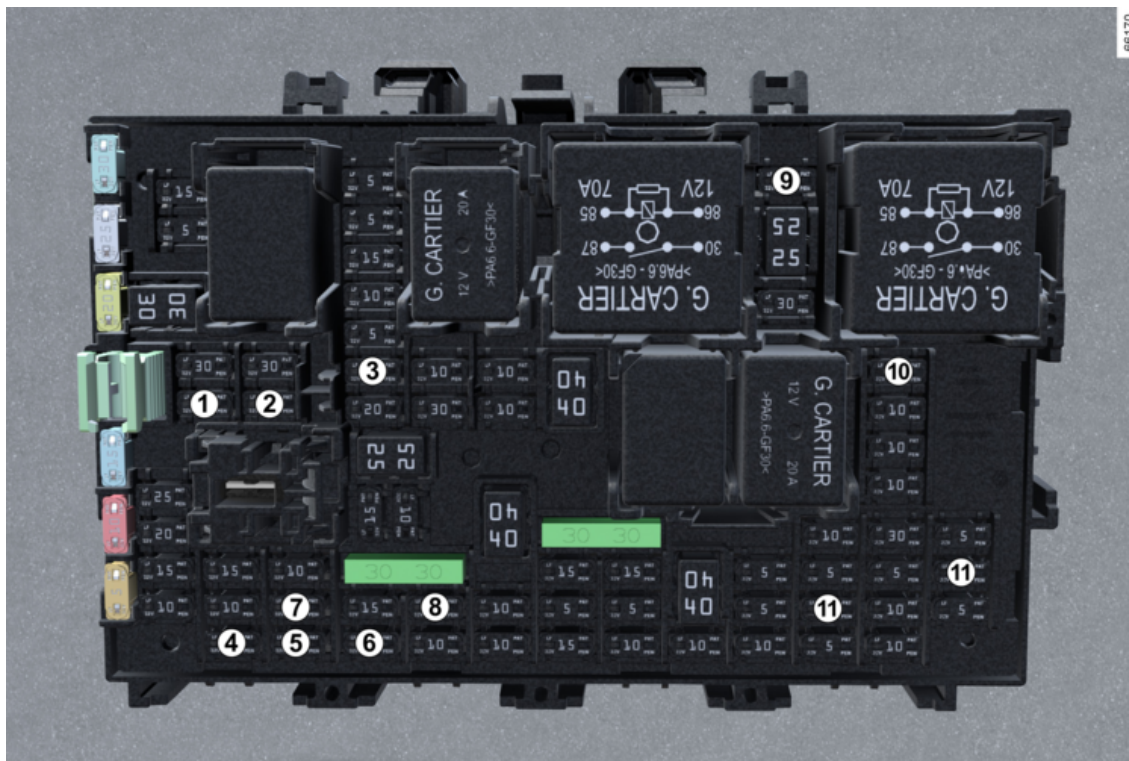

## ZEKERINGEN

<b>Nummer</b>	<b>Bestemming</b>
<b>1</b>	Achterrauitwisser/mistachterlicht
<b>2</b>	Richtingaanwijzers
<b>3</b>	Remlichten
<b>4</b>	Bedieningsmotor rechterachterrauit
<b>5</b>	Motor elektrische ruitbediening bestuurder
<b>6</b>	Bedieningsmotor linkerachterrauit
<b>7</b>	Motor ruitbediening passagier
<b>8</b>	Achterrauitkijkspiegel ECU - multiplex deurmatrijbediening
<b>9</b>	Communicatiemodule voor trekhaakaansluitingen
<b>10</b>	Accessoireaansluiting
<b>11</b>	Instrumentenpaneel

## Belangrijke aanbevelingen



### Elektrische en elektronische accessoires

Controleer vóór het installeren van een dergelijk accessoire (bij zenders/ontvangers vooral: frequentieband, vermogen, plaats van de antenne enz.) of dat geschikt is voor uw auto. Vraag advies bij een merkdealer.

Voordat u een accessoire op een stopcontact aansluit, moet u controleren of het maximaal toegestane vermogen voor het stopcontact → 316 → 321 niet wordt overschreden. **Risico van brand.**

Er mogen geen werkzaamheden aan het elektrische en/of elektronische circuit van het voertuig worden uitgevoerd, tenzij door een gekwalificeerde vakman. Een onjuiste aansluiting en/of installatie van de elektrische/elektronische accessoires die niet door de fabrikant zijn goedgekeurd, kan leiden tot:

- schade aan de elektrische en/of elektronische apparatuur;
- schade aan daarop aangesloten onderdelen;
- het verzamelen en gebruiken van voertuiggegevens;
- een inbreuk op privacy (wijziging of verwijdering van en/of ongeoorloofde toegang tot persoonsgegevens);
- annulering van de vergunning voor ingebruikneming.

### Risico van ernstige ongevallen. Risico van inbreuk op privacy.

Als u op een later tijdstip elektrische apparatuur wilt installeren, moet u het vermogen en de positie van de bijbehorende zekering controleren.

### De diagnoseaansluiting gebruiken

Het aansluiten van elektronische accessoires op de diagnoseaansluiting kan de elektronische systemen van het voertuig ernstig verstoren en/of inbreuk maken op uw privacy (wijziging of verwijdering van en/of ongeoorloofde toegang tot persoonsgegevens). Voor uw veiligheid is het raadzaam alleen door de fabrikant goedgekeurde elektronische accessoires te gebruiken: raadpleeg een merkdealer. **Risico van ernstige ongevallen.**

### Risico van inbreuk op privacy.

### Achteraf inbouwen van accessoires

## ACCESSOIRES INSTALLEREN EN GEBRUIKEN

Raadpleeg een merkdealer als u accessoires op de auto wilt installeren. Om zeker te zijn dat uw auto goed werkt en om elk risico te vermijden dat uw veiligheid kan aantasten, raden wij u aan om door de constructeur goedgekeurde accessoires te gebruiken: deze zijn aan uw auto aangepast en alleen deze worden door de constructeur gegarandeerd.

Als u een antidiefstalstang gebruikt, bevestig deze dan uitsluitend op het rempedaal.

### **Hindert het rijden**

Gebruik aan de bestuurderskant matten die geschikt zijn voor de auto en zet deze vast aan de vooraf geïnstalleerde onderdelen. Controleer regelmatig of ze goed vastzitten. Stapel niet meerdere matten op elkaar.

### **Gevaar van hakende pedalen.**

# STORINGEN

## Storingen

Onderstaande aanwijzingen helpen u eventuele storingen snel, maar voorlopig, te verhelpen. Laat de auto echter wel zo spoedig mogelijk door een merkdealer nakijken.

STORINGEN	MOGELIJKE OORZAKEN	WAT TE DOEN
De tractiebatterij kan niet worden opgeladen.	De buitentemperatuur is minder dan -26 °C.	Laad uw auto weer op een gematigde plek op. Indien nodig → 350.
Het waarschuwingslampje van de oplaadklep knippert rood.	Er zit geen stroom op de wandcontactdoos of de kabel is niet goed aangesloten.	Laat uw installatie controleren (hoofdschakelaar, programmeerapparaat...). Controleer de aansluitingen (laadcontact enz.) → 20.
	Het snoer is defect.	Raadpleeg een merkdealer voor een vervangend exemplaar.
De tractiebatterij kan niet worden opgeladen.	Het laadsnoer is niet correct op de auto aangesloten.	Sluit de laadkabel goed aan op de auto → 20.
Het waarschuwingslampje van de oplaadklep knippert blauw.		

6

STORINGEN	MOGELIJKE OORZAKEN	WAT TE DOEN
De kaart kan geen portieren ontgrendelen of vergrendelen.	Batterij van de card leeg.	Vervang de accu of laat deze vervangen. U kunt nog steeds uw auto vergrendelen/ontgrendelen → 54 en → 163 starten.
	Gebruik van apparaten die op dezelfde frequentie als de afstandsbediening werken (mobiele telefoon, enz.).	Gebruik deze apparaten niet langer of gebruik de ingebouwde sleutel → 54.
	De auto bevindt zich in een sterk elektromagnetisch veld.	Gebruik de sleutel die in de kaart is ingebouwd → 67.

## STORINGEN

STORINGEN	MOGELIJKE OORZAKEN	WAT TE DOEN
	<p>Ontladen 12 V-hulpaccu.</p> <p>Desynchronisatie van de kaart.</p>	<p>Ontgrendel de bestuurdersdeur door de sleutel die in de kaart is ingebouwd in het deurslot → <b>67</b> te steken, plaats de kaart vervolgens op de daarvoor bestemde zone → <b>163</b> en druk op de knop "START" om de kaart te synchroniseren.</p>
De melding "Plaats de kaart bij de START-knop" verschijnt op het instrumentenpaneel.	De kaartaccu is leeg of de kaart is niet synchroon.	Controleer de accustatus van de kaart of plaats de kaart in het gebied → <b>54</b> .

STORINGEN	MOGELIJKE OORZAKEN	WAT TE DOEN
Het sturen gaat zwaar.	<p>Oververhitting van de bekrachtiging.</p> <p>Probleem met de elektrische bekrachtigingsmotor.</p> <p>Storing in het hulpsysteem.</p>	<p>Rijd voorzichtig bij lage snelheid, let op de kracht die u moet zetten op het stuurwiel om de wielen te draaien.</p> <p>Raadpleeg voor de exacte gegevens de merkdealer.</p>

Elektrische apparaten	MOGELIJKE OORZAKEN	WAT TE DOEN
Trillingen.	Banden te zacht, beschadigd of uit balans.	Controleer de bandenspanning. Als deze goed is, laat de staat van de banden dan door een merkdealer controleren.
De ruitenwissers werken niet.	Ruitenwischerbladen kleven.	Maak de wisserbladen los van de ruit.

## STORINGEN

Elektrische apparaten	MOGELIJKE OORZAKEN	WAT TE DOEN
	Zekering ruitenwisser doorgebrand.	Raadpleeg voor de exacte gegevens de merkdealer.
	Zekering ruitenwisser achter doorgebrand (interval, rustcontact).	Vervang de zekering of laat deze vervangen → <b>357</b> .
	Ruitenwissermotor defect.	Raadpleeg voor de exacte gegevens de merkdealer.
De ruitenwisser stopt niet.	Elektrische verstelling defect.	Raadpleeg voor de exacte gegevens de merkdealer.
Knipperfrequentie te hoog.	Defecte lamp.	Raadpleeg voor de exacte gegevens de merkdealer.
De knipperlichten werken niet.	Aan één kant: Defecte lamp.	Raadpleeg voor de exacte gegevens de merkdealer.
	aan twee kanten: - zekering doorgebrand;  - Elektrische installatie of schakelaar defect.	Vervang de zekering of laat deze vervangen → <b>357</b> .  Te vervangen: raadpleeg een erkende dealer.

## STORINGEN

Elektrische apparaten	MOGELIJKE OORZAKEN	WAT TE DOEN	
De koplampen werken niet meer.	Aan één kant:	- Defecte lamp;	Raadpleeg voor de exacte gegevens de merkdealer.
		- draad los of stekker niet goed aangesloten;	Raadpleeg voor de exacte gegevens de merkdealer.
		- zekering beschadigd.	Vervang de zekering of laat deze vervangen → <b>357</b> .
	Aan twee kanten:	Twee zekeringen beschadigd.	Vervang de zekeringen → <b>357</b> of laat deze vervangen.
De koplampen blijven branden.	Elektrische verstelling defect.	Raadpleeg voor de exacte gegevens de merkdealer.	
Condens in de koplampen of achterlichten.	Condens is een normaal verschijnsel dat door variaties in temperatuur en vochtigheid kan worden veroorzaakt. In dat geval verdwijnen de sporen geleidelijk aan als de lichten branden.		

## STORINGEN

Gestopt	MOGELIJKE OORZAKEN	WAT TE DOEN
De airconditioning en ventilator worden ingeschakeld nadat het contact is uitgeschakeld of wanneer het voertuig wordt opgeladen.	Dit hoeft niet per se een storing te zijn, de aircocompressor en de ventilator gaan aan om de temperatuur van het systeem te regelen als de buitentemperatuur laag is.  De aircocompressor en de ventilator worden bij uitgeschakeld contact langer dan 30 minuten ingeschakeld.	Raadpleeg voor de exacte gegevens de merkdealer.
De programmeerbare airconditioning werkt niet.	Er is niet aan een van de gebruiksvoorwaarden voldaan (de tractiebatterij wordt niet opgeladen ...).	➔ 311
De airco- en verwarmingsfuncties in het passagierscompartiment worden uitgeschakeld zonder dat de gebruiker iets doet, zelfs als de batterij voldoende is opgeladen.	Dit is niet per se een storing; het systeem wordt standaard uitgeschakeld om de batterij te sparen of het opladen te optimaliseren.	Druk op de Start-knop zonder het rempedaal in te trappen om naar de modus voor langere gebruiksduur te gaan. De airco stopt toch na een paar minuten.  U kunt het systeem altijd opnieuw activeren via de aircoknoppen ➔ 307.
	Elektrische storing.	Raadpleeg voor de exacte gegevens de merkdealer.

6

# INFORMATIE OVER DE AUTO

## Identificatieplaatjes auto

## Identificatieplaatjes auto

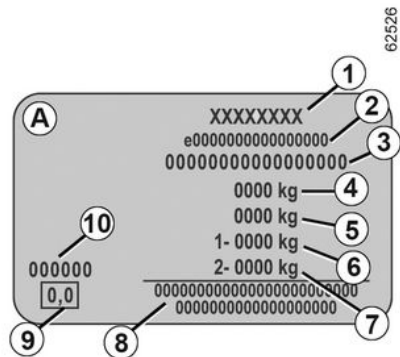
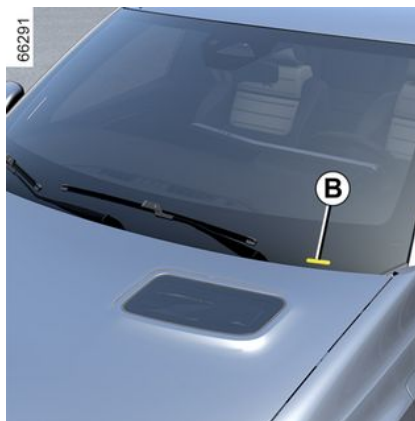
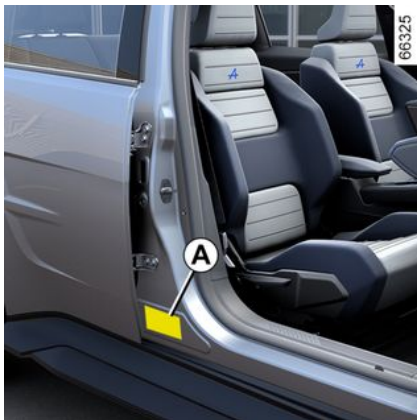

klachten en bij het bestellen van onderdelen altijd worden vermeld. De aanwezigheid en de plaats van de informatie zijn afhankelijk van de auto.

### Plaat van de fabrikant A

1. Naam van de fabrikant.
2. Nummer van communautair ontwerp of registratienummer.
3. Identificatienummer.

**B.** Afhankelijk van de auto wordt deze informatie ook vermeld op de markering.

4. MMAC (Max. toegelaten totaal-massa)

5. MTR (Max. toegelaten trein-massa; volledig belaste auto, met aanhangwagen)

6. MMTA (Max. toegelaten massa) gemeten onder de vooras

7. MMTA achteras.

8. Zone gereserveerd voor gerelateerde of aanvullende items.

9. Niet in gebruik.

10. Laknummer (kleurcode).

De gegevens op het constructeursplaatje moeten bij eventuele

## INFORMATIE OVER DE AUTO

Technische informatie voor de hulpdiensten

Technische informatie voor de hulpdiensten

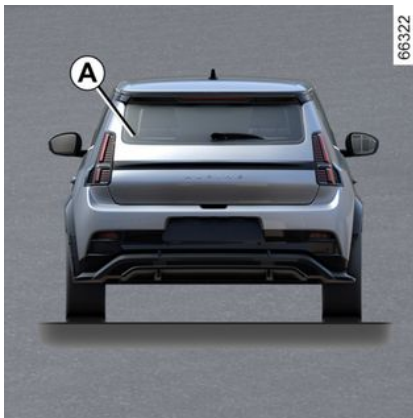

De QR Code op het label **A** geeft hulpverleners via een tablet of smartphone direct toegang tot de technische informatie die nodig is bij een ongeval.

Zorg dat sticker **A** altijd aanwezig en zichtbaar is, zowel op de voorruit als de achterraut.

**Elke wijziging of beschadiging maakt toegang tot de informatie onmogelijk.**

## INFORMATIE OVER DE AUTO

Identificatieplaatje en gegevens van de motor

# INFORMATIE OVER DE AUTO

## Identificatie van de motor

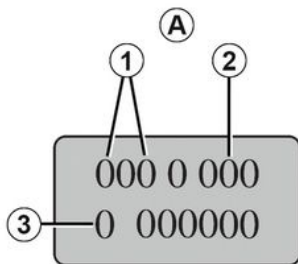

62527

## gegevens van de motor

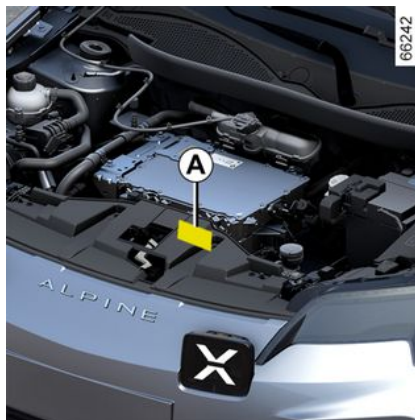

7

Vermeld bij alle correspondentie en bestellingen van onderdelen altijd de gegevens op het constructeursplaatje of de sticker A.

(de plaats is afhankelijk van het motortype)

1. Motortype.
2. Indicenummer van de motor.
3. Serienummer van de motor.

## INFORMATIE OVER DE AUTO

### Informatie over opkrikken

66305



Uw voertuig is uitgerust met vier speciale krikpunten **1** die zich onder het voertuig bevinden.



Voor uw veiligheid raden wij u aan contact op te nemen met een erkende dealer voor het verwisselen van de wielen. **Gevaar voor schade aan het voertuig en in het bijzonder aan de elektrische tractiebatterij bij een verkeerde plaatsing van de krik.**

De krikpunten zijn compatibel met het gebruik van een krik uitgerust met een vlakke plaat en een diameter tussen **max. 80 mm** en **min. 140 mm**.

De gebruikte krik moet voldoen aan de geldende normen en voorschriften voor het land. Het hefvermogen van de krik moet groter zijn dan het maximaal toegestane gewicht van de betreffende as  
➔ **369**.

De krik mag alleen worden gebruikt om het voertuig op te tillen om de wielen te verwisselen. Het volgende is vereist:

- met de parkeerrem ingeschakeld,
- met het onbeladen voertuig,

- op vlakke, antislip- en vaste ondergrond.

Voordat het voertuig wordt opgetild, moet de plaat van de krik correct worden geplaatst op krikpunt **1**.



Om letsel of schade aan de auto te voorkomen moet de krik uitsluitend worden opgekrikt tot het te vervangen wiel zich op bijna 3 centimeter van de grond bevindt.

**Verwondingsgevaar Risico van beschadiging van de auto.**

## INFORMATIE OVER DE AUTO



Om veiligheidsredenen moeten de hef- punten van het voer- tuig alleen worden ge- bruikt voor het verwisselen van wielen. Ze mogen in geen geval worden gebruikt:

- om een andere reparatie uit te voeren;
- om toegang te krijgen tot de onderkant van het voertuig.

**Verwondingsgevaar Risico van beschadiging van de au- to.**

7



# INFORMATIE OVER DE AUTO

Afmetingen (in meters)

Afmetingen diagram

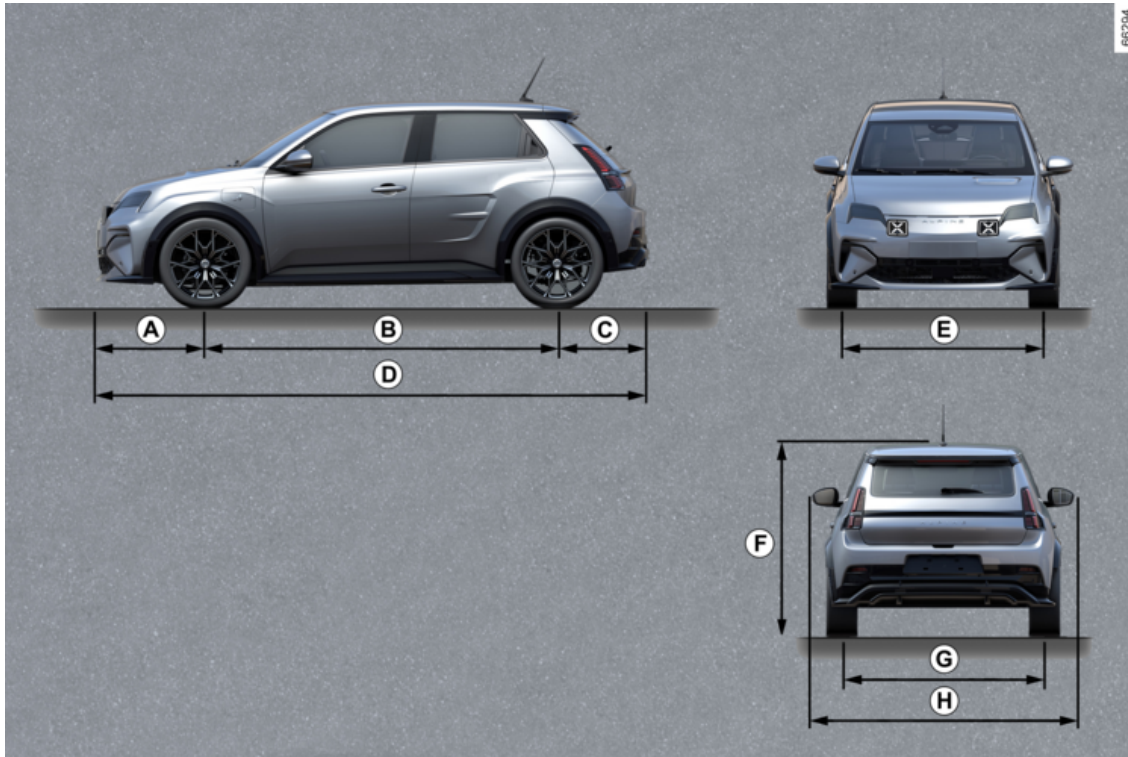

7

# INFORMATIE OVER DE AUTO

## Afmetingen tafel

	Lengte
<i>A</i>	0,789
<i>B</i>	2,534
<i>C</i>	0,674
<i>D</i>	3,997
<i>E</i>	1,575
<i>F</i>	1,512 onbelast
<i>G</i>	1,570
<i>H</i>	1,823 2.020 met uitgeklapte buitenspiegels 1.830 met ingeklapte buitenspiegels

# INFORMATIE OVER DE AUTO

## Massa's (in Kg)

### Gewicht tabel

De aangegeven gewichten zijn van de basisuitvoering zonder opties: zij variëren naargelang de uitrusting van uw auto. Raadpleeg uw merkdealer.

Max. toegelaten totaal massa (MMAC) Max. toegelaten massa (MMTA) Max. toegelaten treinmassa (MTR)	Gewichten aangegeven op de plaat van de fabrikant → 369
Massa aanhanger geremd*	wordt verkregen door berekening: MTR - MMAC
Ongeremde massa aanhanger*	500 kg
Maximale kogeldruk op trekhaak*	63 kg
Maximaal toegelaten dakbelasting	Verboden

#### \* Aanhangwagengewicht (trekken van een caravan, boot, enz.).

Het trekken van een aanhangwagen is verboden wanneer de berekening MTR - MMAC gelijk is aan nul (of niet wordt aangegeven of wanneer de MTR gelijk is aan (0) of niet is vermeld op de plaat van de fabrikant.

- Respecteer de in het land geldende wettelijke sleepvoorschriften. Laat uw merkdealer een trekhaak monteren en de bedrading van de auto aanpassen.
- In geval van een auto met aanhanger, **mag de max. toegelaten treinmassa (auto + aanhanger) nooit overschreden worden**. Toch is toegestaan:
  - achterzijde MMTA overschreden met maximaal 15%,
  - een overschrijding van MMAC tot 10% of 100 kg (tot de eerste van deze twee waarden is bereikt).

In beide gevallen is de maximumsnelheid van de combinatie 100 km/u en moet de bandenspanning worden verhoogd met 0,2 bar (3 PSI).

## ONDERDELEN EN REPARATIES

De originele onderdelen worden met de grootste zorg ontwikkeld en gecontroleerd. Zij voldoen dan ook aan dezelfde kwaliteitsnormen als de onderdelen die in de fabriek worden gebruikt.

Door het gebruik van de originele onderdelen houdt u de prestaties van uw auto optimaal. Bovendien zijn reparaties die uitgevoerd zijn door een merkdealer met originele onderdelen gegarandeerd volgens de voorwaarden die achter op de reparatieopdracht staan.

# ONDERHOUDSCOUPONS

VIN: .....

Datum:	Km:	Factuurnr.:	Toelichting/diversen
<b>Type werkzaamheden:</b>		<b>Stempel</b>	
Onderhoudsbeurt <input type="checkbox"/> ..... <input type="checkbox"/>			
<b>Plaatwerkcontrole:</b>			
OK <input type="checkbox"/> Niet OK* <input type="checkbox"/>			
Datum:	Km:	Factuurnr.:	Toelichting/diversen
<b>Type werkzaamheden:</b>		<b>Stempel</b>	
Onderhoudsbeurt <input type="checkbox"/> ..... <input type="checkbox"/>			
<b>Plaatwerkcontrole:</b>			
OK <input type="checkbox"/> Niet OK* <input type="checkbox"/>			
Datum:	Km:	Factuurnr.:	Toelichting/diversen
<b>Type werkzaamheden:</b>		<b>Stempel</b>	
Onderhoudsbeurt <input type="checkbox"/> ..... <input type="checkbox"/>			
<b>Plaatwerkcontrole:</b>			
OK <input type="checkbox"/> Niet OK* <input type="checkbox"/>			

\*Zie specifieke pagina

7

# ONDERHOUDSCOUPONS

VIN: .....

Datum:	Km:	Factuurnr.:	Toelichting/diversen
<b>Type werkzaamheden:</b> Onderhoudsbeurt <input type="checkbox"/> ..... <input type="checkbox"/>		<b>Stempel</b>	
<b>Plaatwerkcontrole:</b> OK <input type="checkbox"/> Niet OK* <input type="checkbox"/>			
Datum:	Km:	Factuurnr.:	Toelichting/diversen
<b>Type werkzaamheden:</b> Onderhoudsbeurt <input type="checkbox"/> ..... <input type="checkbox"/>		<b>Stempel</b>	
<b>Plaatwerkcontrole:</b> OK <input type="checkbox"/> Niet OK* <input type="checkbox"/>			
Datum:	Km:	Factuurnr.:	Toelichting/diversen
<b>Type werkzaamheden:</b> Onderhoudsbeurt <input type="checkbox"/> ..... <input type="checkbox"/>		<b>Stempel</b>	
<b>Plaatwerkcontrole:</b> OK <input type="checkbox"/> Niet OK* <input type="checkbox"/>			

\*Zie specifieke pagina

# ONDERHOUDSCOUPONS

VIN: .....

Datum:	Km:	Factuurnr.:	Toelichting/diversen
<b>Type werkzaamheden:</b>		<b>Stempel</b>	
Onderhoudsbeurt <input type="checkbox"/> ..... <input type="checkbox"/>			
<b>Plaatwerkcontrole:</b>			
OK <input type="checkbox"/> Niet OK* <input type="checkbox"/>			
Datum:	Km:	Factuurnr.:	Toelichting/diversen
<b>Type werkzaamheden:</b>		<b>Stempel</b>	
Onderhoudsbeurt <input type="checkbox"/> ..... <input type="checkbox"/>			
<b>Plaatwerkcontrole:</b>			
OK <input type="checkbox"/> Niet OK* <input type="checkbox"/>			
Datum:	Km:	Factuurnr.:	Toelichting/diversen
<b>Type werkzaamheden:</b>		<b>Stempel</b>	
Onderhoudsbeurt <input type="checkbox"/> ..... <input type="checkbox"/>			
<b>Plaatwerkcontrole:</b>			
OK <input type="checkbox"/> Niet OK* <input type="checkbox"/>			

\*Zie specifieke pagina

7

# ONDERHOUDSCOUPONS

VIN: .....

Datum:	Km:	Factuurnr.:	Toelichting/diversen
<b>Type werkzaamheden:</b> Onderhoudsbeurt <input type="checkbox"/> ..... <input type="checkbox"/>		<b>Stempel</b>	
<b>Plaatwerkcontrole:</b> OK <input type="checkbox"/> Niet OK* <input type="checkbox"/>			
Datum:	Km:	Factuurnr.:	Toelichting/diversen
<b>Type werkzaamheden:</b> Onderhoudsbeurt <input type="checkbox"/> ..... <input type="checkbox"/>		<b>Stempel</b>	
<b>Plaatwerkcontrole:</b> OK <input type="checkbox"/> Niet OK* <input type="checkbox"/>			
Datum:	Km:	Factuurnr.:	Toelichting/diversen
<b>Type werkzaamheden:</b> Onderhoudsbeurt <input type="checkbox"/> ..... <input type="checkbox"/>		<b>Stempel</b>	
<b>Plaatwerkcontrole:</b> OK <input type="checkbox"/> Niet OK* <input type="checkbox"/>			

\*Zie specifieke pagina

# ONDERHOUDSCOUPONS

VIN: .....

Datum:	Km:	Factuurnr.:	Toelichting/diversen
<b>Type werkzaamheden:</b> Onderhoudsbeurt <input type="checkbox"/> ..... <input type="checkbox"/>		<b>Stempel</b>	
<b>Plaatwerkcontrole:</b> OK <input type="checkbox"/> Niet OK* <input type="checkbox"/>			
Datum:	Km:	Factuurnr.:	Toelichting/diversen
<b>Type werkzaamheden:</b> Onderhoudsbeurt <input type="checkbox"/> ..... <input type="checkbox"/>		<b>Stempel</b>	
<b>Plaatwerkcontrole:</b> OK <input type="checkbox"/> Niet OK* <input type="checkbox"/>			
Datum:	Km:	Factuurnr.:	Toelichting/diversen
<b>Type werkzaamheden:</b> Onderhoudsbeurt <input type="checkbox"/> ..... <input type="checkbox"/>		<b>Stempel</b>	
<b>Plaatwerkcontrole:</b> OK <input type="checkbox"/> Niet OK* <input type="checkbox"/>			

\*Zie specifieke pagina

7

# ONDERHOUDSCOUPONS

VIN: .....

Datum:	Km:	Factuurnr.:	Toelichting/diversen
<b>Type werkzaamheden:</b> Onderhoudsbeurt <input type="checkbox"/> ..... <input type="checkbox"/>		<b>Stempel</b>	
<b>Plaatwerkcontrole:</b> OK <input type="checkbox"/> Niet OK* <input type="checkbox"/>			
Datum:	Km:	Factuurnr.:	Toelichting/diversen
<b>Type werkzaamheden:</b> Onderhoudsbeurt <input type="checkbox"/> ..... <input type="checkbox"/>		<b>Stempel</b>	
<b>Plaatwerkcontrole:</b> OK <input type="checkbox"/> Niet OK* <input type="checkbox"/>			
Datum:	Km:	Factuurnr.:	Toelichting/diversen
<b>Type werkzaamheden:</b> Onderhoudsbeurt <input type="checkbox"/> ..... <input type="checkbox"/>		<b>Stempel</b>	
<b>Plaatwerkcontrole:</b> OK <input type="checkbox"/> Niet OK* <input type="checkbox"/>			

\*Zie specifieke pagina

# PLAATWERKCONTROLE

De garantie blijft alleen van kracht na de reparatie die hieronder staat aangegeven.

**VIN:** .....

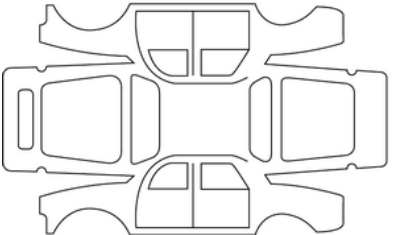
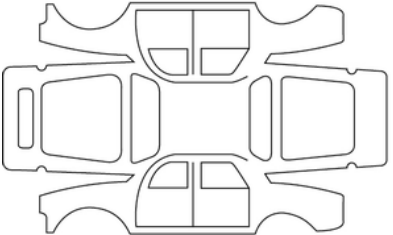
Datum reparatie:		<b>Stempel</b>
Uit te voeren plaatwerkreparatie:		
Datum reparatie:		<b>Stempel</b>
Reparatie nodig van:		

7

# PLAATWERKCONTROLE

De garantie blijft alleen van kracht na de reparatie die hieronder staat aangegeven.

**VIN:** .....

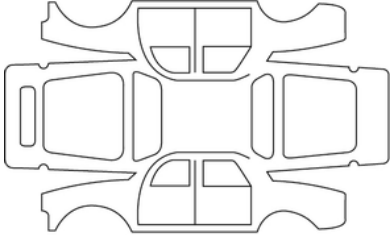
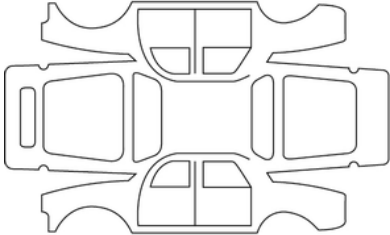
Datum reparatie:		<b>Stempel</b>
Uit te voeren plaatwerkreparatie:		
Datum reparatie:		<b>Stempel</b>
Reparatie nodig van:		

# PLAATWERKCONTROLE

De garantie blijft alleen van kracht na de reparatie die hieronder staat aangegeven.

**VIN:** .....

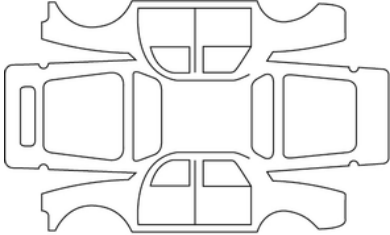
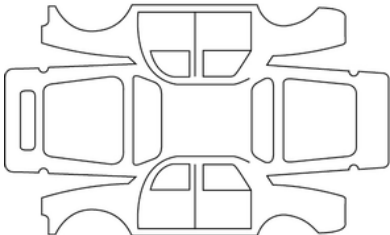
Datum reparatie:		<b>Stempel</b>
Uit te voeren plaatwerkreparatie:		
Datum reparatie:		<b>Stempel</b>
Reparatie nodig van:		

7

# PLAATWERKCONTROLE

De garantie blijft alleen van kracht na de reparatie die hieronder staat aangegeven.

**VIN:** .....

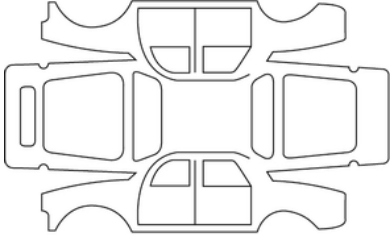
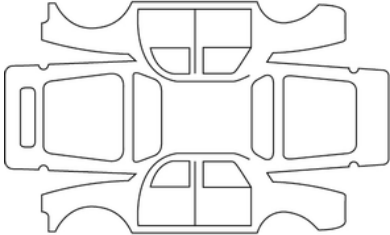
Datum reparatie:		<b>Stempel</b>
Uit te voeren plaatwerkreparatie:		
Datum reparatie:		<b>Stempel</b>
Reparatie nodig van:		

# PLAATWERKCONTROLE

De garantie blijft alleen van kracht na de reparatie die hieronder staat aangegeven.

**VIN:** .....

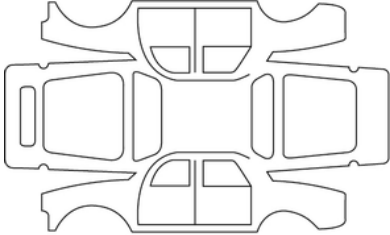
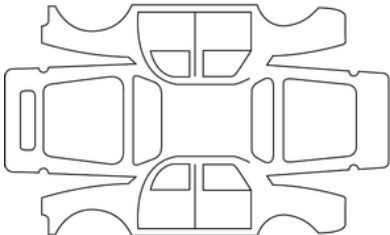
Datum reparatie:		<b>Stempel</b>
Uit te voeren plaatwerkreparatie:		
Datum reparatie:		<b>Stempel</b>
Reparatie nodig van:		

7

# PLAATWERKCONTROLE

De garantie blijft alleen van kracht na de reparatie die hieronder staat aangegeven.

**VIN:** .....

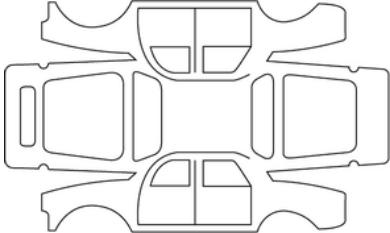
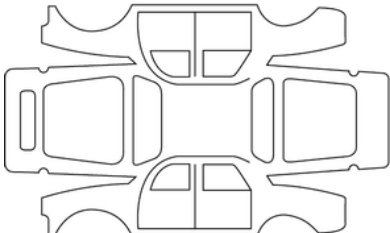
Datum reparatie:		<b>Stempel</b>
Uit te voeren plaatwerkreparatie:		
Datum reparatie:		<b>Stempel</b>
Reparatie nodig van:		

# PLAATWERKCONTROLE

De garantie blijft alleen van kracht na de reparatie die hieronder staat aangegeven.

**VIN:** .....

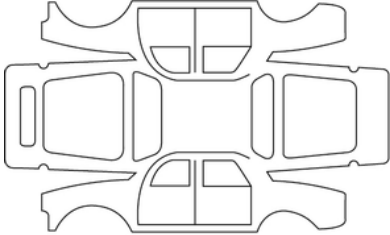
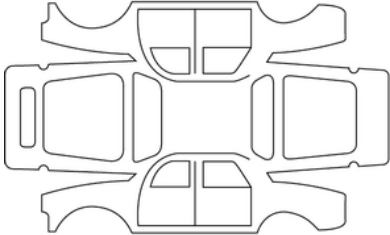
Datum reparatie:		<b>Stempel</b>
Uit te voeren plaatwerkreparatie:		
Datum reparatie:		<b>Stempel</b>
Reparatie nodig van:		

7

# ALFABETISCHE INHOUDSOPGAVE

## A

Aanvullende bevestigingsmiddelen: bescherming zijkant, [92](#)  
AANVULLENDE VEILIGHEIDSVoorzieningen Achterin, [91](#)  
AANVULLENDE VEILIGHEIDSVoorzieningen Voorin, [86](#)  
Accessoiresaansluiting, [321](#)  
Accu, [333](#)  
Achterstoelen, [79](#)  
Achteruitrijcamera, [284](#)  
Actieve noodrem, [224](#)  
Actieve noodstop bij achteruitrijden, [254](#)  
Active driver assist, [239](#)  
Afstellen van de koplampen, [154](#)  
Airbag, [92](#)  
Airbag: airbag, [92](#)  
Airbag : inschakelen van de passagiersairbag voor, [118](#)  
Airbag : uitschakelen van de passagiersairbag voorin, [118](#)  
Airbags : kinderveiligheid, [118](#)  
Airco: informatie en tips voor gebruik, [313](#)  
Auto-afmetingen, [376](#)  
Autogordels, [81](#), [92](#)  
Automatische portiervergrendeling tijdens het rijden, [72](#)

## B

Bagageruimte, [73](#)  
Bagageruimte sluiten/openen, [56](#)  
Banden, [340](#), [340](#)  
Bedieningsorganen, [121](#)  
Bediening van kleppen/portieren, [56](#)

Bevestigingsmiddelen anders dan autogordels, [92](#)  
Bevestigingsmiddelen voor kinderen, [95](#), [95](#)  
Bevestigingspunten voor accessoires, [362](#)  
Bevestigingssysteem voor kind, [95](#)  
binnenverlichting, [319](#)  
Binnenverlichting: vervangen van een lamp, [353](#)  
boordcomputer, [126](#)  
Buitenverlichting, [352](#)

## C

Carrosserie (onderhoud), [336](#)  
CLAXON EN LICHTSIGNALEN, [156](#)  
Configuratiemenu, [137](#)  
Controlesysteem bandenspanning, [187](#)

## D

De gereedschappen, [348](#)  
Detectie bestuurdersaliertheid, [231](#)  
Detectie van verkeersborden, [233](#)  
De voertuiginstellingen aanpassen, [137](#)  
Digital key, [63](#)  
Display, [133](#), [133](#)  
Dodehoekwaarschuwing, [214](#)

## E

ECO rijden, [182](#)  
Elektrische ruiten, [318](#)  
Elektronische parkeerrem., [175](#)

# ALFABETISCHE INHOUDSOPGAVE

Energieverbruik, [133](#), [133](#)

## F

Foutopsporing: het voertuig slepen, [350](#)

## G

gegevens van de motor, [371](#)

## H

Handsfree kaart: batterij, [61](#)

Handsfree kaart: gebruik, [56](#)

Handsfree parkeren, [287](#)

Hoofdsteen achter, [79](#)

Hoofdsteenen, [79](#)

Hoofdsteenen voor, [76](#)

## I

Identificatieplaatjes auto, [369](#)

Identificatie van de motor, [371](#)

Instellingen, [137](#)

Instellingen: configuratiemenu, [137](#)

Instellingen autopersonalisering, [137](#)

Instrumentenpaneel, [133](#), [133](#)

Interieurbekleding: onderhoud, [338](#)

## K

Kaart: handsfree, [54](#), [56](#)

Kaart: motor start niet in handsfree stand, [54](#)

Kaart: nood sleutel, [54](#)

Kaart: portieren vergrendelen/ontgrendelen, [54](#)

Kinderen, [95](#)

Kinderveiligheid, [95](#), [95](#)

Kinderzitjes, [95](#), [102](#)

Klok, [138](#), [138](#)

Koelvloeistof, [330](#)

Koplampen: afstellen, [154](#)

Koplampen afstellen, [154](#)

KOPLAMPEN ELEKTRISCH VERSTELLEN, [154](#)

## L

Lichtsignalen, [154](#)

## M

Massa's van de auto, [378](#)

Menu voor het personaliseren van de instellingen van de auto, [137](#)

Milieu, [181](#)

Montage van het kinderzitje, [102](#)

Motorkap, [328](#)

Multimedia-uitrusting, [316](#)

## N

Niveaus: koelvloeistof, [330](#)

Nood: noodoproep, [299](#)

Noodpreventie verlaten rijstrook, [207](#)

# ALFABETISCHE INHOUDSOPGAVE

## O

Onderhoud: carrosserie, [336](#)  
Onderhoud: filters, [331](#)  
Onderhoud: interieurbekleding, [338](#)  
Ontgrendelen van de portieren, [72](#)  
Opbergruimtes/indeling: interieur, [322](#)  
Op de voorplaats(en), [76](#)  
Open dak sluiten/openen, [56](#)  
Oplaadkabel, [46](#)

## P

Parkeerhulp, [278](#)  
Parkeerrem, [175](#)  
Passagiersveiligheid: voorpassagier airbag, [118](#)  
Peilen:, [328](#), [331](#)  
Pompset voor de banden, [344](#)  
Portieren, [67](#), [72](#)  
Portieren/achterklep, [56](#), [72](#)  
Portieren en kleppen, [56](#), [67](#)  
Portieren openen, [67](#), [72](#)  
Portieren sluiten, [67](#), [72](#)  
Portieren sluiten/openen, [56](#)  
Portieren vergrendelen, [56](#), [72](#)  
portieren vergrendelen/ontgrendelen, [69](#)  
Portiervergrendeling, [72](#)  
Preventie verlaten rijstrook, [199](#)  
Programmeren van het opladen, [46](#)

## R

RENAULT-kaart: gebruik, [56](#)  
Rijpositie: instellingen, [81](#)  
Rijtips, [182](#)  
Ruitensproeier, [157](#), [161](#)  
Ruitenwisserbladen: vervanging, [355](#)  
Ruitenwissers, [157](#), [157](#), [161](#)

## S

Slepen: pech, [350](#)  
Snelheidsbegrenzer, [257](#)  
Spiegels, [147](#)  
Starten van de motor, [163](#)  
Stilzetten van de motor, [163](#)  
Storingen, [72](#), [364](#)  
Storingen: kaartbatterijen, [54](#)  
Stuurwiel: afstellen, [145](#)

## T

Temperatuur: buiten, [138](#)  
Toegang tot de auto, [56](#)  
Toegang tot de motorruimte, [328](#)  
Trekhaak, [326](#)

## U

Uitschakelvertraging, [154](#)  
Uw bandenspanning, [343](#)

# ALFABETISCHE INHOUDSOPGAVE

## V

- Veiligheidsvoorzieningen bescherming zijkant, [92](#), [92](#)
- Veilig uitstappen voor passagier, [296](#)
- Ventilatioeroosters, [304](#)
- Verlichting: afstellen, [154](#)
- Verlichting: lampen vervangen, [352](#)
- VERLICHTING EN SIGNALLEN, [149](#)
- Versnellingschakelaar, [170](#)
- Verstellen van de voorstoelen, [77](#)
- Vervangen van de ruitenwisserbladen voor, [355](#)
- Vervanging en reparatie, [379](#)
- Vervoer van kinderen, [95](#)
- Verwarming, [304](#), [311](#)
- Verwarming en airconditioning, [304](#)
- Voorstoelen: afstellen, [77](#), [81](#)

## W

- Waarschuwing: uitparkeren, [293](#)
- Waarschuwingslampjes op het instrumentenpaneel, [133](#)
- Waarschuwing veiligheidsafstand, [220](#)
- Wisser/sproeier, [157](#), [161](#)

## Z

- Zekeringen, [357](#)





SOCIÉTÉ DES AUTOMOBILES ALPINE, SA par actions simplifiée à associé unique  
AVENUE DE BREAUDE, 76200 DIEPPE - SIRET 662 750 074 / SITE INTERNET : [alpinecars.com](http://alpinecars.com)

NU 1491-2 – 77 11 417 760 - 10/2024 - Edition néerlandaise



7711417760