

A290

ALPINE



르노삼성 전기 자동차의 고객이 되신 것을 환영합니다.

이 사용 설명서에는 다음과 같은 목적을 위해 필수 정보가 포함되어 있습니다.

- 귀하의 차량에 대해 제대로 파악하여, 최적의 사용조건에서 자동차의 모든 기능과 기술적 최신장치를 십분 활용하실 수 있도록 합니다.
- 자가 정비 지침만을 제대로 준수하여도 최적의 기능 작동을 유지할 수 있도록 합니다.
- 전문가가 필요하지 않은 작업에 지나치게 시간을 허비하지 않고 대처할 수 있도록 합니다.

몇 분만 시간을 내어 본 설명서를 읽고 나면 유익한 정보를 얻게 되는 것은 물론이고 기능과 새로운 기술장치에 대해 알게 되어 매우 유용하게 사용하실 수 있을 것입니다. 그래도 모호한 점이 있을 경우 저희의 서비스 네트워크 기술진이 필요하신 정보를 항상 제공해 드립니다.

자세한 내용은 다음 기호를 참조하십시오.



및 차량에서 육안으로 보임 - 자세한 정보 및/또는 차량 장치 작동 관련 제한사항에 대해 설명서를 참고해야 한다는 사실을 나타내고 있습니다.

→ 설명서 전반에 걸쳐서 페이지 이동을 나타냅니다.



주의, 경고 또는 안전표시가 설명서 전반에 걸쳐 나타납니다.

본 설명서에서 제공된 모델에 대한 설명은 작성 당시의 기술 규격 사양에 근거하고 있습니다. 본 설명서는 해당 모델에 적용되는 모든 장비(기본 또는 선택 사양)에 대해 설명하고 있으며, 차량 버전과 선택한 옵션, 구입한 국가에 따라 귀하의 차량과 차이가 있을 수 있습니다.

또한 본 설명서에는 올해 출시될 장비에 대한 정보가 제공될 수도 있습니다.

사용 설명서의 다이어그램은 예로 제공됩니다.

Renault 자동차와 함께 안전한 운전하시기 바랍니다.

불어 번역 차량 제조자의 서면 승인 없이 전체 또는 일부를 무단 복제하거나 번역할 수 없습니다.

목차

르노삼성 전기 자동차의 고객이 되신 것을 환영합니다.	4
차량 외부	4
차량 내부	6
대시보드	8
주행 보조 시스템	10
실내 안전	12
차량 식별 - 라벨	14
엔진을 (정기 점검).....	16
고장 수리	18
차량에 대한 기초 정보	20
전기 차량	20
카드	48
디지털 키	56
도어 및 도어 오프닝	59
앞좌석	66
뒷좌석	68
안전벨트	70
추가 안전 장치.....	75
어린이 안전	83
어린이 보조시트	88
어린이 안전: 동승석 에어백 활성화 및 비활성화	101
대시보드	104
트립 컴퓨터	110
경고등	122
스티어링	125
후방 보기	127
램프와 지시등	129
경음기와 지시등	135
와이퍼	136
주행	141

엔진 시동, 정지.....	141
스탠딩 스타트 절차	144
"Overtake" 기능	145
속도 컨트롤	147
회생 제동 시스템	149
주차 브레이크	151
환경보호	156
주행에 관한 조언, ECO 드라이브.....	157
주행 가능 거리: 권장 사항	159
타이어 공기압 감지 시스템	161
주행 보조 장치.....	166
추가 주행 보조 기능.....	169
스피드 리미터	217
Stop and Go 적응형 크루즈 컨트롤	221
주차 보조 장치.....	235
어시스트콜	253
안락한 카라이프	255
주행 모드	255
송풍구, 냉난방	256
멀티미디어 장치	266
실내 장비	268
실내 장치 및 수납 공간.....	272
화물 운반	275
정기점검	278
엔진에 액세스, 레벨	278
배터리	282
청소	284
자가정비	287
타이어	287
자가 정비	294

목차

헤드램프, 램프: 전구 교체	296
와이퍼 블레이드: 교체	299
퓨즈	301
액세서리의 설치 및 사용	306
작동 불량	307
제원.....	313
해당 차량 정보.....	313
스패어 부품 및 수리.....	321
유지보수 보증서	322
방부 컨트롤	328

차량 외부

1

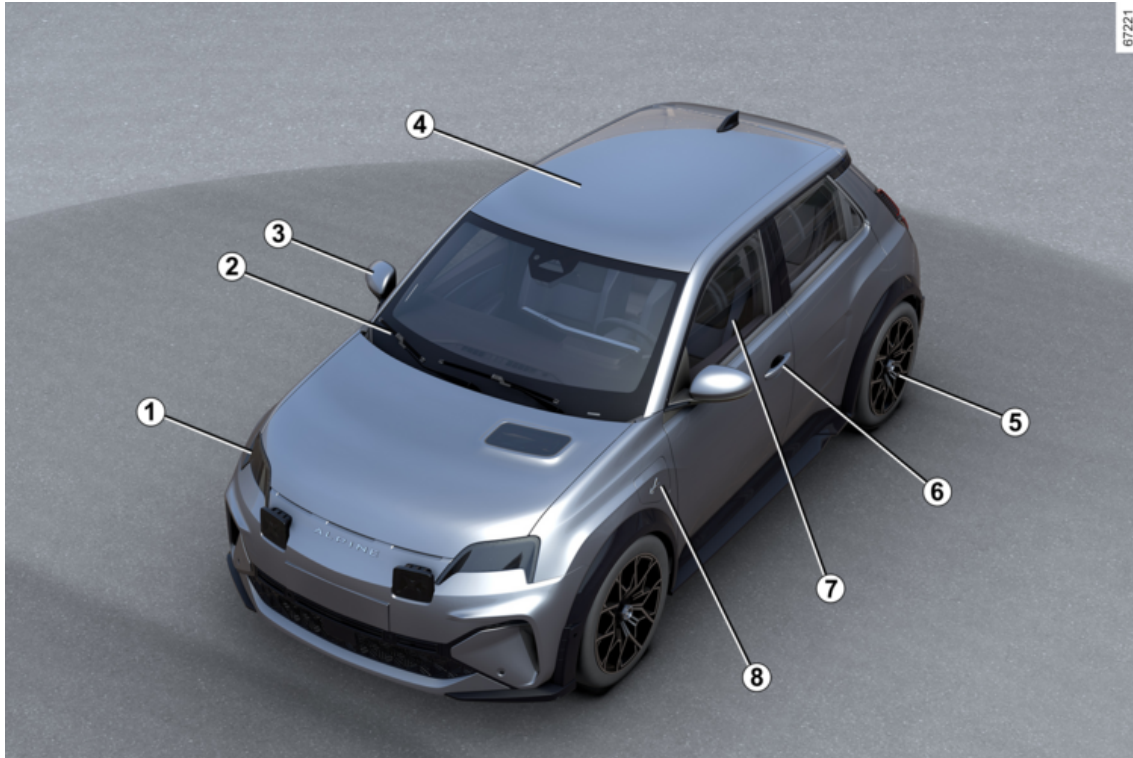

4 - 르노삼성 전기 자동차의 고객이 되신 것을 환영합니다.

차량 외부

1. 램프: 작동 → 129
램프: 전구 교환 → 296
2. 와이퍼, 워셔 → 136
김서림 제거 → 259
3. 아웃사이드 미러 → 127
4. 차체 정기점검 → 284
5. 타이어 → 287
6. → 48 → 56 카드
도어의 잠금, 잠금해제 → 60
7. 파워 윈도우 → 268
8. 부하 → 28

차량 내부

1

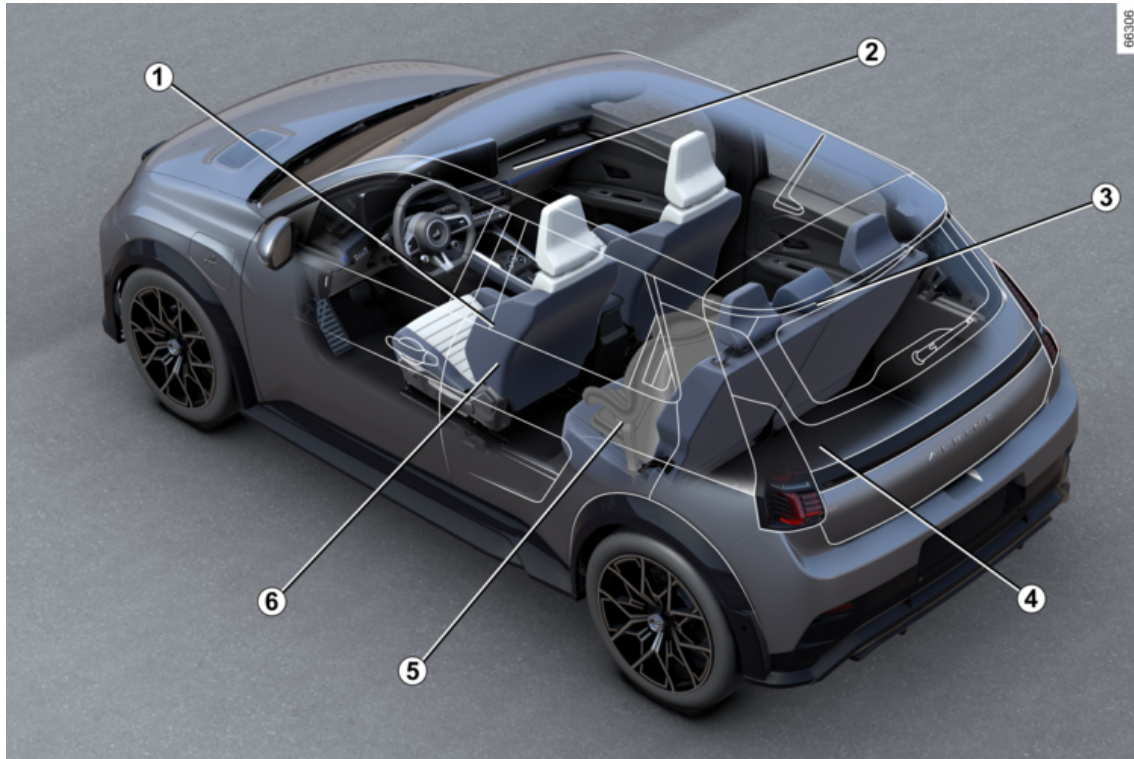

차량 내부

1. 운전 자세 조정 → 70
2. 실내 수납 공간/장치 → 272
3. 뒷좌석 헤드레스트 → 68
뒷좌석 → 68
4. 화물 운반 → 275
5. 어린이 안전 → 83
6. 앞좌석 헤드레스트 → 66
앞좌석 → 66

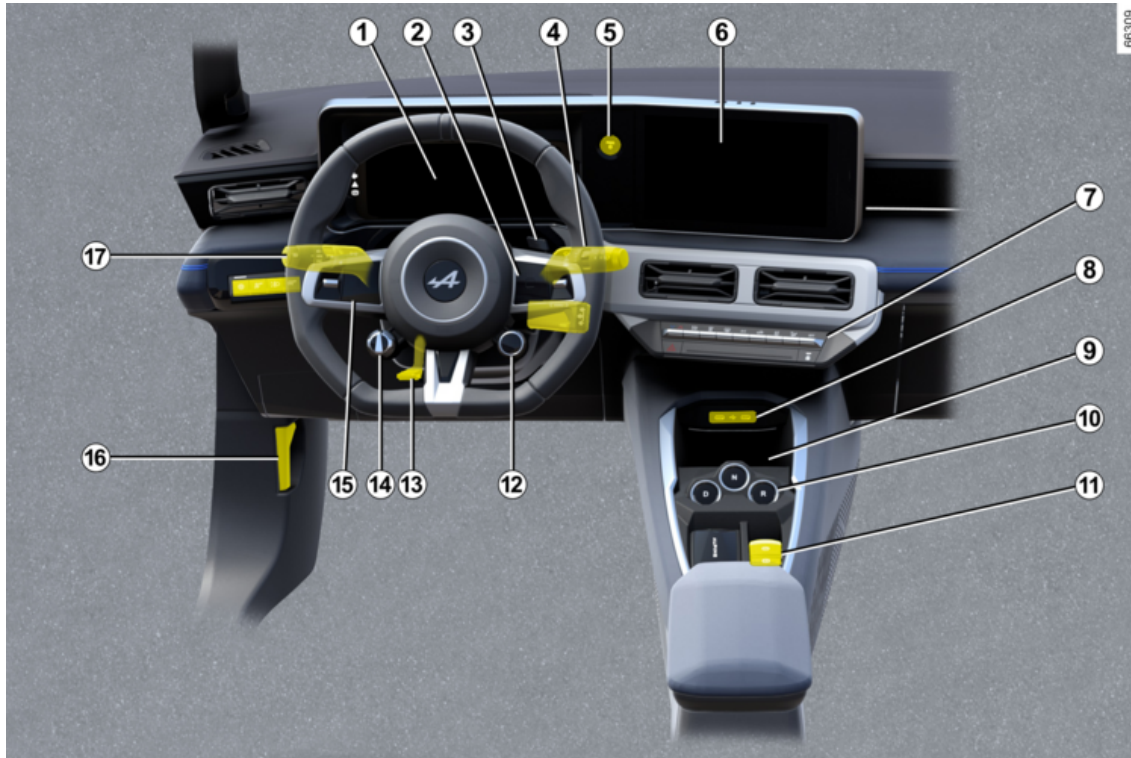

대시보드

1. 계기판 → 122
2. 트림 컴퓨터 컨트롤 → 110
3. 추월(OV) 컨트롤 → 144 → 145
4. 와이퍼/워셔 컨트롤 → 136
5. 엔진 START/STOP 버튼 → 141
6. 멀티미디어 스크린 → 266
6. 열선 내장 시트 → 66/열선 내장 스티어링 휠 → 125
7. 히터/에어컨 → 259
8. 센터 콘솔의 USB-C 포트 → 271
9. 센터 콘솔 보관함/유도 충전 영역 → 272
10. 기어 컨트롤 → 147
11. 전자식 주차 브레이크 → 151
12. 주행 모드 컨트롤 → 255
13. 스티어링 휠 조정 → 125
14. 회생 제동 컨트롤 → 149
15. 스피드 리미터 → 217
- 정차 및 출발 어댑티브 크루즈 컨트롤 → 221
16. 후드 잠금해제 레버 → 278
17. 외부 램프 → 129

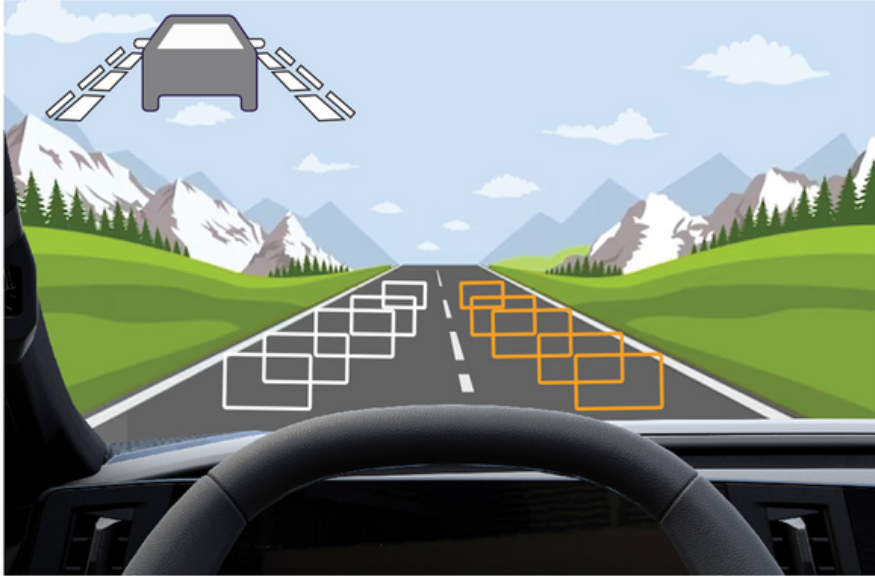

주행 보조 시스템

- 주행 보조 장치 → 166
- My Safety → 169
- 차선 이탈 방지 → 170
- 비상 차선 이탈 방지 → 177
- 긴급제동 보조 → 191
- 후진 시 자동 긴급 제동 → 214
- 사각지대 경보 → 184
- 후방 교차 충돌 경보 → 247
- 타이어 공기압 감지 시스템 → 161
- 차간거리 경보 → 188
- 운전자 주의 경고 → 197
- 스피드 리미터 → 217
- 정차 및 출발 어댑티브 크루즈 컨트롤 → 221
- 도로 표지판 감지 → 199
- 주차 보조 시스템 → 235
- 후방 카메라 → 240
- 핸즈프리 주차 → 242
- 탑승자 안전 하차 → 250
- 후방 교차 충돌 경보 → 247

실내 안전

1

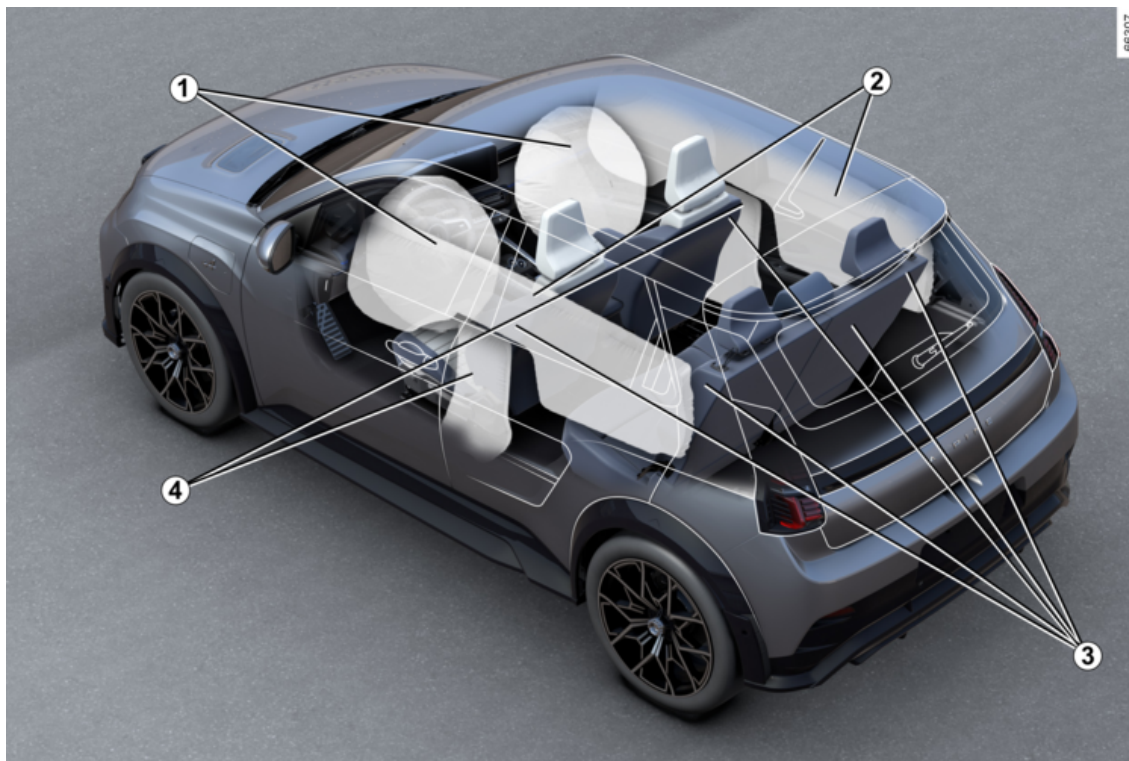

실내 안전

1. Airbags 전방 ➔ 75
동승석 airbag 비활성화 ➔ 83
2. Airbags 커튼 에어백 ➔ 80
3. 안전벨트 ➔ 70
4. Airbags 측면 ➔ 80

차량 식별 - 라벨

1

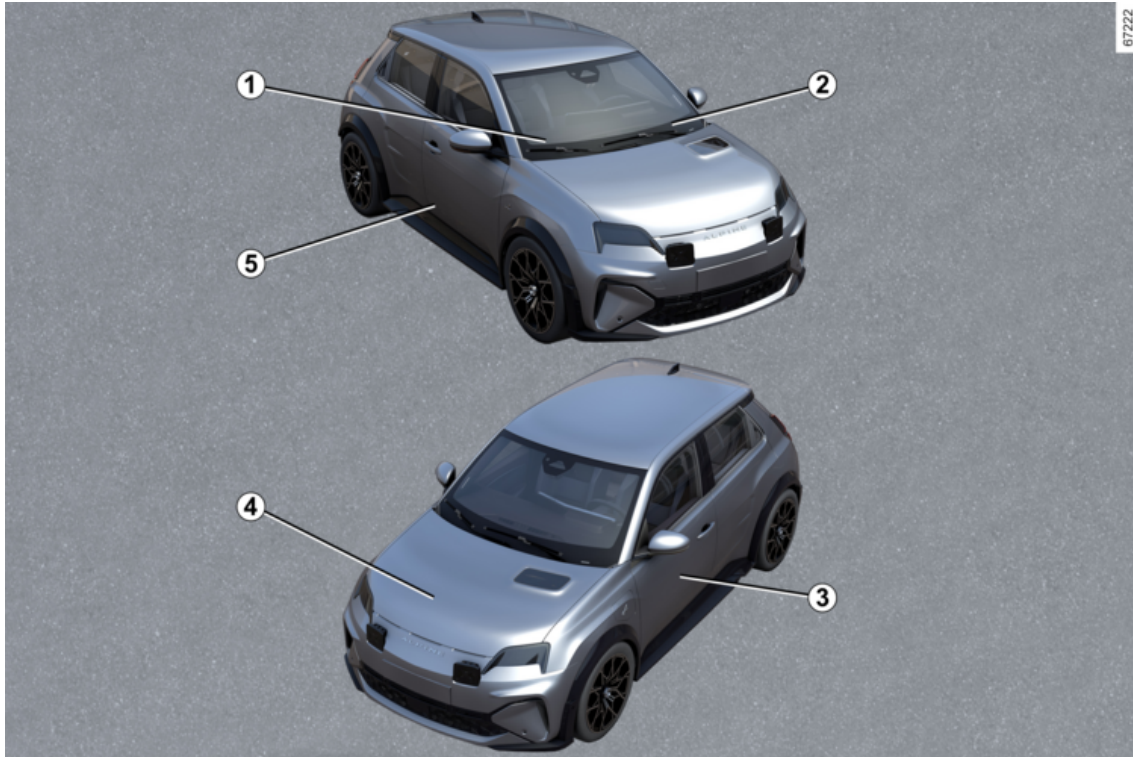

차량 식별 - 라벨

1. 긴급 서비스를 위한 기술 정보 → 314
2. 차대번호 알림 → 313
3. 타이어 공기압 라벨 → 289
4. 엔진 식별 → 315
5. 제조업자 식별 플레이트 → 313

엔진룸 (정기 점검)

1

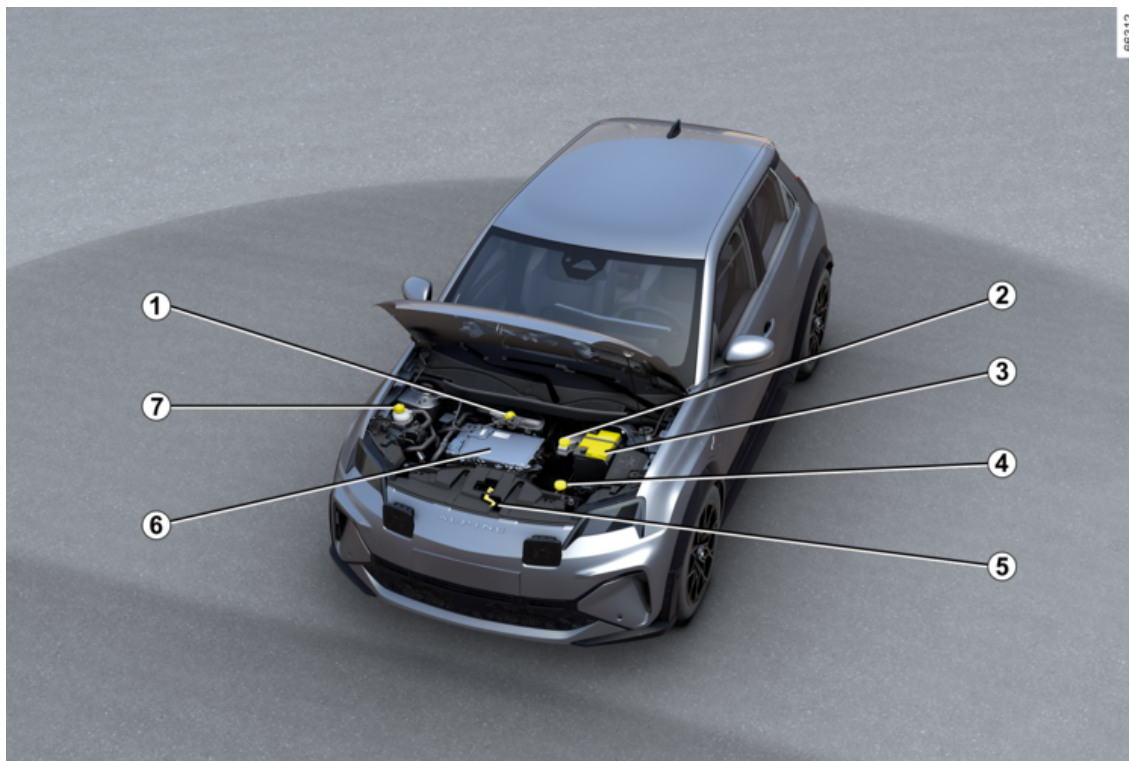

엔진룸 (정기 점검)

1. 배터리 및 엔진 냉각수 → 280
2. 브레이크 액 → 281
3. 12볼트 배터리 → 282
4. 워셔액 → 281
5. 후드 열기 → 278
6. '400볼트' 전기 회로 → 20
7. 실내 냉각수 → 280

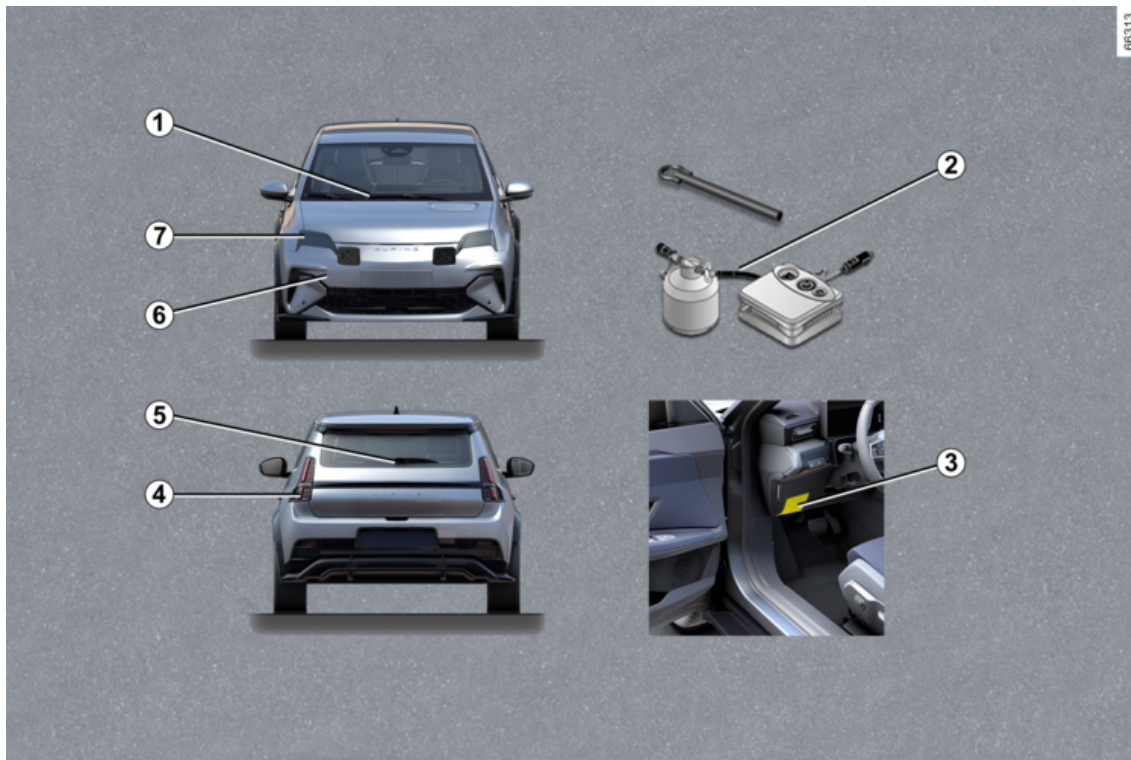

고장 수리

1. 앞유리 와이퍼 블레이드 교환 → 299
2. 타이어 파손 → 290
공구 → 292
3. 퓨즈 → 301
4. 리어 램프 전구 교환 → 296
5. 뒷유리 와이퍼 블레이드 교체 → 299
6. 전방 견인 포인트 → 294
7. 헤드램프 전구 교환 → 296

전기 차량

소개

2

전기차는 고유의 특징을 가지고 있지만 디젤이나 휘발유 자동차와 유사한 방식으로 작동합니다.

기본적인 차이점은 연료 대신 전기 에너지만을 사용한다는 것입니다.

이 설명서를 주의 깊게 읽으시어 전기차에 대한 정보를 얻으시기 바랍니다.

전기 차량

전기차 배선도

2

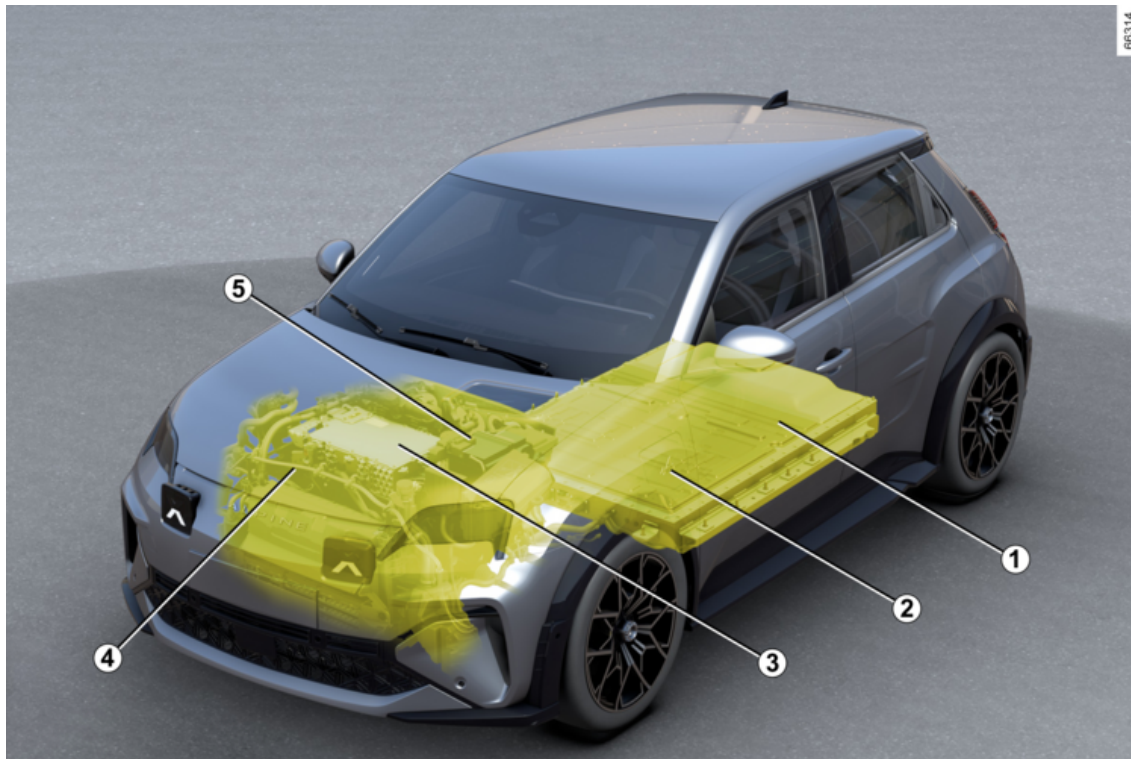

전기 차량

1 '400 V' 트랙션 배터리

2 충전 플러그

3 전기 엔진

4 오렌지색의 전기 배선

5 보조 12V 배터리

전기 차량

커넥티드 서비스

소개

전기 차량에는 정보를 제공하거나 차량을 제어할 수 있는 커넥티드 서비스가 있습니다.

- 배터리 부족 경고와 함께 차량의 충전 상태 정보
- 제공 사항 중 선택에 따른 구동 배터리 충전 프로그래밍
- 남은 차량 주행 가능 거리
- ...

다음을 사용하여 이 서비스를 이용할 수 있습니다.

- 외부 디지털 장치 (휴대 전화, 태블릿 등)
- 장착 멀티미디어 스크린 .

자세한 내용은 멀티미디어 매뉴얼을 참조하거나 지정 정비업소에 문의하십시오.



언제나 커넥티드 서비스에 가입하고 사용 기한을 연장할 수 있습니다. 자세한 정보는 지정 정비업소에 문의하십시오.

배터리

전기 차량에는 두 종류의 배터리가 있습니다.

- 400V 구동 배터리
- 12V 보조 배터리.

400V 구동 배터리

전기 차량의 운영을 위한 필요 에너지는 배터리에 저장됩니다. 다른 배터리와 마찬가지로, 사용을 하면 방전을 하기에 정기적으로 충전해주어야 합니다.

충전이 완료될 때까지 차량 옆에서 기다릴 필요는 없습니다.

충전 시간은 연결하는 충전기 유형 또는 공용 단자에 따라 다릅니다.

주행 가능 거리는 구동 배터리 충전 상태에 따라 좌우되지만 운전 습관에도 영향을 받습니다.

➔ 159

구동 배터리를 냉각하려는 경우 차량의 에어컨 시스템이 사용됩니다.

구동 배터리의 수명을 보존하려면 자격을 갖춘 전문가에게 에어컨 시스템 점검을 받으십시오. 특히 에어컨 성능이 저하된 경우에는 전문가에게 에어컨 점검을 받으십시오.

보조 12V 배터리

차량의 두 번째 배터리는 보조 12V 배터리로, 차량 장치(램프, 앞유리 와이퍼, 브레이크 지원 등)를 작동시키는 데 필요한 에너지를 공급해 줍니다.



기호는 차량의 전기 구성 부품이 안전에 위험을 가할 수 있음을 알립니다.

전기 차량

400V 전기 회로



"400V" 전기 회로는 오렌지색 배선 6과  기호가 표시된 구성 부품으로 알아 볼 수 있습니다.



전기 차량의 주행 시스템은 약 400볼트의 직류를 사용합니다.

운행 중과 시동이 꺼진 후에도 이 시스템은 뜨거울 수 있습니다. 차량에 부착된 라벨의 경고 문구를 준수하십시오. 위험을 야기할 수 있으므로 400V 전기 시스템(구성 부품, 케이블, 커넥터, 구동 배터리)에 대한 어떤 작업과 개조도 엄격하게 금지되어 있습니다. 지정 정비업소로 문의하십시오.

심각한 화상이나 전기 충격으로 사망에 이를 위험이 있습니다.

주행

오토기어 차량을 운전하기 위해서는 브레이크 제동시 왼쪽 발을 사용하지 않는 것에 익숙해져야 합니다.

운전 중 액셀 페달에서 발을 떼거나 브레이크 페달을 밟으면 감속하는 동안 모터가 전류를 만들어 내고 이 에너지는 트랙션 배터리를 충전하는데 사용됩니다 ➔ 157.

나쁜 날씨, 젖은 도로



휠 림 하단 가장자리가 물에 잠길 경우 물을 통과하여 운전하지 마십시오.



어떤 경우에도 엔진 브레이크가 브레이크 페달로 제동하는 것을 대신할 수는 없습니다.



운행 방해

운전석에는 차량에 잘 밀착되는 보호 매트만을 사용하고 정기적으로 고정 상태를 확인하십시오. 여러 매트를 겹쳐 사용하지 마십시오.

페달이 움직이지 못할 위험이 있습니다.

소음

전기차는 특히 소음이 적습니다. 운전자 또는 도로의 다른 운전자들도 적응하기 어려울 수 있습니다. 자동차가 운행 중이라는 사실도 알기 힘들 것입니다.

엔진이 조용하기 때문에 공기 소리나 타이어 소리 등과 같이 익숙지 않은 소리가 들릴 수 있습니다.

점화 스위치를 끌 때마다 약 10초 후에 송풍 기능이 꺼집니다.

보행자 경음기

보행자 경음기를 사용하면 다른 사람들, 특히 보행자와 자전거 타는 사람에게 전기 차량이 가까이 있음을 알릴 수 있습니다.

전기 차량

엔진이 시동되면 보행자 경음기가 자동으로 작동합니다. 사운드는 차량 속도가 약 1~30km/h인 경우에 발생합니다.

보행자 경음기에 대한 자세한 내용은 멀티미디어 설명서를 참조하십시오.

보행자 경음기에 고장이 발생한 경우, 계기판에



경고등이 표시되고 동시에 "엔진사운드 기능 작동 안됨" 메시지가 표시됩니다.

서 서비스 센터에 문의하십시오.



전기차는 조용합니다. 출발하기 전에 브레이크에 발을 올려 놓고 엔진을 멈추십시오.
중상을 입을 수가 있습니다.

중요 권고 사항



아래 지시 사항을 주의깊게 읽으십시오. 이 지침을 준수하지 않을 경우, **화재, 심각한 부상, 또는 전기 충격으로 인하여 사망에 이를 위험이 있습니다.**

충격이나 사고가 난 경우

차량의 하부에 충격이나 사고가 난 경우(예: 표지판, 보도, 혹은 거리 시설물과 접촉), 전기 회로나 구동 배터리가 손상될 수 있습니다.

지정 정비업소에서 차량 점검을 받으십시오.

절대로 차량 내부 또는 외부에 노출되어 있는 오렌지색 케이블과 400볼트 전기 구성 부품을 만지지 마십시오.

구동 배터리가 심각한 손상을 입은 경우, 누액이 발생할 수 있습니다.

- 배터리에서 흘러나오는 액체(오일 등)를 절대로 만지지 마십시오.
- 신체에 묻었을 경우, 물로 충분히 씻어내고 되도록 빨리 병원을 방문하십시오.

충전구 커버 또는 연결부에 가벼운 충격이라도 발생한 경우, 신속하게 지정 정비업소에서 점검을 받으십시오.

화재 시

화재가 발생하면 즉시 모두가 차량에서 나와 긴급 구조 요청을 하고 전기 차량에서 일어난 상황임을 잘 설명하십시오.

전기 시스템 화재시 사용할 수 있는 ABC나 BC 타입의 소화 물질만을 사용하십시오. 물이나 다른 소화 물질을 사용하지 마십시오.

전기 회로에 손상이 생긴 경우 지정 정비업소에 문의하십시오.

견인 → 294.

세차

엔진 부품, 충전 연결부 또는 구동 배터리는 절대로 고압 세척기로 세차하지 마십시오.

전기 회로가 손상될 위험이 있습니다.

충전 중에 세차하지 마십시오. 차량 충전 중에 절대로 충전 케이블을 세척하지 마십시오. 충전 핀의 부식을 방지하기 위해 케이블이 연결되지 않은 상태더라도 충전 케이블과 충전 케이블 연결부를 절대로 세척하지 마십시오.

감전 및 사망의 위험이 있습니다.

전기 차량

충전

배선도

2

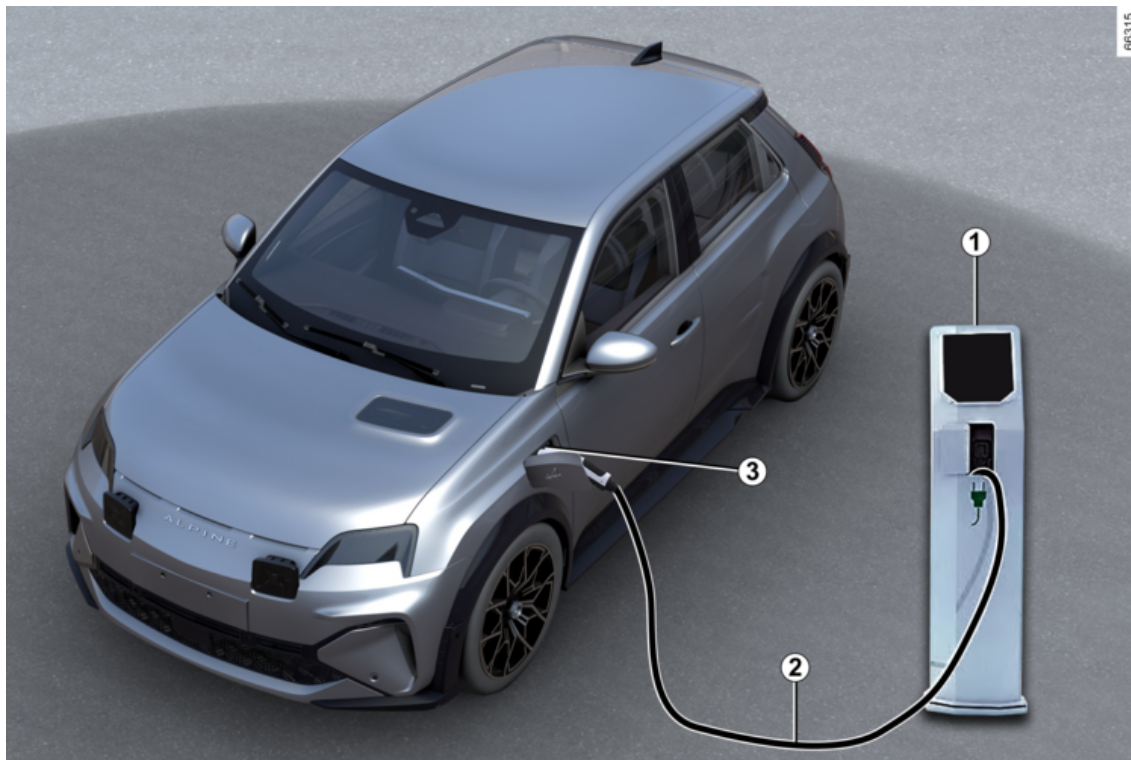

전기 차량

1 특수 월 박스 또는 충전 단자

2 충전 케이블

3 충전 플러그

2



충전에 필요한 장비에 관한 문의는 지정 정비업소에 해주세요.



차량 충전을 위한 중요 권고 사항

아래 지시 사항을 주의깊게 읽으십시오. 이 지침을 준수하지 않을 경우, **화재, 심각한 부상, 또는 전기 충격으로 인하여 사망에 이를 위험이 있습니다.**

충전

충전하는 동안 차량에서 어떠한 작업도 하지 마십시오. (세차, 엔진룸에서 작업 등)

충전 케이블 연결부, 소켓에 물기, 부식 흔적, 이물질이 있는 경우 차량을 충전하지 마십시오. 화재의 위험이 있습니다.

충전 케이블 연결부, 가정용 플러그, 차량 충전 소켓을 만지지 말고 이물질을 삽입하지 마십시오.

절대로 충전 케이블을 어댑터, 멀티탭 또는 연장 케이블 등으로 연결하지 마십시오.

발전기 사용은 금지되어 있습니다.

차량 충전 플러그나 충전 케이블을 분해하거나 개조하지 마십시오. 화재의 위험이 있습니다.

충전 중에는 충전기를 조작하거나 개조하지 마십시오.

충전구 커버 또는 연결부에 가벼운 충격이라도 발생한 경우, 신속하게 지정 정비업소에서 점검을 받으십시오.

충전선을 잘 관리하십시오. 선을 밟거나 물에 담그거나 잡아 당기거나 또는 코드에 충격을 가하지 마십시오.

충전선의 상태가 양호한지 정기적으로 점검하십시오.

충전 리드가 손상(부식, 갈변, 절단 등)되었거나 기기 또는 차량의 충전 소켓이 손상된 경우 사용하지 마십시오. 교체할 때는 지정 정비업소에 문의하십시오.

충전구 잠금 장치가 활성화되지 않거나 차량의 전기 충전 소켓이 잠금 해제된 경우, 지정 정비업소에 문의하십시오.

전기 차량

충전선 A

47303



이 케이블은 본 차량 전용으로 구동 배터리를 표준 충전할 수 있으며 벽면 소켓 또는 공용 충전기에 연결할 수 있습니다.

충전선 B

35906

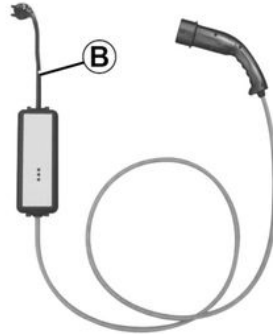

이 리드는 다음 용도로 사용할 수 있습니다.

- 정상적인 사용 시 차량용으로만 사용되는 소켓(14 A/16 A 충전),
- 예를 들어 외출했을 때 가정용 소켓을 사용하여 가급 충전(8 A 충전).

모든 경우에 소켓은 충전 리드 **B**와 함께 제공된 지침에 명시된 대로 장착해야 합니다.

34577

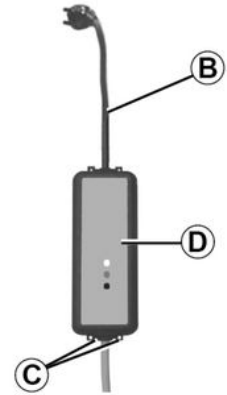

모든 경우에 충전 리드 **B** 사용자 지침을 주의 깊게 읽어보십시오.



절대로 충전선을 이용하여 박스를 매달지 마십시오. 후크 **C**를 사용하여 걸어두십시오.



충전 프로세스 중에 오작동(유닛 **D**의 빨간색 경고등)이 일어나면 즉시 충전을 중지하십시오. 케이블에 대한 지시 사항을 참조하십시오.

전기 차량

2



트랙션 배터리를 표준 충전으로 충전할 수 있는 충전 코드를 사용하는 것이 좋습니다.



충전선을 세척하기 전에 충전선이 분리되어 있는지 확인하십시오. 물을 약간 묻힌 천으로 충전선을 세척합니다.

세척할 때 부식 위험을 방지하기 위해 천이 충전선 끝 부분(커넥터, 충전 핀)에 닿지 않도록 하십시오.



각 충전 리드는 차량의 트렁크에 보관됩니다 → 63.

중요 권고 사항



차량 충전을 위한 중요 권고 사항

아래 지시 사항을 주의깊게 읽으십시오. 이 지침을 준수하지 않을 경우, **화재, 심각한 부상, 또는 전기 충격으로 인하여 사망에 이를 위험이 있습니다.**

충전 케이블 선택

차량과 함께 제공되는 표준 충전 케이블은 이 차량을 위해 특별히 설계되었습니다. 사망 또는 화재로 이어질 수 있는 감전 위험으로부터 사용자를 보호하도록 설계되었습니다.

다른 차량의 충전선은 적합하지 않으므로 사용하지 마십시오.

안전을 위해 제조업체에서 권장하지 않는 충전 코드를 사용하는 것은 엄격히 금지됩니다. 이 지침을 준수하지 않으면 화재 또는 감전의 위험이 있으며 치명적일 수 있습니다. 차량에 적합한 충전 코드에 대한 정보는 지정 정비업소로 문의하십시오.

충전 리드 B 사용

충전선과 함께 제공되는 사용 설명서를 주의 깊게 읽고 제품 사용 시 주의 사항과 충전 플러그 연결에 필요한 기술 사양을 확인하시기 바랍니다.

설치

벽면 콘센트

전문가에게 특수 월 박스를 설치하게 하십시오.

가정 내 충전의 경우

자격을 갖춘 전문가가 충전 케이블을 연결할 각 소켓이 해당 국가에서 시행 중인 표준 및 규정에 부합하고 "전원 공급 시스템"에 대한 정보에서 설명한 사양에 부합하는지 확인하도록 조치하십시오.

전원 공급 시스템

IEC 61851-1 표준에 부합하는 충전 단자와 다음에 의해 보호를 받는 연결 지점만 사용하십시오.

- 사용된 소켓에 따라 타입 A 30mA 누전 차단 장치,
- 과전류 보호 장치,
- 야외 번개 대비 과전압 보호장치(IEC 62305-4),
- 해당 국가의 표준에 부합하는 접지 부분.

전기 차량

유럽 표준을 준수하는 충전 유형

2

교류 (AC)

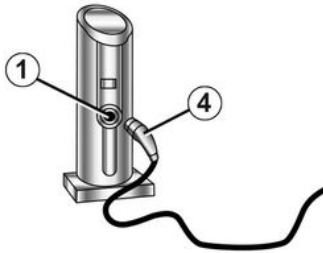

62364

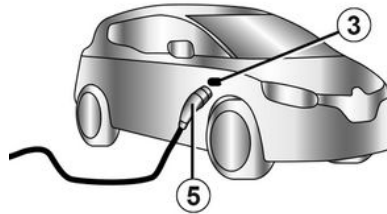
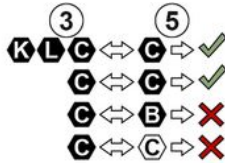





차량 충전 플랩에 정보가 표시되면, 아래 지침을 따릅니다.

충전 리드를 연결하기 전에 다음을 점검합니다.

- 입력 소켓 1의 색상과 문자 중 하나가 리드 4 끝의 색상과 문자 중 하나와 일치하는지 여부,
- 입력 소켓 3의 색상과 문자 중 하나가 리드 5 끝의 색상과 문자 중 하나와 일치하는지 여부.

전기 차량

라벨

충전 유형	교류(AC)			
연결	충전 단자 1/충전 케이블 4		차량 3/충전 케이블 5	
유럽 표준을 준수하는 충전 유형 (그 외의 경우는 지정 정비업소에 문의하십시오.)				

전기 차량

직류(DC)

2

62378

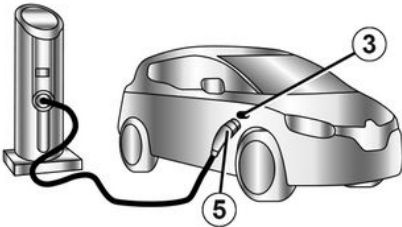
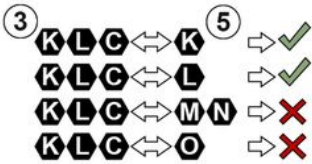





차량 충전 플랩에 정보가 표시되면, 아래 지침을 따릅니다.

충전 리드에 연결하기 전에, 인렛 소켓 3의 색상과 문자 중 하나가 충전 리드 5 끝의 색상과 문자 중 하나와 일치하는지 확인합니다.

전기 차량

라벨

충전 유형	직류(DC)				
연결	차량 3/충전 케이블 5				
유럽 표준을 준수하는 충전 유형 (그 외의 경우는 지정 정비업소에 문의하십시오.)					

전기 차량

전기 충전 소켓 3

2

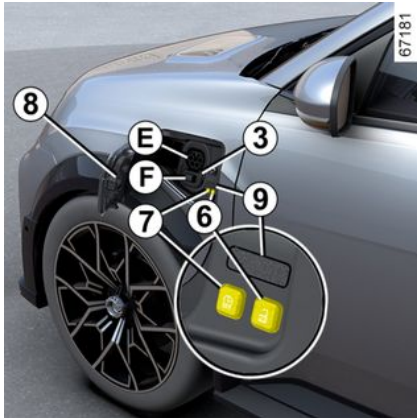

참고: 눈이 많이 내린 환경에서는 전원을 연결하거나 분리하기 전에 차량 충전 소켓 주변 영역에서 눈을 제거하십시오.

소켓에 눈이 있으면 충전 케이블 코드를 삽입하지 못할 수 있습니다.

차량의 앞면에는 다음과 같이 두 개의 충전 연결부가 있습니다.

- 최대 11kW 충전용 소켓 **E**,
- 차량에 따라 소켓 **E** 외에 고속 충전용 소켓 **F**도 추가됨.

충전구 내부에는 두 개의 버튼이 있습니다.

- 버튼 **6**  은 충전 케이블을 잠금 해제합니다.

- 버튼 **7**  는 차량 충전을 즉시 시작합니다.

주의사항

일상적인 사용 시에는 배터리 수명을 늘리기 위해 차량을 80%까지 충전하는 것이 좋습니다. 너무 춥거나 더울 경우에는 차량을 주차하거나 충전하지 마십시오.

극한 상황에서는 충전이 시작되기까지 몇 분 정도 걸릴 수 있습니다. (구동 배터리가 식거나 예열되는 데 필요한 시간)

차량을 영하 약 -25°C 이하의 온도에서 7일 이상 주차해 놓을 경우 구동 배터리 충전이 불가능할 수 있습니다.

차량을 거의 방전된 상태로 세 달 이상 주차해 놓을 경우, 배터리 충전이 불가능할 수 있습니다.

사용 가능한 에너지 수준은 배터리 온도에 따라 다릅니다. 따라서 배터리가 차갑거나 따뜻한 경우 차량 정지와 재시동 사이에 차이가 있을 수 있습니다.

구동 배터리 수명을 유지하려면 특히 날씨가 아주 더운 경우 차량을 높은 충전 상태로 한 달 이상 주차해 놓지 마십시오.

운행 후 또는 적절한 온도의 장소에서 차량을 충전하는 것이 좋습니다. 그렇지 않으면 충전 시간이 더 길어지거나 불가능해질 수 있습니다.

충전 수준이 낮고(25% 미만) 영하의 온도에서는 주행 후 충전하는 것이 좋습니다.

다음 사항을 준수하십시오.

- 온도가 높으면 그늘이 있거나 지붕이 있는 곳에 차량을 주차한 다음 충전하십시오.
- 비나 눈이 내려도 충전은 가능합니다.

- 에어컨을 가동하고 있으면 충전 시간이 길어집니다.

구동 배터리 재충전

차량 정차, 차량 전원 OFF 상태:

- 차량 트렁크의 보관 트레이에 있는 충전 케이블 **2**를 가져옵니다.
- 충전구 커버 **8**를 눌러 잠금을 해제합니다. 표시등 **9**가 흰색으로 켜집니다.

 차량에 따라 충전구 커버가 열리거나 제대로 닫히지 않으면 계기판에 "충전 도어가 열려 있습니다" 메시지가 나타납니다.

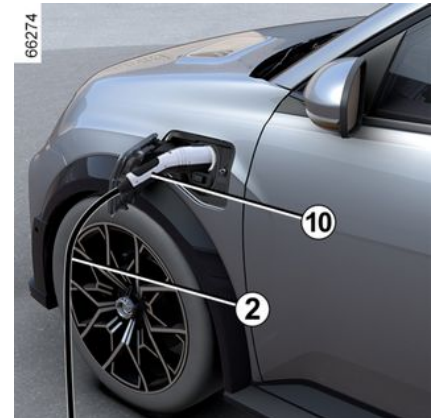

- 케이블을 충전기에 연결합니다.

전기 차량

- 손잡이 **10**를 잡습니다.
- 충전 케이블을 차량에 연결합니다. 표시등 **9**가 흰색으로 깜박입니다.

i 차량을 충전하는 동안 충전구 커버 **8**에 충전 케이블 **2**를 걸어 놓지 마십시오.

i 멀티미디어 시스템에서 시스템 업데이트를 수락한 경우 구동 배터리 충전이 지연되거나 취소됩니다.

업데이트가 완료될 때까지 기다렸다가 충전 케이블을 차량에 연결하십시오. 시스템 업데이트에 대한 자세한 내용은 멀티미디어 설명서를 참조하십시오.

- 잠기는 소리가 들리면 충전 케이블이 제대로 연결되었는지 확인하십시오. 잠금 상태를 확인하려면 핸들 **10**을 조심스럽게 당기십시오.
- 지연된 충전을 프로그래밍하고 즉시 충전을 시작하려면 버튼 **7**을 눌러 충전 **→ 262**을 시작하십시오.

충전 케이블은 차량과 함께 자동으로 잠깁니다. 그러면 케이블을 차량에서 분리할 수 없습니다.

i 차량을 고속 충전하는 경우(DC) 차량과 충전 단자 사이의 충전 케이블이 **30m**를 초과해서는 안 됩니다. 케이블 길이를 잘 모르는 경우 충전 단자 소유자에게 문의하십시오 (DC).

i 충전 케이블이 꼬이지 않게 완전히 풀어 가열되지 않도록 하십시오.

! 연장 코드, 멀티 플러그, 또는 어댑터를 사용하지 마십시오. **화재의 위험이 있습니다.**

충전하는 동안 표시등 **9**가 파란색으로 깜박입니다.

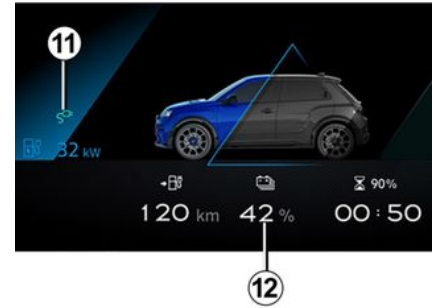

충전이 시작되면 계기판에 다음 정보가 표시됩니다.

- 배터리 표시등 **12**의 충전 수준
- 배터리 충전 수준
- 남은 충전 시간의 추정치 (배터리가 약 95%까지 충전된 후에는 표시되지 않음)
- 표시등 **11**은 차량이 전원 공급 장치가 연결되었음을 나타냅니다.
- 차량 주행 가능 거리는 충전 수준에 따라 다릅니다.

몇 초 후에 계기판의 디스플레이가 사라집니다. 도어가 열리면 계기판에 다시 나타납니다.

한 번의 충전이 완료되면 표시등 **9**가 녹색으로 표시됩니다.

충전이 완료될 때까지 차량 옆에서 기다릴 필요는 없습니다.

전기 차량

2

i 구동 배터리 충전 시간은 남은 에너지량과 충전 단자에서 제공하는 전력에 따라 다릅니다. 충전 중 계기판에 정보가 표시됩니다. ➔ 117

참고: 특정 조건에서 실제 충전 시간은 계기판에 표시된 충전 시간보다 길 수 있습니다. 이는 다음에 따라 다릅니다.

- 전기 네트워크의 품질
- 초기 충전량
- 너무 낮은 기온
- ...

충전 케이블에 문제가 있는 경우 원래와 동일한 케이블로 교체하는 것이 좋습니다. 서비스 센터에 문의하십시오.

작동 불량

표시등 **9**가 빨간색으로 점등하면 지정 정비업소에 문의하십시오.

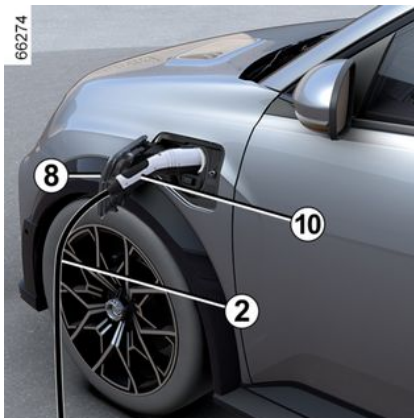

충전 중단 시 주의 사항

- 차량 충전 케이블의 잠금을 풀려면 버튼 **6**을 누르거나 카드의 도어 잠금해제 버튼을 길게 누릅니다.
- 손잡이 **10**를 잡습니다.

i 분리 단계는 순서대로 수행해야 합니다.

- 차량에서 충전 케이블 **2**를 분리합니다.
- 충전구 커버 **8**를 닫고 눌러서 잠가야 합니다.
- 케이블 **2**를 전원 공급 장치 **1**에서 분리합니다.
- 케이블 **2**를 트렁크의 보관함에 보관합니다.

참고: 구동 배터리를 장시간 충전한 직후에는 충전 케이블이 뜨거울 수 있습니다. 손잡이를 사용하십시오.

i 충전 케이블 해제 버튼을 누른 후 약 30초 이내에 코드를 뽑지 않으면 다시 잠깁니다.

라벨 13

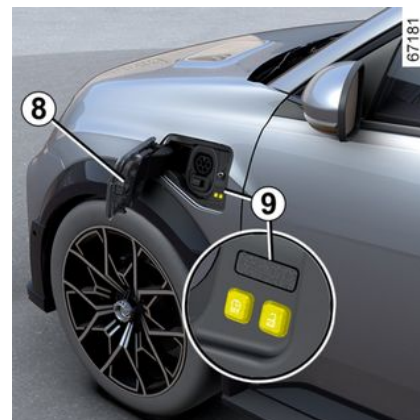

전기 차량

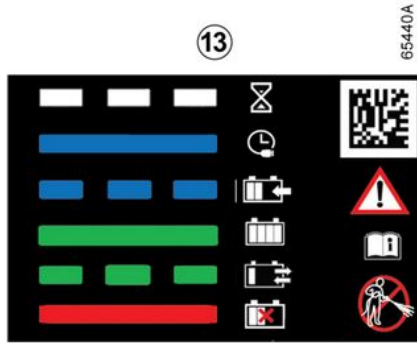

충전 플러그 커버 **8**에 있는 라벨 **13**은 표시등 **9** 상태에 따라 충전 작동에 대한 상세 정보를 제공합니다.

- 흰색으로 점멸하면 충전선이 차량에 연결되어 있고 시스템이 점검을 수행하고 있음을 나타냅니다.
- 파란색으로 계속 점등하면 충전 프로그래밍이 활성화되었음을 나타냅니다.
- 파란색으로 점멸하면 충전이 진행 중임을 나타냅니다.
- 녹색으로 계속 점등하면 차량이 완전히 충전되었음을 나타냅니다.
- 녹색으로 점멸하는 경우: Vehicle to Grid(V2G) → **42** 또는 Vehicle to Load(V2L) → **42** 기능이 활성화된 상태입니다.
- 빨간색으로 깜박이면 작동 오류를 나타냅니다.

우측에 있는 라벨 **13**은 다음 지침을 상기시켜 줍니다.

- 고압 워터 제트를 사용하여 충전 플러그 커버를 세척하지 마십시오.
- 차량이 정지한 상태에서 밸브 및 충전 플러그 커버가 열릴 수 있습니다.
- 차량이 주행 중일 때는 밸브와 충전 플러그 커버를 닫아야 합니다.
- 충전 리드를 연결하려면 플러그 커버를 여십시오.
- 연결이 끊어지면 플러그 커버를 다시 닫으십시오.
- 가정용 소켓, 교류 충전 단자 또는 급속 충전 단자에 연결하십시오.
- 충전에 대한 정보는 차량 사용 설명서를 참조하십시오.

충전 프로그래밍

작동



전기 차량

차량이 정지해 있고 엔진이 구동 중인 상태에서 멀티미디어 화면 1의 "차량" 세계 3에서, "전력" 메뉴 2를 누른 다음 "충전 및 공조" 탭을 눌러 차량 충전을 설정합니다.

다음과 같은 여러 충전 모드 중에서 선택할 수 있습니다.

- « 즉시 충전 »;
- « 충전 예약 »;
- « V2G 충전 ».

자세한 내용은 멀티미디어 설명서를 참조하십시오.



안전을 위하여 차량이 정지된 상태에서 본 작업을 수행하십시오.

프로그래밍이 확인되면 계기판에 표시등



이 켜집니다.

참고: 엔진이 꺼진 상태에서 차량이 전원 공급 장치에 연결되고 액세스가 승인되면 충전이 시작됩니다.



멀티미디어 시스템에서 시스템 업데이트를 수락한 경우 구동 배터리 충전이 지연되거나 취소됩니다.

다.

업데이트가 완료될 때까지 기다렸다가 충전 케이블을 차량에 연결하십시오.

시스템 업데이트에 대한 자세한 내용은 멀티미디어 설명서를 참조하십시오.

V2G(Vehicle to Grid) 충전

차량이 정지되어 있고 차량의 충전 케이블을 사용하여 연결된 상태에서 V2G(Vehicle to Grid) 충전을 통해 차량 배터리에 저장된 에너지를 가정과 전력망으로 재분배할 수 있습니다.

호환되는 양방향 AC 충전 단자가 있어야 하며, V2G 충전 서비스에 가입되어 있어야 합니다. 자세한 내용은 멀티미디어 설명서를 참조하십시오.



전기 설비에 대한 작업이나 개조를 수행하기 전에 차량을 분리하십시오.



V2G 충전을 설정하려면 멀티미디어 사용 설명서를 참조하십시오.

V2L(Vehicle to Load) 기능

차량이 정지해 있고 주차 브레이크를 체결한 상태에서는 "Vehicle to Load"(V2L) 기능을 통해 전기 장치를 차량에 직접 연결할 수 있습니다.

이 시스템은 차량 트랙션 배터리에 저장되어 있는 전기 에너지를 사용하여 AC 전원(최대 16A/3.7kW)을 제공합니다 → 20.

V2L 커넥터를 사용하면 차량 전면의 충전 소켓을 사용하여 다양한 전기 장치를 연결하고 작동할 수 있습니다.

중요 권고 사항



아래 지시 사항을 주의깊게 읽으십시오. 이 지침을 준수하지 않을 경우, **화재, 심각한 부상, 또는 전기 충격으로 인하여 사망에 이를 위험이 있습니다.**

V2L 기능을 사용할 때 주의해야 할 사항.

손상 및 감전의 위험이 있으므로 집에 전원을 공급하지 마십시오.

V2L 기능 사용 중에는 차량을 세차하거나 엔진룸에서 작업하지 마십시오.

다음과 같은 경우 V2L 기능을 사용하지 마십시오.

- V2L 커넥터 또는 차량의 충전 소켓에 물기가 있는 경우
- 차량의 V2L 커넥터 또는 충전 입력 소켓이 손상된 경우(파손, 부식 징후, 변색 등) 지정 정비업소에 연락하여 교체를 준비하십시오.
- 기상 조건이 적합하지 않을 때 야외에 있는 경우(비, 번개 위험 등).

V2L 커넥터 위에 금속 물체를 올려 놓지 마십시오.

V2L 기능을 사용하는 동안 V2L 커넥터를 개조하거나 간섭하지 마십시오.

어댑터를 V2L 커넥터에 연결하지 마십시오.

V2L 커넥터를 취급하고 사용할 때 주의해야 할 사항.

차량과 함께 제공된 V2L 커넥터만 사용하십시오. V2L 커넥터는 이 차량용으로 특별히 설계되었습니다. 안전을 위해 제조사에서 권장하지 않는 V2L 커넥터는 사용이 엄격히 금지됩니다. 귀하의 차량에 적합한 V2L 커넥터에 대한 자세한 내용은 지정 정비업소로 문의해 주십시오.

V2L 커넥터에 물건을 기대지 말고 V2L 커넥터의 AC 출력 소켓에 나오는 전원 케이블에 장치를 매달아 놓지 마십시오. **손상될 위험이 있습니다.**

V2L 커넥터를 관리하십시오. 연결된 상태에서 분해하거나 물에 담그거나 잡아당기지 말고 어떤 것이라도 부딪히지 않도록 하십시오. 사용하기 전에 항상 커넥터의 상태를 정기적으로 확인하십시오.

전기/전자 기기 사용 시 주의해야 할 사항.

장치(연장 케이블, 멀티 플러그 등)를 연결하여 사용하기 전에 사용 설명서를 참조하여 사용상의 주의사항을 확인하십시오.

다음과 같은 장치를 연결하지 마십시오.

- 의료 장비와 같이 직류가 필요한 장치. 차량 작동 조건에 따라 전원 공급이 중단될 수 있습니다.
- 16A 이상을 소비하는 장치
- 국가 규정 및 표준을 준수하지 않는 장치
- 손상된 장치(유닛, 케이블 등)
- 초기 사용 권장 사항이 사용 환경에 적합하지 않은 장치(먼지 및 물과의 접촉과 관련된 위험)
- 하나 이상의 멀티 플러그. 사용 중에는 8A 이상을 소비하는 제품을 연결하지 마십시오.

전기 차량

- 20m 이상의 연장 리드. 사용하더라도 완전히 풀어 놓은 상태에서 사용해야 합니다.

2

전기 차량

VLC(Vehicle to Load) 커넥터 A

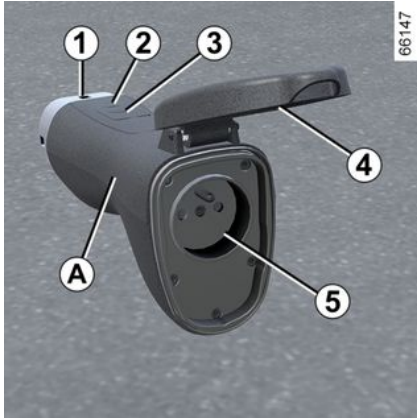

1 충전 소켓

2 작동 경고등

3 On/Off 스위치

4 보호 커버

5 AC 출력 소켓.

V2L 커넥터는 트렁크 카펫 매트 아래에 있는 공구 키트 안에 보관되어 있습니다.



V2L 커넥터에 대한 유지보수를 수행하기 전에 커넥터가 분리되어 있는지 확인하십시오.

물을 약간 묻힌 천으로 커넥터를 세척합니다.

세척할 때 부식 위험을 방지하기 위해 천이 커넥터 끝 부분(커넥터, 충전 핀)에 닿지 않도록 하십시오.

작동



V2L 기능을 사용할 때는 항상 주차 브레이크가 체결되어 있어야 합니다.



V2L 커넥터를 연결/분리하는 순서를 준수해야 합니다.



장치를 연결하거나 분리하기 전에 V2L 커넥터 표시등 2가 꺼져 있는지 확인하십시오.

V2L 커넥터를 연결하려면

차량이 정지해 있는 상태에서 오프닝 부품이 잠금 해제되고 이그니션 스위치가 Off 되어 있어야 함.

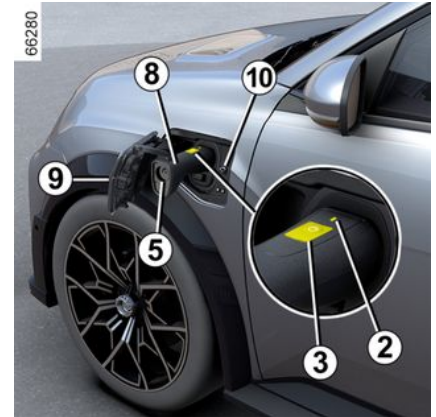
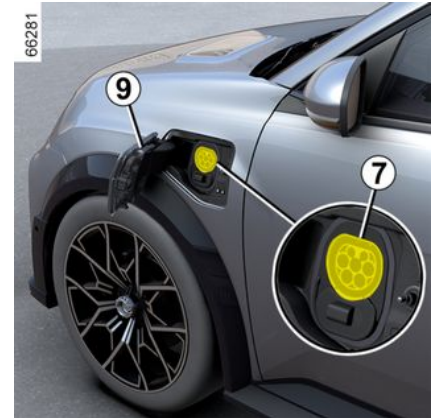

2

전기 차량

- 충전구 커버 **9**를 눌러 잠금을 해제합니다.
 - 커넥터 **8**의 손잡이를 잡고 커넥터의 끝 부분 **7**을 차량 충전 소켓 **7**에 연결합니다.
 - 손잡이 **8**를 가볍게 당겨 V2L 커넥터가 올바르게 연결되었는지 확인하십시오. 방전이 시작되기 전에 소켓 록이 활성화됩니다. V2L 커넥터가 차량에 자동으로 잠깁니다. 이로 인해 차량에서 커넥터를 분리할 수 없게 됩니다.
 - 전기 장치를 V2L 커넥터 AC 출력 소켓 **5**에 연결합니다.
 - 표시등 **2**가 녹색으로 표시될 때까지 V2L 커넥터 스위치 **3**을 2초 이상 누릅니다. V2L 기능이 활성화되고 충전 소켓 **10**의 표시등이 녹색으로 깜박이며 전기 장치에 전원이 공급됩니다.
- 참고:** V2L 커넥터가 차량에 잠겨 있는 동안 손잡이 **8**를 당기지 마십시오.

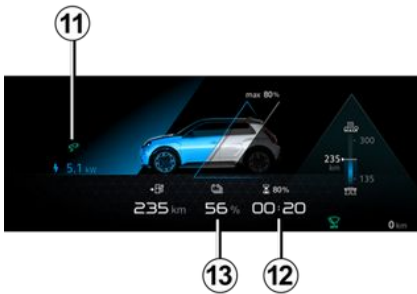

사용하는 동안 계기판에 다음 정보가 표시됩니다.

- 해당 차량이 V2L 커넥터에 연결되었음을 나타내는 표시등 **11**
- 최소 배터리 충전 임계값에 도달하기까지 남은 예상 시간 **12**
- 배터리 에너지 레벨 **13**.

참고: 다음과 같은 경우 전원 공급이 자동으로 차단됩니다.

- V2L 기능이 약 1시간 이상 동안 사용되지 않는 경우(V2L 커넥터의 AC 소켓 **5**에 연결된 전기 장치가 없거나 전력 소비가 없는 경우)
 - 최대 전력 용량을 초과하는 전기 장치가 연결된 경우
 - 오프닝 부품이 이전에 잠겼고 운전석 도어가 잠금 해제된 경우
 - 멀티미디어 화면에서 설정한 트랙션 배터리의 최소 충전 임계값에 도달한 경우.
- 전원 공급이 차단되면 계기판에 이를 알리는 메시지가 나타납니다.

V2L 커넥터를 분리하려면

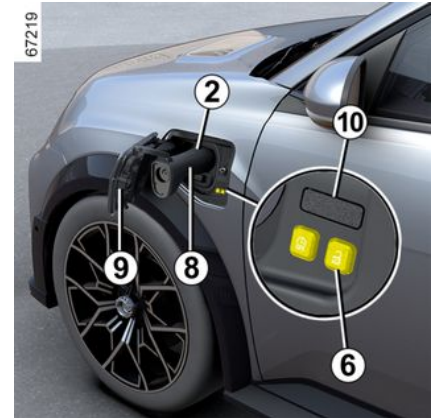

카드를 소지하거나 차량 오프닝 부품을 잠금 해제한 경우:

- 충전 소켓 옆에 있는 버튼 **6**  을 눌러 방전을 중지합니다. 표시등 **2**가 꺼지고 충전 소켓 **10**의 표시등이 꺼지고 V2L 기능이 비활성화됩니다.
- V2L 커넥터가 차량에서 자동으로 잠금 해제됩니다. 그러면 차량에서 커넥터를 분리할 수 있습니다.
- 전기 장치를 분리하고 V2L 커넥터의 손잡이 **8**를 잡고 **약 15초 이내에** 차량에서 분리하십시오. 그렇지 않으면 충전 소켓 **7**이 자동으로 다시 잠깁니다.
- 충전구 커버 **9**를 닫고 눌러서 잠급니다.
- V2L 커넥터를 보관 장소에 넣습니다.

전기 차량



충전구 커버 9가 열려 있는 동안에는 차량을 운전하지 마십시오. V2L 커넥터가 차량에서 분리되면 충전구 커버 9가 제대로 닫혀 있는지 확인하십시오.

설정



멀티미디어 화면 14에서 트랙션 배터리의 최소 충전 임계값 수준을 설정할 수 있습니다.

자세한 내용은 멀티미디어 설명서를 참조하십시오.

작동 불량

작동 이상이 발생하면 V2L 커넥터의 표시등 2가 꺼지고 V2L(방전) 전원 공급 장치가 자동으로

로 꺼집니다. 계기판에 메시지가 표시되어 작동 이상을 알립니다.

V2L 기능의 내부 고장이 발생하면 계기판에 "V2L 방출 불가능 V2L 확인" 메시지가 표시됩니다. 전기 장치를 분리하고 V2L 커넥터를 분리하십시오. 서비스 센터에 문의하십시오.

V2L 커넥터의 AC 소켓에 연결된 장치에서 V2L 기능이 작동하지 않으면 계기판에 "V2L 방출 불가능 연결된 장치 오류" 메시지가 표시됩니다.

- 전기 장치와 V2L 커넥터를 분리하십시오.
- 장치와 V2L 커넥터가 손상되지 않았는지, 전원 공급 장치 플러그가 파손되거나 부식되지 않았는지 확인하십시오.
- 전기 장치가 차량에서 제공할 수 있는 최대 전력 용량을 초과하지 않는지 확인하십시오.

그래도 문제가 해결되지 않을 경우 지정 정비업소에 문의하십시오.

일반사항

2

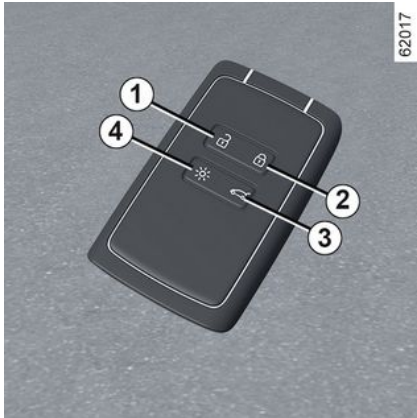

1. 모든 도어와 테일게이트 잠금 해제
2. 모든 도어의 잠금
3. 트렁크 잠금 해제/잠금.
4. 원거리 헤드램프 일시 점등

스마트카드로 다음과 같이 할 수 있습니다.

- 오프닝 부품(도어, 트렁크 도어) 잠금/잠금 해제,
- 충전 플랩 잠금 해제 → 20,
- 원격으로 차량 램프 켜기
- 전동 윈도우의 자동 원격 열기/닫기 → 60.



차량에 따라 카드의 모든 기능을 제공하는 디지털 키가 있을 수 있습니다. 하지만, 카드를 차량 내부에 두고 디지털 키로 도어를 잠그면 카드의 모든 기능의 작동이 중지됩니다. 자세한 내용은 "디지털 키" 섹션을 참조하십시오 → 56.

주행가능거리

정상 상태의 적합한 배터리가 바르게 사용되고 제대로 삽입되었는지 확인합니다. 배터리의 수명은 약 2년이며 계기판에 "스마트카드전지를 교체해 주십시오" 메시지가 나타날 때 교체해야 합니다. → 48

스마트카드 작동 범위

스마트카드는 주변 환경에 따라 달라질 수 있습니다. 스마트카드를 가지고 있을 때 실수로 버튼을 눌러 차량의 도어를 잠금 또는 잠금해제하지 않도록 주의하시기 바랍니다.

참고: 도어 또는 테일게이트가 열려 있거나 제대로 닫혀 있지 않으면, 차량이 잠기지 않습니다. 경고음이 울리고 비상 점멸 표시등과 사이드 방향 지시등이 깜박이지 않습니다.



배터리가 방전된 경우, 차량을 계속해서 잠금/잠금 해제할 수 있고 차량 시동을 걸 수 있습니다
→ 141 → 60 → 48.

원거리 라이팅

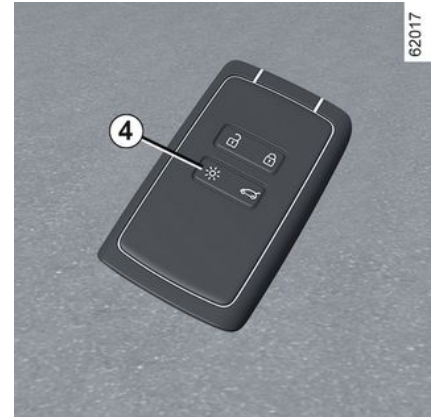

버튼 4를 누르면 헤드램프 하향등과 외부 램프가 약 20초 동안 켜집니다. 예를 들어 차량이 주차장 어디에 주차되었는지 확인할 때 사용할 수 있습니다. 버튼 4를 약 2초 동안 누르면 외부 램프가 켜지고 경고음이 울립니다.

참고: 버튼 4를 다시 누르면 램프가 꺼집니다.

카드



주의

카드를 열기, 냉기, 습기가 있는 곳에 두지 마십시오.

스마트카드가 뒤를리거나 뜻하지 않게 손상될 수 있는 곳(예: 옷 뒷주머니처럼 카드를 넣은 채 앉는 경우)에 보관하지 마십시오.



스마트카드를 교체하거나 추가로 스마트카드가 필요한 경우

카드를 분실하여 새로운 스마트카드가 필요한 경우 반드시 지정 정비업소를 문의하십시오.

스마트카드를 교체할 경우 차량과 **모든 스마트카드**를 가지고 지정 정비업소를 방문하여 다시 초기화해야 합니다.

한 차량에 최대 네 개의 스마트 카드를 사용할 수 있습니다.

간섭

바로 가까이 있는 요소(외부 설치물 또는 리모컨 키와 같은 주파수에서 작동하는 장비 사용)에 의한 간섭은 리모컨 키 작동에 영향을 미칠 수 있습니다.



차량을 주차하거나 정지시킬 때 운전자의 책임

절대로 어린이나 보호가 필요한 성인 또는 반려 동물을 잠시

라도 차량 안에 남겨두지 마십시오.

어린이 등을 차량 안에 남겨둘 경우 시동을 걸거나 윈도우 등의 장치를 작동하거나 도어를 잠금 본인이거나 다른 사람들을 위험에 처하게 할 수 있습니다.

게다가 덥거나 햇볕이 강한 날에는 차량 내부의 온도가 급속하게 올라갑니다.

사망이나 중상의 위험이 있습니다.

핸드 스트랩 7 장착

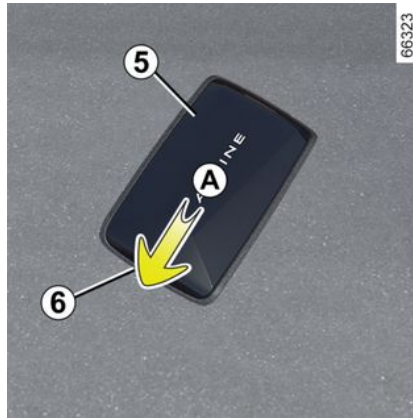

A 부분을 누르면서 리어 케이스 **5**를 아래로 밀니다.

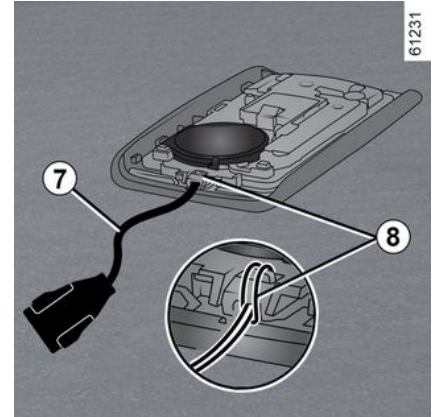

스트랩을 **8** 부분에 삽입하고 핸드 스트랩의 끝에서 버클을 통과시킵니다.

스트랩이 구멍 **6**으로 나오도록 하고 케이스를 닫습니다.

참고: 핸드 스트랩 **7**의 직경이 **6**에 맞는지 확인하십시오.

"핸즈프리" 스마트 카드

사용

다음 두 가지 방법으로 차량을 잠금 또는 잠금해제할 수 있습니다.

- "핸즈프리" 모드에서, 차량에 접근하거나 차량에서 멀어질 때,
- 원격으로 스마트카드 사용

 카드 작동을 방해할 수 있는 다른 전자 장치(컴퓨터, 전화기 등)와 가까운 장소에 카드를 두지 마십시오.

"핸즈프리 모드" 활성화/비활성화

차량 사양에 따라서 차량 접근 시 잠금 해제를, 차량에서 멀어질 때 잠금을 비활성화/활성화할 수 있습니다.

또한 차량에서 벗어날 때 잠금 장치에서 방출되는 경고음을 비활성화/활성화할 수 있습니다.

➔ 120

 절대로 스마트카드를 차량 내부에 남겨둔 채로 내리지 마십시오.

 **차량을 주차하거나 정지시킬 때 운전자의 책임**
절대로 어린이나 보호가 필요한 성인 또는 반려 동물을 잠시라도 차량 안에 남겨두지 마십시오. 어린이 등을 차량 안에 남겨둘 경우 시동을 걸거나 윈도우 등의 장치를 작동하거나 도어를 잠금 본인이나 다른 사람들을 위험에 처하게 할 수 있습니다. 게다가 덩어나 햇볕이 강한 날에는 차량 내부의 온도가 급속하게 올라갑니다. **사망이나 중상의 위험이 있습니다.**

차량 접근 시 "핸즈프리" 잠금 해제



67198

카드를 소지하고 접근 영역 1에 있으면 차량의 잠금이 해제됩니다.

도어가 잠금 해제되었음을 알리기 위해 **비상등 및 표시등이 한 번 깜박이고** 차량에 따라 도어 미러가 자동으로 펼쳐집니다.

차량에서 멀어질 때 핸즈프리 잠금



67199

도어 및 트렁크가 잠긴 상태에서 스마트 카드를 가지고 차량에서 멀리 떨어집니다. 접근 영역 1을 벗어나는 즉시 자동으로 잠깁니다. 도어가 잠겼음을 알리기 위해 **비상등이 한 번 깜박인 다음 약 4초간 그대로 켜져 있으며**, 신호음이 울리고 일부 차량의 경우 도어 미러가 자동으로 접힙니다.

참고: 차량이 잠기는 작동 범위는 주변 환경에 따라 달라집니다.

카드

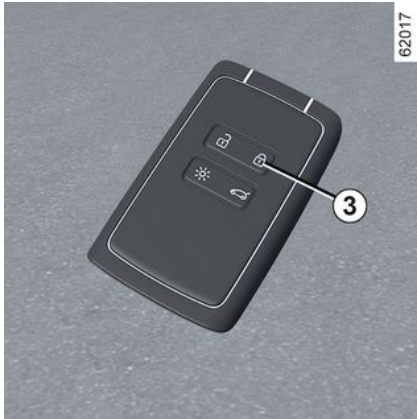

카드가 감지 구역 1 내에 약 15분간 있으면 원격 잠금이 비활성화됩니다. 차량을 잠그려면 카드의 버튼 3을 누릅니다.

카드가 영역 2에 있으면 차량을 원격으로 잠글 수 없습니다.

트렁크를 열 때 "핸즈프리" 잠금 해제



카드가 구역 1에 있고 차량이 잠긴 상태에서 버튼 4를 한 번 눌러 전체 차량의 잠금을 해제합니다.

도어 잠금 해제를 알리기 위해 비상 경고등과 표시등이 한 번 깜박입니다.

잠금 해제 기능의 특징

다음과 같은 특정 상황에서는 차량에 접근할 때 잠금 해제가 비활성화됩니다.

- 차량을 8일간 사용하지 않은 경우
- 차량이 잠금 설정된 이후 약 5분간 카드가 차량 구역 1과 가까이 유지될 경우,
- 도어가 잠금 해제되지 않은 상태에서 구역 1 근처를 여러 번 통과한 후.

트렁크 도어 열림 버튼 4를 누르거나 카드를 리모컨으로 사용하여 차량의 잠금을 해제하고, "핸즈프리" 모드를 다시 활성화합니다.

"핸즈프리" 잠금과 관련된 특수 기능

"핸즈프리" 모드로 잠금 후 약 3초 동안 기다리면 다시 차량을 잠금 해제할 수 있습니다. 이 3초 동안 도어 핸들을 사용하여 차량이 올바르게 잠겨 있는지 확인할 수 있습니다.

참고: 도어 또는 테일게이트가 열려 있거나 제대로 닫혀 있지 않으면, 차량이 잠기지 않습니다. 경고음이 울리지만 비상등과 리피터는 깜박이지 않습니다.

스마트카드를 리모컨으로 사용

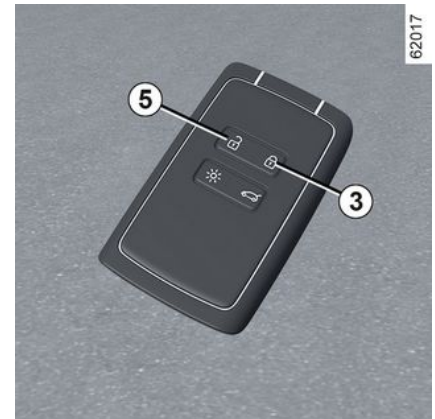

스마트카드를 사용한 잠금 해제

버튼 5를 누릅니다.

카드

도어 잠금 해제를 알리기 위해 비상 경고등과 표시등이 **한 번 깜박입니다.**

2



엔진 구동시 스마트카드의 버튼은 작동 하지 않습니다.

스마트카드를 사용한 잠금

도어와 트렁크 도어 도어가 닫힌 상태에서 버튼 **3**을 누르면, 차량이 잠깁니다.

비상등은 **두 번 깜박임**으로 차량이 잠겼음을 알려주며 차량에 따라 도어 미러가 자동으로 접힙니다.

차량에 따라 버튼 **3**을 두 번 눌러 차량을 잠급니다. 버튼 **3**을 길게 눌러 프론트 및 리어 윈도우를 닫습니다.

참고:

- 차량이 잠기는 작동범위 최대 한계거리는 환경에 따라 차이가 있습니다.
- 도어나 트렁크가 열리거나 바르게 닫히지 않은 경우 잠금이 수행되지 않습니다. 경고음이 울리지만 비상등과 리피터는 깜박이지 않습니다.



67199

엔진 작동 중 도어가 열린 후 카드가 더 이상 영역 **2**에 없으면 "스마트카드를 인식할수없습니다" 메시지는 카드가 더 이상 차량 안에 있지 않음을 나타냅니다. 이것은 예를 들어, 승객이 스마트카드를 지니고 내리는 것을 막아줍니다. 스마트카드가 다시 감지되면 경보는 해제됩니다.

트렁크만 잠금/잠금 해제

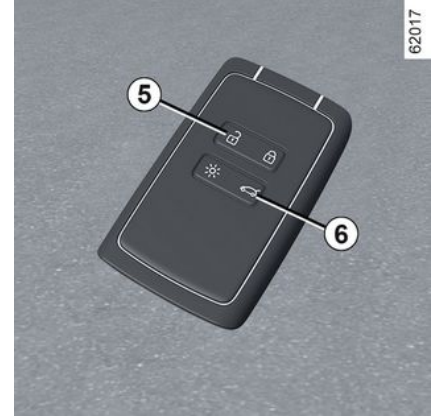

62017

버튼 **6**을 눌러 트렁크만 잠금/잠금 해제합니다.

카드



차량을 주차하거나 정지시킬 때 운전자의 책임
절대로 어린이나 보호가 필요한 성인 또는 반려 동물을 잠시라도 차량 안에 남겨두지 마십시오.
어린이 등을 차량 안에 남겨둘 경우 시동을 걸거나 윈도우 등의 장치를 작동하거나 도어를 잠금 본인이나 다른 사람들을 위해 처하게 할 수 있습니다.
게다가 덥거나 햇볕이 강한 날에는 차량 내부의 온도가 급속하게 올라갑니다.
사망이나 중상의 위험이 있습니다.

충전 케이블 잠금해제

버튼 **5**를 눌러 차량 충전 케이블이 잠금 해제합니다.

데드록킹

사용

차량에 데드록킹 기능이 있는 경우 도어를 잠그면 실내측 핸들로 도어를 열지 못하게 합니다. (윈도우가 파손된 후 실내에서 도어를 열려고 시도하는 경우)



차량 내부에 사람이 있을 때는 절대 데드록킹을 사용하지 마십시오.

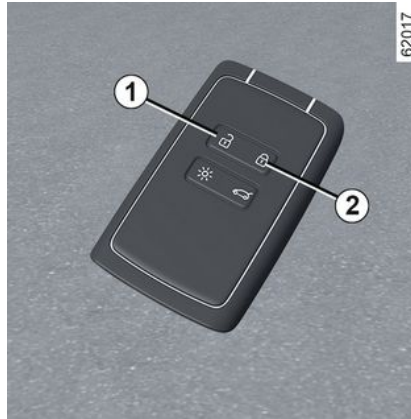

데드록킹 작동

버튼 **2**를 두 번 연속 누릅니다.

비상 점멸 표시등과 사이드 방향 지시등이 **2회 느리게 깜박이고 3회 빠르게 깜박이면서** 잠겼음을 알려 줍니다.

차량 사양에 따라서 차량을 잠그면 도어 미러가 자동으로 접힐 수 있습니다. → 127

데드록킹 작동 해제

버튼 **1**을 한 번 누릅니다.

비상 점멸 표시등이 **한 번 점멸**하여 모든 도어의 잠금이 해제되었음을 알려줍니다.

"인텔리전트 스마트카드": 배터리 배터리 교환

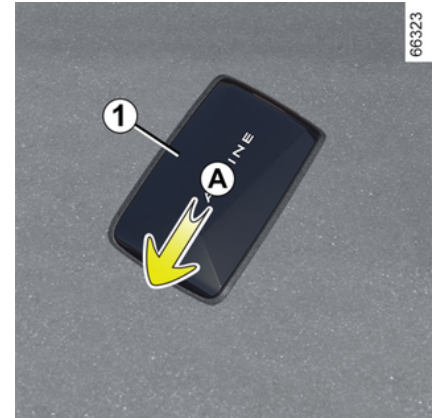

계기판에 "스마트카드전지를 교체해 주십시오" 메시지가 나타나면 스마트카드 배터리를 교체하십시오.

- 영역 **A**를 누른 상태에서 리어 케이스 **1**을 아래로 밀니다.
- 배터리 커버 **2**를 탈거합니다.
- 한쪽을 누르고 다른쪽을 들어서 배터리를 분리합니다.
- 커버 안쪽에 표시된 방향과 템플릿에 따라 교체합니다.



분해의 역순으로 장착한 다음 차량 근처에서 카드의 버튼 하나를 4회 누릅니다. 다음 번에 차에 시동을 걸 때 메시지가 사라집니다.

커버가 잘 닫혀있는지 확인하십시오.

참고: 배터리를 교체할 때 전기 회로를 만지거나 카드와 접촉하지 마십시오.

i 배터리는 지정 정비업소에서 구입할 수 있으며 배터리 수명은 약 2년입니다. 배터리에 잉크 자국이 없는지 확인하십시오. 전기 접속이 바르게 되지 않을 수 있습니다.



배터리를 교체해야 할 경우, 동일하거나 비슷한 유형의 배터리를 사용해야 합니다. 지정 정비업소에 문의하십시오.



교환 시:
- 배터리가 올바르게 삽입되어 있는지 확인하십시오.

폭발의 위험이 있습니다.

- 플랩이 올바르게 닫히지 않는 경우 카드를 사용하지 말고 어린이의 손이 닿지 않는 곳에 보관하십시오.

작동 불량

배터리의 잔량이 거의 없어 올바르게 동작하기 어려운 경우에도 차량 시동을 걸고 차량을 잠금/잠금해제할 수 있습니다 → 60.



사용한 배터리를 일반 쓰레기와 같이 버리지 마십시오. 지정 정비업소로 가져가거나 적절한 재활용 시설에 대해 지역 당국으로 문의하십시오.



배터리 관련 주의사항:

- (새 또는 사용한) 배터리는 어린이 손에 닿지 않는 곳에 보관하십시오.
- 배터리를 삼키지 마십시오.

사망을 초래할 수 있는 화학적 화상의 위험이 있습니다

- 삼키거나 몸 안으로 유입되면 되도록 빨리 병원을 방문하십시오.

디지털 키

일반사항

국가 및 구독에 따라 스마트폰에 차량의 디지털 키를 설치할 수 있습니다.

디지털 키에는 스마트폰을 사용하여 차량을 잠금/잠금 해제하고 시동을 거는 데 필요한 권한이 포함되어 있습니다. 따라서 스마트폰이 스마트카드를 대체합니다.

디지털 키의 설치, 관리 및 전송은 제조업체의 앱을 사용하여 수행합니다.

제조업체 앱을 스마트폰에 설치하고 구독을 활성화한 다음 제조업체 앱에서 디지털 키를 활성화해야 합니다.

i 차량을 다른 사람에게 맡겨야 하는 경우 귀하도 차량에 접근할 수 있도록 차량 카드를 소지하고 있어야 합니다(예: 차량에 대한 개입, 지정 정비업소 또는 자격을 갖춘 전문가와의 약속 등).

i **스마트폰의 디지털 키에 대한 보안 액세스**
스마트폰의 디지털 키에 대한 액세스를 보호하는 것은 디지털 키 소유자와 지정된 사용자의 책임입니다. 스마트폰에 필요한 보안 및 보호 도구(예, 암호로 화면 보호)를 설치해야 합니다.

시스템 작동 조건

스마트폰에서 Bluetooth®를 활성화한 다음 제조업체 앱을 열어 다양한 디지털 키 기능에 액세스하십시오.

참고: 디지털 키를 사용하려면 스마트폰을 충분히 충전해야 합니다. 충전 레벨이 낮으면 계기판에 "스마트폰을 충전하십시오" 메시지가 나타납니다.

i 디지털 키의 작동 범위는 스마트폰의 Bluetooth®연결에 따라 다릅니다.

디지털 키 대어

제조사 애플리케이션에서 "Share Virtual Key" 메뉴로 이동하여 임시 사용자에게 대한 정보를 입력합니다. 인증 후 확인 이메일이 사용자에게 전송됩니다.

i 차량을 대어해 주는 경우 신뢰할 수 있는 사람을 차량의 다른 사용자로 지정할 책임은 디지털 키 소유자에게 있습니다.

비정기 사용자에게 디지털 키를 전달할 때 발생하는 오류(예: WIFI 또는 모바일 네트워크 부족 등)를 방지하려면 대어 절차를 예측하고 있어야 합니다.

이를 위해서는 다음을 확인하십시오.

- 비정기 사용자가 제조사 앱을 미리 다운로드하여 설치하고 있는지
- 귀하의 스마트폰과 비정기 사용자의 스마트폰이 절차 전반에 걸쳐 인터넷에 연결되어 있는지(WIFI 또는 모바일 네트워크를 통해).
- 절차가 완료되면 비정기 사용자의 디지털 키가 활성화됩니다.

디지털 키 해지

사용자는 디지털 키를 개별적으로 해지할 수 있습니다. 디지털 키를 해지하고 사용자는 새 키를 활성화할 수 있습니다.

자세한 내용은 제조업체의 앱을 참조하십시오.

멀티미디어 스크린에서 활성화/비활성화

차량이 디지털 키와 통신하지 않도록 "디지털 키" 기능을 비활성화 및 재활성화할 수 있습니다. 멀티미디어 사용 설명서를 참조하십시오.

참고: 기능을 비활성화해도 기존 디지털 키는 삭제되지 않습니다. 기능과 통신할 수 있는 차량의 기능만 비활성화합니다.

도어 및 테일게이트 잠금/잠금 해제, 데드록킹, 원거리 헤드램프 점등

새 디지털 키 또는 새 스마트폰을 사용하여 차량의 잠금을 해제하거나 시동을 처음 걸면 차량이 스마트폰에 설치된 디지털 키를 인식하는 데 몇 초가 걸립니다.

Bluetooth®이 활성화된 상태에서 스마트폰으로 제조업체의 앱을 열어 디지털 키에 사용할

디지털 키

수 있는 다양한 기능을 알아보십시오. 디지털 키의 기능은 스마트카드와 동일합니다.

오프닝 잠금 해제와 관련된 특수 기능

특정 상황(예, 8일간 차량을 사용하지 않은 경우)에서는 디지털 키로 차량의 잠금을 해제할 수 없습니다. 트렁크 열기 버튼을 누른 다음 디지털 키를 사용하여 차량 잠금을 해제하십시오.

기능은 다음과 같습니다.

- 모든 오프닝 잠금/잠금 해제: "인텔리전트 스마트카드: 사용" → 49을 참조하십시오.
- 트렁크 잠금/잠금 해제(차량에 따라 다름): "인텔리전트 스마트카드: 사용" → 49을 참조하십시오.
- 데드로킹(차량에 따라 다름): "인텔리전트 스마트카드: 사용" → 53을 참조하십시오.
- 원격 조명: "원격 조명" 기능에 대한 자세한 정보 → 48를 참조하십시오.
- 원격으로 경적 울리기(예를 들어 혼잡한 주차장에 주차했을 때 멀리서도 차량을 찾을 수 있음)
- 엔진 시동/정지: "엔진 시동, 정지" → 141를 참조하십시오.

엔진 시동, 정지



처음 사용할 때와 새 스마트폰을 사용할 때마다 디지털 키를 차량과 교정해야 합니다.

이렇게 하려면 스마트폰에서 Bluetooth®를 활성화한 다음 제조업체 앱의 절차를 따르십시오.

교정할 때 스마트폰은 영역 1에 들어야 합니다.

엔진을 시동/정지하기 위해 시스템은 시동 전에 스마트폰이 영역 1에 있는지 확인합니다.

자세한 정보는 "엔진 시동, 정지" → 141를 참고하십시오.

스마트폰은 주행 내내 차량 안에 있어야 합니다.

참고: 디지털 키를 대어하는 경우 배치 영역 1에 배치된 상태에서 스마트폰을 사용하여 해지 절차를 수행하여 삭제할 수 있습니다.

그렇지 않으면 삭제 요청은 보류 상태로 유지되며 다른 디지털 키나 카드를 사용하여 시동을 건 후에만 확인됩니다.



엔진을 시동 및 정지하고 교정할 때 스마트폰을 해당 영역에 두어야 합니다.



엔진을 멈출 때 스마트폰이 차량 안에 없으면 계기판에 메시지가 표시됩니다. 버튼 2를 2초 이상 길게 누릅니다.

스마트폰이 더 이상 차량 안에 없는 경우 버튼을 길게 누르기 전에 스마트폰을 꺼낼 수 있는지 확인하십시오. 스마트폰이나 스마트카드가 없으면 다시 시동을 걸 수 없습니다.

디지털 키

디지털 키의 특징

- 디지털 키가 활성 상태로 유지하려면 해당 스마트폰이 48시간에 한 번 이상 인터넷에 연결되어야 합니다(WiFi 또는 모바일 네트워크를 통해). 그렇지 않으면 디지털 키를 다시 활성화할 수 있도록 스마트폰을 인터넷에 몇 분간 연결하십시오.

- 스마트카드를 차량 내부에 두고 디지털 키로 도어를 잠그면 스마트카드의 모든 기능이 중지됩니다. 스마트카드의 기능은 엔진이 다시 시동될 때까지 비활성 상태로 유지됩니다.

이 경우 엔진을 시동하려면 디지털 키 또는 차량 내부에 남아 있는 스마트카드 이외의 스마트카드를 사용해야 합니다.



엔진을 시동하거나 정지할 때 디지털 키를 사용하려면 스마트폰을 항상 충분히 충전해야 합니다.

도어 및 도어 오픈닝

도어 열기 및 닫기

외부에서 도어 열기

앞좌석 도어



도어를 잠금 해제하거나 카드를 소지한 상태에서 핸들 1을 잡고 몸 쪽으로 당깁니다.

뒷좌석 도어



도어를 잠금 해제하거나 카드를 소지한 상태에서 핸들 2를 잡고 몸 쪽으로 당깁니다.



안전을 위하여 차량이 정지되었을 때만 도어를 열거나 닫으십시오.

내부에서 도어 열기

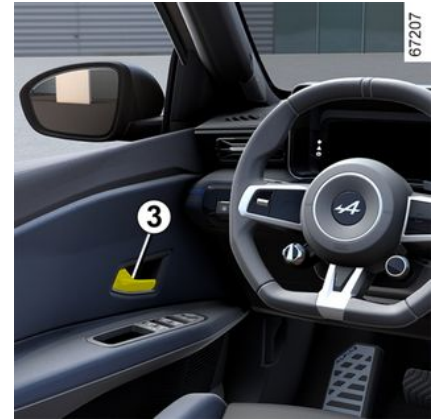

핸들 3을 당깁니다.



안전을 위하여 차량이 정지되었을 때만 도어를 열거나 닫으십시오.

램프 커짐 알림 경보

도어가 열렸을 때 시동이 꺼졌으나 램프가 켜져 있는 경우 음성 경보가 울립니다.

도어 및 도어 오픈링

도어 또는 테일게이트 열림 정보

2



차량이 정지되었고 시동 스위치 ON 상태에서, 계기판에  경고등 4가 표시되면 이는 오픈링 부품(도어, 트렁크 또는 충전구 커버)이 열려 있거나 제대로 닫혀있지 않음을 나타냅니다. 차량이 약 20km/h의 속도에 도달하면

 경고등 4가 "도어가 열려 있습니다" 메시지 5와 함께 어떤 도어가 열렸거나 잘못 닫혔는지를 나타냅니다.

특징

엔진이 멈춘 후에도 램프와 작동 중이던 편의장치(라디오...)는 운전석의 도어가 열릴 때까지 계속 작동합니다.

어린이 안전



뒷좌석 도어를 내부에서 열 수 없도록 하려면 레버 6을 내리고 도어가 바르게 잠겼는지 내부에서 열어서 점검합니다.



차량을 주차하거나 정지시킬 때 운전자의 책임

절대로 어린이나 보호가 필요한 성인 또는 반려 동물을 잠시라도 차량 안에 남겨두지 마십시오.

엔진 시동을 걸거나, 윈도우 등의 각종 장치를 조작하거나, 도어를 잠궈 본인이나 타인을 위험하게 할 수 있습니다. 게다가 덥거나 햇볕이 강한 날에는 차량 내부의 온도가 급속하게 올라갑니다. 사망이나 중상의 위험이 있습니다.

모든 도어의 잠금, 잠금해제

스마트카드가 작동하지 않습니다.

경우에 따라 스마트카드가 작동하지 않을 수 있습니다.

- 스마트카드 배터리에 이상이 있거나 배터리가 방전된 경우,
 - 리모컨 주변에서 전자 장치(예: 휴대폰 등)를 사용한 경우,
 - 차량이 고주파 전자장내에 있는 경우,
 - 디지털 키를 사용하여 차량을 잠근 경우
- ➔ 56.

해결 방법:

- 스마트카드에 내장된 키를 사용하기,

도어 및 도어 오픈닝

- 수동으로 각 도어 잠그기,
- 차량 내부에서 도어 잠금/잠금해제
- 차량에 따라 디지털 키 → 56 사용하기.

스마트 카드에 내장된 키

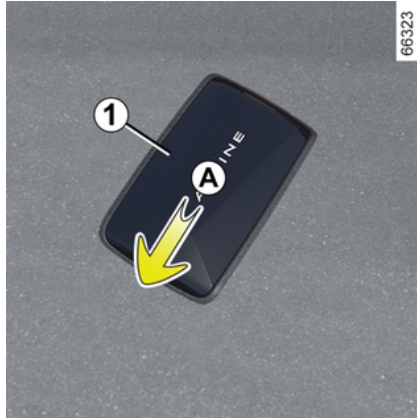

스마트카드가 다음과 같은 이유로 작동하지 않을 때 내장된 2 키를 사용하여 운전석 도어를 잠그거나 잠금 해제할 수 있습니다.

비상 키 2

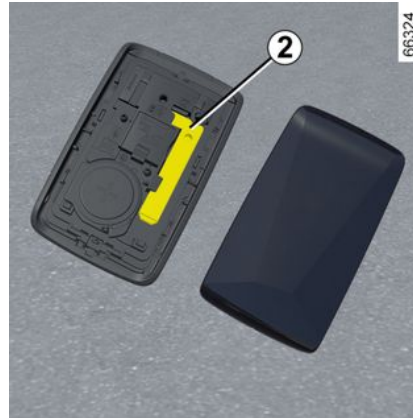

A 부위를 누르면서 카드 뒷면 1을 아래로 밀니다.

스마트카드에 내장된 키 사용

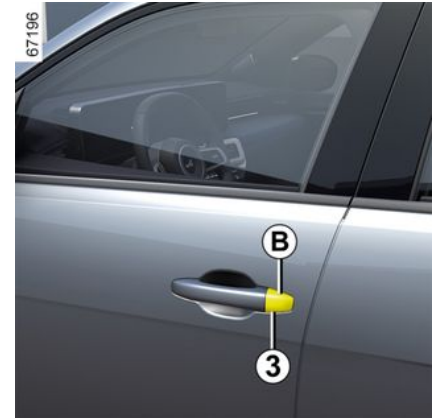

- 운전석 도어의 커버 B 하단의 노치 3에 키 2 끝을 삽입합니다.

도어 및 도어 오픈

- 키를 위로 젖혀 커버 **B**를 탈거합니다.
 - 키 **2**를 키 홀에 꽂고 돌려서 운전석 도어를 잠그거나 잠금 해제할 수 있습니다.
- 차량에 탑승한 후 키를 스마트카드의 케이스에 다시 넣으십시오.

도어 수동 잠금



도어가 열린 상태에서 (키의 끝을 이용하여) 나사 **4**를 돌리고 문을 닫습니다.
그러면 외부에서도 도어가 잠깁니다.
도어는 차량 내부에서 또는 운전석 도어에 키를 꽂아야만 열릴 수 있습니다.

차량 내부에서 도어 잠금/잠금해제



스위치 **5**는 도어와 트렁크 도어를 동시에 제어합니다.
도어나 테일게이트가 열려 있거나 바르게 닫히지 않은 경우 도어와 테일게이트가 잠금/잠금해제됩니다.
트렁크를 연 상태에서 물건을 운송할 경우에도 다음과 같이 도어를 잠글 수 있습니다. **시동을 끈 상태에서**, 스위치 **5**를 5초 이상 길게 눌러 다른 도어를 잠급니다.

도어 및 테일게이트 상태 표시등

시동이 걸려 있을 때, 스위치 **5** 표시등은 도어의 잠금 상태를 나타냅니다.
- 표시등이 켜지면 모든 도어가 잠겨 있는 것입니다.

- 표시등이 꺼지면 모든 도어가 잠금 해제된 것입니다.

점화 스위치를 OFF 시킨 경우, 도어를 잠그면 경고 표시등이 한동안 켜져있다가 사라집니다.

 스마트카드 버튼으로 도어 잠금/잠금해제한 후에는 원격 잠금 및 "핸즈프리" 잠금 해제 모드가 작동하지 않습니다.
"핸즈프리" 모드를 다시 사용하려면 재시도하십시오.

스마트카드 없이 도어 잠금

예: 배터리가 방전되거나 스마트카드가 일시적으로 기능이 정지되었을 경우
시동을 끄고 도어나 트렁크 도어를 연 상태에서, 스위치 **5**를 5초 이상 누릅니다.
그리고 열려 있는 도어를 닫으면 모든 도어가 잠기게 됩니다.
참고: 차량을 외부에서 잠금 해제하는 것은 차량 접근 영역에 있는 스마트카드 또는 스마트카드에 내장된 키를 사용하는 경우에만 가능합니다.



절대로 스마트카드를 차량 내부에 남겨둔 채로 내리지 마십시오.

도어 및 도어 오픈닝



운전자의 책임

만약 운전 중에 도어를 잠금 상태로 유지한다면, 위험 상황 발생 시 도움을 받고자 할 때 외부에서 도어를 열지 못해 도움을 받지 못할 수 있습니다.

주행 중 도어 자동 잠금

작동 원리



차량 주행 중, 10km/h 이상의 속도에 이르면 시스템이 자동으로 도어를 잠금니다.

다음의 경우 도어 잠금이 해제됩니다.

- 도어 잠금 해제 스위치 1을 누를 경우
- 정지 시 차량 내부에서 앞좌석 도어를 열 경우

참고: 도어를 열거나/닫은 후车速이 약 10 km/h에 이르면 도어가 다시 자동으로 잠깁니다.

기능 활성화 및 비활성화

활성화하려면: 차량 정지 및 엔진 구동 중인 상태에서 신호음이 들릴 때까지 스위치 1을 5초 이상 누릅니다.

비활성화하려면: 차량 정지 및 엔진 구동 중인 상태에서 신호음이 두 번 들릴 때까지 스위치 1을 5초 이상 누릅니다.

이 기능은 또한 멀티미디어 스크린 → 120(차량 사양에 따라서)을 통해 활성화 및 비활성화할 수 있습니다.

작동 불량

작동 결함(예: 자동 잠금 없음, 도어 및 트렁크를 잠그려고 할 때 스위치 표시등 1이 켜지지 않음)이 발생한 경우, 자동 잠금 기능이 실수로 비활성화되지 않았는지 확인하고 모든 오픈닝 부품이 올바르게 닫혀 있는지 확인하십시오. 만약 모든 도어가 올바르게 닫혀 있는 상태에서 오류가 발생했다면, 지정 정비업소에서 점검을 받으십시오.



운전자의 책임

만약 운전 중에 도어를 잠금 상태로 유지한다면, 위험 상황 발생 시 도움을 받고자 할 때 외부에서 도어를 열지 못해 도움을 받지 못할 수 있습니다.

트렁크

열기/닫기

열기



버튼 1을 누르고 트렁크 도어를 엽니다.

닫기

차량에 따라 처음에 내부 손잡이를 사용하여 트렁크 리드를 내립니다.



트렁크 도어를 닫기 위해 절대 스트럿은 사용하지 마십시오.

도어 및 도어 오픈

차 안에서 수동으로 트렁크를 열려면

2



트렁크를 잠금 해제할 수 없으면, 안에서 수동으로 다음과 같이 열 수 있습니다.

- 리어 시트를 접어서 트렁크에 접근합니다.
- 일차 드라이버 또는 이와 유사한 공구를 비상 해제 레버 **2**에 삽입하고 그림과 같이 왼쪽으로 밀습니다.
- 트렁크 리드를 밀어서 엽니다.



트렁크 리드에 운반 장비(자전거 랙, 트렁크 박스 등)를 장착하는 것은 금지되어 있습니다. 운반 장비를 차량에 설치하려면 지정 정비업소에 문의하십시오.

충전선 보관 트레이



차량에 따라 이 트레이는 충전 케이블을 보관하기 위한 것입니다. 트레이당 최대 허용 하중은 10kg입니다.

트레이에 접근하려면, 트렁크를 열고 핸들 **3**를 사용하여 트렁크 카펫을 들어 올립니다.



충전선 보관함에 물이 유입되거나, 부식 표시가 나타나거나 충전선 커넥터 또는 차량 충전 플러그에 이물질이 있는 경우에는, 차량을 충전하지 마십시오.

화재의 위험이 있습니다.

충전선을 잘 관리하십시오. 선을 밟거나 물에 담그거나 잡아 당기거나 또는 코드에 충격을 가하지 마십시오.

보관함을 정기적으로 점검하고 청소하십시오.

라기지 스크린



도어 및 도어 오픈닝



탈거하려면:

- 뒷좌석 헤드레스트를 내립니다.
- 서스펜션 코드 **4** 두 개를 떼어냅니다.
- 셸프 **5**를 들어 올려 탈거합니다.



리어 파셜 셸프의 최대 중량: 2kg
의 물건을 고르게 정리하여 보관.

- 셸프 **5**를 안쪽으로 밀고 돌립니다.
- 러기지 스크린을 몸 쪽으로 당깁니다.

다시 장착하려면, 분리의 역순으로 진행합니다.



리어 파셜 셸프 물건, 특히 딱
딱하거나 무거운 물건을 놓지
마십시오.
급제동이나 사고 발생시 차량
탑승자를 위협할 수 있습니다.

앞좌석

앞좌석 헤드레스트

2 헤드레스트 올리기

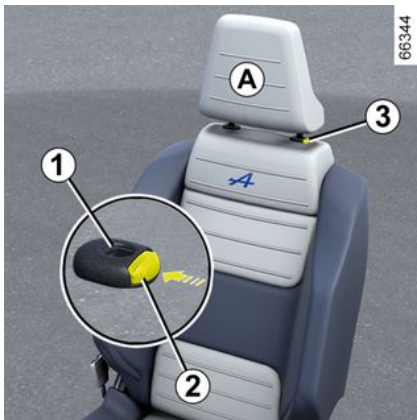

헤드레스트가 원하는 위치에 올 때까지 앞 쪽으로 당깁니다. 잘 고정되었는지 확인하십시오.

헤드레스트 내리기

버튼 2를 누르고 헤드 레스트가 원하는 위치에 올 때까지 밀어 내립니다. 잘 고정되었는지 확인하십시오.

헤드레스트 분리

헤드레스트를 가장 높은 위치까지 올립니다(시트백을 뒤로 젖힙니다). 버튼 2를 누르고 분리될 때까지 들어 올립니다.

헤드레스트 장착

헤드레스트 봉 3이 깨끗한지 확인합니다.

헤드레스트 로드를 구멍 1에 끼웁니다(시트백을 뒤로 젖힙니다). 헤드레스트가 잠길 때까지 밀어 넣은 후 버튼 2를 누르고 원하는 높이로 조절합니다. 시트 등받이에 봉 3이 체결되었는지 확인하십시오.

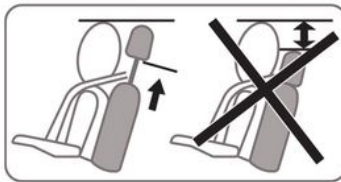

61287



헤드레스트는 중요한 안전 장치이므로 제자리에 바르게 고정되었는지 확인하십시오. 머리 윗부분이 헤드레스트의 윗부분과 동일선상에 있어야 합니다. 머리와 A부 사이의 거리는 가능한 짧아야 합니다.

앞좌석

수동식 컨트롤이 있는 앞좌석

시트 앞/뒤 조절



도어 핸들 1을 올려서 잠금을 풉니다. 원하는 위치에서 핸들을 놓고 시트가 움직이지 않는지 확인하십시오.

운전석 오추 받침 장치

오추 패드를 조정하려면 스위치 2를 앞뒤로 밟니다.

시트 쿠션 높이 조절

레버 3을 필요한 횟수만큼 위로 혹은 아래로 조작합니다.

앞좌석

시트 등받이 각도 조절

도어 핸들 4를 최대한 위로 올리고 등받이를 원하는 위치까지 기울입니다. 원하는 위치에서 핸들을 놓고 시트가 움직이지 않는지 확인하십시오.



조절한 후에는 등받이가 제자리에 확실히 고정되었는지 확인하십시오.



안전을 위해 차량이 정지된 상태에서 조절하십시오.

안전벨트가 제 기능을 다하려면 시트 등받이를 지나치게 뒤로 눕히지 마십시오.

어떠한 물건도 운전석 근처 바닥에 놓지 마십시오. 급제동 시 물건이 페달 아래로 미끄러져 들어가 작동을 방해할 수 있습니다.

열선 시트



차량에 따라, 점화 스위치를 켜 상태에서 멀티미디어 화면 5를 통해 열선 시트를 다음과 같이 활성화할 수 있습니다.

- 필요한 시트의  픽토그램을 처음으로 누르면 히팅 시스템이 최대 출력으로 작동합니다. 스위치 통합 경고등 3개가 켜집니다.
- 두 번째 누르면 난방이 중간 출력으로 감소됩니다. 통합 경고등 2개가 켜집니다.
- 세 번째 누르면 난방이 최소 출력으로 감소됩니다. 표시등 한 개가 켜집니다.
- 4번째 누르면 난방이 꺼집니다.

불필요한 에너지 소비를 피하기 위해 탑승자가 없을 때는 열선 조수석이 자동으로 비활성화될 수 있습니다.

"즐거찾기" 기능



차량에 따라 스티어링 휠 컨트롤 6을 눌러 이전에 정의해 놓은 저장된 사용자 설정에 따라 열선 시트를 활성화할 수 있습니다.

이 기능의 프로그래밍에 대한 자세한 내용은 멀티미디어 지침을 참조하십시오.

뒷좌석

뒷좌석 헤드레스트

2

사용 위치

고정될 때까지 헤드레스트를 완전히 들어 올립니다. 잘 고정되었는지 확인하십시오.

헤드레스트 분리



벤치 시트를 앞으로 기울이고 헤드레스트를 최대한 들어 올린 다음, 버튼 1을 눌러 헤드레스트를 탈거합니다.

헤드레스트 장착

벤치 시트를 앞으로 기울인 다음 로드를 구멍에 삽입하고, 잠길 때까지 로드를 사용하여 헤드레스트를 높은 위치로 밀어 넣습니다. 잘 고정되었는지 확인하십시오.

헤드레스트 접는 위치 2



버튼 1을 누르고 헤드레스트를 완전히 내립니다.

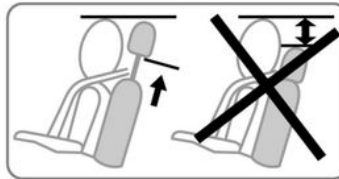

헤드레스트를 완전히 내린 위치가 보관 위치입니다. 탑승자가 있을 경우 헤드레스트를 적절한 높이로 조절하여 주십시오.



헤드레스트는 안전장치이므로 제자리에 바르게 부착되었는지 유의하십시오.

리어 시트: 기능

기능



시트백을 접으려면

앞좌석을 앞으로 밀어 충분한 공간을 만듭니다. 시트백을 접기 전에 헤드레스트를 최대한 끝까지 내립니다.

뒷좌석

측면 뒷좌석을 접기 전에, 관련 시트의 **안전벨트 버클**을 해당 버클에 고정합니다.

이렇게 하면 시트를 사용하기 위한 위치로 되돌릴 때 안전벨트가 끼이는 것을 방지할 수 있습니다.

모든 경우에 안전벨트가 올바르게 작동하는지 확인하십시오.

스트랩 **1**을 당기고 시트백 **A**를 내립니다.

참고: 안전상의 이유로, 시트백 **A**는 안전 장치를 갖추고 있습니다. 다룰 때 저항이 느껴질 수 있습니다.

시트백을 다시 세우려면 접었던 역순으로 부착합니다.

시트백이 잠길 때까지 올립니다.

시트백과 파슬 쉘프 사이에 안전벨트가 걸리지 않도록 주의하십시오.

안전 벨트가 올바르게 작동하는지 확인하십시오.



뒷좌석 작업 수행 시 안전벨트 부위에 아무것도 없는지 확인하십시오(신체 일부, 동물, 돌멩이, 옷, 장난감 등).



시트백을 원래 위치로 가져오고 난 후 바르게 잠겼는지 확인합니다.

시트 커버를 사용하시는 경우

시트 커버가 시트백을 고정하는데 방해가 되지 않도록 유의하십시오.

안전벨트가 올바른 위치에 있는지 확인하십시오.

헤드레스트를 다시 부착합니다.



2인용 좌석 시트백 **A**를 아래로 접을 경우 중앙 좌석을 사용할 수 없어 안전 벨트를 맬 수 없게 되므로(안전 벨트 버클에 접근 불가능) 중앙 시트를 사용하지 마십시오.

안전벨트

소개

차량 이동 중에는 언제나 안전벨트를 착용하십시오 또한 해당 국가의 현 지 법을 준수하여야 합니다.

엔진 시동을 걸기 전에는 우선 운전 자세를 조절하고, 모든 탑승자가 안전벨트를 바르게 착용하도록 하여 안전한 운행이 되도록 합니다.

안전벨트

운전 자세 조절

- 등이 시트에 밀착되도록 앉으십시오. (자켓이나 코트는 벗어주십시오.) 반드시 등을 바른 자세로 펴고 앉으십시오.
- **페달의 위치에 따라 시트를 전후로 조정합니다.** 페달을 끝까지 밟을 수 있는 상태에서 시트를 최대한 뒤로 위치시켜야 합니다. 시트 등받이는 스티어링 휠을 잡은 팔이 가볍게 구부러지는 정도로 조정합니다.
- **헤드레스트의 위치를 조정합니다.** 안전을 위해 운전자의 머리와 헤드레스트 사이의 간격을 최소화합니다.
- **시트 쿠션의 높이를 조정합니다.** 쿠션 높이를 조정하여 주행 시 시야를 최적화합니다.
- **스티어링 휠의 위치를 조절하십시오.**



뒷좌석 안전벨트가 올바르게 작동하도록 뒷좌석 ➔ 68이 제자리에 올바르게 고정되었는지 확인합니다.



올바르지 않게 조절된 안전벨트는 사고 시 부상을 야기할 수 있습니다.

어린이와 어른에 상관없이 한 명이 하나의 안전벨트를 사용하십시오. 임신부도 안전벨트를 착용해야 합니다 임신부가 안전벨트를 착용할 때는 골반 벨트가 하복부에 지나친 압력을 가하지 않으면서 여유공간이 남지 않도록 유의하십시오.

안전벨트 조정



모든 시트에서 안전 벨트를 올바르게 조정하고 배치할 수 있도록 보장하려면:

- 시트(가능한 경우, 시트 위치 및 시트 등받이 각도)를 조정하십시오.
- 등이 시트 등받이에 정확히 밀착될 수 있도록 앉으십시오.
- 어깨끈 **1**을 실제로 어깨에 놓지 않고 목 밑부분에 최대한 가깝게 이동시키고(필요한 경우 안전 벨트의 높이를 최대한 조정) 어깨끈 **1**이 어깨에 닿도록 하십시오.
- 허리쪽 벨트 **2**를 허벅지와 골반 위에 평평하게 놓이도록 하십시오.

안전벨트는 되도록 신체에 밀착되도록 착용해야 합니다. 예를 들어 두꺼운 옷을 입거나, 부피가 큰 물건을 가지고 벨트를 착용하지 않아야 합니다.

안전벨트

잠금

안전벨트 띠를 **천천히 조심스럽게 당겨** 꺼내고, 버클 **3**이 버클 **5**에 확실히 잠기는지 확인합니다(버클 **3**을 당겨 제대로 잠겼는지 확인).

안전벨트 띠가 잠겨 나오지 않을 경우, 상당 부분을 뒤로 감겨 들어가게 한 후 다시 당겨줍니다

안전벨트가 완전히 잠겨서 나오지 않을 경우 세게 당기되 부드럽게 당겨 약 3cm 정도 뒤로 감겨 들어가게 합니다. 다시 감겨 들어가게 하기 전에 약간 되감길 수 있도록 합니다.

그래도 문제가 해결되지 않을 경우 지정 정비업소에 문의하십시오.

해제

버튼 **4**을 누르면 안전벨트가 감김 롤러에 감겨 들어갑니다. 안전벨트가 제대로 감기도록 잡아줍니다

안전벨트 미착용 경고등

차량 엔진 시동을 켤 때 운전석 또는 동승석(동승석 탑승자가 있는 경우) 안전벨트를 매지 않았다면 이 경고등이 중앙 디스플레이 **A**에 나타납니다.



앞좌석 안전벨트 미착용 경고등



도어가 닫힌 상태에서 엔진 시동이 켜지면 약 60초 동안 계기판에 디스플레이 **6**이 표시됩니다. 이는 운전자에게 다음의 경우 매번 앞좌석 안전벨트 각각의 체결 상태를 알려줍니다.

- 주행(차량 속도가 0 이상) 중 도어가 열려 있는 경우
- 앞좌석 안전벨트를 체결 또는 해제 시

디스플레이 **6**

- 표시등 녹색: 안전벨트 착용 상태
- 표시등 빨간색: 탑승자가 있는데 안전 벨트 미착용 상태
- 표시등 회색: 탑승자가 없음

도어가 닫힌 상태에서 차량 엔진 시동을 켤 때 운전석 또는 동승석(탑승자가 있는 경우) 안전벨

트를 매지 않은 경우  경고등이 중앙 디스플레이에 나타납니다.

차량 속도가 약 20km/h 미만일 때 앞좌석에 탑승자가 있지만 안전 벨트를 매지 않은 경우 중

앙 디스플레이에  경고등이 나타납니다.

이와 함께 앞좌석 안전벨트 중 하나가 채워지거나 풀릴 때마다 약 60초간 디스플레이 **6**이 표시됩니다.

차량 속도가 약 20km/h에 도달하거나 초과할 때 주행 중에 앞좌석 안전벨트 중 하나가 풀린 경우:

- 중앙 디스플레이에서  경고등이 점멸합니다.

그리고

- 경고음이 약 120초 동안 울립니다.

안전벨트

그리고

- 표시등 6이 약 180초 동안 표시되고 해당 시트의 기호가 빨간색으로 표시됩니다.

항상 앞좌석 탑승자가 안전벨트를 적절하게 착용하였는지 그리고 착용한 것으로 표시된 안전벨트의 수가 탑승자가 있는 앞좌석의 수와 일치하는지 확인하십시오.

참고: 등승석에 물건이 놓이면 경고등이 작동할 수도 있습니다.

뒷좌석 안전벨트 미착용 경고등

도어가 닫힌 상태에서 엔진 시동이 켜지면 약 60초 동안 계기판에 디스플레이 6이 표시됩니다. 이는 운전자에게 다음과 같은 경우 매번 각 뒷좌석 안전 벨트의 체결 상태를 알려줍니다.

- 주행(차량 속도가 0 이상) 중 도어가 열려 있는 경우
- 앞좌석 안전벨트를 체결 또는 해제 시

디스플레이 6

- 표시등 녹색: 안전벨트 착용 상태
- 표시등 빨간색: 탑승자가 있는데 안전 벨트 미착용 상태
- 회색 마커: 좌석이 비어 있음(차량에 따라 다름).

차량 사양에 따라서, 도어가 닫힌 상태에서 엔진 시동을 켤 때 뒷좌석에 탑승자가 있고 안전벨트

를 채우지 않은 경우 중앙 디스플레이에  경고등이 나타납니다.

차량 속도가 약 20km/h 미만일 때 뒷좌석 안

전 벨트가 풀린 경우 중앙 디스플레이에  경고등이 나타납니다.

이와 함께 뒷좌석 안전벨트 중 하나가 채워지거나 풀릴 때마다 약 60초간 디스플레이 6이 표시됩니다.

차량 속도가 약 20km/h에 도달하거나 초과할 때 주행 중에 뒷좌석 안전 벨트 중 하나가 풀린 경우:

- 중앙 디스플레이에서  경고등이 점멸합니다.

그리고

- 약 30 ~ 120초(차량에 따라 다름) 동안 신호음이 울립니다.

그리고

- 약 60초 이상 동안 또는 차량에 따라 180초 동안 표시등 6이 표시되고 해당 좌석의 기호가 빨간색으로 표시됩니다.

항상 뒷좌석 탑승자가 안전벨트를 바르게 착용하였는지 그리고 표시된 안전벨트의 수가 탑승자가 있는 뒷좌석의 수와 일치하는지 확인하십시오.

참고: 뒷좌석 중 하나에 물건이 놓이면 경고등이 작동하는 경우도 있습니다.

뒷좌석 안전벨트

뒷좌석 측면 안전벨트 7



안전벨트를 앞좌석과 같은 방법으로 착용하거나 풀고 조정합니다.



뒷좌석을 움직인 후에는 안전벨트가 올바르게 사용될 수 있도록 올바른 위치에 두십시오.

안전벨트

뒷좌석 가운데 안전벨트 8

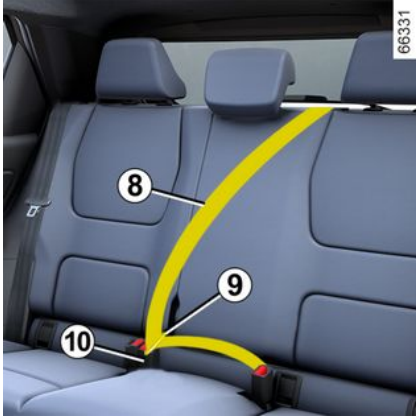

천천히 벨트 **8**를 폼니다.

슬라이딩 버클 **9**를 중앙 안전벨트 **10**의 걸쇠에 끼웁니다.

안전벨트

경고

2

다음은 차량 앞좌석과 뒷좌석의 안전벨트에 관한 정보입니다.



- 안전벨트, 시트와 고정 부품 등 순정으로 장착된 안전 장치 구성품은 절대 개조할 수 없습니다. 특별한 경우에는(예: 어린이용 보조시트 설치) 지정 정비업소에 문의하십시오.
- 안전벨트 띠를 느슨하게 하는 장치(예: 빨래 집게, 클립 등)를 사용하지 마십시오. 지나치게 느슨하게 착용한 안전벨트는 사고 발생시 상해를 입을 위험이 있습니다.
- 안전벨트의 어깨 쪽 벨트를 절대로 팔 아래나 등 뒤로 착용하지 마십시오.
- 안전벨트의 어깨쪽 벨트를 절대로 팔 아래나 등 뒤로 착용하거나 어린이를 무릎에 앉힌 상태로 착용하지 마십시오.
- 벨트가 꼬이지 않도록 합니다.
- 사고 발생 후에는 안전벨트를 점검하고 필요한 경우 교체해야 합니다. 마모된 흔적이 있는 경우 반드시 안전 벨트를 교체하십시오.
- 뒷좌석을 배치할 때 안전벨트와 버클도 제 위치에 돌아와 바르게 사용할 수 있는지 확인합니다.
- 안전벨트의 플레이트를 그에 맞는 버클에 끼워 주십시오.
- 안전벨트 기능에 영향을 줄 수 있으므로 안전벨트 버클 부분에 이물질이 끼지 않도록 주의하십시오.
- 안전벨트 버클의 위치가 올바른지 확인하십시오. (사람이나 물건에 의해 가려지거나 부서지거나 깔려서는 안됩니다.)

추가 안전 장치

앞좌석 안전장치

소개

구성 부품:

- 안전벨트 프리텐서너
- 복부벨트 프리텐서너
- 흉부 로드리미터
- airbags 운전석 및 동승석

이 시스템들은 정면 충돌 등 차량 전방으로부터 강한 충격을 받았을 때, 한 시스템만 독립적으로 혹은 여러 시스템이 함께 작동하도록 되어 있습니다.

충격의 강도에 따라서 시스템이 작동하여 다음 작업을 수행할 수 있습니다.

- 안전 벨트 잠금
- 안전벨트 프리텐서너를 작동시켜 안전벨트의 여유공간을 없앴
- 복부벨트 프리텐서너를 통해 탑승자를 시트에 고정시킴
- 앞좌석 airbag

프리텐서너



프리텐서너는 안전벨트를 신체에 밀착시키고 탑승자를 시트에 고정시켜 안전벨트의 효율을 향상시켜줍니다.

시동스위치 ON일 때, 정면에서 강한 충격이 발생했을 때 충격의 강도에 따라 시스템이 다음과 같이 작동합니다.

- 안전벨트 프리텐서너 **1**이 순간적으로 안전벨트를 끌어 당깁니다.
- 앞좌석의 복부벨트 프리텐서너 **2**가 작동합니다.



- 사고 발생 후에는 모든 안전 장치를 점검하도록 합니다.

- 시스템(프리텐서너, airbags, 전자 제어 장치, 배선)의 어떠한 부분에도 조작은 허용되지 않으며 동일한 차량이라 할지라도 다른 차량의 구성품을 재사용하는 것은 엄격하게 금지됩니다.

- 갑작스럽게 작동하여 손상을 일으키지 않도록 지정 정비업소만이 airbags에 대한 작업을 수행할 수 있습니다.

- 에어백 및 프리텐서너의 작동 시스템의 테스트는 전문적인 교육을 받은 정비사가 특수 장비를 사용해서 실시해야 합니다.

- 폐차할 때는 지정 정비업소에 연락하여 프리텐서너와 airbags 가스발생장치를 제거하도록 합니다.

로드리미터



충격이 일정한 수준을 넘어서면 본 장치가 작동하여 안전벨트가 신체에 가하는 구속력을 일정하게 유지합니다.

운전석 및 동승석 에어백

에어백은 운전석과 동승석에 장착되어 있습니다.

앞유리 하단부의 기호를 통해 이 장치가 장착되어 있는지 알 수 있습니다. (차량 사양에 따라서) 각각의 airbag 시스템은 다음과 같이 구성되었습니다.

추가 안전 장치

- 운전석 스티어링 휠과 동승석 대시보드에 장착되어 있는 airbag과 가스발생 장치
- 가스발생 장치의 전기 점화기 제어 시스템을 모니터링하는 전자 장치
- 원격 센서
- 루프 콘솔 3에 표시되는 컨트롤 경고등:
 -  이 점등되고 조수석 airbag이 활성화됩니다.
 -  이 점등되고 조수석 airbag이 비활성화됩니다.





airbag 시스템은 폭발의 원리를 이용하고 있습니다. 이 때문에 에어백이 터지면 열과 연기(이는 화재 발생을 의미하지 않습니다), 폭발 소음을 발생시킵니다. airbag은 순간적으로 작동하여 피부에 찰과상을 입히거나 불쾌감을 유발할 수 있습니다.



작동

프리텐서너는 차량 전원 ON일 때만 작동 가능합니다.

전방의 큰 충격에서, airbags은 빠르게 팽창됩니다. 이는 스티어링 휠과 운전자의 머리와 어깨의 충격을 막아주고 동승석 탑승자의 머리와 대시보드의 충격을 막아줍니다. 에어백이 터진 뒤

에는 탑승자들의 탈출을 막지 않도록 곧바로 줄어들게 됩니다.

작동 불량



이 경고등은 엔진을 시동할 때 켜졌다가 약 65초 후에 꺼집니다.

시동 스위치 ON 이후에도 점등되지 않거나 계속 점등되어 있으면 시스템에 이상이 발생한 것입니다.

신속하게 지정 정비업소로 문의하십시오. 만일의 경우 에어백이 정상적으로 작동하지 않아 중대한 상해로 이어질 우려가 있습니다.

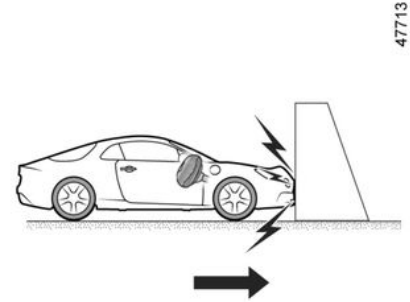

다음과 같은 경우 프리텐서너 airbags이 작동될 수 있습니다.

25 km/h 이상 속도에서 단단한(변형 불가능한) 표면에 정면으로 충돌한 경우

추가 안전 장치

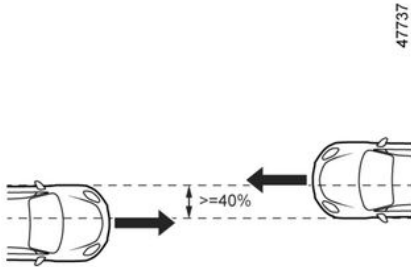

충돌 영역이 40% 이상이거나, 두 차량의 속도가 40km/h 이상인 동일하거나 더 높은 범주의 다른 차량과 정면 충돌 시.

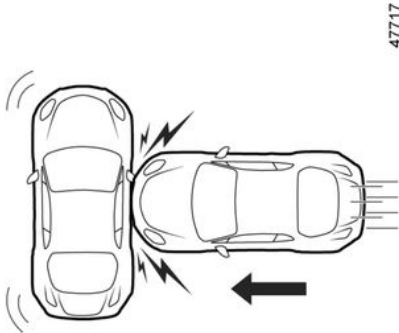

47737

47717

동급 또는 그 이상인 차량과 50 km/h 이상의 속도에서 측면으로 충돌한 경우

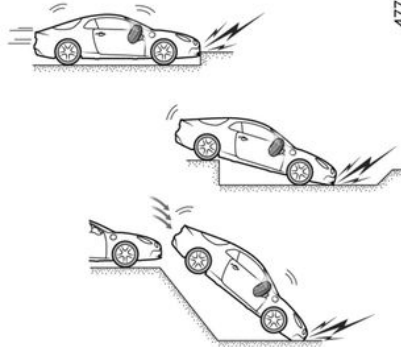

47715

프리텐서너나 airbags은 다음에 의해 작동될 수 있습니다.

- 차량 하부의 충격 (예를 들어 도로 언덕)
- 구멍이나 도랑
- 추락 또는 경착륙
- 돌
- ...

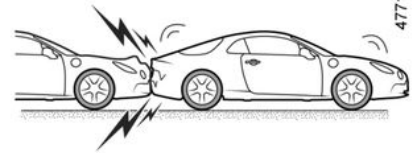

47716

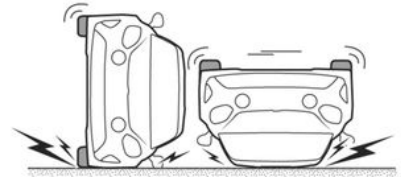

다음과 같은 경우 프리텐서너나 airbags이 작동되지 않을 수 있습니다.

- 후방 충돌, 그러나 심한 충돌
- 차량 전복

추가 안전 장치

2

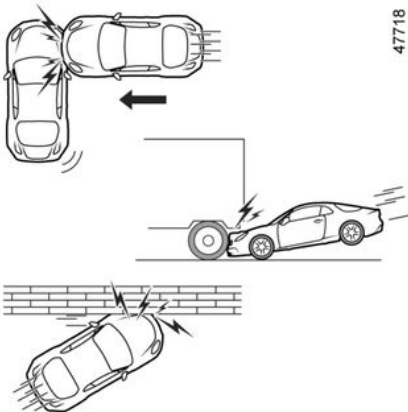

- 차량의 전방 또는 후방에 대한 측면 충돌
- 트럭이나 화물차 뒤 하부로 정면 충돌
- 장애물과 상당한 각도로 정면 충돌
- ...

airbag이 제대로 작동하고 에어백의 갑작스러운 팽창으로 충상을 입지 않으려면 다음 경고를 따르십시오.

경고



운전석 에어백 관련 경고 airbag

- 스티어링 휠과 에어백 장착부를 개조하지 마십시오.
- 스티어링 휠의 에어백 장착부를 가리지 마십시오.
- 스티어링 휠의 에어백 장착부에 어떠한 물건(배지, 로고, 시계, 전화걸이 등)도 부착하지 마십시오.
- 스티어링 휠을 분해하면 안됩니다. (지정 정비업소의 정비사 제외)
- 스티어링 휠에 필요 이상으로 가까이 앉지 마십시오. 팔이 가볍게 구부러지는 정도의 운전 자세를 취하십시오. ("운전 자세 조절" 참조 → 70) 충분한 공간이 확보되어야 에어백이 바르게 작동하여 올바르게 제 기능을 할 수 있습니다.

동승석 에어백 관련 경고 airbag

- 동승석 airbag 작동에 영향을 미칠 수 있으므로 **앞좌석에 시트 커버를 장착하는 것은 금지되어 있습니다.**
- 대시보드 위 또는 airbag 장착 부분에 어떠한 물건(배지, 로고, 시계, 휴대폰 받침대 등)도 부착하거나 고정시키지 마십시오.
- 대시보드와 탑승자 사이에 어떠한 것도 놓지 마십시오. (동물, 우산, 지팡이, 소포 등)
- 심각한 부상을 초래할 수 있으므로 탑승자 다리를 대시보드나 시트 위에 올리지 마십시오. 될 수 있으면 무릎, 손, 머리 등 신체부위를 대시보드에서 멀리 유지하십시오.

추가 안전 장치

리어 시트 안전벨트 장착용 보조 구속 장치

소개

구성 부품:

- 측면 안전벨트 감개 프리텐서너
- 흉부 로드 리미터.

이 시스템들은 정면 충돌 등 차량 전방으로부터 강한 충격을 받았을 때, 한 시스템만 독립적으로 혹은 여러 시스템이 함께 작동하도록 되어 있습니다.

충격의 강도에 따라서 시스템이 작동하여 다음 작업을 수행할 수 있습니다.

- 안전 벨트 잠김
- 안전벨트 감개 프리텐서너 (안전벨트의 여유 공간을 없애기 위해 작동).

로드리미터

충격이 일정한 수준을 넘어서면 본 장치가 작동하여 안전벨트가 신체에 가하는 구속력을 일정하게 유지합니다.

측면 안전벨트 프리텐서너

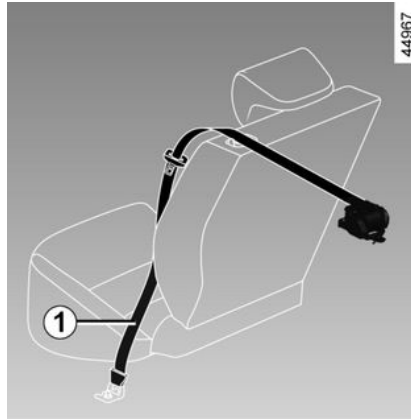

프리텐서너는 안전벨트를 신체에 밀착시키고 탑승자를 시트에 고정시켜 안전벨트의 효율을 향상시켜줍니다.

강한 정면 충돌 사고 시 시동 스위치가 ON 또는 시동이 걸려 있을 때 충격의 강도에 따라서 시스템이 안전벨트 프리텐서너 1을 작동시켜 순간적으로 안전벨트를 끌어 당깁니다.



- 사고 발생 후에는 모든 안전 장치를 점검하도록 합니다.

- 시스템(프리텐서너, airbags, 전자 제어 장치, 배선)의 어떠한 부분에도 조작은 허용되지 않으며 동일한 차량이라 할지라도 다른 차량의 구성품을 재사용하는 것은 엄격하게 금지됩니다.

- 갑작스럽게 작동하여 손상을 일으키지 않도록 지정 정비업소만이 airbags에 대한 작업을 수행할 수 있습니다.

- 에어백 및 프리텐서너의 작동 시스템의 테스트는 전문적인 교육을 받은 정비사가 특수 장비를 사용해서 실시해야 합니다.

- 폐차할 때는 지정 정비업소에 연락하여 프리텐서너와 airbags 가스발생장치를 제거하도록 합니다.

측면 안전장치

사이드 에어백

이 airbag은 앞좌석 시트에 장착되어 있으며, 심각한 측면 충돌 시 탑승자를 보호하기 위해 시트 등받이의 측면(도어측)에서 팽창됩니다.

커튼 에어백

airbag은 자동차 측면 천장에 장착되어 측면에서 강한 충격이 발생했을 때 프론트 및 리어 사이드 윈도우를 따라 부풀어 올라 탑승자를 보호합니다.

추가 안전 장치

경고



사이드 에어백과 관련된 경고 airbag

- 동승석 airbag 작동에 영향을 미칠 수 있으므로 **앞좌석에 시트 커버를 장착하는 것은 금지되어 있습니다.**
- 시트 등받이와 도어, 실내 B-Pillar 측 사이에 액세서리나 물건 또는 반려 동물을 두지 마십시오. 또한 시트 등받이를 옷이나 액세서리 같은 물건으로 감싸지 마십시오. 그렇게 할 경우, airbag 전개 시 에어백이 정확하게 작동하는 것을 방해하거나 탑승자의 부상을 초래할 수 있습니다.
- 당사 및 지정 정비업소의 자격 있는 기술진을 제외하고는 시트와 부품을 분해하거나 개조할 수 없습니다.
- airbags은 앞좌석 등받이(도어 측 및 센터 콘솔 측)의 틈새를 통해 전개됩니다. 이들 틈새로 절대로 어떠한 물체도 삽입해서는 안됩니다.

추가 안전 장치

경고

2 airbag이 제대로 작동하고 에어백의 갑작스러운 팽창으로 중상을 입지 않으려면 다음 경고를 따르십시오.



airbag은 안전벨트의 기능을 보완할 목적으로 설계되었습니다. airbag과 안전벨트 모두 동일한 안전시스템을 구성하는 필수적인 부품입니다. 그러므로 항상 안전벨트를 착용하는 것은 필수 요건입니다. 안전벨트를 착용하지 않으면, 탑승자는 사고 시에 심각한 부상을 당할 수 있는 위험에 노출됩니다. 또한 airbag 전개 시에 발생하는 외상의 위험을 증가시킬 수도 있습니다. 에어백이 장착되어 있는 경우 에어백에 의한 외상은 언제든지 발생할 수 있습니다.

비록 심각한 충돌일지라도(차량이 전복되거나 후면 추돌했을 경우) 프리텐서너와 airbags이 항상 작동되는 것은 아닙니다. 연석, 차도의 구덩이, 자갈 등으로 인해 차량 하부에 충격이 가해진 경우 본 시스템을 작동시킬 수 있습니다.

- 지정 정비업소를 제외하고는 어느 누구도 전체 airbag 시스템("airbags", 프리텐서너, ECU, 배선 하네스 등)의 작업 및 수정은 **엄격히 금지**됩니다.
- 시스템의 양호한 작동 상태를 유지하고, 부상을 초래할 수 있는 원하지 않는 작동을 방지하기 위해서는 지정 정비업소에서 airbag 시스템에 관한 수리 작업을 하십시오.
- 안전 대책으로서, 귀하의 차량이 사고를 당했거나 도난당했거나 손상되었을 경우에는 반드시 airbag 시스템을 점검하도록 하십시오.
- 차량을 판매하거나 빌려줄 경우, 사용설명서를 전달할 때 사용자에게 이러한 조건을 알려주십시오.
- 폐차 시, 에어백 및 프리텐서너의 폐기에 대해서는 지정 정비업소에 문의하십시오.

어린이 안전

일반사항

어린이를 태울 때

해당 국가의 법률을 준수하고 있는지 확인하십시오.

운전 중에 어린이는 어른과 마찬가지로 자리에 바르게 앉아 안전벨트를 착용해야 합니다. 귀하는 귀하의 차량에 탑승한 어린이에 대한 책임이 있습니다.

어린이는 어른만큼 튼튼하지 않습니다. 어린이는 근육과 뼈가 성장하고 있기 때문에 어린이 특유의 상해를 입을 수 있습니다. 안전벨트만으로는 어린이를 보호하기 적합하지 않습니다. 적절한 어린이용 보호시트를 바르게 사용하도록 합니다.



도어가 열리지 않도록 하려면 "어린이 보호 잠금" 기능을 사용하십시오 → 59.



50km/h에서 발생한 충돌은 10m 높이에서 추락할 때의 충격에 상응합니다.

어린이에게 안전벨트를 착용시키지 않는 것은 어린이가 난간없는 5층 높이 베란다에서 놀도록 방치하는 것입니다!

어린이를 안고 있지 마십시오. 사고 발생시 귀하가 안전벨트를 착용했다고 해도 어린이를 보호하지 못합니다. 귀하의 차량에 교통사고가 발생했다면, 어린이용 보조시트를 교환하고 안전벨트와 고정 장치 ISOFIX 를 확인하도록 합니다.



차량을 주차하거나 정지시킬 때 운전자의 책임

절대로 어린이나 보호가 필요한 성인 또는 반려 동물을 잠시라도 차량 안에 남겨두지 마십시오.

엔진 시동을 걸거나, 윈도우 등의 각종 장치를 조작하거나, 도어를 잠금 본인이거나 타인을 위험하게 할 수 있습니다.

게다가 덥거나 햇볕이 강한 날에는 차량 내부의 온도가 급속하게 올라갑니다.

사망이나 중상의 위험이 있습니다.

어린이용 보조시트 사용

어린이용 보조시트가 제공하는 보호 수준은 어린이를 어느 정도 구속할 수 있는지 또는 어떻게 설치하는에 따라 달라집니다. 보호시트를 올바르게 설치하지 않으면 급정지나 충돌 시 어린이를 제대로 보호하지 못할 수 있습니다.

어린이용 보조시트를 구입하기 전에 귀하가 계신 국가의 법규에 합당한지, 귀하의 차량에 설치할 수 있는지 확인하십시오. 어린이용 보조시트는 가급적 르노삼성자동차에서 권장하는 보조시트를 하십시오.

어린이 탑승에 관한 규정은 각 나라마다 다릅니다. 이동 중 어린이 보조시트의 사용은 어린이의 나이, 크기 또는 체중에 따라 달라집니다.

유아용 시트를 사용할 필요가 없는 어린이의 경우 안전 벨트가 올바르게 조정되고 채워졌는지 확인하십시오.

어떠한 경우에도 해당 국가의 현지 법규를 준수해야 합니다.

어린이용 보조시트를 설치하기 전에 동봉된 설명서를 읽고 지침을 준수하십시오. 만약 설치에 어려움을 겪는다면 그 장비의 제조사에 연락하여 도움을 받으십시오. 설명서를 시트와 함께 보관하십시오.

어린이 안전

2



탑승자는 항상 안전벨트를 착용하여 어린이에게 모범을 보이고 다음 사항을 어린이에게 가르치십시오.

- 안전벨트를 바르게 착용합니다.
- 차가 다니는 반대편으로 타고 내립니다.

중고 또는 사용설명서가 없는 어린이용 보조시트를 사용하지 마십시오.

어린이용 보조시트의 기능을 방해하는 장애물이 시트 주변에 있지 않은지 확인하여 주십시오.



어린이를 보호자 없이 차량에 혼자 두지 마십시오.

항상 어린이가 벨트 등을 착용하였는지, 사용된 장치가 바르게

조절 및 조절되었는지 확인하십시오.

안전벨트 띠에 여유공간이 생기게 하는 지나치게 두꺼운 옷을 입지 마십시오

➔ 70.

어린이가 머리나 팔을 창 밖으로 내밀지 않도록 합니다.

운전 중에 어린이가 바른 자세를 유지하고 있는지 확인하시고, 어린이가 자는 경우 특히 유의하십시오.

어린이용 보조시트 선택

어린이용 보조시트 후방형



61260

아기의 머리는 어른에 비해 신체 비율적으로 더 무거우며 목은 매우 약합니다. 아기를 가능한 장기간 이 위치로 태우도록 합니다. (최소 2세까지) 이 자세가 머리와 목을 지지해 줍니다.

측면 충격으로부터의 보호를 위해 버킷 형태(측면 보호 쿠션이 장착되어 있는 형태)의 보조시트를 고르고 어린이의 머리가 보조시트 위로 나올 경우 바로 교체하십시오.

어린이용 보조시트 전방형



61261

체중 18kg 미만 또는 4세 이하 어린이는 전방형 시트에 태워야 합니다. 어린이 체형에 맞는 시트 선택: 어린이의 머리와 복부를 최우선적으로 보호해야 합니다. 견고하게 장착된 전방형 어린이용 보조시트는 머리의 충격 위험을 줄여줍니다. 어린이가 충분히 성장할 때까지 이너시트가 있는 전방형 보조시트에 태우도록 합니다.

측면 충격으로부터의 보호를 위해 버킷 형태(측면 보호 쿠션이 장착되어 있는 형태)의 보조시트를 사용하십시오.

어린이 안전

부스터 시트



어린이가 15 kg 이상이거나 혹은 4 세가 넘으면 부스터 시트를 사용하여 안전벨트를 어린이의 체형에 맞게 착용할 수 있습니다. 부스터 시트는 안전벨트가 어린이의 복부가 아닌 허벅지로 지나도록 하는 가이드가 장착되어 있어야 합니다. 시트 등받이는 높이를 조정할 수 있고 안전벨트 띠 가이드가 장착되어 안전벨트가 어깨 중앙을 지날 수 있도록 합니다. 안전벨트 띠가 목이나 팔 위로 지나서는 안됩니다.

측면 충격으로부터의 보호를 위해 버킷 형태(측면 보호 쿠션이 장착되어 있는 형태)의 부스터시트를 사용하십시오.



당사에서 권장하는 어린이용 보조 시트 목록:



어린이용 보조시트의 장착 방법 선택

어린이용 보조시트를 부착하는 방법은 두 가지가 있으며, 안전벨트를 사용하거나 ISOFIX 시스템을 사용하는 것입니다.

안전벨트를 이용한 장착

급브레이크 또는 충돌 시 최대의 효과를 발휘하도록 안전벨트를 조절해야 합니다.

어린이용 보조시트 제조업자가 지시한 대로 안전벨트 띠가 지나갈 수 있도록 하십시오.

상부를 당겨 항상 안전벨트가 잠겼는지 확인한 후 안전벨트를 최대한 팽팽하게 당겨서 어린이용 보조시트 위로 지나도록 합니다.

보조시트를 전후좌우로 움직여서 바르게 고정되었는지 확인합니다. 보조시트는 단단하게 고정되어야 합니다.

어린이용 보조시트가 비스듬히 혹은 윈도우에 기대어져 장착되지 않았는지 확인하십시오.



안전벨트가 풀릴 수도 있는 경우에는 어린이용 보조시트는 사용하지 마십시오. 시트의 아래 부분이 안전벨트의 플레이트 또는 버클 위에 놓이면 안 됩니다.



안전벨트를 느슨하게 하거나 꼬아서는 절대 안됩니다. 어깨끈을 절대로 팔 밑이나 등 뒤로해서 착용하지 마십시오.

안전벨트가 뾰족한 물체에 의해 손상되지 않았는지 확인하십시오.

안전벨트가 정상적으로 작동하지 않을 경우 어린이를 보호할 수 없습니다.

서비스 센터에 문의하십시오.

안전벨트가 수리되기 전까지 이 자리를 사용하지 마십시오.

어린이 안전

ISOFIX 시스템을 이용한 장착

승인된 어린이용 보조시트 ISOFIX는 아래의 네 가지 경우 중 하나가 적용되는 경우 현재 규정에 따라 승인됩니다.

- 표준형 전방형 3점식 ISOFIX
- 준표준형 2점식 ISOFIX
- 차량 전용
- i-Size 다음 중 하나를 보유:
 - 해당 시트의 세 번째 고리에 부착하는 스트랩
 - 또는 충돌 시 어린이용 보조 시트가 움직이지 않도록 해주는 승인받은 시트 i-Size와 호환 가능한 차량 바닥에 고정된 스트럿.

아래의 세 가지 경우, 호환 가능한 차량 목록을 참고하여 어린이용 보조시트를 설치할 수 있는지 확인하십시오.



안전벨트, ISOFIX, 시트 및 해당 고정장치 등 원래 설치된 구속 시스템의 구성 부품을 개조해서는 안 됩니다.

만약 어린이용 보조시트에 ISOFIX 잠금장치가 장착되어 있다면 그것을 사용하십시오.

ISOFIX 시스템으로 쉽고 빠르고 확실하게 설치할 수 있습니다.

ISOFIX 시스템은 링 두 개, 경우에 따라 세 개의 링으로 구성됩니다.



ISOFIX 고정 링은 오로지 ISOFIX 시스템의 어린이용 보조시트를 위해 개발되었습니다.

다른 규격의 보조시트, 안전벨트, 장비는 절대로 장착하지 마십시오.

고정 고리에 방해되는 것이 없는지 확인하십시오.

교통사고가 발생한 경우 ISOFIX 고정 링을 확인하고 어린이용 보조시트를 교체하십시오.



다른 차량에서의 사용을 위해 구매했던 ISOFIX 어린이용 보조시트는 설치가 가능한지 확인하십시오. 장비 제조사에 설치 가능한 차량 목록을 구하여 확인합니다.



두 개의 링 1은 시트 등받이와 시트 쿠션 사이에 있고  표시로 식별됩니다.

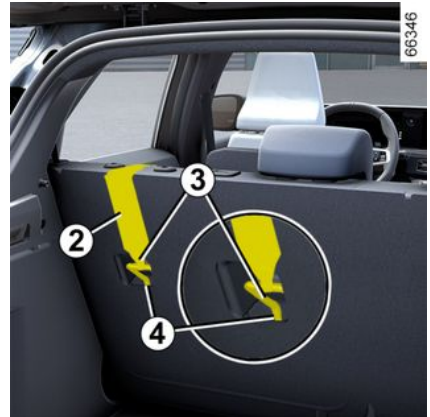

어린이 안전

세 번째 링 **4**는 일부 어린이용 보조 시트의 상부 띠 **2**를 고정시키는데 사용됩니다.

뒷좌석

위쪽 고정 벨트 **2**는 시트 등받이와 러기지 스크린 사이를 통과해야 합니다. 이렇게 하려면 러기지 스크린을 탈거합니다. → 63

 기호로 표시된 링 **4** 중 하나에 후크 **3**을 부착합니다.

동승석

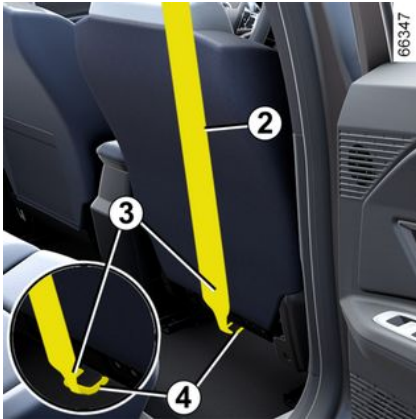

후크 **3**을 상부 띠 **2**의  기호로 표시된 링 **4**에 부착합니다.

모든 좌석

상부 띠 **2**를 당겨 어린이용 보조 시트의 등받이가 차량의 시트 등받이와 밀착되도록 합니다.



ISOFIX 고정 링은 오로지 ISOFIX 시스템의 어린이용 보조시트를 위해 개발되었습니다. 다른 규격의 보조시트, 안전벨트, 장비는 절대로 장착하지 마십시오. 고정 고리에 방해되는 것이 없는지 확인하십시오. 교통사고가 발생한 경우 ISOFIX 고정 링을 확인하고 어린이용 보조시트를 교체하십시오.



전방형 어린이용 보조시트의 시트백과 차량의 시트백이 제대로 접촉하였는지 확인합니다. 이 경우 어린이용 보조시트가 차량의 시트 쿠션 위에 제대로 위치하지 않을 수 있습니다.



어린이용 보조시트 띠는 반드시 해당 링에 고정시켜야 합니다.

어린이 보조시트

어린이용 보조시트 장착, 일반 정보

어린이용 보조시트를 설치하면 안되는 좌석도 있습니다.

➔ 88 다이어그램은 어린이용 보조시트를 부착하기 위한 위치를 보여 줍니다.



어린이용 보조시트는 되도록 뒷좌석에 설치합니다.

어린이용 보조시트나 어린이의 다리가 프론트 시트가 바르게 고정되는데 방해가 되지 않도록 합니다 ➔ 66.

차량에 어린이용 보조시트를 설치할 때 보조시트가 시트 쿠션에서 떨어지지 않도록 유의합니다.

헤드레스트를 분리할 경우 바르게 보관하여 급제동이나 충격이 발생한 경우 튕겨 나가지 않도록 하십시오.

어린이용 보조시트는 사용하지 않더라도 올바르게 장착해 두십시오. 급제동이나 충돌 시에 위험할 수 있습니다.

언급된 어린이용 보조시트더라도 구하기 어려울 수 있습니다. 다른 어린이용 보조시트를 사용하기 전에 차량에 설치할 수 있는지 먼저 제조사에 확인하십시오.

앞좌석

어린이를 등승석에 탑승시킬 수 있는지 여부는 국가에 따라 다릅니다. 관련 법규를 참조하여 표의 내용을 따르십시오.

이 시트에 어린이용 보조시트를 설치하기 전에 (설치가 허용된 경우):

- 안전벨트를 최대한 내립니다.
- 시트를 최대한 뒤로 밀니다.
- 시트 등받이를 수직 위치에서 가깝게 뒤로 기울입니다. (약 25°)
- 장착된 차량의 경우, 시트 쿠션을 최대한 위로 올립니다.

어린이용 보조시트를 방해하지 않도록 시트 헤드레스트를 끝까지 올리십시오. ➔ 66

어린이용 보조시트를 장착한 후 가능한 경우 필요하다면 차량시트를 앞으로 당깁니다. (뒷좌석 탑승자 또는 다른 어린이용 보조시트 장착을 위한 공간을 확보하기 위해) 후방형 어린이용 보조시트를 설치한 경우 대시보드와 닿지 않도록 하고 시트를 너무 앞으로 당기지 마십시오.

어린이용 보조시트가 설치된 후에 다른 사항을 변경하지 마십시오.



사망 또는 중상 위험: 조수석에 후방형 어린이용 보조시트를 장착하기 전에 airbag이 비활성화되었는지 점검하십시오

➔ 101.

뒷좌석 좌/우측 시트

유아용 휴대 침대를 차량 가로 방향으로 설치할 수 있으며 최대 두 자리를 차지할 수 있습니다. 유아의 다리가 도어쪽을 향하도록 하십시오.

후방형 어린이용 보조시트를 설치하기 전에 먼저 차량 앞좌석을 최대한 앞으로 이동합니다. 어린이용 보조시트가 설치되고 나면, 어린이용 보조시트와 닿지 않을 정도로 앞좌석을 다시 최대한 뒤쪽으로 이동합니다.

전방을 향하고 있는 아이의 안전을 위해,

- 어린이가 앉을 시트를 최대한 뒤로 이동합니다.
- 어린이 앞의 시트를 앞으로 이동하고 시트와 어린이 다리 사이가 접촉되지 않도록 등받이의 위치를 조정합니다.



어린이용 보조시트나 어린이의 다리가 프론트 시트가 바르게 고정되는데 방해가 되지 않도록 합니다 ➔ 66.

모든 경우에 뒷좌석의 헤드레스트를 탈거한 후 어린이용 보조시트를 설치하십시오 ➔ 68. 필요한 경우 뒷좌석을 가능한 뒤로 이동시키십시오. 반드시 어린이용 보조시트를 설치하기 전에 탈거해야 합니다. 어린이용 보조시트가 뒷좌석의 등받이와 밀착되는지 확인합니다.

어린이 보조시트



부스터 시트 설치 (그룹 2 또는 3)

안전벨트가 올바르게 작동하는지(감기는지) 확인합니다.

→ 70

위치를 지정하여 안전 벨트를 조정합니다.

- 어깨쪽 벨트가 목을 건드리지 않고 어린이의 어깨 위에 놓이도록 합니다.
- 골반 벨트는 허벅지와 골반 위에 평평하게 놓이도록 합니다.

필요한 경우 차량 시트의 위치를 조정하십시오.



바닥 받침대가 있는 어린이용 보조시트는 뒷좌석 가운데 시트에 설치하면 안 됩니다.

사망이나 중상의 위험이 있습니다.

니다.



어린이용 보조시트는 되도록 뒷좌석에 설치합니다.

뒷좌석 좌측 시트에 시트

ISOFIX를 설치하려면, 록을

체결하기 전에 중앙 안전벨트를 손으로 풀습니다.

뒷좌석 가운데 시트에

벨트가 유아용 시트 고정장치에 적합한지 확인하십시오. 서비스 센터에 문의하십시오.

어린이 보조시트

안전벨트로 고정하기

2 어린이용 보조시트 설치 가능 위치

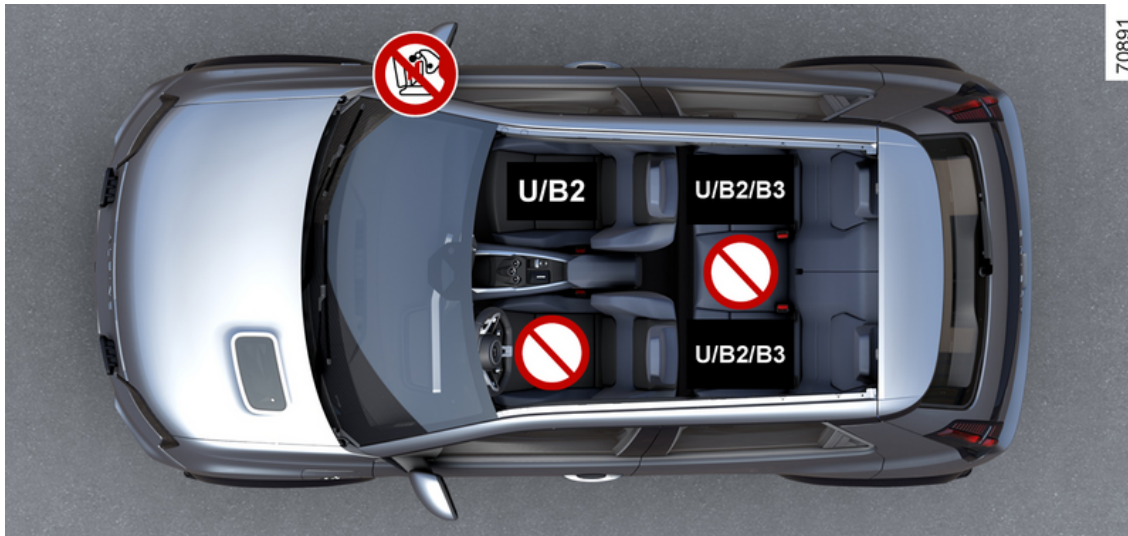

어린이 보조시트



사망 또는 중상 위험: 조수석에 후방형 어린이용 보조시트를 장착하기 전에 airbag이 비활성화되었는지 점검하십시오 → 101.



담배를 태우거나 어린이용 보조 시트를 설치하기 전에 airbag 상태를 확인하십시오.



어린이용 보조시트 장착에 적합하지 않은 시트

안전벨트를 사용하여 어린이용 보조시트 장착이 가능함



표준 승인을 받은 어린이용 보조시트를 안전벨트로 장착이 가능한 시트



B2 승인을 받은 어린이용 보조시트를 안전벨트로 장착할 수 있는 시트



B3 승인을 받은 어린이용 보조시트를 안전벨트로 장착할 수 있는 시트



차량에 적합하지 않은 어린이 보호 시스템을 사용하는 것은 유아 또는 어린이를 올바르게 보호할 수 없습니다. 유아 또는 어린이가 심각하거나 치명적인 상해를 입을 수 있습니다.



항상 어린이가 벨트 등을 착용하였는지, 사용된 장치가 바르게 조정 및 조절되었는지 확인하십시오.
필요한 경우 시트의 위치를 그에 따라 조정하십시오.

어린이 보조시트



대형 시트백이 접혀 있을 때는 어린이용 보조시트를 장착하지 마십시오.

2

어린이 보조시트

설치 도표

아래 표에는 현행 규정을 준수할 수 있도록 다이어그램에 표시된 정보가 요약되어 있습니다.

2

어린이용 보조시트 유형	어린이 몸무게	동승석		뒷좌석 측면 시트	뒷좌석 가운데 시트
		airbag 비활성화 상태	airbag 활성화 상태		
가로 방향 유아용 침대 그룹 0	< 10 kg	X	X	U (2)	X
유아용 보조시트 후방형 그룹 0 또는 0 +	< 10kg 및 < 13kg	U (1) (5)	X	U (3)	X
유아용/어린이용 보조시트 후방형 그룹 0+ 및 1	13 kg 미만 및 9 ~ 18 kg	U (1) (5)	X	U (3)	X
전방형 보조시트 그룹 1	9 ~ 18 kg	X	U (5)	U (4)	X
부스터 시트 그룹 2 및 3	15 ~ 25 kg과 22 ~ 36 kg	X	U / B2 (5)	U / B2 / B3 (4)	X



(1) 사망 또는 중상 위험: 조수석에 후방형 어린이용 보조시트를 장착하기 전에 airbag이 비활성화되었는지 점검하십시오 → 101.

X = 이런 유형의 어린이용 보조시트 장착이 허용되지 않는 좌석

U = 표준형으로 승인받은 어린이용 보조시트를 안전벨트로 장착하도록 허용한 좌석입니다. 장착할 수 있는 보조시트인지 확인하십시오.

B3; B2 = 2 및 3 그룹(15~25kg 및 22~36kg)의 부스터 시트.

(2) 유아용 휴대 침대를 차량 가로 방향으로 장착할 수 있으며 최대 두 자리를 차지할 수 있습니다. 유아의 다리가 도어쪽을 향하도록 하십시오.

어린이 보조시트

(3) 필요한 경우, 차량 시트를 최대한 뒤로 배치하십시오. 후방형 어린이용 보조시트를 설치하기 전에 먼저 차량 앞좌석을 최대한 앞으로 이동합니다. 어린이용 보조 시트가 설치되고 나면, 어린이용 보조 시트와 닿지 않을 정도로 앞좌석을 다시 최대한 뒤쪽으로 이동합니다.

(4) 모든 경우에 뒷좌석의 헤드레스트를 탈거한 후 어린이용 보조시트를 설치하십시오. 반드시 어린이용 보조시트를 설치하기 전에 탈거해야 합니다. 어린이 앞의 좌석을 앞으로 이동하고 시트와 어린이 다리가 접촉되지 않도록 등받이를 앞으로 조절합니다.

(5) 차량의 시트를 제일 뒤로 밀고 가장 높은 위치에 오도록 하며, 시트백을 뒤로 가볍게 젖힙니다(약 25°).

2

어린이 보조시트

ISOFIX 시스템을 이용한 장착

2

어린이용 보조시트 설치 가능 위치



어린이 보조시트

2



앞좌석 동승석의 경우, 안전 벨트 미착용 경고가 표시되지 않도록 바닥 받침대가 있는 어린이 시트를 사용하는 것이 좋습니다.



차량에 적합하지 않은 어린이 보호 시스템을 사용하는 것은 유아 또는 어린이를 올바르게 보호할 수 없습니다. 유아 또는 어린이가 심각하거나 치명적인 상해를 입을 수 있습니다.



ISOFIX 보조시트를 뒷좌석 좌측에 설치할 경우 뒷좌석 중앙 시트는 사용할 수 없습니다. 이 경우 뒷좌석 중앙에 앉을 수 없고 사용할 수도 없습니다.



사망 또는 중상 위험: 조수석에 후방형 어린이용 보조시트를 장착하기 전에 airbag이 비활성화되었는지 점검하십시오 → 101.



어린이용 보조시트의 장착이 허용되지 않는 시트

고정장치를 사용하여 고정시키는 어린이용 보조시트 ISOFIX



ISOFIX 또는 i-Size 어린이용 보조시트의 장착이 가능한 시트



앞좌석과 뒷좌석에는 "범용" 정방향 어린이용 보조시트 ISOFIX의 장착을 가능하게 해 주는 고정 고리가 있습니다. 고정 고리는 앞좌석의 동승석과 뒷좌석 등받이에 있습니다.

어린이 보조시트

2



항상 어린이가 벨트 등을 착용하였는지, 사용된 장치가 바르게 조정 및 조절되었는지 확인하십시오.
필요한 경우 시트의 위치를 그에 따라 조정하십시오.



대형 시트백이 접혀 있을 때는 어린이용 보조시트를 장착하지 마십시오.



어린이용 보조시트는 되도록 뒷좌석에 설치합니다.
ISOFIX 어린이용 보조시트를 설치하려면 안전벨트를 손으로 풀 뒤 고정하십시오.

어린이 보조시트

설치 도표

아래 표에는 현행 규정을 준수할 수 있도록 다이어그램에 표시된 정보가 요약되어 있습니다.

어린이용 보조시트 유형	어린이 몸무게	시트 사이즈 [템플릿]	동승석		뒷좌석 측면 시트	뒷좌석 가운데 시트
			airbag 비활성화 상태	airbag 활성화 상태		
가로 방향 유아용 침대 그룹 0	< 10 kg	L1 [F] L2 [G]	X	X	IL (2)	X
유아용 보조시트 후방형 그룹 0 또는 0+	< 13 kg	R1 [E]	IL (1) (3)	X	IL (4)	X
후방형 보조시트 그룹 0+ 및 1	13 kg 미만 및 9 ~ 18 kg	R3 [C]	X	X	IL (4)	X
		R2 [D]	IL (1) (3)			
전방형 보조시트 그룹 1	9 ~ 18 kg	F3 [A] F2 [B] F2X [B1]	X	IUF-IL (3)	IUF-IL (5)	X
부스터 시트 그룹 2 및 3	15 ~ 25 kg과 22 ~ 36 kg	B3	X	X	IUF-IL (5)	X
		B2		IUF-IL (6)		
시트 i-Size	후방형 보조시트		i - U (1) (3)	X	i - U (4)	X
	전방형 보조시트		X	i - UF (3)	i - U (5)	X
	부스터 시트		X	i - UF (6)	i - U (5)	X

X = 어린이용 보조시트 장착에 적합하지 않은 시트

U = 표준형으로 승인받은 어린이용 보조시트를 안전벨트로 장착하도록 허용한 좌석입니다. 장착할 수 있는 보조시트인지 확인하십시오.

어린이 보조시트

IUF-IL = (장착된 차량에) "표준형/준표준형 또는 차량전용" 승인 어린이용 보조시트를 ISOFIX으로 고정하도록 허용된 시트: 장착할 수 있는 보조시트인지 확인하십시오.

2



(1) 사망 또는 중상 위험: 조수석에 후방형 어린이용 보조시트를 장착하기 전에 airbag이 비활성화되었는지 점검하십시오→101.

(2) 유아용 휴대 침대를 차량 가로 방향으로 장착할 수 있으며 최대 두 자리를 차지할 수 있습니다. 유아의 다리가 도어쪽을 향하도록 하십시오.

(3) 가능한 경우 차량 시트를 가능한 뒤로 낮게 조정하십시오. 등받이를 최대한 기울이고 어린이용 보조시트를 설치한 다음 등받이를 약 25° 각도로 다시 조정하십시오.

(4) 필요한 경우, 차량 시트를 최대한 뒤로 배치하십시오. 후방형 어린이용 보조시트를 설치하기 전에 먼저 차량 앞좌석을 최대한 앞으로 이동합니다. 어린이용 보조 시트가 설치되고 나면, 어린이용 보조 시트와 닿지 않을 정도로 앞좌석을 다시 최대한 뒤쪽으로 이동합니다.

(5) 모든 경우에 뒷좌석의 헤드레스트를 탈거한 후 어린이용 보조시트를 설치하십시오. 반드시 어린이용 보조시트를 설치하기 전에 탈거해야 합니다. 어린이 앞의 좌석을 앞으로 이동하고 시트와 어린이 다리가 접촉되지 않도록 등받이를 앞으로 조절합니다.

ISOFIX 어린이용 보조시트의 크기는 알파벳으로 표시되어 있습니다.

- F3, F2, F2X [A, B, B1]: 그룹 1(9~18 kg)의 정방향 어린이용 보조시트
- B3; B2: 2 및 3 그룹(15~25kg 및 22~36kg)의 부스터 시트
- R3, R2 [C, D]: 0+ 그룹(13kg 미만) 또는 1 그룹(9~18kg)의 후방형 시트 또는 조개형 시트
- R1 [E]: 0 그룹(10kg 미만) 또는 0+(13kg 미만)의 후방형 조개형 시트
- L1, L2 [F, G]: 0 그룹(10kg 미만)의 유아용 베이비시트.

어린이 안전: 동승석 에어백 활성화 및 비활성화

경고



동승석 airbag 활성화 또는 비활성화는 **차량이 정지하고 차량 전원을 OFF 시킨 상태에서** 조작할 수 있습니다.

동승석 에어백 비활성화



동승석에 어린이용 보조시트를 장착하기 전에 다음 사항을 확인하십시오.

- 어린이용 보조시트를 이 시트에 설치할 수 있는지 확인하십시오.
- 후방형 어린이용 보조시트의 경우 반드시 airbag을 **비활성화**해야 합니다.



airbag을 비활성화하려면: 차량이 정지되어 있고 차량 전원 OFF 상태에서 스위치 1을 OFF 위치로 누르고 돌립니다.

시동 스위치 ON 상태에서 디스플레이 2의



경고등이 점등되는지 반드시 확인해야 합니다.

이 경고등이 상시 점등하여 어린이용 보조시트를 설치할 수 있음을 알립니다.



위험

후방형 어린이 보조시트를 장착하면 동승석 airbag을 사용할 수 없으며, 동승석 airbag이 활성화되었을 때 동승석에 후방형 어린이 보조시트를 절대로 장착하지 마십시오. 어린이의 사망 또는 중상의 위험이 있습니다.



어린이 안전: 동승석 에어백 활성화 및 비활성화

2



대시보드 위의 표시와 동승석 선바이저 3 각 측면의 라벨 A (위의 라벨 보기 참조)를 통해 이 지침을 확인할 수 있습니다.

어린이 안전: 동승석 에어백 활성화 및 비활성화

동승석 에어백 활성화

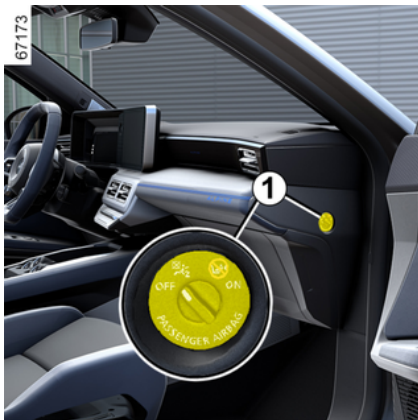

동승석에서 어린이용 보조시트를 탈거하면 바로 airbag을 활성화시켜 충격이 가해졌을 때 동승석 탑승자를 보호할 수 있도록 합니다.



을 다시 활성화하려면 airbag: 차량이 정지해 있고 이그니션 스위치를 OFF 시킨 상태에서 록 1을 누르고 ON 위치로 돌립니다.

시동 스위치가 ON될 때  경고등이 꺼지고 디스플레이 2에서 시동 후 약 1분 동안

 경고등이 점등되는지 반드시 확인해야 합니다.



동승석 airbag이 활성화됩니다.

대시보드

작동 불량

2

조수석 airbag 활성화/비활성화 시스템에 고

장이 발생한 경우,  및  경고등이 계기판에 표시됩니다.

이그니션 스위치를 끄고 **1**의 위치를 확인합니다.

이그니션 스위치를 다시 켜면: 경고등이 꺼집니다.

문제가 지속되면 시스템 고장을 나타냅니다. 이 경우 후향식 어린이용 보조시트를 조수석에 장착하거나 다른 승객이 조수석에 착석하는 것은 금지되어 있습니다.

신속하게 지정 정비업소로 문의하십시오.

대시보드

대시보드: 좌측 운전석 사양

2

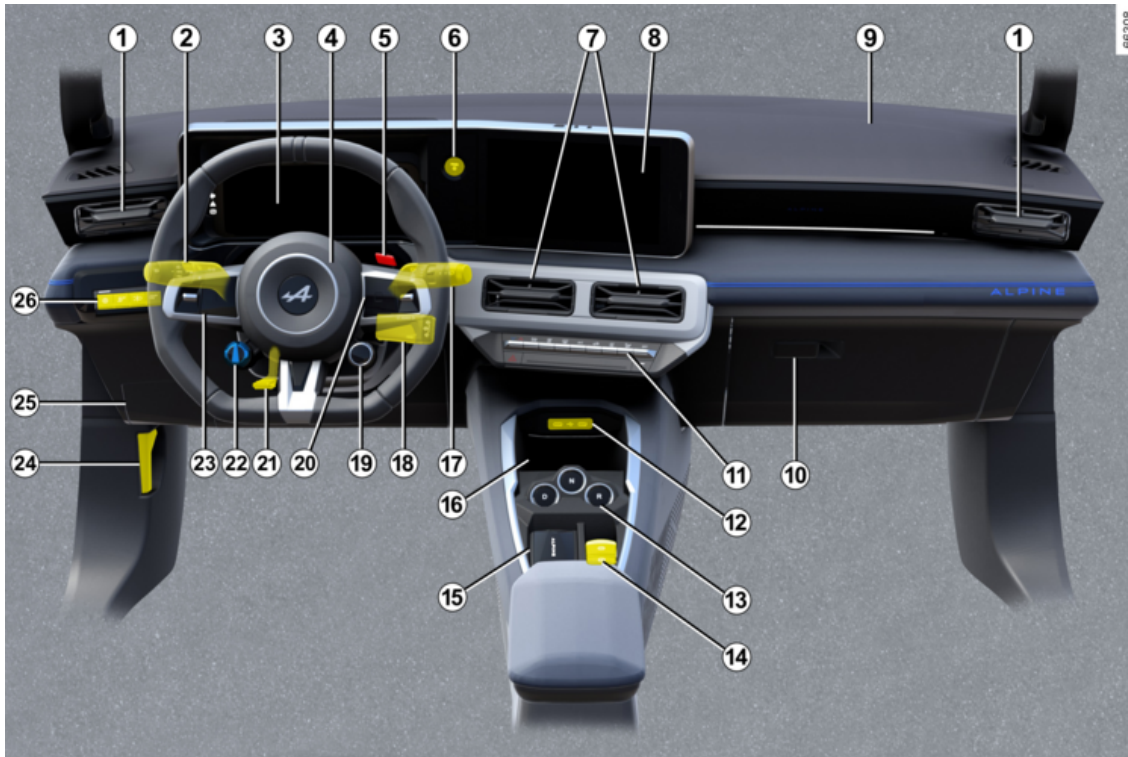

대시보드

아래 설명된 장치들은 차량 사양이나 국가에 따라 다를 수 있습니다.

1. 측면 송풍구

2. 스위치:

- 방향 지시등
- 외부 램프
- 후방 안개등

3. 계기판

4. 운전석 airbag 및 경음기 장착부

5. 추월(OV) 컨트롤

6. 엔진 START/STOP 버튼

7. 중앙 송풍구

8. 멀티미디어 스크린

9. 동승석 airbag 장착부

10. 글러브박스

11. 스위치:

- 냉난방 컨트롤
- 비상 점멸 표시등
- 중앙 도어 잠금
- ...

12. 센터 콘솔의 USB-C 포트.

13. 기어 컨트롤

14. 스위치:

- 전자식 주차 브레이크 활성화/비활성화
- AUTOHOLD 활성화/비활성화
- ...

15. "핸즈프리" 카드 홀더

16. 무선 충전 또는 센터 콘솔 보관 공간

17. 앞유리 및 뒷유리 와이퍼/워셔 레버

18. 라디오 리모컨

19. 주행 모드 컨트롤.

20. 스위치:

- 트림 컴퓨터 및 차량 환경 설정 메뉴
- 오디오 및 내비게이션 리모컨

21. 스티어링 휠 위치 조정 레버

22. 회생 제동 컨트롤

23. 크루즈 컨트롤/스피드 리미터/어댑티브 크루즈 컨트롤 Stop and Go 및 액티브 드라이브 어시스트 기능을 위한 메인 스위치 및 컨트롤.

24. 후드 잠금해제 레버

25. 퓨즈 박스

26. 스위치:

- 계기판 및 대시보드 밝기 조절
- "My Safety" 기능
- "Lane Keep Assist(차선유지보조장치)" 기능의 활성화/비활성화(차선 이탈 경고, 차선 이탈 방지, 차선 중앙 유지)
- ...

대시보드

우측 운전석 대시보드

2

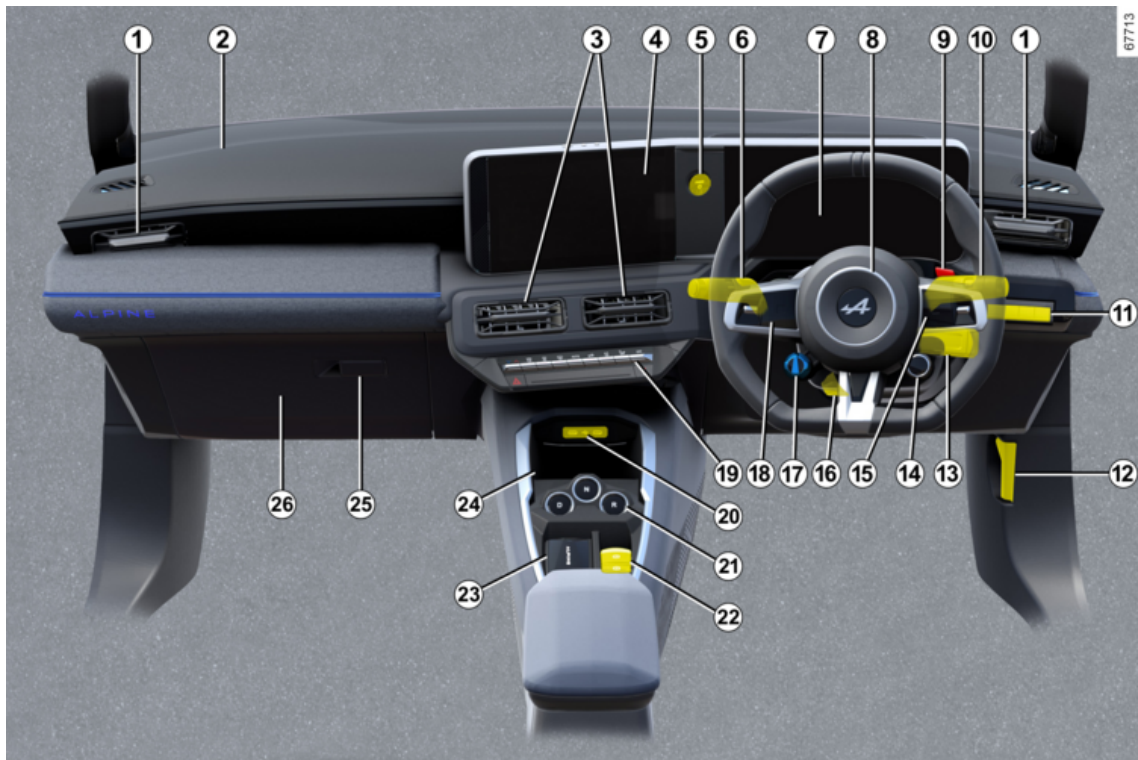

대시보드

아래 설명된 장치들은 차량 사양이나 국가에 따라 다를 수 있습니다.

1. 측면 송풍구

2. 동승석 airbag 장착부

3. 중앙 송풍구

4. 멀티미디어 스크린

5. 엔진 START/STOP 버튼

6. 스위치:

- 방향 지시등
- 외부 램프
- 후방 안개등

7. 계기판

8. 운전석 airbag 및 경음기 장착부

9. 추월(OV) 컨트롤

10. 앞유리 및 뒷유리 와이퍼/워셔 레버

11. 스위치:

- 계기판 및 대시보드 밝기 조절
- "My Safety" 기능
- "Lane Keep Assist(차선유지보조장치)" 기능의 활성화/비활성화(차선 이탈 경고, 차선 이탈 방지, 차선 중앙 유지)
- ...

12. 후드 잠금해제 레버

13. 라디오 리모컨

14. 주행 모드 컨트롤.

15. 스위치:

- 트립 컴퓨터 및 차량 환경 설정 메뉴
- 오디오 및 내비게이션 리모컨

16. 스티어링 휠 위치 조정 레버

17. 회생 제동 컨트롤

18. 크루즈 컨트롤/스피드 리미터/어댑티브 크루즈 컨트롤 Stop and Go 및 액티브 드라이버 어시스트 기능을 위한 메인 스위치 및 컨트롤.

19. 스위치:

- 냉난방 컨트롤
- 비상 점멸 표시등
- 중앙 도어 잠금
- ...

20. 센터 콘솔의 USB-C 포트.

21. 기어 컨트롤

22. 스위치:

- 전자식 주차 브레이크 활성화/비활성화
- AUTOHOLD 활성화/비활성화
- ...

23. "핸즈프리" 카드 홀더

24. 무선 충전 또는 센터 콘솔 보관 공간

25. 글러브박스

26. 퓨즈 박스



트립 컴퓨터

일반사항

트립 컴퓨터



차량 사양에 따라 다음과 같은 기능이 있습니다.

- 주행거리
- 주행 설정
- 정보 메시지
- 작동 이상 메시지( 경고등 관련)
- 경고 메시지(경고등  점등).

이들 기능은 모두 차량 사용 설명서에 자세하게 설명되어 있습니다.

이들 기능 간에 탐색하려면 스위치 1을 위/아래로 반복적으로 누릅니다.

선택

(디스플레이는 차량 장비 및 국가에 따라 다릅니다.)

- a) 주행 파라미터:
 - 마지막 재설정 및 현재 에너지 소비 이후 평균 에너지 소비,
 - 최종 스타트 이후 주행거리.
- b) 타이어 공기압 재설정
- c) 점검 주기
- d) 주행 일지, 작동 이상 및 정보 메시지.

계기판 가장착된 차량

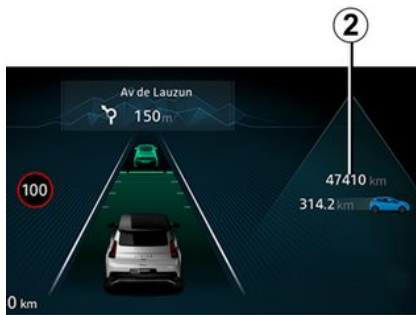

기능은 영역 2에 표시되어 있습니다.

주행 기록 재설정 (재설정 버튼)

표시창에서 주행 파라미터 중 하나를 선택하고 스위치 1을 디스플레이에 0으로 재설정될 때까지 누르십시오.

주행 기록 자동 재설정

주행 기록 중 하나의 값이 한계치를 벗어나면 자동으로 초기화됩니다.

에너지 소모량 수치 해석

일부 차량 장비 품목이 에너지를 소비하므로 차량이 소비하는 에너지가 전기 카운터에서 소비되는 에너지와 다를 수 있습니다.

초기화 이후에 표시되는 몇몇 값들의 해석

평균 에너지 소비량 및 주행가능거리 등의 수치는 마지막으로 재설정 버튼을 눌렀던 이후 주행거리가 증가할수록 안정되며 정확한 값을 나타냅니다.

재설정 이후 몇 km 동안에는 주행 중에 주행 가능 거리 값이 상승합니다. 이러한 이유로 최종 재설정 이후의 평균 에너지 소비량을 기준으로 하게 됩니다. 그러나 평균 에너지 소비량도 다음과 같은 경우 감소할 수 있습니다.

- 차량이 가속 단계에서 벗어날 때
- 시내에서 고속도로로 접어들어 운전할 때

트립 컴퓨터



일부 온보드 컴퓨터 정보가 내비게이션 시스템 디스플레이에 나타납니다.

온보드 컴퓨터와 내비게이션 시스템에서 구간 거리계가 동시에 재설정됩니다.

예상 주행 가능 거리 재설정

트랙션 배터리를 완전히 재충전한 후 수동 또는 자동의 두 가지 재설정 유형을 선택할 수 있습니다.

수동 재설정

재설정할 트립 설정을 선택한 다음 스위치 1을 길게 눌러 주행가능거리를 재설정합니다.

자동 재설정

트랙션 배터리가 완전히 충전되면 주행 가능 거리가 자동으로 재설정됩니다. 계산된 값은 외부 온도를 고려한 평균 사용량에 해당합니다.



특히 경제적인 주행 패턴이 확인되면 계산이 수정되고 주행 가능 거리가 증가합니다.

트립 컴퓨터

트립 정보

2

아래 정보는 차량 사양 및 국가에 따라 다를 수 있습니다

선택 예시	디스플레이의 해석
 + 13,4 kWh	a) 주행 파라미터. 순간 연비 평균 에너지 소비량. 최종 초기화 이후 최소 400 m 주행한 후에 표시됩니다. 최종 재설정 이후 주행거리 b) 타이어 공기압 재설정 ➔ 161
 12,8 kWh/100 km	
트립 기록 1284,7 km	
공기압 점검위해 길게 누르십시오	

트립 컴퓨터

선택 예시	디스플레이의 해석
1,936km 또는 3개월마다 정비	<p>c) 점검 주기. 다음 번 점검 시점까지 남은 주행가능거리(마일 또는 km로 표시)를 나타내고 점검 기한이 다가오면 다음과 같이 표시됩니다.</p> <ul style="list-style-type: none"> - 간격이 1,500km 또는 한달 미만인 경우: "점검기한이 다가옵니다"라는 메시지가 남은 거리나 시간과 함께 표시됩니다. - 정비 시점이 다가오면 "점검기한이 다가옵니다"라는 메시지가 첫번째 기한(거리 또는 시간)과 함께 표시됩니다. - 차량 정비 시점이 0 km 또는 설정해 놓은 시점에 도달했을 때: "점검서비스가 필요합니다"라는 메시지가  경고등과 함께 표시됩니다. <p>차량을 최대한 신속하게 점검하십시오.</p>
<p>점검정비일정에 따른 점검 후 디스플레이 초기화 차량 점검 프로그램의 권장사항에 따라 점검한 이후에만 점검주기를 다시 초기화할 수 있습니다. 특성: 정비 간격을 재설정하려면 디스플레이 0점 조정 버튼 중 하나를 디스플레이에 영구적으로 정비 범위가 표시될 때까지 약 10초 동안 계속 누르십시오.</p>	
선택 예시	디스플레이의 해석
환경설정 (OK)	<p>d) 차량 설정 맞춤 설정 메뉴. → 120</p>
트렁크가 열려 있습니다	<p>e) 주행일지. 다음 내용이 차례로 표시됩니다.</p> <ul style="list-style-type: none"> - 정보 메시지 - 고장 메시지

정보 메시지

2

엔진 시동 시 도움을 주거나 선택한 내용, 주행 상태에 대한 정보를 제공합니다.

예를 들어 다음과 같은 정보 메시지가 있습니다.

메시지 예시	디스플레이의 해석
« 케이블 연결 해제 시동 시작 »	충전 케이블이 여전히 차량에 연결되어 있음을 나타냅니다.
« 플러그 연결을 확인하십시오 »	플러그를 뺀 다음 차량에 연결합니다. 메시지가 계속 표시되면 외부 충전 조건 또는 가정 설치로 인한 것일 수 있습니다.
"Check the charging terminal(충전 단자 점검)"	전기 결함 또는 충전 케이블 결함을 나타냅니다. 충전 단자 또는 위치를 변경하거나 케이블을 점검하십시오.
« 충전 중 전원이 차단되었습니다 »	충전 중 전기 고장을 나타냅니다. 충전을 다시 시작하십시오. 그래도 문제가 해결되지 않으면 전기 설치를 점검하십시오.

트립 컴퓨터

고장 메시지

이들 메시지는  경고등과 함께 나타나는데 가능한 신속하게 지정 정비업소에 방문해야 함을 나타냅니다. 이 경고를 무시하면 차량이 손상될 위험이 있습니다.

이 메시지들은 계기판 표시창 선택 버튼을 누르거나 혹은 누르지 않더라도 몇 초 후에 사라지며 트립 컴퓨터에 저장됩니다. 경고등  는 계속 점등됩니다. 예를 들어 다음과 같은 기능 이상 메시지가 있습니다.

메시지 예시	디스플레이의 해석
« 에어백을 점검해 주십시오 »	안전벨트 및 안전 장치 시스템에 이상이 발생했습니다. 사고 발생 시 작동하지 않을 수 있습니다.
« 차량을 점검해 주십시오 »	페달 센서 혹은 보조 12V 배터리 관리 시스템에 이상이 발생했음을 나타냅니다.
« 브레이크 장치를 점검해 주십시오 »	브레이크 시스템이 손상되거나 점검이 필요함을 나타냅니다.
« 점검 사후 충돌 »	다중 충돌 제동에 문제가 있음을 나타냅니다.
« 차량 플러그를 점검 해주십시오 »	차량 측 충전 소켓의 과열을 나타냅니다. 약 20분 정도 기다렸다가 다시 시도하십시오. 그래도 문제가 해결되지 않으면 지정 정비업소에 연락하십시오.
« 전기 시스템을 점검해 주십시오 »	구동 시스템에 이상이 있음을 나타냅니다.
« 배터리 충전 불가 »	트랙션 배터리 충전 시스템에 이상이 발생했습니다.

트립 컴퓨터

경고 메시지

2

이들 메시지는 **STOP** 경고등과 함께 표시되며 자신의 안전을 위해 교통 상황에서 허용되는 즉시 차량을 정지해야 함을 나타냅니다. 엔진 시동을 끄고 시동을 다시 걸지 마십시오. 지정 정비업소로 문의하십시오.

예를 들어 다음과 같은 경고 메시지가 있습니다. **참고:** 메시지는 단독 또는 교대로 (하나 이상의 메시지가 표시되어야 하는 경우), 표시등 및 경고음과 함께 표시될 수 있습니다.

메시지 예시	디스플레이의 해석
« 브레이크 장치에 이상이 있습니다 »	브레이크 시스템에 이상이 있음을 나타냅니다.
« 조향장치에 이상이 있습니다 »	조향 장치(파워 스티어링 시스템)에 이상이 있음을 나타냅니다.
« 전기모터 고장 »	차량 에너지가 감소되고 있음을 나타냅니다.
« 전기 시스템에 이상이 있습니다 »	전기 시스템에 고장이 생겼음을 나타냅니다.
« 타이어 손상으로 매우 위험합니다 »	하나 이상의 타이어가 파손되었거나 공기압이 매우 부족함을 나타냅니다.



갓길에 주차한 경우, 안전 삼각대나 현지 법규에서 지정한 장비를 이용하여 다른 운전자들에게 주차 사실을 알려야 합니다.

트립 컴퓨터

계기와 표시창

뷰 선택



차량에 따라 계기판에서 다양한 뷰를 탐색하고 선택하려면 컨트롤 1을 사용합니다.

다음 몇 가지 뷰가 제안됩니다.

- 충전 뷰: 해당 차량이 충전 중일 때만 주행 가능거리, 배터리 백분율 및 남은 충전 시간을 계기판에 표시합니다.
- 클래식 뷰: 속도, 액티브 주행 보조 장치, 정보 영역 그리고 차량에 따라, 전력을 계기판에 표시합니다.
- 내비게이션 뷰: 속도, 액티브 주행 보조 장치 및 정보 영역을 계기판에 표시합니다. 또한 멀티미디어 시스템의 도로 지도를 전체 계기판에 복제하기도 합니다.

- 사실적 장면: 속도, 액티브 주행 보조 장치, 정보 영역 뿐만 아니라 해당 차량과 그 주변(차선, 주변 차량 등)을 계기판에 표시합니다.
- 최소 뷰: 필수 정보, 속도, 액티브 주행 보조 장치 및 정보 영역을 계기판에 표시합니다.

계기판



운전석 도어가 열렸을 때 켜집니다. 경우에 따라서 경고등 및 표시등은 메시지와 함께 점등합니다.

차량 사양에 따라서 원하는 내용과 색상으로 계기판을 사용자 정의할 수 있습니다.

자세한 내용은 멀티미디어 설명서를 참조하십시오.

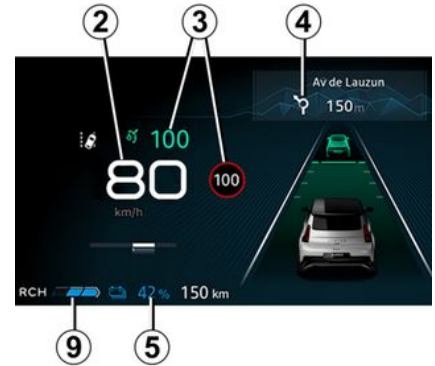

속도계 2

과속경보장치

차량 및 국가에 따라  경고등이 표시되고 경보음이 울립니다. 이 경보음은 차량이 120 km/h 이상으로 주행하는 즉시 울립니다.

이 경고등은 차량이 120km/h 이상으로 주행하는 동안 켜져 있습니다.

주행 보조 장치 정보 3

내비게이션이 진행 중임 정보 4.

차량 사양에 따라서 멀티미디어 스크린의 정보(나침반, 전화, 내비게이션 등) 또는 트립 컴퓨터의 정보를 표시할 수 있습니다.

자세한 내용은 멀티미디어 설명서를 참조하십시오.

트립 컴퓨터

배터리 정보 5(트랙션 배터리 충전율, 예상 주행가능거리)



파워 미터 6

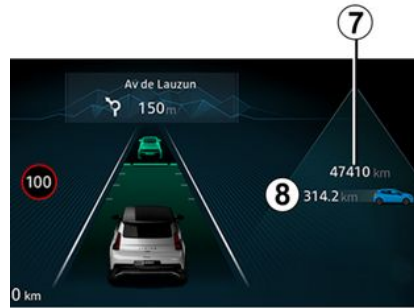

적산 거리계 7

회생 제동 수준 경고등 9



정보 영역 8

차량에 따라 계기판에서 다양한 위젯을 탐색하고 선택하려면 컨트롤 10을 사용합니다.

- 트립 컴퓨터 정보(마일리지 기록, 소비량 등)
- 전화, 멀티미디어(현재 재생 중인 오디오 소스 등) 정보
- 차량 정보(경고 메시지 등)
- ...

트립 컴퓨터

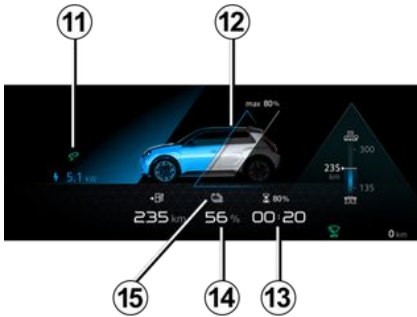

충전선 "연결" 경고등 11

충전 케이블이 차량에 연결되면 켜집니다.

충전 레벨 12

게이지는 에너지 잔량을 알려줍니다.

남은 충전 시간 13

트랙션 배터리 충전 속도 14

에너지 잔량 경고

트랙션 배터리 충전량이 약 7%에 도달하거나 차량에 따라 약 12%이면 게이지 및 표시등 15



이 경고음과 함께 노란색으로 나타납니다.

주행가능거리를 최적화하려면 → 159.

차량 운행 불능 경고

충전 레벨이 약 4% 또는 차량에 따라 약 6%에 도달하면 신호음이 다시 울리고 미터가 빨간색으로 켜지거나 차량에 따라 미터가 빨간색으로 켜진 후 30초 후에 미터가 빨간색으로 켜집니다.

충전 수준이 3.5%에 도달하거나 차량에 따라 약 5%가 되면 주행 거리 값이 더 이상 표시되지 않습니다. 엔진의 성능이 점점 감소하여 결국 차량 운행이 불가능하게 됩니다 → 294.

예상 주행 가능 거리 16

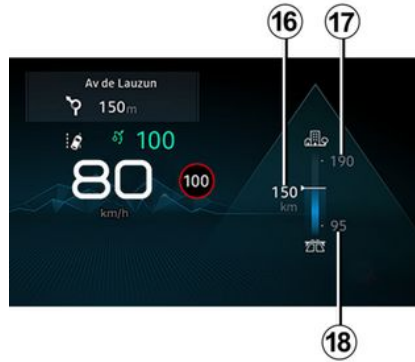

높음 17: 최적 조건(예: 열 쾌적성을 거의 사용하지 않는 A-도로 또는 중앙 분리대가 있는 도로에서 주행)에서의 주행 가능 거리.

낮음 18: 불리한 조건(예: 겨울철 고속도로로 주행 또는 열 쾌적성을 집중적으로 사용하는 교통 체증 시 주행)에서의 주행 가능 거리.

주행가능거리를 최적화하려면 → 159.

마일 계기판



(킬로미터로 변경 가능)

차량이 정지해 있고 엔진 시동이 켜진 상태에서, 멀티미디어 화면 19에서 "차량" 세계를 선택하고, "설정" 메뉴, 그 다음 "단위"와 그 다음 "속도"를 선택합니다.

km/h를 선택합니다.

계기판에 표시되는 속도계와 일부 거리 정보가 변환됩니다.

이전 단위로 돌아가려면 같은 동작을 반복하십시오.

트립 컴퓨터

참고: 배터리가 꺼지면 트립 컴퓨터가 자동으로 원래 측정 단위로 돌아옵니다.

자세한 내용은 멀티미디어 설명서를 참조하십시오.



특정 주행 보조 기능을 사용하려면 속도 단위가 해당 차량에서 기본값으로 설정된 것과 다른 국가에서 운전할 때 적절한 정보를 얻기 위해 계기판의 측정 단위를 변경해야 합니다.



안전을 위해 차량이 정지된 상태에서 조절하십시오.

차량 환경 설정 메뉴

소개



차량 사양에 따라 이 기능을 사용하면 차량 기능 일부를 활성화/비활성화하고 조정할 수 있습니다.

설정 메뉴 진입

여러 가지 설정에 액세스하려면 차량이 정지해 있고 엔진이 구동 중인 상태에서, 멀티미디어 화면 1에서 "차량" 세계를 누르고, "차량" 메뉴와 그 다음 "차량 외부" 탭을 차례로 누릅니다.

설정 조정

탭을 선택한 다음 수정할 기능을 선택합니다(디스플레이는 차량 장비 및 국가에 따라 다름).

a) "액세스":

- « 주행 중 자동 도어 잠금 »;
- « 핸즈프리 잠금 / 잠금 해제 »;
- « 휴대폰에 의한 잠김/잠김 해제 »;
- ...

b) "웰컴":

- « 외부 램프 »;
- « 웰컴 사운드 »;
- « 아웃사이드 미러 »;
- « 내부 조명 »;
- ...

c) "헤드 램프":

- « 어댑티브 라이팅 »;
- « 주행 측 선택 »;
- ...

d) "와이퍼":

- « 후진 기어 시 뒷유리 와이퍼 »;
- « 자동 앞유리 와이퍼 »;
- ...

기능에 따라 다음 중 선택하십시오.

- "ON" 또는 "OFF"를 선택하여 활성화 또는 비활성화합니다.

또는

- 헤드램프가 켜지는 시간을 조정하는 시간(예: "자동 소등 지연 조명" 기능).

자세한 내용은 멀티미디어 설명서를 참조하십시오.

트립 컴퓨터



안전을 위해 차량이 정지된 상태에서 조절하십시오.

"즐거찾기" 기능



차량에 따라 스티어링 휠 컨트롤 **2**를 눌러 이전에 정의해 놓은 저장된 사용자 설정에 따라 다음 기능을 활성화할 수 있습니다.

- 열선 시트
- 스티어링 휠 열선 기능
- 설정 선택(액세스, 환영 인사, 램프, 와이퍼 등)
- "핸즈프리 주차 보조 시스템" 기능
- 절전 모드
- ...

이 기능의 프로그래밍에 대한 자세한 내용은 멀티미디어 지침을 참조하십시오.



안전을 위해 차량이 정지된 상태에서 조절하십시오.

시계와 외기 온도

시간 조정



멀티미디어 화면 **1**에 시간과 외기 온도가 표시됩니다.

시간을 설정하려면 멀티미디어 화면 **1**에서 "차량" 세계를 선택하고 "설정" 메뉴와 그 다음 "시간 설정"를 누릅니다.

다음과 같은 다양한 설정에 액세스할 수 있습니다.

- « 시간 형식 »;
- « 시간대 선택 »;
- "Set the time zone(표준 시간대 설정)
- ...

자세한 내용은 멀티미디어 설명서를 참조하십시오.

외기 온도 표시

특징:

외기 온도가 -3°C - +3°C 사이일 때 문자 °C가 점멸합니다(이는 결빙 위험이 있음을 나타냅니다).



만약 전기 공급이 되지 않는 상황(배터리 분리, 단선 등)이 있었다면, 시간을 다시 조정해야 합니다. 주행 중에 시간을 재설정하지 마십시오.



외기 온도 표시

빙판은 노출된 이후, 현지 습도, 온도의 영향을 받아 형성되므로, 표시된 외기 온도만으로 빙판이 형성되었는지 알아낼 수는 없습니다.

경고등

아래 정보는 차량 사양 및 국가에 따라 다를 수 있습니다.



계기판 A: 운전석 도어가 열려 있으면 이 경고등이 점등합니다. 대시보드 밝기를 조정하려면 멀티미디어 지침을 참조하십시오.

경우에 따라 경고등 및 표시등은 메시지와 함께 점등합니다.



STOP

경고등이 점등할 경우 안전을 위해 교통 상황에 따라 신속하게 차량을 정지시키십시오. 엔진 시동을 끄고 시동을 다시 걸지 마십시오. 지정 정비업소로 문의하십시오.



경고등, 표시등이나 경보음이 정상으로 돌아오지 않으면 계기판에 이상이 발생한 것입니다. 이 경우 교통상황에 따라 신속하게 차량을 정지시키십시오. 차량이 제대로 고정되었는지 확인하고 지정 정비업소에 문의하십시오.



만약 경고등  이 점등한다면, 즉시 **차량의 속도를 낮추고** 신속히 지정 정비업소를 방문하십시오. 이 경고를 무시하면 차량이 손상될 위험이 있습니다.



미등 표시등



하향 헤드램프 표시등



상향 헤드램프 표시등



오토매틱 하이빔 표시등



후방 개폐등 표시등



좌측 방향 지시등



우측 방향 지시등



"Adaptive Vision" 램프 오작동 경고등



도어 열림 경고등



전자식 주차 브레이크 작동 표시등
→ 151



"Autohold" 시스템 경고등



보행자 경음기 고장 경고등



운전석 airbag 및 동승석 → 101 고장
경고등



앞유리 워셔액 부족 경고등



오토 와이퍼 기능 경고등



정지 경고등

이 경고등은 시동스위치 ON일 때 점등하고 엔진이 켜지면 소등합니다. 경고등은 다른 경고등 및/또는 메시지와 함께 점등하며 신호음이 울립니다.

안전을 위해서 반드시 교통 조건에 따라 신속하게 차량을 멈추십시오. 엔진 시동을 끄고 시동을 다시 걸지 마십시오.

지정 정비업소로 문의하십시오.

경고등



서비스 경고등

이 경고등은 시동스위치 ON일 때 점등하고 엔진이 켜지면 소등합니다. 이 경고등은 계기판에 다른 경고등 및/또는 메시지가 함께 나타날 수 있습니다

경고등이 점등하면, 즉시 차량의 속도를 낮추고 신속히 지정 정비업소에 방문하십시오. 이 경고를 무시하면 차량이 손상될 위험이 있습니다.



서비스 경고등

운전 중 빨간색으로 표시되고 **STOP** 표시등이 나타나면 안전을 위해 교통 조건에 따라 즉시 차량을 멈추십시오. 엔진 시동을 끄고 시동을 다시 걸지 마십시오.
지정 정비업소로 문의하십시오.

운전 중 노란색으로 표시되고  경고등이 나타나면 최대한 신속하게 지정 정비업소를 방문하십시오. **그동안 조심히 운전하십시오.**

이 경고를 무시하면 차량이 손상될 위험이 있습니다.



전기 시스템 경고등

전기 부품의 온도가 너무 높을 때 경고등

STOP 및 경고음과 함께 점등됩니다. 차량을 안전하게 주차하고 엔진 시동을 끕니다. 서비스 센터에 문의하십시오.

이 경고등이 점등되고 동시에 **STOP** 경고등과 경고음 및 "배터리 위험 대피하십시오" 메시지가 함께 나타나면, 엔진 시동을 끄고 엔진을

다시 시동하지 마십시오. 차량을 그대로 두고 지정 정비업소에 문의하십시오.



"배터리 위험 대피하십시오"
메시지가 표시되면서 동시에



경고등과 경고음이 울리는 경우 이는 교통 상황에 따라 차량을 즉시 정지시켜야 함을 나타냅니다. 엔진 시동을 끄십시오. 시동을 끈 상태로 두십시오. 차량에서 내려 모든 탑승자를 차량 밖으로 대피시키고 차량과 교통 구간에서 멀리 떨어뜨려야 합니다.
화재의 위험이 있습니다.



갓길에 주차한 경우, 안전 삼각대나 현지 법규에서 지정한 장비를 이용하여 다른 운전자들에게 주차 사실을 알려야 합니다.

다.



전기 시스템 고장 경고등

경고등이 켜지면 전기 구성품(구동 배터리 및 전기 모터)와 관련된 전기 시스템의 고장을 나타내는 것입니다. 신속하게 지정 정비업소에 문의하십시오.



전기 모터 고장 경고등

경고등이 켜지면 전기 모터와 관련된 전기 시스템의 고장을 나타내는 것입니다. 신속하게 지정 정비업소에 문의하십시오.



구동 배터리 게이지 경고등

배터리 충전량이 위험 수위에 왔을 때 노란색으로 표시됩니다.



구동 배터리 고장 경고등

 경고등과 함께 나타나는 경우 이는 구동 배터리 작동과 관련된 고장을 나타내는 것입니다. 신속하게 지정 정비업소에 문의하십시오.



12V 보조 배터리 충전 경고등

이 경고등이 켜지면서 동시에 **STOP** 경고등이 점등하고 경고음이 울리면, 전기 회로가 과충전 또는 방전되고 있음을 알려주는 것입니다
→ 282.



성능 제한 경고등

트랙션 배터리가 일시적으로 공칭 전력을 공급하지 않을 때 나타납니다. 이 기간 동안 차량 성능이 저하됩니다.
경고등이 사라질 때까지 더 부드러운 주행 스타일을 선택하십시오.



충전 케이블 연결 표시등

충전 케이블이 차량에 연결되면 켜집니다
→ 20.

경고등

2

휠 잠김방지 시스템 (ABS) 경고등

이 경고등은 시동 스위치를 ON한 후 점등하고, 몇 초 후에 소등됩니다. 시동 스위치를 켜 후에도 꺼지지 않거나 주행 중에 점등되는 경우, ABS에 고장이 있는 것입니다. 그러면 제동은 ABS 없이도 정상처럼 작동됩니다. 신속하게 지정 정비업소에 문의하십시오.

차체자세 제어 장치(ESC)와 트랙션 컨트롤 경고등

이 경고등은 여러 이유로 나타날 수 있습니다.

차체자세 제어장치(ESC)와 트랙션 컨트롤 시스템 불가 경고등

타이어 공기압 부족 경고등

이 경고등은 시동 스위치가 켜져 있거나 엔진 시동을 걸 때 켜졌다가 몇 초 후에 꺼집니다 → 161.

"핸즈프리 주차" 기능 경고등

파워 스티어링 시스템 고장 경고등

차량 전원 또는 엔진 시동이 켜진 뒤 점등하고 몇 초 후에 꺼집니다.

주행 중 경고등 **STOP** 과 함께 켜지는 경우 시스템 오류가 발생했음을 의미합니다. 지정 정비업소로 문의하십시오.

브레이크 시스템 고장 경고등

차량 전원 또는 엔진 시동이 켜진 뒤 점등하고 몇

초 후에 꺼집니다.

경고등 **STOP** 이 신호음과 함께 점등되면 회로의 브레이크 액 양이 저하되었거나 브레이크 시스템에 문제가 발생한 것입니다. 차량을 멈추고 지정 정비업소에 도움을 요청하십시오.

브레이크 페달 경고등

브레이크 페달을 밟아야 할 때 켜집니다.

충전 프로그래밍 표시등

에어컨 프로그래밍 표시등

스티어링 휠 조작 감지 경고등

"긴급제동 보조 장치" 기능 경고등

→ 191

"긴급 제동 보조 장치" 기능의 고장 또는 사용 불가를 나타내는 경고등 → 191

과속 경고등

차선 이탈 경고등

차선 이탈 방지 경고등

차선 중앙 유지 경고등

스피드 리미터 표시등

적응형 크루즈 컨트롤 경고등 Stop and Go

디스플레이 B

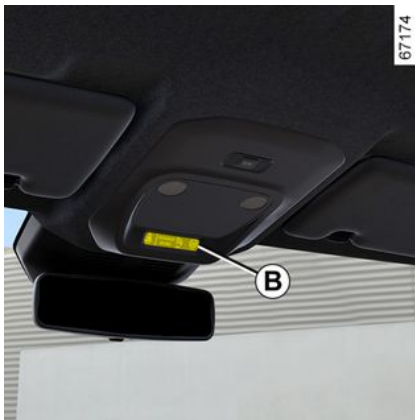

Airbag 동승석 ON → 101

Airbag 동승석 OFF → 101

앞좌석 안전벨트 미착용 경고등 → 70

스티어링

스티어링 휠

스티어링 휠 높이 및 깊이 조정



레버 **1** 를 내리고 스티어링 휠을 필요한 위치로 맞춥니다.
 그런 다음 레버를 하드 스팟을 넘어 완전히 올려 휠이 고정되도록 합니다.
 휠이 제대로 고정되었는지 확인합니다.



안전한 사용을 위해 차량이 정지된 상태에서 조정합니다.

스티어링 휠 열선

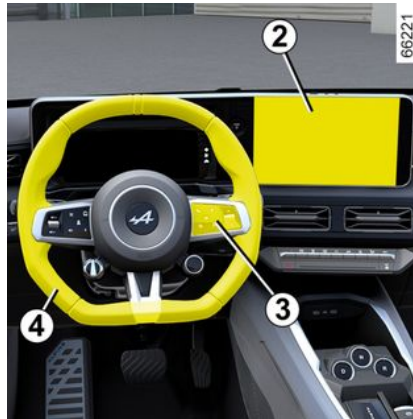

(차량 사양에 따라서)

이 기능은 스티어링 휠 **4** 을 따뜻하게 해줍니다.

작동 원리

적당한 온도에 도달하면 약 30분 동안 가열된 부분의 온도를 조절한 후 기능이 자동으로 꺼집니다.

기능 작동

시동을 켜 상태에서 멀티미디어 화면 **2** 의 버튼 **5** 를 누릅니다.



기능 작동 해제

- 자동:

이 기능은 약 30분의 조정 단계 후에 자동으로 꺼집니다.

- 수동:

조절 단계에서 기능을 비활성화하려면 멀티미디어 화면 **2** 에서 버튼 **5** 를 누르십시오.

참고: 이 기능은 스티어링 휠 **4** 의 **3** "즐거찾기" 버튼을 통해서도 액세스할 수 있습니다.

스티어링

"즐거찾기" 기능



차량에 따라 스티어링 휠 컨트롤 **6**을 눌러 이전에 정의해 놓은 저장된 사용자 설정에 따라 열선 스티어링 휠을 활성화할 수 있습니다.

이 기능의 프로그래밍에 대한 자세한 내용은 멀티미디어 지침을 참조하십시오.

파워 스티어링

배터리가 제대로 충전되지 않은 상태에서 주행하지 마십시오.

차속감응식 파워 스티어링

차속감응 파워 스티어링은 차량의 속도에 따라 파워 스티어링 수준을 조절하는 전자동 관리 시스템입니다.

주차할 때는 휠 조작을 가볍게 하고 (좀 더 편안하게 조작하기 위함), 속도가 증가할수록 점차

휠이 무거워집니다. (고속 운전 시 최대한 안전 확보)

특수한 경우

배터리 고장(배터리 분리됨, 방전됨 등)이 발생한 경우 차량에 따라 파워 스티어링 휠 각도를 재설정해야 합니다. 방법:

- 차량을 평평한 지면에 정차시킵니다.
- 차량에 운전자만 탑승한 상태에서 엔진을 시

동한 경우:  및/또는 "Turn steering wheel fully right and left(스티어링 휠을 좌우로 끝까지 돌리십시오)" 메시지가 계기판에 표시됩니다.

- 스티어링 휠을 왼쪽으로 끝까지 돌렸다가 오른쪽으로 돌리되, 정지 지점에 도달하면 힘을 가합니다. 엔진을 끄고 1분 정도 기다립니다. 경고 등 및/또는 다음에 엔진을 시동할 때 메시지가 사라집니다.



내리막길이나 일반도로 주행 시 절대로 시동을 끄지 마십시오. (파워 스티어링 및 브레이크의 정상 작동이 안됩니다.)



주차 또는 정차 시 스티어링 휠을 좌측 또는 우측으로 끝까지 돌려 두지 마십시오.

엔진 시동이 꺼져 있거나 시스템에 이상이 있더라도 스티어링 휠을 돌려 조향하는 것은 가능합니다. 다만 스티어링 휠을 돌리는 데 많은 힘이 필요하게 됩니다. 스티어링 휠을 빠르게 조작할 경우, 모터 소음이 발생할 수 있으나, 이는 정상입니다.

후방 보기

아웃사이드 미러

전자식 조정 장치가 있는 외부 사이드 미러:



스위치 중 하나 **3**을 사용하여 외부 사이드 미러를 선택하면 스위치에 내장된 표시등이 나타납니다. 그런 다음 버튼 **2**을 사용하여 원하는 위치로 조정합니다.

열선 룸미러

엔진이 작동하는 동안 미러 열선은 뒷유리 열선과 동시에 작동합니다.



안전을 위해 차량이 정지된 상태에서 조절하십시오.

전동접이식 미러

차량에 따라 차량의 잠금을 해제하면미러가 자동으로 펼쳐집니다. 차량을 잠그면 아웃사이드 미러가 자동으로 접힙니다.

도어 미러의 자동 접기를 비활성화/활성화할 수 있습니다 → 120.

스위치 **1**을 눌러 강제로 접을 수 있습니다. 이 경우 도어 미러는 자동 접기와 상관없이 버튼 **1**을 다시 누를 때까지 접힌 상태로 유지됩니다.

특수한 경우

아웃사이드 미러가 수동으로 펼쳐지거나 접히면 사용 위치로 재설정할 수 있습니다.

이렇게 하려면 스위치 **1**을 누릅니다. 백미러 장치에서 기계 소음이 발생합니다.

태핑 소음이 들리지 않을 경우, 스위치 **1**을 도어 미러에서 태핑 소음이 들릴 때까지 다시 누릅니다.



실제 사물은 아웃사이드 미러에서 보이는 것보다 더 가까이 있습니다.

안전을 위해 조작하기 전 이 점을 고려하여 거리를 올바르게 측정하십시오.

후방 보기

룸미러

룸미러는 미러 본체를 잡고 움직여서 방향을 조정할 수 있습니다.

레버 4가 있는 룸미러

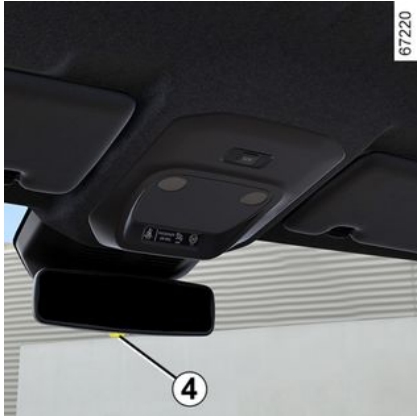

야간 주행 시 뒤에 오는 차량의 램프가 비춰 눈이 부시지 않도록 하려면 룸미러 뒤쪽에 있는 작은 레버 4를 조작하십시오.

레버 5가 있는 룸미러



룸미러는 상향등을 사용하거나 매우 밝은 조명을 비추는 차량이 뒤따를 때 자동으로 어두워집니다.

램프와 지시등

외부 램프와 지시등

주간 주행등



66097



AUTO 기호가 표시 3과 정렬될 때까지 링 4를 돌립니다.

데이타임 러닝 램프는 엔진이 시동될 때 (레버 1을 조작하지 않아도) 자동으로 켜지고 엔진이 꺼지면 꺼집니다.

사이드 램프

 기호가 표시 3과 정렬될 때까지 링 4를 돌립니다.

계기판에 표시등이 점등합니다.

참고: 차량에 따라 사이드 램프는 주차 브레이크가 걸려 있을 때만 수동으로 활성화될 수 있습니다. 그렇지 않으면 계기판에 "차폭등 사용 불가" 메시지가 표시되어 사이드 램프를 활성화할 수 없음을 알려줍니다.

하향등

수동 조작

기호가 표시 3과 정렬될 때까지 링 4를 돌립니다.

계기판에 표시등이 점등합니다.



야간 주행 시 주행 전에 전기 장치가 바르게 작동하는지 확인하고 헤드램프 빔 높이를 조정합니다. (명상 시 부하 조건이

아닌 경우)

램프가 먼지, 진흙, 눈, 물건 등으로 가려지지 않도록 유의하십시오.

오토 라이팅 기능

AUTO 기호가 표시 3과 정렬될 때까지 링 4를 돌립니다. 엔진이 작동 중인 상태에서 레버 1을 조작하지 않아도 외부 밝기에 따라 자동으로 하향등이 켜지거나 꺼집니다.

차량 사양에 따라서 앞유리 와이퍼를 여러 번 작동하면 하향등이 자동으로 켜집니다.



운전석이 왼쪽에 있는 차량으로 좌측 주행 도로에서 주행 시(또는 반대의 경우) 반드시 해당 국가에 서의 체류 기간을 확인하여 헤드램프를 조정해야 합니다 ➔ 133.

램프와 지시등

상향등

66097



[A] 엔진이 작동하는 동안 하향 헤드램프가 켜져 있는 상태에서 레버 **1**을 밀니다(**A** 방향으로 움직임).
계기판에 표시등이 점등합니다.
하향 헤드램프 위치로 되돌리려면 레버 **1**을 다시 밀니다.

오토매틱 하이빔

66097



[A] 차량 사양에 따라 이 시스템은 상향 헤드램프를 자동으로 켜고 끕니다.
이 기능은 룸미러 뒤에 있는 카메라를 이용해서 뒤에 오는 차량과 반대 차선에서 오는 차량을 감지합니다.
참고: 도로에 조명이 있는 도시 지역에서 야간에는 오토매틱 하이빔 기능이 자동으로 꺼집니다.
오토매틱 하이빔 기능은 다음과 같은 경우에 자동으로 작동합니다.

- 외부 밝기가 낮은 경우
- 다른 차량이나 불빛이 감지되지 않는 경우
- 차속이 약 40km/h 이상인 경우

위의 조건 중 하나라도 충족되지 않으면 시스템이 하향 헤드램프로 전환됩니다.

참고: 앞유리가 먼지, 진흙, 눈, 습기 등에 의해 가려지지 않도록 하십시오.

활성화/비활성화

자동 상향 헤드램프를 활성화하려면

AUTO 기호가 표시 **3**와 정렬될 때까지 링 **4**을 돌린 다음 스위치 **5**를 누릅니다.

하향 헤드램프가 점등되면 계기판의 표시등

[A] 이 점등됩니다.

자동 상향 헤드램프를 비활성화하려면

스위치 **5**를 누르면: **[A]** 경고등이 계기판에서 사라집니다.

참고: 레버 **1**을 밀면 오토매틱 하이빔 기능이 비활성화되고 계기판에서 **[A]** 경고등이 사라지고 상향등이 점등합니다.

램프와 지시등



다음을 포함하여 특정 조건 하에서는 시스템에 문제가 발생할 수 있습니다.

- 극한 기상 조건 (비, 눈, 안개 등)
- 앞유리나 카메라 앞에 장애물이 있는 경우
- 따라오거나 다가오는 차량의 램프가 약하거나 가려진 경우
- 헤드램프 설정이 잘못된 경우
- 빛이 반사되는 경우
- ...

작동 불량

계기판에 "오토라이팅을 점검해 주십시오" 메시지가 나타나면 시스템이 비활성화됩니다.

서비스 센터에 문의하십시오.



야간에 카메라 아래의 앞유리 영역에서 휴대용 내비게이션 시스템을 사용하면 자동 상향 헤드램프의 작동을 방해할 수 있습니다(앞유리의 반사로 인한 위험).



어떠한 상황에서도 오토매틱 하이빔 기능이 차량의 램프, 시야 및 교통 상황에의 적응에 대한 운전자의 주의와 책임을 대신하지 못합니다.

램프 끄기

66097



운전석 도어가 열리거나 차량이 잠기고, 엔진이 멈추고 1분 후, 램프는 자동으로 소등됩니다.

이 경우 다음 번 엔진 시동 시 링 4의 위치에 따라 램프가 다시 점등합니다.

램프 켜짐 알림 경보

시동이 꺼졌으나 램프가 켜져 있는 경우 운 전석 도어가 열리면 음성 경보가 울려 램프가 켜져 있음을 알립니다.

작동 불량

차량에 따라 "헤드램프를 점검해 주십시오" 메시지가

시지가  경고등과 함께 나타나거나

계기판에서  경고등이 깜박이는 경우, 이는 램프 고장이 있음을 나타냅니다.

서비스 센터에 문의하십시오.

웰컴 및 굼바이 기능

(차량 사양에 따라서)

이 기능이 활성화되면 카드를 감지하거나 차량이 잠금 해제될 때 하향 헤드램프와 후방 차폭등이 자동으로 켜집니다.

다음의 경우 자동으로 꺼집니다.

- 기능이 켜지고 약 15초 후
- 레버의 위치에 따라서 엔진 시동 후

또는

- 차량을 잠글 때

기능 활성화 및 비활성화

웰컴 기능의 활성화 또는 비활성화는 멀티미디어 설명서를 참조하십시오.

램프와 지시등



헤드램프 에스코트

66097



이 기능은 미등과 하향 헤드램프를 일시적으로 점등하는 기능입니다. (도어를 열기 위해 빛이 필요한 경우 등)

엔진이 정지되고 시동이 꺼진 상태에서, 운전석 도어를 열고, 링 4를 "AUTO" 위치에 놓은 후, 레버 1을 몸 쪽으로 당기면: 사이드 램프와 하향

헤드램프가 계기판의  및  경고등과 함께 약 30초 동안 켜집니다.

레버를 당겨 점등시간을 늘릴 수 있으며 최대 4회까지 가능합니다. (최대 점등시간은 약 2분으로 제한됨)

선택이 적용되었는지 확인할 수 있도록 "----중에 조명 켜짐" 메시지가 잔여 점등시간과 함께 계기판에 표시됩니다.

그 후 차량을 잠가도 됩니다.

헤드램프 에스코트 기능 비활성화

자동으로 꺼지기 전에 램프를 끄려면 링 4을 아무 위치로나 돌렸다가 AUTO 위치로 되돌립니다.

참고: 웰컴 및 굿바이 기능이 활성화된 경우 엔진이 꺼진 후 레버를 당기기 전에 헤드램프 에스코트 기능을 비활성화해야 합니다(그렇지 않으면 "웰컴 및 굿바이" 기능에 의해 램프가 계속 켜지게 됨).

후방 안개등

66097



 후방 안개등을 활성화하려면 AUTO 기호가 표시 3과 정렬될 때까지 링 4를 돌린 다음 회전 스위치를 돌려 표시 6을 기호 2에 맞춥니다.

계기판에서 표시등  이 점등합니다.

외부 램프 선택 위치에 따라 작동하며 계기판에 표시등이 점등합니다.

안개등을 사용할 필요가 없으면 반드시 소등하여 다른 운전자에게 피해를 주지 않도록 하십시오.

 후방 안개등을 비활성화하려면 회전 스위치를 다시 돌려 표시 6을 기호 2에 맞춥니다.

계기판의 경고등  이 소등됩니다.

외부 램프가 꺼지면 후방 안개등도 함께 꺼집니다.

 안개등이 꺼거나 눈이 오거나 루프보다 높은 화물을 운반하는 경우 램프가 자동으로 작동하지 않을 수 있습니다. 안개등이 운전자에 의해 제어되는 경우: 계기판의 경고등이 안개등이 켜져 있거나 (경고등 점등) 꺼져 있음(경고등 소등)을 알려줍니다.

램프와 지시등

헤드램프 빔 높이 조절

작동



스위치 **A**를 사용하여 부하에 따라 헤드램프 빔의 높이를 조절할 수 있습니다.

계기판에서 원하는 위치를 선택하기 위해 하향 헤드램프가 켜진 상태에서 스위치 **A**를 필요한 만큼 누르거나 올립니다. 선택된 위치가 약 15초 동안 계기판에 표시됩니다.

참고: 각 엔진 시동 시에 램프가 켜지면, 선택된 위치가 약 15초 동안 계기판에 표시됩니다.



운전석이 왼쪽에 있는 차량으로
왼쪽 차선 운행 시(또는 반대의 경
우) 반드시 해당 국가에서의 체류
기간을 확인하여 램프의 위치를 **임시로** 조
정해야 합니다.

램프와 지시등

조정 위치 예시 표

2

	적재량에 따른 스위치 A 의 조정 위치 예시
운전자만 탑승	0
운전자 1인 및 동승석 1인 포함	0 또는 1
모든 좌석에 탑승자가 있는 경우	1 또는 2
동승자 포함 운전자와 적재 허용 중량에 이르는 수하물 (혹은 적재)	2 또는 3
동승자 제외 운전자와 적재 허용 중량에 이르는 수하물 (혹은 적재)	2 또는 3 또는 4

이 표는 몇 가지 예시입니다. 어떠한 경우라도 도로가 잘 보이고 다른 운전자의 눈이 부시지 않도록 차량 적재 상태에 따라 스위치 A 를 조정하십시오.

경음기와 지시등

경음기



경음기를 울리려면 스티어링 휠 **A** 부분을 누릅니다.

헤드램프 점멸

헤드램프를 점멸시키려면 레버 **1**을 운전자 쪽으로 당겼다가 놓습니다.

방향 지시등

레버 **1**을 스티어링 휠이 움직이는 방향과 동일한 방향으로 움직이면 됩니다.

원터치 모드

레버 **1**을 위쪽이나 아래쪽으로 고정 위치에 멈추지 않도록 살짝 이동했다가 놓으면 레버가 원래 위치로 돌아오고 해당 방향 지시등이 세 번 점멸합니다.

비상 점멸 표시등



 버튼 **2**를 누릅니다. 4개의 비상 점멸등과 측면 방향 지시등이 동시에 작동합니다.

비상 시 주차할 수 없거나 금지된 장소에 정차할 때, 특이한 주행 조건이나 교통 조건일 경우 다른 운전자에게 이를 알리기 위해서 사용합니다.

와이퍼

앞유리 워셔, 와이퍼

2

일반 와이퍼

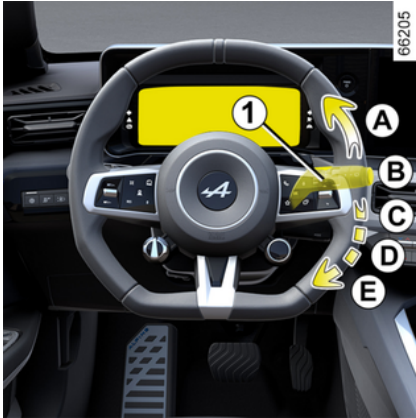

A. 한번 작동:

짧게 밀면 와이퍼가 한 번 분사됩니다.

B. 꺼짐

C. 간헐적 작동:

와이퍼가 수초 간격으로 멈추었다가 작동합니다. 링 2를 돌려서 작동 간격을 변경할 수 있습니다.

D. 저속으로 연속 작동.

E. 고속 연속 작동

66008



특징

주행시 차량이 멈추면 와이퍼 작동 속도도 느려집니다.

예를 들면, 와이퍼의 속도가 빠른 속도일 경우 보통 속도로 느려집니다.

차량이 다시 움직이면, 와이퍼 속도는 원래 선택했던 속도로 되돌아 갑니다.

레버 1로 작동시킨 동작이 우선 적용되고 자동 기능은 취소됩니다.

레인 센싱 와이퍼

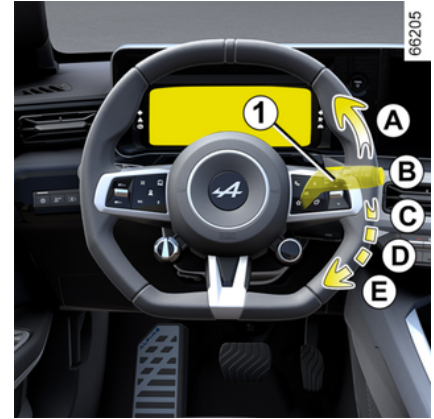

레인 센서는 앞유리의 룸미러 앞쪽에 있습니다.

A. 한번 작동:

짧게 밀면 와이퍼가 한 번 분사됩니다.

B. 꺼짐

와이퍼

66098



C. 레인센싱 와이퍼 기능:

엔진 시동 중에 이 위치가 선택되면 현재 앞유리의 물의 양을 감지하여 그 양에 알맞은 속도로 와이퍼가 움직입니다.

링 **2**를 돌려서 작동 시점과 와이퍼 작동 속도를 변경할 수 있습니다.

- **F**: 최대 감도

- **G**: 최소 감도

감도가 높을수록 와이퍼가 빠르게 반응하고 와이퍼가 빨라집니다.

레인센싱 와이퍼를 활성화하거나 감도를 높이면 와이퍼 블레이드가 한 번 작동합니다.

기능이 비활성화되었음을 확인하기 위해



경고등이 계기판에 나타납니다.

참고:

- 레인 센서는 보조 장치입니다. 시야가 확보되지 않으면 운전자는 수동으로 와이퍼를 작동시켜야 합니다. 안개가 끼거나 눈이 내리는 경우 와이퍼가 자동으로 작동하지 않을 수 있으며 운전자가 작동시켜야 합니다.

- 온도가 0도 이하인 경우 차량 시동 시 레인센싱 와이퍼가 작동하지 않습니다. 차량이 특정 속도(약 8km/h)를 초과하면 자동으로 활성화됩니다.

- 건조한 날씨에는 레인센싱 와이퍼 기능을 활성화하지 마십시오.

- 레인센싱 와이퍼 기능을 활성화하기 전에 앞유리의 서리를 완전히 제거하십시오.

- 자동 세차기를 이용하여 세차할 때는 레버 **1**을 꺾임 위치 **B**로 되돌려서 레인센싱 와이퍼를 비활성화하십시오.

작동 불량

레인센싱 와이퍼가 고장난 경우, 와이퍼는 간헐적으로 설정됩니다. 지정 정비업소로 문의하십시오.

다음과 같은 경우에는 레인 센서의 작동이 방해를 받을 수 있습니다.

- 손상된 와이퍼: 센서의 감지 구역에서 블레이드에 의해 남겨진 물 또는 흔적은 레인센싱 와이퍼의 응답 시간을 증가시키거나 와이퍼 작동 빈도를 증가시킬 수 있습니다.

- 앞유리에서 센서 근처에 부스럭거리거나 균열이 있거나, 앞유리가 먼지, 흙, 벌레, 서리 등으로 가려졌거나, 세척 왁스 및 방수성 화학 물질이 사용된 경우 앞유리 와이퍼가 덜 민감해지거나 전혀 반응하지 않을 수 있습니다.

D. 저속으로 연속 작동.

E. 고속 연속 작동

특징

주행시 차량이 멈추면 와이퍼 작동 속도도 느려집니다.

예를 들면, 와이퍼의 속도가 빠른 속도일 경우 보통 속도로 느려집니다.

차량이 다시 움직이면, 와이퍼 속도는 원래 선택했던 속도로 되돌아 갑니다.

레버 **1**로 작동시킨 동작이 우선 적용되고 자동 기능은 취소됩니다.

주의사항

- 서리가 낀 경우, 와이퍼를 작동하기 전에 블레이드가 앞유리에 달라 붙지 않았는지 확인하십시오. 블레이드가 서리로 고착되어 있을 때 와이퍼를 작동시키면 블레이드와 와이퍼 모터가 손상될 위험이 있습니다.

- 유리가 건조할 때 와이퍼를 작동시키지 마십시오. 이로 인해 블레이드 조기 마모 또는 손상이 발생할 수 있습니다.

앞유리 와이퍼 서비스 위치

이 위치는 앞유리로부터 블레이드를 들어올릴 수 있습니다.

다음과 같은 경우 유용할 수 있습니다.

- 블레이드 청소

- 겨울에 앞유리에서 블레이드 들어올리기

- 블레이드 교체 ➔ 299

엔진 정지 또는 엔진이 작동하는 상태에서 레버 **1**을 두 번 들어 올려 위치 **A**에 배치합니다(한 번 작동).

블레이드가 후드에서 약간 떨어진 위치에 멈춥니다.

와이퍼

시동 스위치가 켜진 상태에서 블레이드를 원 위치시키려면 와이퍼가 앞유리에 놓여 있는지 확인한 뒤 레버 **1**을 위치 **A**로 이동시킵니다. (한 번 작동)

엔진 시동을 걸기 전에 와이퍼를 앞유리 위에 제대로 놓으십시오. 그렇지 않으면 엔진 시동을 걸었을 때 후드나 와이퍼가 손상될 위험이 있습니다.



앞유리 위에서 작업(세차, 김서림 제거, 또는 앞유리 청소 등) 하기 전에, 레버 **1**을 위치 **B**(주차)로 다시 돌립니다.

상해를 입거나 차량이 손상될 위험이 있습니다.



앞유리에 장애물이 있는 경우(먼지, 눈, 얼음, 등), 와이퍼를 작동시키기 전에 앞유리(룸미러 뒤쪽 중앙 부분 포함)를 청소하십시오.(모터 과열의 위험이 있음).

물체가 블레이드 이동을 방해하면 작동이 중지될 수 있습니다.

장애물을 제거하고 와이퍼 레버를 사용하여 와이퍼를 다시 활성화하십시오.

앞유리 워셔

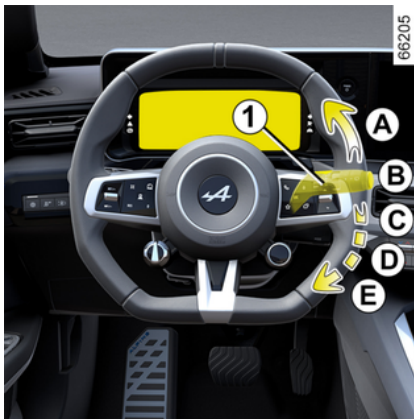

시동 스위치를 **ON**으로 한 상태에서, 레버 **1**을 당겼다가 놓습니다.

길게 당겼다가 놓으면 워셔액이 분사되고 와이퍼가 두 번 작동 후, 몇 초 뒤에 한 번 더 작동합니다.

참고 :

- 레버 **1**을 사용한 앞유리 워셔 작동이 30초 이상 지속되면 워셔 펌프가 중단될 수 있습니다.

이렇게 하면 펌프가 과열되는 것을 방지할 수 있습니다.

- 0도 이하의 온도에서는 세척액이 앞유리에 얼어 붙어 시야가 감소합니다. 청소하기 전에 김서림 제거 컨트롤을 사용하여 앞유리의 김서림을 제거하십시오.



엔진룸에서 작업을 할 때, 앞유리 와이퍼 레버가 **B**(끄기) 위치에 있는지 항상 미리 확인하시기 바랍니다.

부상의 위험이 있습니다.



와이퍼 블레이드의 효율

와이퍼 블레이드의 상태를 확인하십시오. 와이퍼 블레이드의 수명은 어떻게 관리하느냐에 달려있습니다.

- 블레이드는 청결해야 합니다. 블레이드와 유리를 정기적으로 청소해 주십시오.
- 유리가 건조한 상태에서 와이퍼를 사용하지 마십시오.
- 장기간 사용하지 않은 경우 블레이드를 유리에서 떼어 놓습니다.

블레이드의 성능이 저하되기 시작하면 바로 교체하십시오. (약 1년에 한번) ➔ **299 와이퍼 사용 시 주의사항**

- 결빙되거나 눈이 오는 조건에서는 와이퍼 사용 전에 유리를 세척합니다. (모터가 과열될 위험이 있음)
- 와이퍼 블레이드의 움직임을 방해하는 물체가 없는지 확인합니다.

와이퍼

뒷유리 워셔, 와이퍼

뒷유리 와이퍼

66098



 시동 스위치를 ON 시킨 상태에서 레버 1의 링 3을 기호가 표시 2와 정렬될 때까지 돌립니다.

- 꺼짐
- 간헐 와이핑

와이퍼가 수초 간격으로 멈추었다가 작동합니다. 와이퍼 작동은 차량 속도에 따라 달라집니다.

- 저속으로 와이퍼 연속 작동

작동을 중지시키려면 링 3을 다시 돌립니다.

참고: 자동 세차기를 이용하여 세차할 때는 레버 1의 링 3을 끄기 위치로 돌려 놓아 자동 와이퍼를 비활성화하십시오.

사용 권고 사항을 따르십시오.

사용이 끝나면 다음 사용 시 와이퍼가 부주의하게 활성화되지 않도록 리어 와이퍼 컨트롤을 정지 위치로 되돌려야 합니다.

 와이퍼 앞으로 트렁크를 열거나 닫지 마십시오.

 뒷유리에서 작업(세차, 김서림 제거, 청소 등)을 할 때 레버 1을 꺼짐 위치로 놓으십시오. **상해를 입거나 차량이 손상될 위험이 있습니다.**

 **와이퍼 블레이드의 효율**
와이퍼 블레이드의 상태를 확인하십시오. 와이퍼 블레이드의 수명은 어떻게 관리하느냐에 달려있습니다.

- 블레이드는 청결해야 합니다. 블레이드와 유리를 정기적으로 청소해 주십시오.
- 유리가 건조한 상태에서 와이퍼를 사용하지 마십시오.
- 장기간 사용하지 않은 경우 블레이드를 유리에서 떼어 놓습니다.

블레이드의 성능이 저하되기 시작하면 바로 교체하십시오. (약 1년에 한번) ➔ **299 와이퍼 사용 시 주의사항**

- 결빙되거나 눈이 오는 조건에서는 와이퍼 사용 전에 유리를 세척합니다. (모터가 과열될 위험이 있음)
- 와이퍼 블레이드의 움직임을 방해하는 물체가 없는지 확인합니다.

와이퍼

뒷유리 와이퍼 작동/작동해제

2

후진 기어가 체결되면 간헐 와이핑이 작동됩니다. (앞유리 와이퍼가 작동 중일 경우) 차량에 차량 환경 설정 메뉴가 장착된 경우 이 기능을 활성화 또는 비활성화할 수 있습니다. ➔ 120

차량 환경 설정 메뉴가 장착되지 않은 차량의 경우 이 기능을 지정 정비업소에서 비활성화할 수 있습니다.

뒷유리에 장애물이 있는 경우(먼지, 눈 등) 와이퍼는 모든 장애물을 쓸어내려고 시도합니다. 장애물로 인해 블레이드가 움직이지 못하면 와이퍼가 중단될 수 있습니다. 장애물을 제거하고 30초 동안 기다렸다고 와이퍼 레버를 사용하여 와이퍼를 다시 활성화하십시오.

주의사항

- 얼음이 낀 경우, 와이퍼를 작동하기 전에 블레이드가 앞유리에 달라 붙지 않았는지 확인하십시오. 블레이드가 얼음으로 고착되어 있을 때 와이퍼를 작동시키면 블레이드와 와이퍼 모터가 손상될 위험이 있습니다.
- 유리가 건조할 때 와이퍼를 작동시키지 마십시오. 이로 인해 블레이드 조기 마모 또는 손상이 발생할 수 있습니다.

뒷유리 와이퍼/워셔



시동 스위치를 ON으로 한 상태에서 레버 1을 길게 당겼다 놓습니다.

레버를 길게 당겼다 놓으면 워셔액이 분사되고 뒷유리 와이퍼가 두 번 작동 후, 수 초 뒤에 한 번 더 작동합니다(드립 와이퍼 기능).

레버를 놓으면 와이퍼 기능으로 다시 돌아갑니다.

참고 :

- 레버 1를 사용한 뒷유리 워셔 작동이 30초 이상 지속되면 뒷유리 워셔 펌프가 중단될 수 있습니다. **이렇게 하면 펌프가 과열되는 것을 방지할 수 있습니다.**

- 0도 이하의 온도에서는 워셔액이 뒷유리에 얼어 붙어 시야가 감소됩니다. 뒷유리를 청소하기 전에 김서림 제거 컨트롤을 사용하여 뒷유리를 김서림을 제거하십시오.

엔진 시동, 정지

엔진 시동



67199

카드가 감지 범위 1 내에 있어야 합니다.

시동하려면:

- 브레이크 페달을 밟습니다.
- 버튼 2를 누릅니다. "준비" 메시지가 계기판에 표시되면서 동시에 경보음이 울립니다.

차속이 약 5 km/h 이상일 때 메시지가 사라집니다.



특징

- 시동 조건 중 하나라도 충족되지 않는다면 "브레이크를 밟고 + START" 메시지가 계기판에 표시됩니다.
- 경우에 따라 스타트 버튼 2를 누른 상태에서 스티어링 휠을 좌우로 돌려 스티어링 휠의 잠금을 해제해야 할 수도 있습니다. 이 경우 "핸들을 돌리면서 + START" 메시지가 표시됩니다.

i 차량에 따라 카드의 모든 기능을 제공하는 디지털 키가 있을 수 있습니다. 하지만, 카드를 차량 내부에 두고 디지털 키로 도어를 잠그면 카드의 모든 기능의 작동이 중지됩니다. 자세한 내용은 "디지털 키" 섹션을 참조하십시오 → 56.

i 멀티미디어 시스템을 통해 시스템을 업데이트하는 동안에는 차량 시동이 불가능합니다. 업데이트가 완료될 때까지 기다렸다가 차량 시동을 겁니다. 시스템 업데이트에 대한 자세한 내용은 멀티미디어 설명서를 참조하십시오.

i 충전선이 차량에서 분리되어야만 차량은 출발할 수 있습니다.

엔진 시동, 정지



트렁크가 열린 상태에서 "핸즈프리" 시동 걸기

이 경우 분실 위험을 방지하기 위해 트렁크에 카드를 두어서는 안됩니다.

액세서리 기능

(시동스위치 ON)

승차만 하고 바로 사용할 수 있는 기능(라디오, 내비게이션, 와이퍼 등)도 있습니다.

다른 기능을 사용하려면 승객실에 카드를 두고 페달을 누르지 말고 버튼 **2**를 누르십시오.

작동 불량



경우에 따라 인텔리전트 스마트카드가 작동하지 않을 수 있습니다.

- 카드 배터리가 방전되었거나 보조 12V 배터리가 방전된 경우
- 카드와 동일한 주파수에서 작동하는 기기(모니터, 휴대폰, 비디오 게임 장치 등)가 근처에 있을 때
- 차량이 고주파의 전자기장 내에 있는 경우

"카드존에 두고 START버튼누름" 메시지가 계기판에 표시됩니다.

브레이크 페달을 밟은 다음 카드 **4** (버튼을 아래로 해서)를 상단 콘솔 **A**의 "핸즈프리" 카드 배치 영역 **3**에 놓습니다.

버튼 **2**를 눌러 차량을 시동합니다. 메시지가 사라집니다.

엔진 시동, 정지

엔진 정지



차량은 정지 상태에 있어야 합니다.

버튼 **2**를 누릅니다. 엔진이 멈추고 계기판에서 "준비" 메시지가 사라지고 전자식 주차 브레이크가 체결됩니다.

엔진을 끌 때 카드가 차량 안에 없으면 계기판에 "카드 감지불가 START 길게누름"라는 메시지가 표시됩니다. 버튼 **2**를 2초 이상 누릅니다.

엔진이 꺼져도 사용하던 액세서리(라디오 등)는 약 45분간 계속 작동합니다.

운전석 도어를 열면 액세서리 작동이 중지됩니다.



차량이 완전히 멈추기 전에 절대로 엔진 시동을 끄지 마십시오. 엔진이 멈추게 되면, 보조 장치들이 작동하지 않습니다. 엔진이 멈추게 되면, 파워 스티어링 그리고 airbags 및 프리텐셔너 같은 패시브형 안전 장치들이 작동하지 않게 됩니다.



차량을 주차하거나 정지시킬 때 운전자의 책임
절대로 어린이나 보호가 필요한 성인 또는 반려 동물을 잠시라도 차량 안에 남겨두지 마십시오. 어린이 등을 차량 안에 남겨둘 경우 시동을 걸거나 윈도우 등의 장치를 작동하거나 도어를 잠궈 본인이나 다른 사람들을 위험에 처하게 할 수 있습니다. 게다가 덥거나 햇볕이 강한 날에는 차량 내부의 온도가 급속하게 올라갑니다.
사망이나 중상의 위험이 있습니다.

스탠딩 스타트 절차



스탠딩 스타트 절차(Launch Control)는 타이어-지면 접지력이 최적일 때 차량이 최대 속도로 가속할 수 있도록 하는 기능입니다.

참고: 이 Launch Control 기능은 트랙션 배터리와 엔진이 작동 온도에 도달한 경우에만 사용할 수 있습니다.

최상의 성능을 얻으려면 배터리가 대부분 충전된 상태에서 이 기능을 사용하는 것이 좋습니다.



시스템을 과다 사용할 경우 기계 부품의 서비스 수명이 감소됩니다. 자세한 내용은 지정 정비업소로 문의하십시오.

경계설정

시스템은 다음과 같이 활성화됩니다.

- 엔진이 작동 중이고 차량이 정지된 상태에서 **D** 위치를 체결할 경우
- Sport 모드가 활성화된 경우 → **255**
- 왼발로 브레이크 페달을 세게 밟을 경우
- 브레이크 페달에 발을 올려 놓고 계기판에 "Launch Control 사용 가능 풀 스톱" 메시지가 표시될 때까지 스티어링 휠 1의 추월(OV) 버튼을 누른 경우
- 해제 버튼 1
- 60초 이내에 왼발로 브레이크 페달을 밟은 상태에서 계기판에 "Launch Control 활성화 브레이크 풀기" 메시지가 표시될 때까지 오른발을 사용하여 **저항 지점을 넘어서까지** 엑셀 페달을 완전히 밟은 경우.
- 4초 이내에 브레이크 페달에서 발을 떼면 계기판에 특별한 애니메이션과 함께 스포티한 사운드가 걸립니다



미끄럽거나 젖은 도로에서는 이 기능을 사용하지 마십시오. **차량의 조향 능력이 상실될 위험이 있습니다.**

시스템 작동해제 조건

특정 조건에서는 다음과 같이 시스템이 작동되지 않습니다.

- **R** 또는 **N** 위치를 체결한 경우
- 절전 또는 일반 모드가 활성화된 상태에서, 계기판에 "Launch Control 이에서 불가 DRIVE MODE" 메시지가 표시된 경우 → **255**
- 트랙션 배터리 충전 수준이 너무 낮은 경우

- 트랙션 배터리 온도가 너무 낮거나 너무 높은 경우
- 엔진 온도가 너무 낮거나 너무 높은 경우
- 차량 시스템(ESC 등) 고장 발생 시.

참고: 이들 조건 중 하나에 의해 기능이 금지된 경우, 계기판에 "Launch Control 사용 불가능" 메시지가 표시됩니다.



이 기능을 사용하면 타이어 마모 속도가 크게 가속화됩니다
→ **287.**



이 기능을 사용하면 가속이 증가하기 때문에 교통 상황이 허용하고 현지 주행 규정을 준수하는 경우에만 사용해야 합니다.

다.
사용할 때마다 먼저 모든 조건이 충족되었는지 확인하십시오.
사고 또는 심각한 부상 위험이 있습니다.

"OVERTAKE" 기능

소개



스티어링 휠의 "OV" 버튼 **1**을 누르면 엔진이 최대 성능을 전달하게 되어 차량 가속이 즉시 증가됩니다.

기능을 활성화된 상태로 유지하려면 "OV" 버튼 **1**을 길게 눌러야 합니다. 기능의 최대 지속 시간은 약 10초입니다.

이 시간 이후 밧/또는 버튼에서 손을 떼면 차량이 정상 작동을 재개합니다.



이 기능을 사용하면 가속이 증가하기 때문에 교통 상황이 허용하고 현지 주행 규정을 준수하는 경우에만 사용해야 합니다.

다. 사용할 때마다 먼저 모든 조건이 충족되었는지 확인하십시오. 사고 또는 심각한 부상 위험이 있습니다.

경계설정

기능을 활성화하려면 다음 조건을 충족시켜야 합니다.

- 엔진을 시동을 켜 상태에서 **D** 위치에 체결되어 있습니다.
- Normal 또는 Sport 모드가 활성화되었습니다 ➔ **255**.
- 차량 속도가 0이 아닙니다.
- 가속 페달을 밟은 경우
- 트랙션 배터리와 엔진이 작동 온도에 도달했습니다.

디스플레이



언제든지 계기판에 표시된 "OV" 게이지 **2**의 남은 범위를 참조하여 기능을 사용할 수 있는지를 확인할 수 있습니다.

"OV" 게이지 **2**가 비어 있으면 기능을 더 이상 사용할 수 없으며 서서히 충전될 때까지 기다려야 합니다. 이렇게 하려면 "OV" 버튼 **1**에서 손을 떼면 게이지 **2**가 점차적으로 재충전되기 시작합니다.

"OV" 게이지 **2**를 완전히 충전하는 데 필요한 시간은 최대 30초입니다.

참고: 기능을 활성화하기 위해 게이지 **2**가 완전히 충전될 때까지 기다릴 필요는 없습니다. 게이지가 비어 있지 않은 한 사용이 가능합니다.

"OVERTAKE" 기능

시스템 작동해제 조건

특정 조건에서는 다음과 같이 시스템이 작동되지 않습니다.

- R 또는 N 위치를 체결한 경우
 - "Save(절전)" 모드가 활성화되어 있습니다.
- 이러한 경우 계기판에 "Overtake 이 에서 불가 DRIVE MODE" 메시지가 표시됩니다
- 255.
- "OV" 게이지 2가 비어 있습니다.
 - 트랙션 배터리 충전 수준이 너무 낮은 경우
 - 차량 시스템(ESC 등) 고장 발생 시.

작동 제한 및 일시적으로 사용할 수 없음

특정 조건(배터리 또는 엔진 온도가 너무 뜨겁거나 너무 차가운 등)에서는 "추월" 기능의 가용성이 제한되거나 일시적으로 금지될 수 있습니다.

기능이 제한되면 계기판의 "OV" 게이지 2가 완전히 충전되지 않을 수 있습니다.

기능이 금지되면 계기판에서 "OV" 게이지 2가 비어 있는 것으로 표시됩니다. "OV" 버튼 1을 누르면 계기판에 "Overtake 사용 불가능" 메시지가 나타나 기능을 사용할 수 없음을 알려줍니다.

속도 컨트롤

선택 컨트롤



R, N 및 **D** 스위치를 사용하면 다음과 같은 다양한 변속기 위치를 체결할 수 있습니다.

- **R**: 후진
- **N**: 중립
- **D**: 자동 모드 주행.

체결된 위치가 계기판에 표시되어 확인할 수 있습니다.

N 위치를 체결하려면

차량이 정지해 있고 엔진이 구동 중인 상태에서 브레이크 페달을 밟고 **N** 스위치를 짧게 누릅니다(**N** 스위치의 내장 표시등이 흰색으로 켜지고 계기판에 **N**이 표시됨).

자동 모드 주행

차량이 정지해 있고, 엔진이 구동 중이고, 브레이크 페달 위에 발을 얹은 상태에서 **D** 스위치를 짧게 누릅니다(**D** 스위치의 내장 표시등이 흰색으로 켜지고 계기판에 **D**이 표시됨).

참고: 차량이 정지해 있는 상태에서 **D, R** 위치가 체결된 경우 엑셀 페달을 밟지 않은 상태에서도 브레이크 페달에서 발을 떼자마자 차량이 전진합니다.

조건 중 하나가 충족되지 않으면 약 5초 동안 현재 위치가 깜박이고 "브레이크 페달을 깊게 밟으십시오" 메시지가 약 5초 동안 계기판에 표시됩니다.

대부분의 교통 상황에서는 스위치를 조작하지 않아도 됩니다.

참고: 엔진이 구동 중이고 차량이 0 ~ 14km/h 사이에서 움직이고 **N** 또는 **R** 위치가 체결된 상태에서는 **D** 위치를 체결하기 위해 브레이크 페달을 밟아야 할 필요가 없습니다. 이 기능은 여러 번 전진과 후진을 반복해야 하는 주차 조작 중에 유용합니다.

후진 기어를 선택하려면

차량이 정지해 있고, 엔진이 구동 중이고, 브레이크 페달 위에 발을 얹은 상태에서 **R** 스위치를 짧게 누릅니다(**R** 스위치의 내장 표시등이 흰색으로 켜지고 계기판에 **R**이 표시됨).



차량이 정지해 있는 상태에서 **D, R** 위치가 체결된 경우 (엑셀 페달을 밟지 않은 상태에서도) 브레이크 페달에서 발을 떼자마자 차량이 전진합니다.

브레이크 페달을 밟지 않은 경우, 현재 위치가 약 5초 동안 깜박이고 계기판에서 표시등 **I**이 계속 표시됩니다.

참고: 엔진이 구동 중이고 차량이 0에서 10km/h 사이에서 움직이고 **N** 또는 **D** 위치가 체결된 상태에서는 **R** 위치를 체결하기 위해 브레이크 페달을 밟아야 할 필요가 없습니다. 이 기능은 여러 번 전진과 후진을 반복해야 하는 주차 조작 중에 유용합니다.

차량 주차

차량이 정지되어 있는 상태에서 브레이크 페달을 밟고 **N** 스위치를 짧게 누릅니다.

참고: 엔진이 정지된 후 체결된 상태에서는 차량 시동 스위치를 다시 ON 시킬 때까지는 **N** 위치가 유지됩니다.

주차 브레이크가 걸려 있고 차량이 움직이지 않는지 확인하십시오 → 151.

속도 컨트롤



전자식 주차 브레이크는 차량을 고정하는 데 사용할 수 있습니다. 차량에서 내리기 전에, 주차 브레이크가 작동되어 있는지 확인하십시오. 전자식 주차 브레이크 체결 사실은 도어가 잠길 때까지 계기판에서 전자식 주차 브레이크 스위치의 표시등

이 켜져 있고  이 켜지면서 확인됩니다. 차량에 따라 윈드실드 상단에 이를 상기시키는 라벨이 부착되어 있습니다
➔ 151.



기어 컨트롤 N 위치를 체결해도 구동 휠이 기계적으로 잠기지 않으므로 차량에서 내리기 전에 차량이 고정되어 있는지 확인하십시오.



안전을 위하여 차량이 완전히 멈추기 전에 절대로 엔진 시동을 끄지 마십시오.



차량 후진 시 차량 하부와 장애물과의 충돌(연석, 높은 보도블럭, 기타 도로 시설물 등)은 차량에 손상을 입힐 수 있습니다(리어 서스펜션의 변형 등).

만약 충돌이 있었다면, 사전에 사고를 방지하기 위해 지정 정비업소에서 차량 점검을 받으십시오.

작동 불량

엔진 고장이나 전기적 고장(배터리 고장 등)이 발생한 경우 차량이 제대로 고정되었는지 확인합니다.

회생 제동 시스템

소개



①



가속 페달에서 발을 떼면 차량은 회생 제동을 사용하여 차량 속도를 늦춥니다.

이 에너지가 모두 트랙션 배터리를 재충전하기 위해 전기로 변환됩니다.

스티어링 휠 컨트롤 **2**를 사용하면 회생 제동을 높이거나 낮출 수 있습니다.



어떤 경우에도 회생 제동이 브레이크 페달로 제동하는 것을 대신할 수는 없습니다.



특정 조건(완전히 충전된 배터리가 너무 뜨겁거나 너무 차갑거나 엔진이 뜨거움 등)에서는 회생 제동 시스템 성능이 제한되어 엑셀 페달에서 발을 떼 때 엔진 제동이 감소됩니다. 계기판의 파워 미터 표시등 **1**은 사용 가능한 회생 제동 가능성을 알려줍니다. 그럼에도 불구하고 브레이크 페달을 사용할 때 제동 능력은 유지되며 여전히 차량 속도를 제한할 수 있습니다.

회생 제동 변경 컨트롤 2

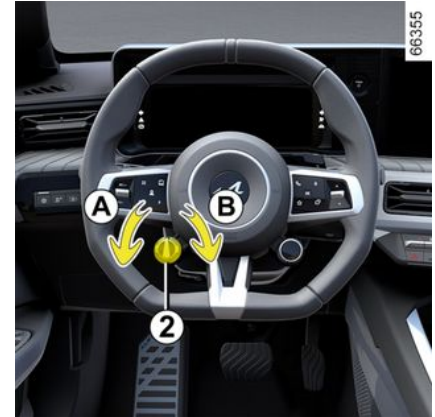

터치 컨트롤 **2**를 사용하면 회생 제동 수준을 변경할 수 있습니다.

- 엑셀 페달에서 발을 떼 때 엔진 제동을 높이려면 컨트롤 **2**를 **A** 쪽으로 돌립니다.
- 엑셀 페달에서 발을 떼 때 엔진 제동을 낮추려면 컨트롤 **2**를 **B** 쪽으로 돌립니다.

컨트롤 **2**를 사용하여 선택한 레벨은 어댑티브 크루즈 컨트롤 기능이 활성화되어 있는 동안에는 작동하지 않습니다 ➔ 221.

회생 제동 시스템

회생 제동 컨트롤을 이용한 주행



컨트롤 **2**를 사용하여 선택한 레벨에 따라 표시기 **3**은 회생 제동 수준을 알려줍니다.

- **C**: 부드럽고 경제적인 승차감을 위한 "프리휠" 레벨로, 기본적으로 절전 모드와 연관되어 있습니다. 예측을 더 많이 하면서 운전해야 합니다.
- **D**: 엑셀 페달에서 발을 뺄 때 낮은 정도의 엔진 제동, 기본적으로 일반 및 스포츠 모드와 연관되어 있습니다.
- **E**: 엑셀 페달에서 발을 뺄 때 중간 정도의 엔진 제동
- **F**: 엑셀 페달에서 발을 뺄 때 높은 정도의 엔진 제동.

참고: 엔진이 꺼지면 현재의 회생 제동 수준이 저장됩니다.



회생 제동 수준

주차 브레이크

전자식 파킹 브레이크(EPB)

보조 작동



전자식 주차 브레이크 작동

차량이 정지된 상태에서, 다음과 같은 경우 전자식 주차 브레이크를 사용하여 차량을 움직이지 않도록 고정시킬 수 있습니다.

- 엔진 START/STOP 버튼 1을 눌러
- 또는
- 운전석 안전 벨트가 풀렸을 때
- 또는
- 운전석 도어가 열렸을 때.



전자식 주차 브레이크는 차량을 고정하는 데 사용할 수 있습니다. 차량에서 내리기 전에, 주차 브레이크가 작동되어 있는지 확인하십시오. 스위치 3의 경고등 2

및 계기판의 경고등 (P) 이 점등되어 주차 브레이크가 체결되었음을 나타내지만 도어가 잠기면 꺼집니다. 차량에 따라 앞유리 윗부분에 스티커가 붙어 있어 이를 다시 한번 상기시켜 줍니다.

다른 모든 경우에는 전자식 주차 브레이크가 자동으로 체결되지 않습니다. 수동 모드를 사용해야 합니다.

전자식 주차 브레이크가 체결되었음을 확인해

주기 위해 계기판의 (P) 경고등과 스위치 3의 경고등 2가 점등합니다.

엔진이 꺼진 후, 전자식 주차 브레이크가 체결되

고 몇 분 후에 표시등 2이 꺼지는데, (P) 경고등은 차량을 잠글 때 꺼집니다.

참고: 일부 상황(전자식 주차 브레이크 장애, 주차 브레이크 수동 해제 등)에서 전자식 주차 브레이크가 해제되었음을 나타내기 위해 경고음이 울리고 계기판에서 "주차브레이크를 작동해 주십시오" 메시지가 표시됩니다.

- 시동이 켜진 경우: 운전석 도어를 열었을 경우
- 엔진이 꺼진 경우: 프런트 도어를 열었을 경우

주차 브레이크

이 경우 전자식 주차 브레이크를 체결하려면 스위치 **3**을 당겼다가 놓습니다.

보조 주차 브레이크 해제

주차 브레이크는 다음과 같은 경우에 해제됩니다.

- 차량이 가속하기 시작할 때 또는
- **N**에서 **R/D**로 변속했을 때.



전자식 주차 브레이크는 차량을 고정하는 데 사용할 수 있습니다. 차량에서 내리기 전에, 주차 브레이크가 작동되어 있는지 확인하십시오. 스위치 **3**의 경고등 **2** 및 계기판의 경고등 이 점등되어 주차 브레이크가 체결되었음을 나타내지만 도어가 잠기면 꺼집니다. 차량에 따라 앞유리 뒷부분에 스티커가 붙어 있어 이를 다시 한번 상기시켜 줍니다.

수동 조작

전자식 주차 브레이크를 수동으로 적용할 수 있습니다.

EPB 수동 적용

스위치 **3**을 당깁니다. 경고등 **2** 및  경고등이 계기판에 표시됩니다.

EPB 수동 해제

집화 스위치를 켜려면 페달을 밟지 않고 버튼 **1**을 누릅니다. 브레이크 페달을 밟은 다음 스위치 **3**를 누릅니다. 스위치의 표시등 **2** 및 계기판에

표시된  경고등이 모두 사라집니다.

수동으로 주차 브레이크 작동

전자식 주차 브레이크를 수동으로 체결하려면 (적색 신호에서 멈추거나 엔진이 작동 중일 때 멈춤 등): 스위치 **3**을 당겼다가 놓습니다. 차량에 다시 시동을 걸면 EPB도 자동으로 해제됩니다.



특수 상황

예를 들어, 경사면이나 트레일러 견인 중에 주차하려면 최대 제동을 가능하게 하기 위해 스위치 **3**을 몇 초 동안 당깁니다.

운전석 도어가 열리거나 바르게 닫히지 않고, 운전석 안전 벨트를 착용하지 않고 엔진이 구동 중이면 안전을 위해 자동 해제 기능이 비활성화됩니다(운전자가 없는 차량이 혼자 굴러가는 것을 막기 위함) 운전자가 가속 페달을 밟으면 "주차 브레이크를 해제하십시오" 메시지가 계기판에 표시됩니다.

작동 불량

- 작동 이상이 발생한 경우 계기판에서

 경고등이 "주차브레이크를 점검해 주십시오" 메시지와 함께 점등하며, 경우에 따라  경고등도 함께 점등할 수 있습니다. 신속하게 지정 정비업소에 문의하십시오.

- 전자식 주차 브레이크 작동 이상이 발생한 경우 "주차 브레이크 실패" 메시지와 함께

 경고등이 켜지고 경고음이 울리고

경우에 따라  경고등이 나타납니다.

- 주차 브레이크가 고장난 경우 계기판이 꺼진 상태에서 스위치 **2**의 표시등이 깜박입니다.

이 경우 교통상황에 따라 신속하게 차량을 멈추십시오.



"전기 시스템에 이상이 있습니다" 또는 "배터리 점검" 또는 "주차 브레이크 실패" 메시지가 표시되면 약 10초 동안 스위치 **3**을 당겨 차량을 고정시켜야 합니다. 경사가 급하거나 필요한 경우, 차량의 휠을 버팀목으로 고정하십시오. **차량이 예기치 않게 움직일 위험이 있습니다.** 지정 정비업소에 문의하십시오.



주차 브레이크를 밟지 않고 엔진을 끄지 않고 차에서 내리지 마십시오. 엔진이 구동 중이고 기어를 넣은 차량이 멈춰 있는 경우 가속을 하면 차량이 움직일 수 있습니다. **사고 위험이 있습니다.**

주차 브레이크



경고등, 표시등이나 경보음이
정상대로 돌아오지 않으면 계
기판에 이상이 발생한 것입니
다. 이 경우 교통상황에 따라

신속하게 차량을 정지시키십시오. 차량이
제대로 고정되었는지 확인하고 지정 정비
업소에 문의하십시오.

주차 브레이크

"Autohold" 기능

3

주차 브레이크

소개

차량이 정지한 경우(예: 적색 신호등, 교차로, 교통 정체 등) 이 기능은 운전자가 브레이크 페달에서 발을 뺀 경우에도 제동력을 보장합니다.

제동력은 기어 체결 시 운전자가 충분히 가속하면 즉시 해제됩니다.

활성화



스위치 1을 누릅니다.

스위치 2의 경고등이 켜져서 기능이 활성화되었음을 확인해 줍니다.

비활성화

스위치 1을 누릅니다. 차량에 제동력이 적용되는 경우에도 브레이크 페달을 밟아도 됩니다.

스위치 2의 경고등이 사라져서 기능이 비활성화되었음을 확인해 줍니다.

제동력이 유지되면 다음과 같은 경우 주차 브레이크가 자동으로 적용됩니다.

- 운전자가 도어를 여는 경우
- 또는
- 운전자가 안전 벨트를 푸는 경우
- 또는
- 차량이 약 3분 이상 동안 고정된 경우



매 시동시, 이 기능은 엔진이 마지막으로 꺼질 때 설정된 모드를 계속합니다.



전자식 주차 브레이크는 차량을 고정하는 데 사용할 수 있습니다. 차량에서 내리기 전에, 주차 브레이크가 작동되어 있는지 확인하십시오. 스위치 2에서 표시등이 켜지고 도어가 잠길 때까지 계기판에



경고등이 나타납니다. 차량에 따라 앞유리 윗부분에 스티커가 붙어 있어 이를 다시 한번 상기시켜 줍니다.

- 운전석 도어가 닫히는 경우
그리고

- 운전석 안전 벨트를 착용하는 경우
그리고

- EPB가 해제되었습니다.
그리고

- 차량이 매우 가파른 경사면에 고정되어 있지 않습니다.

제동력 유지 여부는 계기판의  경고등에 의해 확인됩니다.

제동력을 중단하기 위한 조건

다음과 같은 조건을 충족해야 합니다.

- 운전자가 체결된 기어로 충분히 가속합니다.
또는

- 운전자가 기능을 비활성화합니다.



경고등이 계기판에서 사라집니다.

제동력을 유지하기 위한 조건

다음과 같은 조건을 충족해야 합니다.

환경보호

소개

귀하의 차량은 수명이 다할 때까지 **친환경적**일 수 있도록 설계되었습니다. 제조 과정이나 사용하는 동안, 수명이 다하는 때까지 그러합니다.

제조

차량은 공장 주변 주민과 생태에 환경적 영향을 최소화하면서 제조되고 있습니다. 수자원이나 에너지의 소비를 줄이고 소음과 시각적 공해요소, 대기오염과 폐수 배출을 최소화하면서 폐기물 분리, 재활용에 힘쓰고 있습니다.

환경보호에 기여하십시오

- 수명이 다한 부품과 차량은 함부로 버려서는 안됩니다. 환경 기준을 준수하는 승인된 업체에 인계해야 합니다.



61496

- 타이어와 같이 일상적인 차량 유지 관리 중에 교체되는 마모된 부품 및 구성품은 전용 수거 장소에서 폐기해야 합니다.

- 교체된 마모된 **전기 및 전자** 구성품(예: 배터리 등)은 일반 쓰레기와 같이 버리면 안 됩니다. 지정 정비업소로 가져가거나 적절한 재활용 시설에 대해 지역 당국으로 문의하십시오.

- 수명이 다한 차량의 재활용을 최적화하려면 지정 정비업소에 문의하거나 제조사의 웹사이트를 방문하여 현지 법규를 준수하면서 환경을 보존하는 수거 지점을 안내받을 수 있습니다.

순환

귀하의 차량은 85% 이상 재활용 가능하고 95% 이상 회수 가능합니다.

따라서 차량의 많은 부품들이 재활용 가능하도록 제작되었습니다.

소재와 구조가 다음을 위해 신중하게 설계되었습니다.

- 이들 구성 부품을 전문 회사에서 쉽게 탈거하고 재처리할 수 있도록 하기 위해
- 순환 경제(재사용, 재활용, 회수 등)를 촉진하기 위해

이는 특히 전기 자동차 배터리에 더 적용됩니다.

원자재 자원을 보존하기 위해 귀하의 차량에는 재활용 플라스틱이나 재생 가능한 소재로 만들어진 부품이 많이 포함되어 있습니다.

주행에 관한 조언, ECO 드라이브

소개

주행가능거리는 표준 규제 방법에 따라 인증됩니다. 모든 제조업체에 동일하게 적용되므로 차량을 다른 차량과 비교해 볼 수 있습니다.

실제 주행가능거리는 차량 사용 조건, 장착된 장치 및 사용자의 운전 스타일에 따라 달라집니다. 주행가능거리를 최적화하려면 다음 조건을 참조하십시오.

버전에 따라, 보다 환경 친화적인 주행을 할 수 있는 기능이 제공됩니다.

- 계기판:
 - 전력계
- 멀티미디어 화면:
 - 에너지 소비량과 관련된 데이터
 - 에너지 소모 그래프
 - 운전 스타일에 따른 점수
 - Eco 주행 관련 조언
 - 경로 플래너
 - α 절전 주행 모드.

파워 미터

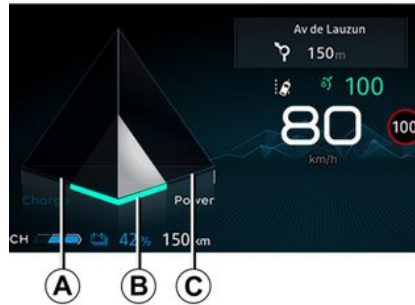

(계기판의)

에코미터는 차량이 움직일 때 소비되거나 회수된 에너지를 실시간으로 보여줍니다.

"에너지 회복" A 구간 zone

운전 중 발을 가속 페달에서 떼거나 브레이크 페달을 밟으면 감속하는 동안 엔진은 전류를 만들어 내는데 이 에너지는 차량을 감속하고 트랙션 배터리를 충전하는 데 사용됩니다 → 149.

"최적" B 구간

회수와 에너지 소비 사이의 균형을 이루는 경제적인 주행을 나타냅니다.

"에너지 소비량" C 사용 영역

트랙션 배터리는 전기차의 운영을 위해 필요한 에너지를 엔진에 공급합니다.



이 정보의 내용과 표시는 선택한 주변 설정에 따라 달라집니다

→ 117.

총 주행거리

차량에 장착된 경우, 엔진이 꺼지면 멀티미디어 화면 3에 "주행 기록"이 표시됩니다. 이 기록은 마지막 주행과 관련된 정보를 보여줍니다.

- 평균 에너지 소비량
- 주행한 거리 킬로미터
- 가속, 급제동 사전경고장치 및 속도 관리 기술을 고려한 전체 등급
- 등급을 개선할 수 있는 조언.

자세한 내용은 멀티미디어 설명서를 참조하십시오.

내비게이션 시스템

내비게이션 시스템에서 제공되는 정보(교통 정보, 가장 가까운 충전소 등)를 이용하면 여행을 쉽게 관리충전 시간을 최적화할 수 있습니다.

절전 모드

절전 모드는 차량 주행 가능 거리를 최적화해 주는 기능입니다. 차량의 에너지 소비 시스템(에어컨 등)과 차량의 동작(가속, 크루즈 컨트롤, 감속 등)에 영향을 미칩니다

주행에 관한 조언, ECO 드라이브

멀티미디어 화면 3에서 활성화/비활성화



차량에 따라 기능을 활성화하거나 비활성화하려면 멀티미디어 지침을 참조하십시오.

스위치 4를 사용한 활성화/비활성화



차량에 따라 스위치 4를 누릅니다.

주행 중, 엔진 성능을 높이기 위해 절전 모드를 일시 종료할 수 있습니다.

이를 위해 가속 페달을 신속하고 깊게 밟으십시오. 가속 페달을 다시 약하게 밟으면 절전 모드가 다시 활성화됩니다.



저장 모드가 활성화되어 있는 동안, 차량 속도가 약 130km/h로 제한됩니다.

주행 가능 거리: 권장 사항

실제 사용 시 전기 차량의 주행 가능 거리는 운전자가 제어할 수 있는 여러 요인에 따라 달라질 수 있으며, 부분적으로는 주행 가능 거리가 상당히 증가할 수 있습니다.

해당 요인은 다음과 같습니다.

- 속도와 운전 습관
- 도로의 상태
- 히터 사용량
- 타이어
- 전기 편의장치의 사용
- 차량의 적재

또한 절전 모드를 활성화하면 차량이 모든 에너지 소비(엔진 출력 등)를 관리하여 소비를 최대한 줄일 수 있습니다 → 157.

속도와 운전 습관



62427

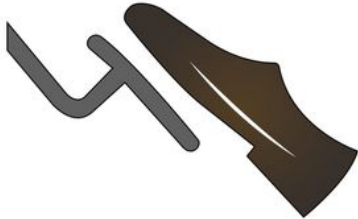

고속으로 운전하면 주행 가능 거리가 크게 줄어 듭니다.

예시 (일정 속도일 때)

- 속도를 약 130 km/h에서 110 km/h로 줄이면 주행에 필요한 연료를 약 20% 절약할 수 있습니다.
- 속도를 약 90km/h에서 80km/h로 줄이면 주행 가능 거리를 최대 10%까지 늘릴 수 있습니다.

급가속, 급제동 주행은 차량의 주행 가능 거리를 감소시킵니다. 부드러운 운전 습관을 선택하십시오.

권장 사항

- 일정 속도로 주행하십시오.
- 주행 상황을 확인할 수 있는 도구(순간 연료 소비량, 주행 기록 등)를 정기적으로 사용하십시오 → 157.
- 에너지 소모가 너무 크지 않도록 운전하십시오.
- 에너지 회복 우선: 돌발 상황에 대비하여 가속 페달에서 발을 떼거나 천천히 제동하십시오.

도로의 상태



66286

3

언덕길을 오를 때 동일한 속도를 유지하지 말고 평지에서보다 지나치게 가속하지 마십시오. 언덕을 오르는 동안 가속 페달을 같은 힘으로 밟으십시오.

주행 가능 거리: 권장 사항

히터 및 에어컨 사용

62429

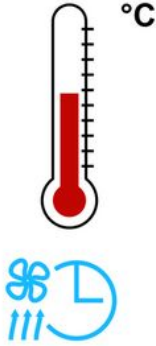

난방 및 에어컨을 사용하면 주행 가능 거리가 감소합니다.

차량 주행거리를 유지하려면 차량을 사용하기 전에 "프로그래밍" 모드를 선택하는 것이 좋습니다 → 262.

차량의 적재

차량에 불필요한 물건을 적재하지 마십시오.

타이어

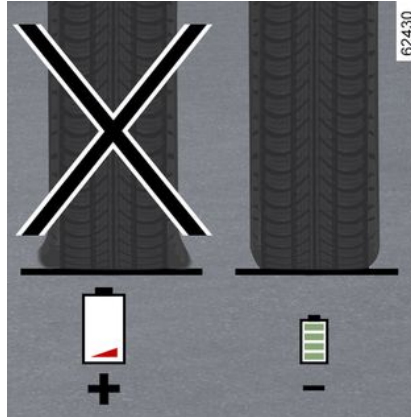

타이어 공기압이 부족하면 에너지 소비가 증가됩니다. 차량의 권장 공기압을 지켜주시기 바랍니다.

타이어 교체시에는 기본 장착된 타이어와 무게, 타입, 구조가 같은 동일한 브랜드의 것으로 바꾸시기 바랍니다. 권장되지 않는 타이어를 사용하면 차량 주행 가능 거리가 크게 줄어들 수 있습니다 → 287.

타이어 공기압 감지 시스템

소개



본 시스템이 장착된 차량은 시스템이 차량의 타이어 공기압을 감지합니다.

작동 원리

각각의 휠에는 타이어 공기압을 정기적으로 측정하는 센서가 주입 밸브에 장착되어 있습니다. 시스템에서 계기판 1에 현재 압력을 표시하고 불충분한 경우 운전자에게 경고합니다.

타이어 공기압 표준값 초기화

다음의 경우에 필요합니다.

- 타이어 공기압 표준값을 주행 상황에 맞게 변경하여야 하는 경우(짐 적재 또는 비적재 시, 고속도로 주행 시 등)

- 휠 위치 교체 후(그러나 위치 교체를 하지 않는 것이 좋습니다).

- 타이어 교체 후

반드시 타이어 네 개 모두가 주행 후 열이 충분히 식어 냉각되어 있을 때 초기화를 해야 합니다.

타이어 공기압은 반드시 차량 운행 상황에 적합해야 합니다. (짐 적재 또는 비적재 시, 고속도로 주행 시 등)

i 차량에 내비게이션 시스템이 장착된 경우, 멀티미디어 스크린을 사용하여 재설정 절차를 수행할 수도 있습니다. 관련 설명서를 참조하십시오.



계기판 1을 통한 재설정 절차

차량 전원이 켜지고, **차량 정차 상태에서,**

- "" 탭 « 타이어 공기압 »에 도달할 때까지 필요한 만큼 스위치 2를 위쪽/아래쪽으로 반복적으로 누릅니다.

- 스위치 2를 아래쪽으로 (약 3초 동안) 길게 누르면 재설정이 시작됩니다.

깜박이는 타이어 기호는 기존 타이어 공기압 값 재설정 요청이 승인되었음을 나타냅니다.

몇 분 정도 주행해야 재설정될 수 있습니다.

재설정 후 짧은 주행이 이어진 경우, 여러 번 연속으로 재시작한 후에도 메시지 표시의 3단계 표시가 계속 표시될 수 있습니다.

참고: 타이어 공기압 표준값은 도어 측면에 표시된 권장값보다 높아야 합니다.

멀티미디어 화면 3을 통한 재설정 절차



3

타이어 공기압 감지 시스템

재설정 절차는 차량이 정지되어 있고 점화 스위치가 켜져 있는 상태에서 수행해야 합니다.

자세한 내용은 멀티미디어 설명서를 참조하십시오.

3





STOP 경고등이 점등할 경우 안전을 위해 교통 상황에 따라 신속하게 차량을 정지시키십시오.

타이어 공기압 감지 시스템

메시지 표시

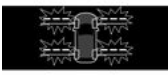
표에는 타이어 재설정 절차와 관련하여 표시 가능한 메시지가 나와 있습니다.

스텝	디스플레이	메시지	해석
1		타이어 공기압 재설정, 길게 누르십시오.	시동을 켜고 차량이 정지한 상태에서 4개의 타이어 공기압 재설정을 시작하려면, 스위치 2 를 아래쪽으로 길게 누릅니다.
2		타이어 공기압 학습이 시작됨	각 휠 앞의 "---" 기호가 깜박이며 시스템이 네 바퀴 모두에 대해 타이어 공기압 재설정을 등록했음을 나타냅니다.
3			각 휠 앞의 "---" 기호는 계속 켜져 있습니다. 이 시스템은 4개의 타이어 모두의 타이어 공기압을 재설정합니다. 이제 주행할 수 있습니다. 참고 : 재설정하는 동안 타이어 공기압 모니터링은 계속 작동합니다.
4			4개의 타이어의 공기압 값이 표시됩니다. 재설정 절차가 성공적으로 완료된 것입니다.

타이어 공기압 감지 시스템

타이어 공기압 조정

4개의 타이어 공기압은 타이어가 식은 상태에서 설정해야 합니다. (운전석 도어 가장자리에 있는 라벨 참조)

타이어가 식었을 때 타이어 공기압을 점검할 수 없다면, 권장 공기압에서 0.2~0.3bar (3PSI) 높여야 합니다.

뜨거운(주행 후 타이어의 온도가 높은 상태) 타이어에서는 공기를 빼내지 마십시오.



본 기능은 주행 보조 기능입니다.

본 기능은 운전자를 대신할 수 없습니다.

따라서 어떠한 경우에도 운전자의 주의 또는 책임이 매우 중요합니다.

타이어 공기압은 한 달에 한번 점검하십시오.

휠/타이어 교체

타이어를 교체하고 해당 시스템과 호환되는 액세서리를 공식 판매점에서 구입 가능한지 알아보려면 지정 정비업소에 문의하십시오. 기타 액세서리를 사용하는 경우 시스템이 올바르게 작동하지 않거나 센서가 손상될 수 있습니다.



타이어 교체

주행 후 시스템이 휠의 위치와 공기압을 바르게 인식하려면 몇 분이 소요될 수 있습니다.

모든 작업이 종료된 후 타이어 공기압을 확인하십시오.

타이어 수리 제품 및 리페어 키트



특수 제작된 밸브이므로 네트워크에서 승인한 장비만 사용하십시오.









페이지 ➔ 290를 참조하십시오.

타이어 공기압 감지 시스템

타이어 공기압 이상

계기판의 정보는 타이어 공기압의 모든 잠재적 이상(예: 공기압 부족 또는 타이어 펑크)을 나타냅니다. **STOP** 경고등은 안전을 위해 교통 상황에 따라 신속하게 차량을 멈출 것을 요구합니다.

표에는 시스템에서 타이어 공기압 이상을 감지할 때 계기판 7에 표시되는 경고 메시지가 나열되어 있습니다.

경고등	메시지	디스플레이 (차량 사양에 따라 서)	해석
 켜짐 (깜박이지 않음)	타이어 공기압 이 낮습니다		휠 및 관련 압력 값은 노란색으로 표시됩니다. 타이어 공기압 부족이 감지되었음을 나타냅니다. 타이어 4개의 압력을 점검하고 조정하여 시스템을 재설정합니다.
 + STOP 켜짐 (깜박이지 않음)	타이어 손상으로 매우 위험합니다		휠 및 관련 압력 값은 빨간색으로 표시됩니다. 이는 해당 타이어가 파손되었거나 공기압이 매우 부족함을 나타냅니다. 냉각 시 타이어 4개의 압력을 조정하고 타이어 공기압이 부족할 경우 시스템을 재설정합니다. 타이어가 파열된 경우 타이어를 교체하십시오(또는 교체하도록 요청합니다).
 가 깜박이다가 계속 켜져 있으면서 동시에  경고등이 표시됩니다.	타이어 공기압 센서 점검해 주십시오		하나 이상의 휠이 더 이상 표시되지 않습니다. 이는 적어도 하나 이상의 타이어에 센서가 장착되지 않았거나 센서에 이상이 있음을 나타냅니다. 서비스 센터에 문의하십시오.
 켜짐 (깜박이지 않음)			이는 시스템이 각 타이어의 압력을 결정할 수 없음을 나타냅니다. 이 문제는 지정 정비업소에서 권장하지 않는 센서를 사용하였기 때문일 수 있습니다. 타이어 공기압 센서 감지 시스템이 작동 상태를 유지합니다.

주행 보조 장치

소개

앞좌석 안전장치는 차량 사양에 따라 다음 항목으로 구성되어 있습니다.

- ABS(휠 잠김방지 시스템)

- 언더스티어 제어 기능 및 트랙션 컨트롤을 포함한 전자식자세제어장치ESC,
- 차량 사양에 따라 급제동 사전경고장치를 포함한 비상 브레이크 지원 시스템
- 경사로 밀림방지장치,
- 다중 충돌 제동,
- 회생 제동 시스템.

다른 주행 보조 시스템은 이 전단지에 설명되어 있습니다.



이 기능들은 극한의 주행 상황에서 주행 조건에 맞게 차량 작동을 제어할 수 있는 추가적인 보조 장치입니다.

이 기능이 운전자를 대신하는 것은 아닙니다. 또한 차량의 성능 한계를 높일 수 없으며 운전자가 신속하게 조작하게 해줄 수 없습니다. 따라서 어떠한 경우에도 차량 조작 시 운전자의 주의 또는 책임이 매우 중요합니다(운전자는 항상 주행 시 발생할 수 있는 갑작스러운 상황에 대비해야 합니다).

ABS (휠 잠김방지 시스템)

급제동시 ABS는 휠이 잠기는 것을 방지해 제동 거리를 제어하고 차량 조향성을 유지해 줍니다.

이러한 상황에서, 차량은 조향이 가능하게 되어 제동 중 장애물을 피하기 쉽도록 도와 줍니다 또한 본 시스템은 특히 마찰력이 적은 도로(젖은 노면 등)에서 제동 거리가 최적화되도록 합니다.



ABS 시스템이 작동되면 운전자는 브레이크 페달에서 진동과 함께 작동음을 들을 수 있습니다. ABS는 어떠한 경우에도 타이어의 접지력과 관련된 차량의 "물리적" 성능을 향상시켜주지 않습니다. 따라서 안전 주행을 위한 규칙(예를 들어 앞 차량과의 안전 거리 확보)을 반드시 준수해야 합니다.



비상시 브레이크 페달을 **힘껏** 지속적으로 밟고 계십시오. 브레이크 페달을 반복해서 밟았다 땀(펄핑) 필요가 없습니다. ABS가 브레이크 시스템에 적용된 힘을 조절할 것입니다.

작동 불량

- 계기판에서 차량에 따라 "ABS 장치를 점검해 주십시오", "브레이크 장치를 점검해 주십시오" 및 "ESC 장치를 점검해 주십시오" 메시지

와 함께  및  이 점등되는 경우: ABS, ESC 및 비상 브레이크 지원은 비활성화되지만 **제동은 여전히 가능합니다.**

- 계기판에 "브레이크 장치에 이상이 있습니다" 메시지와 함께  ,  , 

및 **STOP** 이 점등되는 경우: 이는 브레이크 시스템에 고장이 있음을 나타냅니다.

두 경우 모두 지정 정비업소로 문의하십시오.



ABS의 작동 불량 시 브레이크 시스템은 부분적으로 작동됩니다. 그러나 **갑자기 제동을 걸면 위험합니다.** 교통 상황에 따라 신속하게 차량을 멈추십시오. 지정 정비업소로 문의하십시오.

언더스티어 컨트롤 기능 및 트랙션 컨트롤이 포함된 Electronic stability control ESC

차체자세 제어 프로그램 ESC

본 시스템은 "극한의" 주행 상황(장애물을 피하거나 방향전환시 접지력 손실 등)에서 운전자가 차량을 제어하는데 도움을 주는 장치입니다.

작동 원리

스티어링 휠의 센서가 운전자가 원하는 주행 경로를 감지합니다.

차량 전반에 위치한 다른 여러 센서가 실제 경로를 측정합니다.

시스템은 운전자 입력을 차량의 실제 방향과 비교하여 필요한 경우 특정 휠의 제동 및/또는 엔

주행 보조 장치

진 출력을 조절하면서 차량 주행 상태를 제어합니다. 시스템이 체결되는 경우 계기판에서



표시등이 깜박입니다.

오버/언더스티어 제어 기능

본 시스템은 언더스티어가 발생한 경우 ESC 작동을 최적화합니다(프론트 액슬 접지력 손실 등).

트랙션 컨트롤

본 시스템은 구동 휠의 미끄러짐을 방지하고 시동, 가속 혹은 감속시 차량을 제어하는 데 도움을 주는 시스템입니다.

작동 원리

본 시스템은 휠 센서를 사용하여 항상 구동 휠의 속도를 측정 및 비교하여 과도하게 회전하는 휠을 파악합니다. 휠이 미끄러지기 시작하면 시스템은 구동 휠이 적절한 수준의 접지력을 가질 때까지 자동으로 제동시킵니다.

작동 불량

시스템이 작동 이상을 감지하면 계기판에 "ESC 장치를 점검해 주십시오" 메시지와



경고등이 나타납니다. 이러한 경우 ESC와 트랙션 컨트롤 기능은 비활성화 됩니다.

서 비스 센터에 문의하십시오.

비상시 브레이크 지원

본 시스템은 차량의 제동거리를 줄이는 ABS 보조 시스템입니다.

작동 원리

시스템이 급제동 상황을 감지하면 시스템의 기능을 최대로 작동시켜 ABS 시스템이 최적으로 작동하도록 유도합니다. 이 경우 급제동 시 브레이크 시스템의 기능을 순간 최대로 작동시켜 ABS 시스템이 최적으로 작동하도록 유도합니다.

브레이크 페달에서 발을 떼지 않는 한 ABS 브레이크 시스템이 유지됩니다.

브레이크드림 커징

차량 사양에 따라 차속이 급격하게 감속하는 경우 이틀 등이 점멸합니다.

급제동 사전경고장치

차량 사양에 따라 가속 페달에서 급하게 발을 뺄 경우 시스템이 제동을 예상하고 제동거리를 줄입니다.

특수 상황

크루즈 컨트롤이 작동할 때

- 가속 페달을 사용하다가 발을 뺄 경우, 시스템이 작동할 수 있습니다.
- 가속 페달을 사용하지 않으면 시스템이 작동하지 않습니다.

작동 불량

시스템이 작동 이상을 감지하면 계기판에서 "브레이크 장치를 점검해 주십시오" 메시지와 동시



경고등이 나타납니다.

서 비스 센터에 문의하십시오.



이 기능들은 극한의 주행 상황에서 주행 조건에 맞게 차량 작동을 제어할 수 있는 추가적인 보조 장치입니다.

이러한 기능이 운전자를 대신하는 것은 아닙니다. 또한 차량의 성능 한계를 높일 수 없으며 운전자가 신속하게 조작하게 해줄 수 없습니다. 따라서 어떠한 경우에도 차량 조작 시 운전자의 주의 또는 책임이 매우 중요합니다(운전자는 항상 주행 시 발생할 수 있는 갑작스러운 상황에 대비해야 합니다).

경사로 밀림방지 장치

경사로의 경사도에 따라 시스템은 언덕에서 출발할 때 운전자를 보조합니다. 오르막에서 출발 시 가속을 하기 위해 운전자가 브레이크 페달에서 발을 떼는 순간 차량이 뒤로 미끄러지는 것을 막기 위해 브레이크를 자동으로 잡아줍니다.

시스템 기능

이 시스템은 기어 컨트롤 가 N 이외의 다른 위치에 있을 때와 (브레이크 페달을 밟아) 차량이 완전히 정지한 때만 작동합니다.

차량을 약 2초간 움직이지 않게 할 수 있습니다. 그 후에는 브레이크 기능이 서서히 감소하며 언덕 지형을 따라 움직입니다.

주행 보조 장치



경사로 밀림 방지 장치는 모든 도로 상황에서 차량이 뒤로 미끄러지는 것을 완벽하게 막을 수는 없습니다(매우 급하게 경

사진 곳 등).

따라서 운전자는 언제나 브레이크 페달을 밟아 차량이 뒤로 미끄러지는 것을 막을 수 있어야 합니다.

정지를 길게 할 경우 경사로 밀림방지 기능을 사용해서는 안됩니다. 브레이크 페달을 사용하십시오.

이 기능은 차량을 영구적으로 고정하도록 설계되지 않았습니다.

필요하다면 브레이크 페달을 밟아 차량을 정지시키십시오.

운전자는 미끄러운 노면이나 접지력이 낮은 곳에서 특히 주의하여야 합니다.

심각한 부상을 입을 수 있습니다.

다중 충돌 제동

다중 충돌 제동은 차량을 일시적으로 정지시켜서 사고 후의 추가 충돌 위험을 줄여줍니다.

작동 원리

에어백 시스템이 충돌을 감지하면 프리텐서너 나 에어백이 트리거되고 → 75 "다중 충돌 제동" 기능이 전자식 자세 제어 장치 프로그램 (ESC)을 활성화하여 차량을 제동합니다.

다음과 같은 경우 다중 충돌 제동이 작동 중에 비활성화됩니다.

- 운전자가 브레이크 페달을 밟아서 생성되는 제동력이 이 기능에 의해 트리거되는 자동 제동에 의해 생성된 힘보다 큰 경우.

참고: 다중 충돌 제동을 위해서는 해당 차량의 제동 시스템이 올바르게 기능해야 합니다.

작동 불량

시스템이 작동 이상을 감지하면 계기판에 "점검

사후 충돌" 메시지와,  경고등이 나타납니다.

이 경우 기능이 비활성화됩니다. 서비스 센터에 문의하십시오.

회생 제동 시스템

제동시, 회생 제동 시스템은 차량 감속에 의해 생성된 에너지를 전기 에너지로 변환할 수 있습니다.

이 시스템은 400 V 트랙션 배터리를 재충전하고 더 큰 차량 주행거리를 제공합니다.

작동 불량

- 계기판에서  가 켜지고 동시에 "브레이크 장치를 점검해 주십시오" 메시지가 표시되는 경우: **보조 기능이 계속 작동합니다.**

이러한 조건에서 브레이크 페달을 밟는 느낌이 다를 수 있습니다.

페달에 강한 연속 압력을 가하는 것이 좋습니다. 서비스 센터에 문의하십시오.

- 계기판에서 **STOP** 가 켜지고 동시에 "브레이크 장치에 이상이 있습니다" 메시지가 표시되는 경우: **브레이크 장치에 이상이 있음을 나타냅니다.**

지정 정비업소에 문의하십시오.



STOP 경고등이 점등할 경우 안전을 위해 교통 상황에 따라 신속하게 차량을 정지시키십시오. 엔진 시동을 끄고 시동을 다시 걸지 마십시오. 지정 정비업소로 문의하십시오.

추가 주행 보조 기능

My Safety

소개

"My Safety(내 안전)" 기능을 사용하면 운전자 지원 기능 세트를 동시에 비활성화하거나 활성화할 수 있습니다.

차량에 따라 멀티미디어 화면에서 집단적으로 주행 보조 기능을 선택하여 "My Safety" 기능을 구성할 수 있습니다.

작동



"ALL ON" 모드

차량 사양에 따라 관련 주행 장치의 기능 및 구성은 다음과 같습니다.

- 과속 사운드 경고 → 199,

- 차선 이탈 방지 → 170,
- 운전자 주의 경고 → 197
- 비상 차선 이탈 방지 → 177.

"ALL ON" 모드가 활성화된 경우, 이를 확인하기 위해 계기판에 "My Safety All ON 선택 완료" 메시지가 표시됩니다. 이 모드에서 사용할 수 있는 주행 보조 기능이 활성화됩니다.

"Custom" 모드

이 모드에서, 이전에 "My Safety Custom(내 안전 맞춤 설정)" 설정을 사용하여 구성했던 "ALL ON" 모드에서 사용할 수 있는 특정 주행 보조 기능을 비활성화하거나 다시 활성화할 수 있습니다.

"Perso" 모드를 활성화하려면 시동 스위치를 ON으로 한 상태에서 버튼 1을 두 번 연속으로 누릅니다. 처음 누르면 계기판에 "다시 밝아서 활성화 My Safety Perso" 메시지가 표시됩니다. 두 번째 누르면 버튼 1의 표시등이 꺼집니다. "Perso" 모드가 활성화된 경우, "My Safety Perso 선택 완료" 메시지가 계기판에 표시됩니다.

"ALL ON" 모드로 다시 전환하려면, 버튼 1을 한번 누릅니다. 버튼 1의 표시등이 켜집니다.



차량에 따라 그리고 마지막으로 엔진을 멈춘 이후 시간이 지남에 따라 다음과 같은 경우 "ALL ON" 모드가 다시 활성화됩니다.

- 차량이 잠금 해제되었을 때
또는
- 도어가 열렸을 때
또는
- 엔진이 다시 시동될 때.

My Safety Perso 구성



안전을 위해 차량이 정지된 상태에서 조절하십시오.



"맞춤 설정" 모드에 저장된 "My Safety Custom(내 안전 맞춤 설정)" 설정은 마지막으로 시동을 끄거나 도어를 잠갔을 때 저장됩니다.

추가 주행 보조 기능

멀티미디어 스크린 2에서 구성



자세한 내용은 멀티미디어 설명서를 참조하십시오.

차선 이탈방지 보조

소개



이 기능은 카메라 1의 정보를 사용하여 방향지시등을 작동하지 않고 실선이나 점선을 벗어나거나 도로변에 접근할 때(칸막이, 장벽, 포장 도로, 제방 등) 차량 스티어링 시스템에 대한 수정 조치를 작동합니다.

설정에 따라 방향지시등을 작동하지 않고 점선 차선을 넘을 경우, 시스템은,

- 스티어링 시스템에 대한 조정 없이 운전자에게 경고만 하거나,

또는

- 스티어링 시스템을 조정해 줍니다.



스티어링 휠을 조작하여 언제든지 차량 제어를 다시 시작할 수 있습니다.

카메라 1의 위치

앞유리가 먼지, 진흙, 물방울, 눈, 물방울 등에 의해 가려지지 않았는지 확인하십시오.



본 기능은 주행 보조 기능입니다. 이 기능은 운전자의 주의 또는 책임을 대체할 수 없으며 운전자는 어떠한 경우에도 항상 차량을 통제하고 있어야 합니다.

추가 주행 보조 기능

활성화/비활성화



멀티미디어 화면 2에서



자세한 내용은 멀티미디어 설명서를 참조하십시오.

스위치 3 사용



- 기능을 비활성화하려면 "My Safety" 기능 → 169의 "Perso" 모드에서 이전에 비활성화된 경우, 스위치 3을 두 번 누릅니다.  경고등이 계기판에 노란색으로 표시됩니다.
- 기능을 다시 활성화하려면, 스위치 3을 한번 누릅니다.  경고등이 계기판에 표시됩니다.

작동



기능이 활성화되면  경고등과 좌측 및 우측 선 표시등 4가 계기판에서 회색으로 표시됩니다.

이 기능은 차량 속도가 약 70km/h를 초과하고

 경고등과 우측 또는 좌측 선 표시등 4가 흰색으로 표시되는 경우 경고하거나 개입하도록 설정되어 있습니다.

이 기능은 다음과 상황에서 작동합니다.

- 차량이 방향 지시등을 작동하지 않고 도로변에 접근하는 경우
- 차량이 방향 지시등을 활성화하지 않고 실선을 침범한 경우
- "접선에서 작동" 설정을 선택한 경우, 방향 지시등을 작동하지 않는 상태로 차량이 접선을 침범한 경우.

추가 주행 보조 기능

이러한 경우

- 이 기능은 차량의 스티어링 시스템에서 차량 궤적을 수정하기 위한 동작을 트리거합니다.

- 위반한 선 옆에 있는  경고등과 표시등 4가 계기판에서 노란색으로 바뀝니다.

스티어링 시스템의 시정 조치가 충분하지 않은 경우, 스티어링 휠에서 진동이 느껴지는 동시에

위반한 선의 측면에 있는  경고등과 표시등 4가 계기판에서 빨간색으로 변경됩니다.

"점선에서 작동" 설정을 선택하지 않은 경우, 방향 지시등을 활성화하지 않은 상태로 차량이 점선을 넘어가고 차선에 충분히 가까운 도로변이 없으면 이 기능이 경고음을 울립니다.

이 경우 이 기능은 운전자에게 다음과 같이 경고합니다.

- 스티어링 휠의 진동

그리고

- 위반한 선 옆에 있는  경고등과 표시등 4가 계기판에서 빨간색으로 바뀝니다.

참고: 굵은 도로에서 이 기능을 사용하면 굴곡부가 약간 잘릴 수 있습니다.

특수 상황

"핸들제어유지요망" 경고

- 시스템이 작동 중이지만 스티어링 휠에서 어떠한 활동도 감지되지 않는 경우, 계기판에서 "핸들제어유지요망" 메시지가 표시되면서 동시에 경보음이 울리고, 차량에 따라 운전자가 차

량에 대한 제어권을 다시 얻게 될 때까지  경고등이 빨간색으로 표시됩니다.

- 시스템이 너무 오랫동안 작동된 경우, 계기판에 "핸들제어유지요망" 메시지가 표시되면서 동시에 경보음이 울리고, 차량에 따라 운전자가 차량에 대한 제어권을 다시 얻게 될 때까지

 경고등이 빨간색으로 표시되면서 동시에 해당 선 옆에서 표시등 4가 깜박입니다.



스티어링 휠을 움직여 언제든지 궤적 보정을 중단할 수 있습니다.



"액티브 드라이버 어시스트"가 장착된 차량

"차선 이탈 방지" 기능과 동시에 "차선 중앙 유지" 기능이 활성화될 경우, 경고등 표시는 다음과 같이 달라집니다.

- "차선 중앙 유지" 기능이 작동 중인 경우: 계기판에서  경고등이 흰색 또는 회색으로

표시되는 대신 녹색  경고등이 표시됩니다. 따라서 "차선 중앙 유지" 기능 상태는 사용자에게 알린다는 측면에서 우선적으로 제공됩니다.

- "차선 중앙 유지" 기능이 대기 상태로 전환되고 "차선 이탈 방지" 기능이 경고하거나 개입하

지 않는 경우: 계기판에서  경고등이 흰색이나 회색으로 표시되는 대신  경고등

이 회색으로 표시됩니다. 따라서 "차선 중앙 유지" 기능 상태는 사용자에게 알린다는 측면에서 우선적으로 제공됩니다.

- "차선 중앙 유지" 기능이 대기 상태로 전환되면서 동시에 "차선 이탈 방지" 기능이 준비되거나

나 작동 중인 경우: 계기판에서  경고등이 빨간색이나 노란색으로 표시됩니다. 따라서 "차선 이탈 방지" 기능 상태가 사용자에게 알린다는 측면에서 우선적으로 제공됩니다.

어떤 경우든 차량의 조향 시스템을 제어할 때 해당 기능의 상태를 항상 알 수 있습니다. 가장 유용한 정보가 항상 표시됩니다.

기능이 일시적으로 사용 불가/비활성화되는 경우

다음과 같은 경우 시스템을 일시적으로 사용할 수 없습니다.

- 매우 빠르게 차선을 이탈한 경우
- 한 차선으로 계속 주행하는 경우
- 차선 변경 약 4초 후
- 급커브 길
- 시야 부족
- 방향지시등 중 하나를 작동시킨 경우
- 비상 점멸 표시등이 켜진 경우
- 후진 기어 체결 시
- 급가속
- 차선 폭이 변경된 경우
- 차체 자세 제어장치 작동 시
- 휠 잠금방지 시스템 작동 시
- 긴급제동 보조 시스템 작동 시
- "차선 중앙 유지" 기능과 같은 조향 시스템을 제어하는 다른 기능의 개입.

추가 주행 보조 기능

이 기능을 사용할 수 없는 경우,  경고등과 좌측 및 우측 보정 표시등 4가 계기판에서 회색으로 바뀝니다.

전면 카메라가 가려지면, 계기판에 전방 카메라 시야확보 불가 메시지가 표시됩니다. 센서가 있는 영역을 정소하십시오.

자동 비활성화

이 기능은 다음과 같은 경우 자동으로 비활성화됩니다.

- 차량 다이نام릭스 제어 시스템이 비활성화된 경우
- 차체 자세 제어 시스템이 오작동하는 경우
- 휠 잠김 방지 시스템이 오작동하는 경우,
- 견인바가 트레일러 히치 소켓에 전기적으로 연결된 경우,
-  경고등이 나타나는 경우.

기능이 비활성화되면  경고등이 계기판에서 노란색으로 표시됩니다.

멀티미디어 화면 2에서 설정 조정



스위치 3 사용



멀티미디어 스크린 2의 기능 설정에 진입하려면 멀티미디어 설명서를 참조하십시오.

- "점선 개입": 차량이 방향 지시등을 작동하지 않은 상태로 점선을 통과하는 경우, 이 기능의 대응을 선택하려면 이 설정을 사용합니다.

- 선택한 설정: 이 기능은 차량의 조향 시스템에 개입하여 차량 궤적을 수정할 수 있습니다.

- 설정이 선택되지 않음: 이 기능은 차량 궤적을 수정하지 않은 상태로 스티어링 휠의 진동을 통해 운전자에게 경고할 수 있습니다.

- "진동 세기": "차선 이탈 방지" 기능을 위해 스티어링 휠 진동을 조정합니다.

- "차선 이탈 방지 보조": 차선 감지 감도 레벨을 조정합니다. 이렇게 하려면 다음을 선택합니다.

- "느림": 가로 지를 때 차선이 감지됨,
- "보통": 접근 시 차선이 감지됨,
- "빠름" 근처에서 차선이 감지됨.

자세한 내용은 멀티미디어 설명서를 참조하십시오.

작동 불량

시스템이 작동 이상을 감지하면, 왼쪽 및 오른쪽

선 표시등과  경고등이 계기판에서 노란색으로 표시됩니다.

경우에 따라 다음 메시지가 함께 표시됩니다.

- « 주행 보조 기능 불가 »;

또는

- « 전방 카메라 점검해 주십시오 »;

추가 주행 보조 기능

또는

- « 주행 보조 확인하십시오 ».
서비스 센터에 문의하십시오.

3

추가 주행 보조 기능

경고



본 기능은 주행 보조 기능입니다. 이 기능은 운전자의 주의 또는 책임을 대체할 수 없으며 운전자는 어떠한 경우에도 항상 차량을 통제하고 있어야 합니다.

시스템 점검/수리

- 충격이 발생하는 경우, 카메라 정렬이 바뀔 수 있으며 그 결과, 작동이 영향을 받을 수 있습니다. 기능을 비활성화한 다음 지정 정비업소에 문의하십시오.
- 카메라가 위치해 있는 영역에서의 모든 작업(수리, 교체, 앞유리 개조 등)은 자격을 갖춘 전문가가 수행해야 합니다.

지정 정비업소만 시스템을 정비할 자격이 있습니다.

시스템이 방해받는 경우

다음과 같은 일부 조건은 시스템 작동을 방해하거나 손상시킬 수 있습니다.

- 앞유리가 (먼지, 얼음, 눈, 물방울 등으로) 가려진 경우,
- 복잡한 환경(터널 등),
- 나쁜 기상 조건 (눈, 비, 우박, 블랙 아이스 등)
- 시야 불량 (야간, 안개 등)
- 차로 표시가 불규칙하거나 구분하기 어려운 경우(예: 일부가 지워지거나, 간격이 너무 크거나, 고르지 못한 노면 등),
- 눈이 부신 경우 (눈부신 태양, 반대 방향으로 주행하는 차량의 램프 등)
- 도로가 좁거나, 구불구불하거나, 울퉁불퉁한 경우 (급커브길 등)
- 같은 차선에서 이동 중인 차량을 가까이에서 따라 가는 경우

이 경우 기능 "차선 이탈 방지 보조"가 잘못 작동하거나 전혀 작동하지 않을 수 있습니다.

원하지 않는 위험, 부정확한 보정 또는 궤도 수정이 없는 경우.

기능 작동 해제

다음과 같은 경우 시스템을 비활성화해야 합니다.

- 카메라의 영역이 손상된 경우(앞유리 측면 또는 실내 룸미러 측면)
- 도로가 미끄러운 경우(눈, 빙판, 수막 현상, 자갈 등),
- 시야 불량 (야간, 안개 등)
- 앞유리에 금이 가거나 왜곡된 경우(이 지역에서는 앞유리를 수리하지 말고 지정 정비업소에서 변경).
- 차량이 트레일러 또는 캐러밴을 견인하고 있는 경우

추가 주행 보조 기능

- 차량이 여러 개의 표면 표시가 있는 영역에 진입하고 있는 경우(도로 작업이 있는 영역 등)

추가 주행 보조 기능

비상 차선 이탈 방지

소개

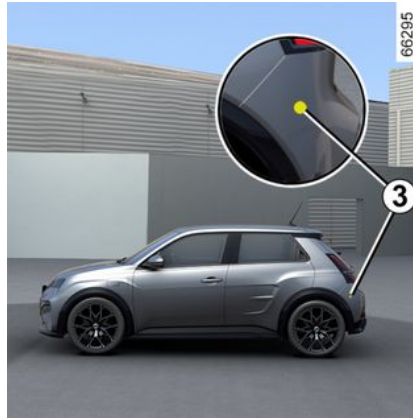

이 기능은 전방 레이더 2 및 카메라 1의 정보를 사용하여, 방향 지시등을 작동하지 않은 상태에서 인접 차선에서 마주 오는 차량과 충돌 위험이 있는 경우 차량 스티어링 시스템에 수정 조치를 발동합니다.

차량 사양에 따라, 이 기능은 측면 레이더 3 및 카메라 1의 정보를 이용하여, 후방 레이더의 감지 영역 내에 동일한 속도 또는 더 빠른 속도로 주행하는 차량과 충돌 위험이 있는 경우, 차량 스티어링 시스템에 수정 조치를 발동합니다.



스티어링 휠을 조작하여 언제든지 차량 제어를 다시 시작할 수 있습니다.



이 시스템은 추가 주행 보조 장치를 제공합니다. 이 시스템은 운전자의 주의 또는 책임을 대체할 수 없습니다. 운전자는 어떠한 경우에도 항상 차량을 통제하고 있어야 합니다.

카메라 1의 위치

앞유리가 먼지, 진흙, 물방울, 눈, 물방울 등에 의해 가려지지 않았는지 확인하십시오.

전방 레이더 2의 위치

레이더 영역이 먼지, 진흙, 눈, 잘못 부착된 전면 번호판에 의해 막히거나, 충돌, 수정(도장 포함) 또는 차량 전방에 장착된 액세서리(앞 범퍼, 로고 등)에 의해 숨겨져 있지 않은지 확인하십시오.

측면 레이더 3의 위치

레이더 영역이 (먼지, 진흙, 눈 등으로) 막히거나 충격을 받거나 변형(도장 등 포함)되지 않았는지 확인하십시오.

기능 활성화 및 비활성화

A "My Safety" 스위치 사용

추가 주행 보조 기능

3



"My Safety" 기능 → 169의 Perso 모드를 통해 기능이 비활성화된 경우, 스위치 **A**를 두 번 누릅니다.

기능을 다시 활성화하려면, 스위치 **A**를 누릅니다.

멀티미디어 화면 **B**에서



자세한 내용은 멀티미디어 설명서를 참조하십시오.

다가오는 차량 감지

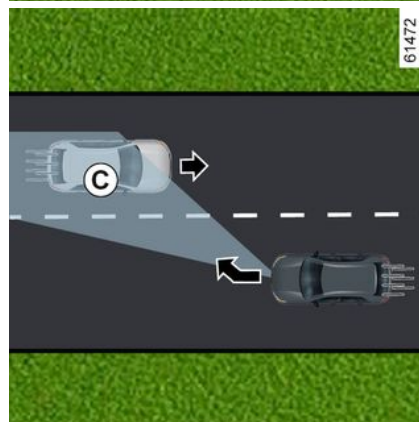
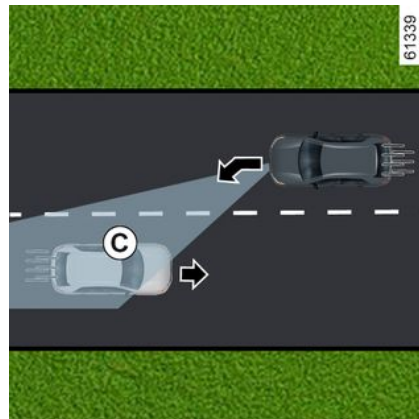

추가 주행 보조 기능



약 70km/h ~ 110km/h 사이의 속도로 주행할 때 방향 지시등을 작동하지 않은 상태에서 인접 차선 및 감지 영역 C 내에서 마주 오는 차량과 충돌할 위험이 있는 경우, 시스템에서

- 충돌 위험이 있음을 경고합니다.

"충돌 위험" 메시지가 빨간색 경고등 4, 해당 측의 선 및 경고음과 함께 계기판에 표시됩니다. 기호 5가 계기판의 해당 측면에 나타납니다.

그리고

- 스티어링 시스템에 대한 수정 조치를 발동합니다.



스티어링 휠을 움직여 언제든지 궤적 보정을 중단할 수 있습니다.



본 기능은 주행 보조 기능입니다.
이 기능은 운전자의 주의 또는 책임을 대체할 수 없으며 운전자는 어떠한 경우에도 항상 차량을 통제하고 있어야 합니다.

접근 속도가 약 200 km/h 이상인 경우(예: 110 km/h로 주행 중이고 차량이 인접 차선에서 91 km/h로 반대 방향으로 주행 중), 기능이 활성화되지 않을 수 있습니다.

추월의 경우

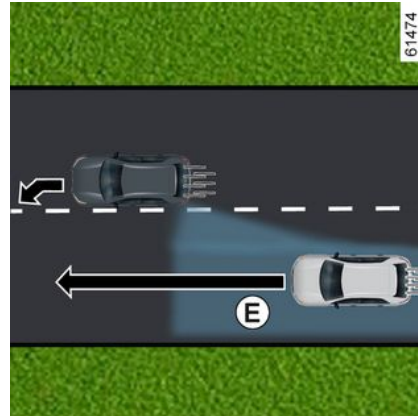
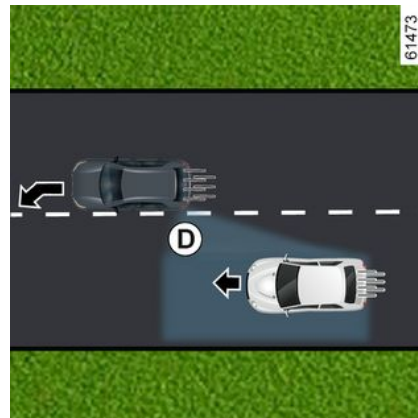

추가 주행 보조 기능

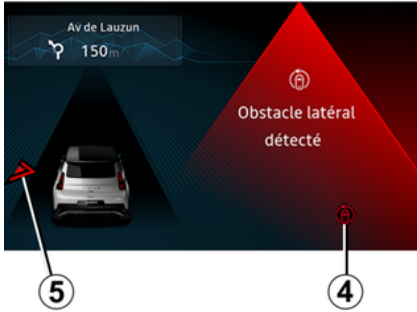

약 70km/h를 초과하는 속도로 주행 중 차량과 같은 방향으로 주행하면서 차선(실선 또는 점선)에 접근하여 시각지대 **D**에 위치한 차량 또는 후방에서 빠르게 접근하여 인접 차선의 감지 영역 **E**에서 충돌할 위험이 있는 경우, 시스템에서

- 충돌 위험에 대해 경고: 경고등 6이 깜박이고 빨간색 경고등 4, 해당 측면의 차선 및 가청 신호와 함께 계기판에 "측방장애물감지 차로 확인하십시오" 메시지가 표시됩니다. 기호 5가 계기판의 해당 측면에 나타납니다.

그리고

- 스티어링 시스템에 대한 수정 조치를 발동합니다.

일시적으로 사용할 수 없음 / 시스템 비활성화

다음과 같은 경우 시스템을 일시적으로 사용할 수 없습니다.

- 매우 빠르게 차선을 이탈할 경우
- 한 차선으로 계속 주행하는 경우
- 차선 변경 약 4초 후
- 급커브길
- 시야 부족
- 방향지시등 작동(인접한 차선에서 다가오는 차량이 감지된 경우에만),
- 비상 점멸 표시등이 켜진 경우
- 급가속
- 차선 폭이 변경된 경우
- 차체 자세 제어장치 작동 시
- 휠 잠김방지 시스템 작동 시
- 액티브 비상 제동 시스템 작동,
- ...

시스템은 다음과 같은 경우 작동시킬 수 없습니다.

- 카메라가 해당 측면에 있는 선(실선 또는 파선)을 감지하지 못하는 경우
- 카메라가 해당 차량이 움직이는 차선의 두 경계를 동시에 감지하지 못하는 경우
- 후진 기어가 들어간 경우
- 카메라의 시야가 방해되는 경우
- 전방 레이더가 가려져 있습니다.
- 차량 사양에 따라 후방 레이더가 가려져 있습니다.
- ...

차량 사양에 따라 측면 레이더 중 하나가 가려지면, 계기판에 ""측면 레이더 시야확보 불가" 메시지가 나타납니다.

전방 레이더가 가려지면, 계기판에 전방 레이더 시야확보 불가 메시지가 표시됩니다.

전면 카메라가 가려지면, 계기판에 전방 카메라 시야확보 불가 메시지가 표시됩니다.

센서가 있는 영역을 청소하십시오.

기능 자동 비활성화

시스템은 다음과 같은 경우 자동으로 비활성화됩니다.

- 차량 다이내믹스 제어 시스템이 비활성화된 경우
- 차체 자세 제어 시스템이 오작동하는 경우
- 휠 잠김 방지 시스템이 오작동하는 경우,
- 견인바가 트레일러 hitch 소켓에 전기적으로 연결된 경우,

- **STOP** 경고등이 표시되는 경우

차량에 시스템이 인식하는 견인바가 장착되어 있는 경우, 비상 차선 이탈 방지 기능이 비활성화되었음을 알리는 "트레일러: 측면 레이더 기능 불가" 메시지가 표시됩니다.

차량이 트레일러나 캐러밴을 견인하는 경우, 예기치 않거나 불필요한 수정이 발생할 수 있습니다. 예기치 않거나 불필요한 수정을 방지하기 위해 시스템을 비활성화할 수 있습니다.

작동 불량

기능이 작동 오류를 감지하면, 계기판에 다음 메시지가 표시될 수 있습니다.

- « 전방 카메라 점검해 주십시오 » ;

또는

- « 전방 레이더 점검해 주십시오 » ;

또는

- « 주행 보조 확인하십시오 » ;

또는 차량 사양에 따라

추가 주행 보조 기능

- «측면 레이더 점검해 주십시오».
서비스 센터에 문의하십시오.

추가 주행 보조 기능

경고



본 기능은 주행 보조 기능입니다. 이 기능은 운전자의 주의 또는 책임을 대체할 수 없으며 운전자는 어떠한 경우에도 항상 차량을 통제하고 있어야 합니다.

시스템 점검/수리

- 충격이 발생하는 경우, 카메라 또는 레이더 정렬이 바뀔 수 있으며 그 결과, 작동이 영향을 받을 수 있습니다. 기능을 비활성화한 다음 지정 정비업소에 문의하십시오.
- 카메라 또는 레이더가 위치해 있는 영역에서의 모든 작업(교체, 수리, 앞유리 개조 등)은 자격을 갖춘 전문가가 수행해야 합니다.

지정 정비업소만 시스템을 정비할 자격이 있습니다.

시스템이 방해받는 경우

다음과 같은 일부 조건은 시스템 작동을 방해하거나 손상시킬 수 있습니다.

- 앞유리가 (먼지, 얼음, 눈, 물방울 등으로) 가려진 경우,
- 복잡한 환경(터널 등),
- 나쁜 기상 조건 (눈, 비, 우박, 블랙 아이스 등)
- 시야 불량 (야간, 안개 등)
- 차로 표시가 불규칙하거나 구분하기 어려운 경우(예: 일부가 지워지거나, 간격이 너무 크거나, 노면이 비뚤어진 경우...),
- 눈이 부신 경우 (눈부신 태양, 반대 방향으로 주행하는 차량의 램프 등)
- 도로가 좁거나, 구불구불하거나, 울퉁불퉁한 경우 (급커브길 등)
- 같은 차선에서 이동 중인 차량을 가까이에서 따라 가는 경우

이 경우 "차선 이탈 방지" 기능이 잘못 활성화되거나 전혀 활성화되지 않을 수 있습니다.

원하지 않는 위험, 부정확한 보정 또는 궤도 수정이 없는 경우.

기능 작동 해제

다음과 같은 경우 시스템을 비활성화해야 합니다.

- (앞유리 측면 또는 실내 룸미러 측면의) 카메라 영역 또는 레이더 영역이 손상된 경우,
- 도로가 미끄러운 경우(눈, 빙판, 수막 현상, 자갈 등),
- 시야 불량 (야간, 안개 등)
- 앞유리에 금이 가거나 왜곡된 경우(이 지역에서는 앞유리를 수리하지 말고 지정 정비업소에서 변경).
- 차량이 트레일러 또는 캐러밴을 견인하고 있는 경우

추가 주행 보조 기능

- 차량이 견인 중인 경우(고장)
- 차량이 여러 개의 표면 표시가 있는 영역에 진입하고 있는 경우(도로 작업이 있는 영역 등)
- 포장 도로에서 주행 중인 경우

추가 주행 보조 기능

사각지대 경고

소개

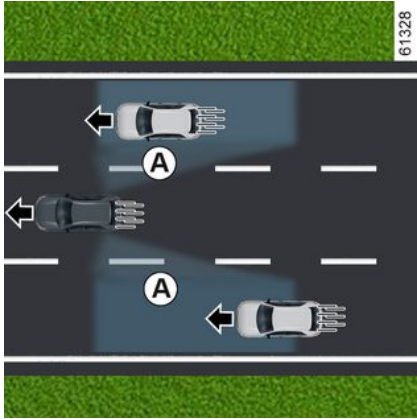

리어 범퍼(영역 **C**) 양쪽에 설치된 센서의 정보를 사용하여 운전자에게 다음과 같은 경고를 보냅니다.

- 차량이 사각지대 **A**에 있거나 자신의 차량과 같은 방향으로 이동하는 경우

및/또는

- 인접 차선에서 빠르게 이동하는 **B** 영역에 있는 차량과 충돌할 위험이 있는 경우.

이 기능은 차량이 약 15 km/h 이상의 속도로 주행하는 경우 사용자에게 경고합니다.

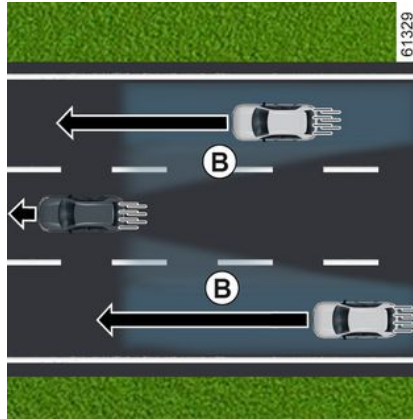

본 기능은 주행 보조 기능입니다. 이 기능은 운전자의 주의 또는 책임을 대체할 수 없으며 운전자는 어떠한 경우에도 항상 차량을 통제하고 있어야 합니다.



이 기능은 다른 차량이 움직이지 않는 경우 운전자에게 알리지 않습니다.

특징

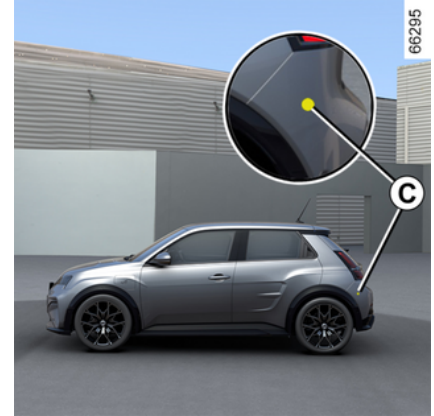

리어 범퍼의 양쪽에 있는 레이더 주변의 **C** 영역이 (먼지, 진흙, 눈 등으로) 가려져 있지 않는지 확인하십시오.

레이더가 가려져 있는 경우 "측면 레이더 시야 확보 불가" 메시지가 계기판에 나타납니다. 센서가 있는 영역을 청소하십시오.

추가 주행 보조 기능

경고등 1



경고등 1은 각 도어 미러 2에 위치해 있습니다.

참고:

- 경고등 1이 제대로 보일 수 있도록 2 도어 미러를 정기적으로 청소하십시오.
- 다른 차량을 추월하는 경우, 다른 차량이 자신 차량의 사각지대 A에 충분히 오랜 시간 그대로 있으면 경고등 1이 켜집니다.

디스플레이

표시창 D

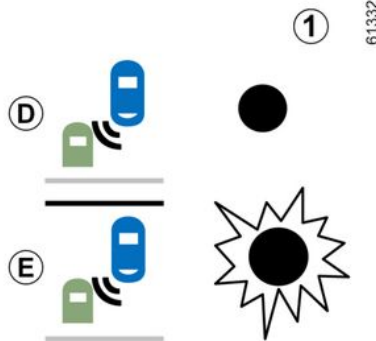

첫 번째 경고: **방향 지시등이 작동하지 않음**, 경고등 1은 사각지대에서 차량이 감지되거나 차량이 인접한 차선에서 후방에서 빠르게 접근하고 있음을 나타냅니다.

표시창 E

방향 지시등이 작동하고, 기능이 사각지대에서 차량을 감지하거나 밋/또는 스티어링 휠을 돌리려는 방향으로 후방에서 차량이 빠르게 접근할 때 경고등 1이 깜박입니다.

방향 지시등을 끄면 기능이 초기 경고로 되돌아갑니다. (디스플레이 D)

비작동 조건

- 급커브가 있는 도로에서 주행 중일 때
- 후진 시.

차량에 시스템이 인식하는 견인봉이 장착되어 있는 경우, "Trailer: blind spot warning off(트레일러: 사각지대 경고 OFF)" 메시지가 계기판에 표시되면서 기능이 작동하지 않음을 알려줍니다.

귀하의 차량에 적합한 장비를 선택하려 면 서비스 센터에 문의하십시오.

작동 불량

시스템이 오류를 감지하면 "측면 레이더 점검해 주십시오" 메시지가 계기판에 표시됩니다.

서비스 센터에 문의하십시오.



범퍼 뒤에 센서가 있기 때문에 범퍼에 대한 어떠한 작업(수리, 교체, 도장 작업 등)을 자격을 갖춘 전문가에게 맡기는 것이 좋습니다.

추가 주행 보조 기능

경고



- 시스템의 감지 범위는 일반 차선 너비에 따라 작동합니다. 넓은 주행 차선에서 주행할 경우 시스템이 사각 지대에서 차량을 감지하지 못할 수 있습니다.
- 기상 조건이 아주 나쁜 경우(폭우, 폭설 등), 시스템이 일시적으로 방해받을 수 있습니다. 주행 조건을 알고 있어야 합니다.

사고 위험이 있습니다.



본 기능은 주행 보조 기능입니다. 이 기능은 운전자의 주의 또는 책임을 대체할 수 없으며 운전자는 어떠한 경우에도 항상 차량을 통제하고 있어야 합니다.

운전자는 시스템 표시에 관계없이 교통 상황에 따라 항상 속도를 조정해야 합니다.

시스템은 어떠한 경우에도 장애물 탐지기 또는 충돌 방지 시스템이 되어서는 안됩니다.

시스템 점검/수리

- 충격이 발생하는 경우, 레이더 정렬이 바뀔 수 있으며 그 결과, 작동이 영향을 받을 수 있습니다. 서비스 센터에 문의하십시오.
- 레이더가 위치해 있는 영역에서의 모든 작업(수리, 교체 등)은 자격을 갖춘 전문가가 수행해야 합니다.

지정 정비업소만 시스템을 정비할 자격이 있습니다.

시스템 방해

다음과 같은 일부 조건은 시스템 작동을 방해하거나 손상시킬 수 있습니다.

- 복잡한 주변 환경(철교, 터널, 가장자리에 장벽이 있는 도로 등),
- 나쁜 기상 조건(비, 우박, 빙판 등),
- 차량에 시스템이 인식하지 못하는 토우바가 장착되어 있을 때

잘못된 경보가 울리거나 경고가 표시되지 않을 위험이 있습니다.

시스템이 비정상적으로 작동되는 경우 지정 정비업소에 도움을 요청하십시오.

추가 주행 보조 기능



시스템 작동 제한

- 적절한 시스템 작동을 보장하기 위해서는 레이더 영역을 깨끗하게 유지하고 개조하지 말아야 합니다.
- 차량 가까이에서 움직이는 작은 물체(오토바이, 자전거, 보행자 등)는 시스템에 인식되지 않을 수 있습니다.
- 굽은 도로에 진입할 때 레이더가 일시적으로 인접 차선의 차량 감지를 중단할 수 있습니다.
- 이 기능은 두 대의 다른 차량이 뒤에서 인접한 차선(3차선 도로에서 주행)에서 나란히 접근하고 자신의 차량보다 훨씬 빠른 속도로 접근할 때 늦게 경고할 수 있습니다.
- 다른 차량이 현저하게 다른 속도로 주행할 때 시스템에서 경고를 하지 못할 수 있습니다.
- 차량이 긴 차량(예: 많은 짐을 실은 차량이 유사한 속도로 추월)에 의해 추월되는 경우, 시스템은 기동이 끝나기 전에 경고를 중단시킬 수 있습니다.
- 차량이 바람이 부는 도로를 주행 중일 때

추가 주행 보조 기능

차간거리경보

소개



이 기능은 레이더 **2** 및 카메라 **1**의 정보를 사용하여 두 차량 간의 안전한 정지 거리를 유지할 수 있도록 차량과 차량 사이의 시간 간격을 운전자에게 알려줍니다.

카메라 1의 위치

앞유리가 먼지, 진흙, 물방울, 눈, 물방울 등에 의해 가려지지 않았는지 확인하십시오.

레이더 2의 위치

레이더 영역이 (먼지, 진흙, 눈, 잘못 부착된 전면 번호판 등에 의해) 막히거나, 충격을 받거나, 변형(도장 포함)되거나 차량 전방에 장착된 액세

서리(그릴 또는 로고 등)에 의해 숨겨져 있지 않은지 확인하십시오.



본 기능은 주행 보조 기능입니다. 이 기능은 운전자의 주의 또는 책임을 대체할 수 없으며 운전자는 어떠한 경우에도 항상 차량을 통제하고 있어야 합니다.

멀티미디어 화면 3에서 활성화/비활성화



멀티미디어 화면 **3**의 "차량 세계에서, 주행 보조 시스템 메뉴를 누릅니다.

"추적 거리" 기능을 활성화/비활성화합니다.



차량 시동을 걸 때마다, 시스템은 마지막으로 엔진을 정지할 때 저장한 모드를 유지합니다.

작동

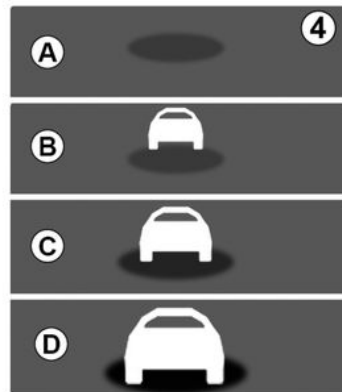

이 기능을 활성화하면 계기판에 표시등 **4**가 표시되어 운전자에게 자신의 차량과 전방 차량 사이의 거리를 알려줍니다.

- **A** (회색): 기능이 작동하지 않음,
- **A** (녹색): 차량이 감지되지 않음,
- **B** (녹색): 시간 간격은 약 2초 이상(속도에 맞춘 두 차량 사이의 거리),
- **C** (노란색): 시간 간격이 약 1~2초 사이입니다(두 차량 사이의 거리가 충분하지 않음).
- **D** (빨간색): 시간 간격이 약 1초 이하입니다(두 차량 사이의 거리가 매우 부족함).

추가 주행 보조 기능

두 차량 사이의 간격이 약 0.5초 미만이면 디스플레이 **D**의 표시등 **4**가 계기판에 빨간색으로 계속 표시됩니다.

다음의 특정 조건에서 시간 간격이 표시되지 않을 수 있습니다.

- 코너링 시
- 차선 변경 시
- 전방의 차량이 레이더 또는 카메라의 범위에 충분히 멀리 있거나 벗어난 경우.

추가 주행 보조 기능

경고



측정값은 정보용으로만 표시됩니다. 시스템은 차량에 어떤 기능도 작동시키지 않습니다.

이 시스템은 도심지 주행이나 역동적인 주행 스타일 (급작스러운 코너링, 가속, 제동 등)보다는 안정적인 주행 상황을 위해 설계되었습니다.

이 기능은 브레이크 시스템과 상호 작용하지 않습니다.

시스템의 적절한 작동을 보장하기 위해서는 레이더 및 카메라 영역을 깨끗하게 유지하고 변경하지 않아야 합니다.

레이더 또는 카메라가 위치해 있는 영역에서 수행한 모든 작업(수리, 교체, 앞유리 및/또는 범퍼 개조 등)은 자격을 갖춘 전문가가 수행해야 합니다.



본 기능은 주행 보조 기능입니다. 이 기능은 운전자의 주의 또는 책임을 대체할 수 없으며 운전자는 어떠한 경우에도 항상 차량을 통제하고 있어야 합니다.

시스템 점검/수리

- 충격이 발생하는 경우, 레이더 및/또는 카메라 정렬이 바뀔 수 있으며 그 결과, 작동이 영향을 받을 수 있습니다. 기능을 비활성화한 다음 지정 정비업소에 문의하십시오.
- 레이더 및/또는 카메라가 위치해 있는 영역에서 수행한 모든 작업(교체, 수리, 앞유리 및/또는 범퍼 개조 등)은 자격을 갖춘 전문가가 수행해야 합니다.

지정 정비업소만 시스템을 정비할 자격이 있습니다.

시스템이 방해를 받는 경우

- 앞유리 또는 범퍼의 막힘(먼지, 얼음, 눈, 응축 등),
- 복잡한 환경(철교, 터널 등),
- 나쁜 기상 조건(비, 우박, 빙판 등),
- 시야 불량 (야간, 안개 등)
- 앞선 차량과 주변 지역(예: 설원 지역의 하얀 차량 등) 간의 불량한 대조,
- 눈이 부신 경우 (눈부신 태양, 반대 방향으로 주행하는 차량의 램프 등)
- 도로가 좁거나, 구불구불하거나, 울퉁불퉁한 경우(급커브 길 등)

잘못된 허위 경보의 위험이 있습니다.

추가 주행 보조 기능

긴급제동 보조 장치

소개



시스템은 카메라 1 및 레이더 2의 정보를 이용하여 차량과 다음 사이의 거리를 결정합니다.

- 동일 차선의 전방 차량
- 또는
- 방향을 바꾸기 위해 움직이는 상황에서 마주 오는 차량,
- 또는
- 수직으로 횡단하는 차량
- 또는
- 정지해 있는 차량
- 또는
- 주변에 있는 보행자 및 자전거

시스템은 정면 충돌 위험을 운전자에게 알리고 적절한 비상 조작(브레이크 페달을 밟거나 스티어링 휠을 돌림)을 할 수 있도록 합니다.

운전자의 반응에 따라 시스템은 손상을 제한하거나 충돌을 방지하기 위해 제동을 보조할 수 있습니다.

그렇지 않으면 시스템이 비활성 상태이며 경고를 발동하지 않습니다.



본 기능은 주행 보조 기능입니다.

이 기능은 운전자의 주의 또는 책임을 대체할 수 없으며 운전자는 어떠한 경우에도 항상 차량을 통제하고 있어야 합니다.



이 시스템은 필요한 경우 완전히 정지할 때까지 차량에 최대 제동을 적용할 수 있습니다.

안전을 위해 차량을 운전할 때는 항상 안전 벨트를 착용하고 물건이 앞으로 튀어나와 탑승자를 치지 못하도록 고정되어 있는지 확인하십시오.

카메라 1의 위치

앞유리가 먼지, 진흙, 물방울, 눈, 물방울 등에 의해 가려지지 않았는지 확인하십시오.

레이더 2의 위치

레이더 주변 영역이 (먼지, 진흙, 눈 또는 잘못된 끼워진 번호판 등으로) 가려져 있거나, 영향을 받거나, 변경(도장 작업 포함)되었거나, 은폐되어 있지 않은지 확인하십시오.

작동

운전 중, 충돌 위험이 있을 경우 시스템은 다음을 수행합니다.

- **충돌 위험 경고:** "감지된 장애물" 메시지가 계기판에 표시되고 그와 함께 경보음이 울립니다.

참고: 운전자가 브레이크 페달을 밟아도 시스템에서 여전히 충돌 위험이 감지되는 경우, 충돌을 방지하기에 충분하지 않으면 제동력이 높아질 수 있습니다.

- **제동을 트리거할 수 있음:** 운전자가 경고에 반응하고 있지 않고 충돌이 임박한 경우 빨간색 경

고등  이나, 차량에 따라 "브레이크페달을 즉시 밟으십시오" 메시지가 사운드 신호와 함께 계기판에 표시됩니다.

참고:

- 운전자가 차량 컨트롤(스티어링 휠, 페달 등)을 사용하는 경우 시스템이 대응을 지연시키거나 작동되지 않을 수 있습니다.

- 액티브 긴급 제동으로 차량이 정지한 경우 차량이 잠시 정지 상태를 유지합니다. 이 제한 시간을 초과하면 운전자는 브레이크 페달을 밟은 채로 차량을 정지 상태로 유지해야 합니다.

- 시스템에서 제동이 활성화된 후에는 "고급 안전 기능 작동되었습니다" 메시지가 표시됩니다.

추가 주행 보조 기능



비상 상태 시에는 다음과 같은 방법으로 제동을 멈출 수 있습니다.

- 가속 페달 누르기

또는

- 스티어링 휠을 충돌 회피 조작으로 전환.



경고의 특징

속도에 따라 경고와 제동이 동시에 활성화될 수 있습니다.

차량 감지

동일 차선에서 주행하는 차량 감지

차량이 약 7km/h 이상의 속도로 주행할 때 동일한 차선에 있는 앞 차량과의 충돌 위험을 시스템에서 감지할 수 있습니다.

방향을 바꾸기 위해 움직이는 상황에서 마주오는 차량 감지

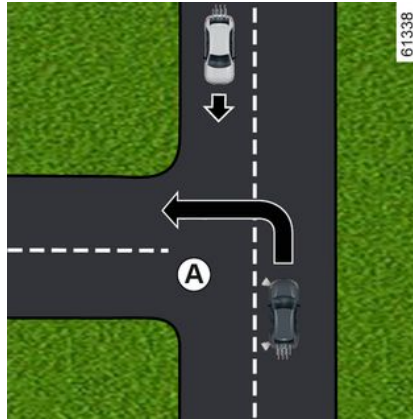

방향을 변경하려 할 때(예: A), 다음과 같은 경우 시스템에서 다가오는 차량을 감지합니다.

- 차량이 약 7km/h ~ 30km/h 사이의 속도로 주행하는 경우
- 방향지시등이 작동하는 경우.

차선을 수직으로 횡단하는 차량 감지

차선을 수직으로 횡단하는 차량은 다음과 같은 경우 시스템에서 감지됩니다.

- 차량이 약 20km/h ~ 60km/h 사이의 속도로 주행하고 있는 경우,

해당 차선에 정지해 있는 차량 감지

정지해 있는 차량은 다음과 같은 경우 시스템에서 감지됩니다.

- 차량이 약 7km/h ~ 85km/h 사이의 속도로 주행하는 경우.

보행자 및 자전거 감지

같은 차선에 있는 보행자와 자전거 이용자 감지

시스템은 다음과 같은 경우 보행자와 자전거 이용자를 감지합니다.

- 차량이 약 7km/h ~ 85km/h 사이의 속도로 주행하고 있는 경우.

방향 변경 시 보행자와 자전거 이용자 감지

시스템은 다음과 같은 경우 보행자와 자전거 이용자를 감지합니다.

- 차량이 약 7km/h ~ 30km/h 사이의 속도로 주행하는 경우.

활성화/비활성화



차량에 따라 그리고 마지막으로 엔진을 멈춘 후 시간이 지남에 따라 다음과 같은 경우 기능이 다시 활성화됩니다.

- 차량이 잠금 해제되었을 때
- 또는
- 도어가 열렸을 때
- 또는
- 엔진이 다시 시동될 때.

추가 주행 보조 기능

멀티미디어 화면 3에서 시스템 작동, 작동 해제



기능을 활성화하거나 비활성화하려면 멀티미디어 설명서를 참조하십시오.

"ON" 또는 "OFF"를 선택합니다.

설정



안전을 위해 차량이 정지된 상태에서 조절하십시오.

멀티미디어 스크린 3에서 설정



차량이 정지된 상태에서 멀티미디어 화면 3에서 기능 설정에 액세스하려면 멀티미디어 지침을 참조하십시오.

"경고 예상": 경고 민감도 레벨을 조정합니다. 이를 위해 다음 중 선택합니다.

- «느림»;
- «보통»;
- «빠름».

자세한 내용은 멀티미디어 설명서를 참조하십시오.

일시적 사용 불가

시스템이 일시적인 이상을 감지하면 계기판에



경고등이 점등됩니다.

가능한 원인:

- 시스템이 일시적으로 차단됩니다(태양 광선, 하향등, 약천후 등). 기상성 조건이 좋아지면 시스템이 다시 작동합니다.

- 시스템이 일시적으로 중단된 경우(예: 앞유리, 앞 또는 뒤 범퍼 또는 로고가 먼지, 진흙, 눈, 결로 등으로 가려짐), 차량을 주차하고 시동을 끄십시오. 앞유리, 암 범퍼 또는 로고를 청소합니다. 다음 번 엔진 시동 시 약 5분 또는 10분 주행 후 경고등과 메시지가 사라집니다. 그렇지 않은 경우, 다른 원인으로 인해 발생한 것일 수 있습니다. 지정 정비업소에 문의하십시오.

작동 불량

시스템이 일시적인 이상을 감지하면 계기판에



경고등이 점등됩니다. 서비스 센터에 문의하십시오.

추가 주행 보조 기능

경고



본 기능은 주행 보조 기능입니다. 이 기능은 운전자의 주의 또는 책임을 대체할 수 없으며 운전자는 어떠한 경우에도 항상 차량을 통제하고 있어야 합니다.

시스템이 운전자에 의한 차량 제어의 명확한 징후를 감지하면 이 기능의 작동이 지연되거나 방지될 수 있습니다(스티어링 휠, 페달에 대한 조치 등).

시스템은 다음과 같은 경우 작동시킬 수 없습니다.

- 기어 컨트롤이 중립 위치에 있는 경우
- 전자식 자세 제어 장치(ESC)가 작동된 경우.

시스템 점검/수리

- 충격이 발생하는 경우, 레이더 및/또는 카메라 정렬이 바뀔 수 있으며 그 결과, 작동이 영향을 받을 수 있습니다.
기능을 비활성화한 다음 지정 정비업소에 문의하십시오.
- 레이더 및/또는 카메라가 위치에 있는 영역에서의 모든 작업(수리, 교체, 앞유리 개조 등)은 자격을 갖춘 전문가가 수행해야 합니다.
지정 정비업소만 시스템을 정비할 자격이 있습니다.

추가 주행 보조 기능



시스템 방해

다음과 같은 일부 조건은 시스템 작동을 방해하거나 손상시킬 수 있습니다.

- 복잡한 환경(철교, 터널 등),
- 나쁜 기상 조건 (눈, 비, 우박, 블랙 아이스 등)
- 시야 불량 (야간, 안개 등)
- 물체(차량, 보행자 등)와 주변 지역(예: 눈 덮인 지역에서 흰색 옷을 입은 보행자) 간의 대비가 약한 경우,
- 눈이 부신 경우 (눈부신 태양, 반대 방향으로 주행하는 차량의 램프 등)
- 앞유리가 (먼지, 얼음, 눈, 물방울 등으로) 가려진 경우,
- ...

이러한 상황에서는 시스템이 반응하지 않거나 우연히 운전자에게 경고하거나 제동이 이루어질 수 있습니다.

시스템 작동 제한

- 차량이 시동될 때마다 시스템에서는 차량 주변 환경에 따라 보정을 수행하며 약 2분에서 5분 사이의 시간 동안 작동하지 않을 수 있습니다.
- 시스템의 적절한 작동을 보장하기 위해서는 레이더 및 카메라 영역을 깨끗하게 유지하고 변경하지 않아야 합니다.
- 시스템은 오토바이 같은 소형 차량에 다른 차량만큼 효율적으로 반응하지 못할 수 있습니다.
- 도로 표면이 미끄러운 경우(비, 눈, 빙판 등), 시스템이 제대로 작동하지 않을 수 있습니다.
- 올바른 작동을 보장하기 위해 시스템은 전체 장애물을 구별할 수 있어야 합니다. 따라서 시스템은 다음과 같은 경우 감지할 수 없습니다.
 - 어둠 속 또는 불량한 조명 조건의 보행자/자전거 운전자
 - 부분적으로 보이는 보행자/자전거 운전자
 - 키가 약 80 cm 미만인 보행자,
 - 큰 물건을 나르고 있는 보행자
 - ...

이러한 상황에서는 시스템이 반응하지 않거나 우연히 운전자에게 경고하거나 제동이 이루어질 수 있습니다.

추가 주행 보조 기능



기능 작동 해제

다음과 같은 경우 시스템을 비활성화해야 합니다.

- 카메라의 영역이 손상된 경우(예: 앞유리 내부 또는 외부)
- 차량의 전면이 손상된 경우(충돌, 레이더 흡집 등),
- 차량이 견인 중인 경우(고장)
- 앞유리에 금이 가거나 왜곡된 경우(이 지역에서는 앞유리를 수리하지 말고 지정 정비업소에서 변경).
- 포장 도로에서 주행 중인 경우

시스템이 이상 작동되는 경우 시스템을 작동 해제하고 지정 정비업소에 문의하십시오.

기능 중단

언제라도 가속 페달을 살짝 밟거나 충돌 회피 동작 시 스티어링 휠을 돌리셔 활성 브레이크 기능을 중단시킬 수 있습니다.

추가 주행 보조 기능

운전자 주의 경고

소개

운전자 주의 경고는 운전자의 행동(운전 스타일, 차량 조향 등)을 분석하여 졸음 운전의 위험이 있는 경우 경고하는 기능입니다.

다음과 같은 지표를 고려합니다.

- 스티어링 휠 움직임,
- 다른 시스템(표시등, 브레이크 페달 등)에 대한 운전자 행동.



이 기능은 피로로 인한 위험에 대비하기 위한 추가 주행 보조 장치입니다. 이 기능은 차량에 작동하지 않습니다. 어떠한 경우에도 이 기능이 주행 중 운전자의 책임을 대신하지는 못합니다.

운전자는 시스템 표시에 관계없이 항상 자신의 각성 수준에 따라 운전을 조정해야 합니다.

작동



이 기능은 다음과 같은 경우에 운전자에게 경고하도록 설정되어 있습니다.

- 차량이 마지막으로 정차하고 몇 분이 경과된 경우

- 속도가 약 70 km/h 이상인 경우

피로 또는 주의력 저하의 위험이 있는 경우, 신호음과 함께 계기판에 "운전피로도 경고 잠시 휴식 요망" 1 메시지가 표시됩니다.

스위치 2OK를 눌러 경고를 지웁니다.

메시지를 삭제한 후 시스템은 주의 모니터링을 계속하고 필요한 경우 새로운 경고를 합니다.



운전 피로도 경보는 운전자의 주의력을 지속적으로 모니터링하며 주행 동안 여러 번 경고할 수 있습니다. 시스템은 엔진이 시동될 때마다 재설정됩니다.

활성화/비활성화



안전을 위해 차량이 정지된 상태에서 조절하십시오.

추가 주행 보조 기능

i 차량에 따라 그리고 마지막으로 엔진을 멈춘 후 지난 시간에 따라 다음과 같은 경우 경고가 다시 활성화됩니다.

- 차량이 잠금 해제되었을 때
- 또는
- 도어가 열렸을 때
- 또는
- 엔진이 시동될 때.

i 경고가 비활성화되어도 시스템은 운전자의 피로 상태를 계속 평가합니다.

3 "My Safety" 버튼을 사용하여 경고 활성화, 비활성화



경고는 "My Safety" 기능의 "Perso" 모드를 사용하여 비활성화하거나 활성화할 수 있습니다 → 169.

이전 단계에서 "Perso" 모드를 사용하여 경고를 비활성화한 경우,

- **경고를 비활성화하려면**, 버튼 **3**을 두 번 연속으로 누릅니다. 버튼 **3**의 표시등이 꺼집니다.
- **경고를 다시 활성화하려면**, 버튼 **3**을 한번 누릅니다. 버튼 **3**의 표시등이 켜집니다.

멀티미디어 화면 4에서 경고 활성화 및 비활성화



경고를 활성화하거나 비활성화하려면 멀티미디어 지침을 참조하십시오.

"ON" 또는 "OFF"를 선택합니다.

시스템 작동 제한

다음과 같은 조건은 시스템 작동을 방해하거나 손상시킬 수 있습니다.

- 특정 운전 스타일(잘못된 운전 등),
- 열악한 상태의 도로에서 주행
- 강한 옆 바람
- 시계가 잘못 설정된 경우(차량에 따라 다름)
- 구불 구불한 도로
- 트레일러 트랙션

추가 주행 보조 기능

작동 불량

시스템이 작동 이상을 감지하면 계기판에 "운전

피로도 시스템 점검요망" 메시지와  경고등이 표시됩니다.

지정 정비업소에서 시스템 점검을 받으십시오.

도로 표지판 감지

소개



시스템이 도로 옆에서 감지되는 도로 표지판에 따라 계기판에 속도 제한을 표시합니다.

주로 앞유리 룸미러 뒤에 부착된 카메라 1에서 제공되는 정보를 사용합니다. 이 시스템은 또한 국가에 따라 지도의 정보를 이용하여 특정 신호(마을 입구 등)를 해석하기도 합니다.

계기판에 표시되는 신호는 시스템에서 도로 표지판을 감지할 때 바뀝니다.

스피드 리미터나 어댑티브 크루즈 컨트롤이 활성화되면 제한 속도 설정값을 시스템에 의해 계기판에 표시되는 제한 속도로 조정할 수 있습니다 → 217 및 → 221.

감지된 제한 속도를 초과하면 계기판에 표시되는 도로 표지판이 수정되어 운전자에게 알립니다.

카메라 1의 위치

앞유리가 먼지, 진흙, 물방울, 눈, 물방울 등에 의해 가려지지 않았는지 확인하십시오.

특징

지도 구독이 있는 차량의 경우:

- 차량이 속도 단위가 다른 국가에서 주행하는 경우, 시스템에서는 해당 국가에서 사용하는 속도 단위로 표시된 속도 제한 표시 및 차량의 계기판에서 사용하는 단위로 변환한 제한 속도를 함께 표시합니다.
- 일부 도로 유형에서 비 오는 날씨에 제한 속도가 줄어드는 국가의 경우, 시스템은 몇 초 동안 앞유리 와이퍼가 작동된 후에 감지된 제한 속도를 수정할 수 있습니다.

작동

경고등



이 기능은 다음 경고등을 표시합니다.

2. 속도 제한 표지판 및 추가 속도 제한 표지판 (화살표가 있는 출구 경사로의 속도, 캐리밴이 있는 경우의 속도, 적용 길이가 있는 속도 제한 등)

3. 추가 도로 표지판(추월 금지 구역 시작).

감지된 제한 속도를 초과하면 차량에 따라 몇 초 동안 경고음이 울리면서 도로 표지판 주변의 원이 깜박여서(경고등 2) 운전자에게 경고합니다.

차량 속도가 감지된 제한 속도를 초과하는 한 계기판에 계속 켜져 있습니다.

추가 주행 보조 기능



지도 구독

도로 표지판 감지는 지도 구독과 관련됩니다.

구독을 관리하려면 멀티미디어 설명서를 참조하십시오.

구독하지 않는 경우, 시스템은 속도 제한 표지판이 카메라에 감지될 때 이를 고려하는 것으로 제한됩니다.

시스템은 더 이상 지도와 관련된 정보를 고려하지 않습니다. 속도 제한 이용 가능 여부에 영향을 미칠 수 있습니다.



엔진이 마지막으로 정지된 후 경과한 시간에 따라 다음과 같은 경우 우 사운드 경고가 다시 활성화됩니다.

니다.

- 차량이 잠금 해제되었을 때
- 또는
- 도어가 열렸을 때
- 또는
- 엔진이 다시 시동될 때.

이 사운드 경고는 "My Safety" 기능의 "Perso" 모드에서 활성화하거나 비활성화할 수 있습니다 → 169.

이전에 "Perso" 모드를 사용하여 사운드 경고를 비활성화한 경우:

- 사운드 경고를 비활성화하려면, 버튼 4을 연속으로 두 번 누릅니다. 버튼 4의 표시등이 꺼집니다.
- 사운드 경고를 다시 활성화하려면, 버튼 4을 한번 누릅니다. 버튼 4의 표시등이 켜집니다.

멀티미디어 화면 5에서 과속 사운드 경고 활성화, 비활성화

활성화/비활성화



안전을 위해 차량이 정지된 상태에서 조절하십시오.

4 "My Safety" 버튼을 사용한 과속 사운드 경고 활성화, 비활성화



사운드 경고를 활성화하거나 비활성화하려면 멀티미디어 지침을 참조하십시오.

"ON" 또는 "OFF"를 선택합니다.

추가 주행 보조 기능

제한 속도 또는 크루징 속도 변경



스피드 리미터, 크루즈 컨트롤 또는 적응형 크루즈 컨트롤 설정값을 감지된 속도 제한에 맞게 조정하려면 스위치 6를 누릅니다.

임시로 사용할 수 없음

카메라 또는 지도 데이터와 관련된 이유로 시스템

을 사용할 수 없는 경우,  기호나, 차량

에 따라 노란색  기호가 계기판에 표시됩니다. 그래도 문제가 해결되지 않을 경우 지정 정비업소에 문의하십시오.

다음과 같은 경우 시스템에서 속도 제한을 감지할 수 없습니다.

- 앞유리가 깨끗하지 않은 경우
- 카메라가 태양에 가려진 경우
- 시야가 불량한 경우(안개 등)

- 표지판을 읽기 쉽지 않거나(눈 등) 숨겨져 있는 경우(다른 차량이나 나무에 의해)
- 지도 정보가 최신 상태가 아닌 경우.

참고: 전면 카메라가 가려지면, 계기판에 "전방 카메라 시야확보 불가" 메시지가 표시됩니다. 카메라 전면의 앞유리 영역을 청소합니다.

작동 불량

시스템에서 작동 이상을 감지하면, , 이나,

차량에 따라 노란색  기호가 계기판에 표시됩니다.

경우에 따라 다음 메시지가 함께 표시됩니다.

- « 주행 보조 기능 불가 »;

또는

- « 전방 카메라 점검해 주십시오 »;

또는

- « 주행 보조 확인하십시오 ».

서 비스 센터에 문의하십시오.

추가 주행 보조 기능

경고



본 기능은 주행 보조 기능입니다. 이 기능은 운전자의 주의 또는 책임을 대체할 수 없으며 운전자는 어떠한 경우에도 항상 차량을 통제하고 있어야 합니다.

운전자는 시스템 표시에 관계없이 교통 상황에 따라 항상 속도를 조정해야 합니다.

시스템이 일부 속도 제한 표지판을 감지하지 못하거나 잘못 해석할 수 있습니다.

운전자는 시스템에서 감지되지 않은 도로 표지판을 무시해서는 안 되며 실제 도로 표지판과 고속도로 법규를 준수하는 것을 우선시해야 합니다.

시야가 좋지 않은 경우(안개, 눈, 서리 등) 시스템이 운전자에게 정확한 속도를 표시하지 않을 수 있습니다.

추가 주행 보조 기능

Active driver assist

소개

"Active driver assist"는 차선이 보이는 넓은 도로에서 건물이나 밀집된 지역 밖에서 사용하는 주행 보조 시스템입니다.

이 시스템은 "어댑티브 크루즈 컨트롤 Stop and Go" 기능 → 221 및 "차선 중앙 유지" 기능으로 구성되어 있습니다.

이 시스템을 통해 운전자는 다음 작업을 수행할 수 있습니다.

- 이전에 저장한 속도를 기준으로 차량 속도를 유지합니다.
- 이 차량과 전방 차량 사이의 거리를 조정합니다.
- 차선 내에서 차량의 궤도를 유도합니다.
- 차량 속도를 도로 표지판에 표시된 속도에 맞게 자동으로 또는 운전자의 확인 후(차량에 따라 다름) 조정합니다.

Stop and Go 어댑티브 크루즈 컨트롤 기능.

어댑티브 크루즈 컨트롤 Stop and Go는 국가에 따라 레이더, 카메라 또는 GSM 연결을 통해 전송된 지도 데이터를 기반으로 선택한 속도 즉, 정속 주행 속도를 유지하면서 동일한 차선에 있는 앞 차량과 다음과 같은 안전 거리를 유지할 수 있게 해줍니다.

정속 주행 속도는 제한 속도 변경에 따라 자동으로 조정될 수 있습니다(국가에 따라 다름).

전방의 차량이 정지하면 Stop and Go 적응형 크루즈 컨트롤이 차량을 완전히 정지시킨 후 다시 출발시킬 수 있습니다.



중요: 모든 상황에 대비하려면 항상 페달 근처에 발을 두고 스티어링 휠을 손으로 잡고 있어야 합니다.

시스템은 엔진과 브레이크 시스템을 사용하여 차량의 가속 및 감속을 제어합니다.

도로 상태(교통, 날씨 등)에 따라 0km/h부터 Stop and Go 적응형 크루즈 컨트롤 기능을 활성화할 수 있습니다.

이 기능은  → 221 기호로 표시됩니다.

참고:

- 운전자는 운전 중인 국가의 법규에 따라 최대 제한 속도와 안전 거리를 준수해야 합니다.
- 적응형 크루즈 컨트롤은 제동 용량의 1/3까지 차량을 제동할 수 있습니다. 상황에 따라 운전자는 더 세게 브레이크를 밟아야 할 수도 있습니다.



Stop and Go 적응형 크루즈 컨트롤은 비상 정지를 트리거하지 않으며 브레이크 기능이 제한됩니다.

"차선 중앙 유지" 기능

"차선 중앙 유지" 기능은 카메라의 정보를 이용하여 스티어링 시스템을 조작해 차량을 차선 안으로 유도합니다.

조건이 허용하는 경우 다음 사이에서 기능을 사용할 수 있습니다.

- 앞 차량이 있는 경우 약 0km/h부터 또는

- 앞 차량이 없는 경우 약 60km/h부터.

"차선 중앙 유지" 기능은 편의 기능입니다.



이 기능은 경고등으로 표시됩니다.

참고: 급격히 굽은 길의 경우 기능의 측면 유지 능력이 제한되므로 운전자가 스티어링 휠로 즉시 조치를 취해야 합니다.

추가 정보

차량에 따라 "Active driver assist" 기능은 다른 주행 보조 기능과 함께 사용할 수 있습니다.

참고:

- "차선 중앙 유지" 기능이 조정 모드에 있으면, 차선 중앙 유지 기능은 "차선 이탈 방지 보조" 기능이 이미 활성화된 경우 이 기능을 일시 중단 시킵니다. "차선 중앙 유지" 기능이 스티어링 시스템을 제어하고 있지 않다면 조건이 허용하는 경우 "차선 이탈 방지 보조" 기능이 다시 활성화될 수 있습니다.

추가 주행 보조 기능

부품의 위치

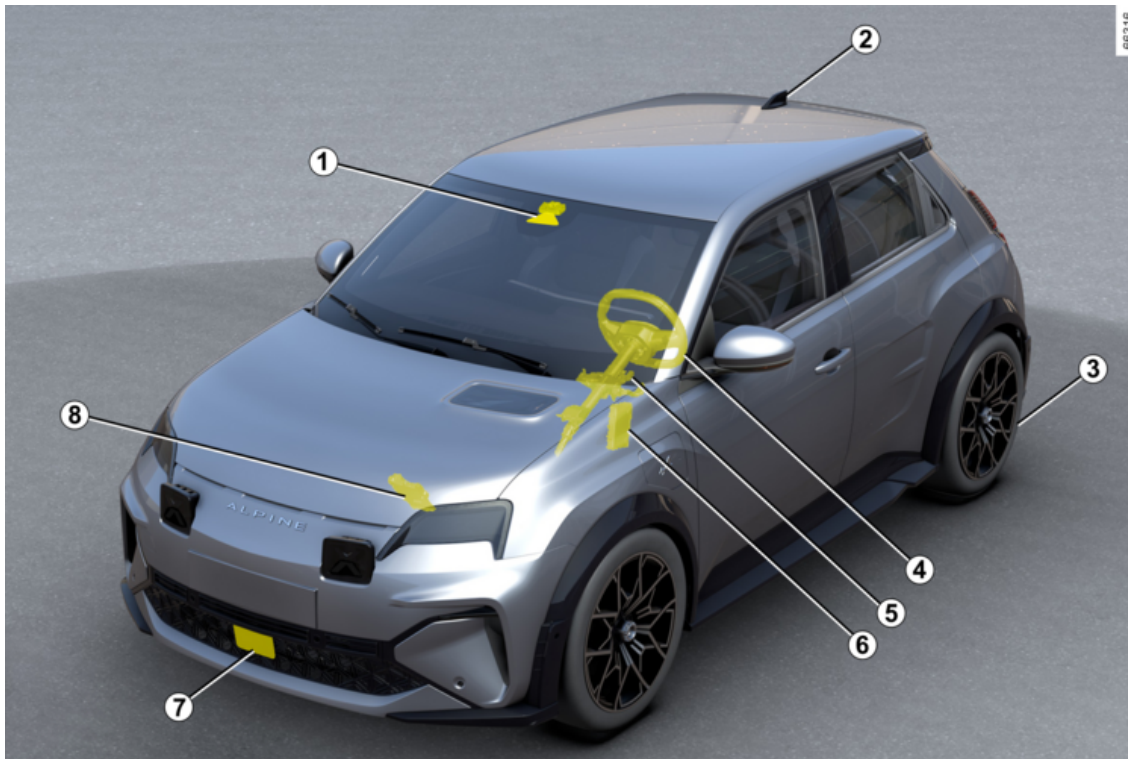

추가 주행 보조 기능

1 카메라

지면의 표시와 다양한 차선에서 차량 위치를 감지합니다.

레이더 7으로부터 정보를 수신하여 자체 정보와 병합하여 차량의 궤적과 속도(가속/제동)를 결정합니다. 무엇보다도, 시스템의 활성화/비활성화 파라미터(도어 열림 상태 등)를 제어합니다.

차량에 따라 이들 정보를 처리하여 운전자의 손이 스티어링 휠 위에 있는지를 감지합니다. 앞유리가 먼지, 진흙, 물방울, 눈 등에 의해 가려지지 않았는지 확인하십시오.

2 항공 및 지도

(국가에 따라 다름)

도로 지도와 특정 주행 조건(로터리 및 코너링)은 차량이 이동한 여정에 따라 다운로드됩니다. 시스템은 운전자가 선택한 매개변수에 따라 도로 표시판에 표시된 제한 속도가 변경된 후 감속을 예상할 수 있습니다.

이 시스템은 급커브나 로터리에 접근할 때 차량의 속도를 조정할 수도 있습니다.

3 전자식 주차 브레이크

특정 조건에서 차량을 정지 상태로 유지합니다.

4 토크 센서

차량에 따라 스티어링 휠에 있는 손을 감지합니다.

5 파워 스티어링

전륜을 작동시켜 컴퓨터 6가 전송한 정보에 따라 차량 궤적을 안내합니다.

6 엔진 컴퓨터

필요한 가속을 수행하도록 엔진을 제어하고 지시합니다.

7 레이더

이 차량과 전방 차량 사이의 거리를 계산합니다. 시스템의 최대 범위는 약 150m입니다. 이는 도로 상태(지면의 기복, 날씨 조건 등)에 따라 달라질 수 있습니다.

레이더 영역이 먼지, 진흙, 눈, 잘못 부착된 전면 번호판에 의해 막히거나, 충돌, 수정(도장 포함) 또는 차량 전방에 장착된 액세서리(그릴 또는 로고 등)에 의해 숨겨져 있지 않은지 확인하십시오.

8 활성화 차량 제어

이 시스템은 차량 역학에 대한 정보를 컴퓨터 6(속도, 횡방향 가속도 등)에 제공하고 브레이크 시스템에 작용하여 감속을 제어하고 차량을 정지 상태로 유지합니다.



시스템의 적절한 작동을 보장하기 위해서는 레이더 및 카메라 영역을 깨끗하게 유지하고 변경하지 않아야 합니다.

추가 주행 보조 기능

컨트롤

3

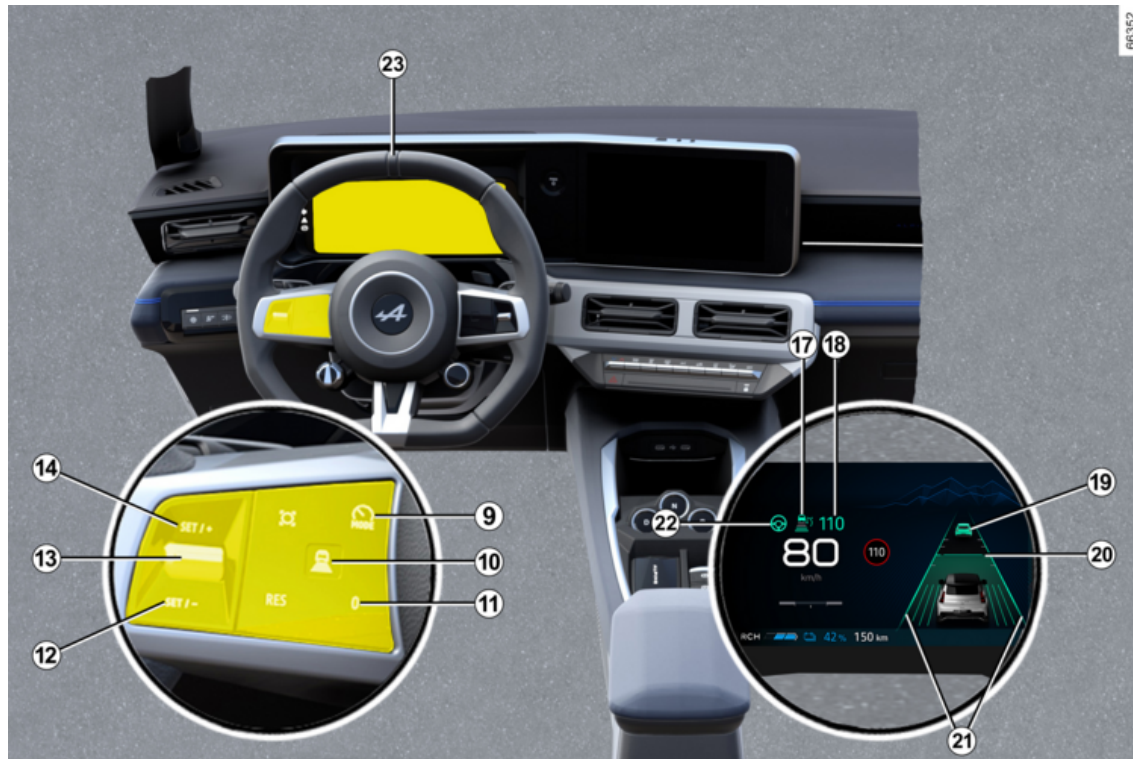

추가 주행 보조 기능

9. 차량에 따라 주행 보조 시스템을 선택/선택 해제하는 스위치입니다.

- 스피드 리미터
- 어댑티브 크루즈 컨트롤,
- Active driver assist,
- 껌집

10. 차간 거리 설정

11. 기능을 대기 상태로 설정(및 제한 속도 저장) (0).

12 저장된 정속 주행 속도 불러오기(RES).

13

- 위쪽으로: 정속 주행 속도 활성화, 감소 또는 현재 속도 저장(SET/+).
- 아래쪽으로: 정속 주행 속도 활성화, 감소 또는 현재 속도 저장(SET/-).

14 팝업 버튼(차량에 따라 다름): 감지된 제한

속도에 맞게 속도 값을 조정합니다 
➔ 199.

계기판 표시

17. "Stop and Go 적응형 크루즈 컨트롤" 기능 경고등 .

18. 저장된 크루즈 컨트롤 속도

19. 전방 차량

20. 저장된 차간 거리

21. 좌측 및 우측 차선 표시등

22. "차선 중앙 유지" 기능 경고등 .

스티어링 휠 23

운전자는 항상 스티어링 휠을 잡고 있어야 합니다.

운전자가 충분한 힘으로 스티어링 휠을 돌리면 운전자가 차량을 다시 제어할 수 있도록 "차선 중앙 유지" 기능이 중단됩니다.

특정 조건(예: 급커브)에서는 스티어링 휠이 진동하여 차량 제어를 해야 한다는 경고를 운전자에게 할 수 있습니다.

운전자가 스티어링 휠을 잡고 있지 않은 경우(손이 감지되지 않음) 몇 번의 경고 후에 "차선 유지 보조" 기능이 비활성화됩니다.

"Active driver assist" 기능 활성화/비활성화

기능 작동



기능을 활성화하려면 스위치 9를 필요한 만큼 눌러 25에서 시작하십시오.

경고등 22 가 계기판에서 회색으로 표시됩니다.

그런 다음 스티어링 휠 컨트롤 13을 위쪽(SET/+) 또는 아래쪽(SET/-)으로 누릅니다.

그러면 적응형 크루즈 컨트롤 Stop and Go 및 "차선 중앙 유지" 기능으로 구성된 "Active driver assist"가 활성화됩니다.

녹색 경고등 22 와 좌측 및 우측 선 표시등 21이 계기판에 표시되어 기능이 작동 중이고 차량이 차선 중앙 쪽으로 유도될 것임을 확인해 줍니다.

"차선 중앙 유지" 기능은 스티어링 휠을 강제로 돌려서 언제든지 중단할 수 있습니다. 스티어링 휠 돌리기를 멈추면 "차선 중앙 유지" 기능이 다시 활성화됩니다.

참고: "차선 중앙 유지" 기능을 사용할 때는 스티어링 휠을 잡고 있어야 합니다. 어떠한 경우에도 스티어링 휠에서 손을 떼면 안 됩니다.

기능 작동 해제

스위치 9를 누릅니다. 이 기능의 비활성화 여부

는 경고등 22 와 좌측 및 우측 선 표시등 21이 계기판에서 사라지면서 확인됩니다.

참고: "차선 이탈 방지 보조" 기능이 이전에 활성화되었고 조건이 허용하는 경우 자동으로 다시 활성화됩니다.

추가 주행 보조 기능

차선 안에서 위치 조정

(차량 사양에 따라서)



차선 안에서의 위치를 조정하려면, "차선 중앙 유지" 기능이 조정 모드 상태여야 하고, 녹색 경고등 **22**가 계기판에 표시되고 차량 속도가 50km/h 미만이어야 합니다.

이러한 조건에서는 스티어링 휠을 오른쪽이나 왼쪽으로 약간 돌려 차선에서 위치를 조정하여 "차선 중앙 유지" 기능이 비활성화되지 않는 상태에서 차량이 선택한 방향으로 이동되도록 할 수 있습니다. 차량이 차선 가장자리에서 약 30cm 미만으로 접근하지 않은 상태에서 오프셋이 차선 중앙에서 최소 15cm 이상 멀어지게 되면 오프셋을 정확하게 조정할 수 있는 10초 정도의 시간이 주어집니다. 그러면 수동으로 스티어링 휠을 약간만 돌리면 차량이 오프셋 위치를 유지합니다. 차선 **21**은 적용되는 오프셋을 나타냅니다. 차선 중앙으로 되돌리려면 스티어링 휠

을 약간 반대쪽으로 돌린 다음 차량이 중앙에 도달하면 멈춥니다.

특정 조건(예: 커브길, 속도) 하에서는 차량이 자동으로 중앙으로 복귀될 수도 있습니다.

대기 상태의 "차선 중앙 유지" 기능

"차선 중앙 유지" 기능은 다음과 같은 경우에 자동으로 대기 모드로 전환됩니다.

- 시스템이 더 이상 차선을 감지하지 못하거나 차선에서 한 라인만 감지되는 경우
- 차선이 너무 좁거나 너무 넓은 경우
- 시스템이 스티어링 휠에서 손을 감지하지 못하는 경우
- 일부 주행 조건(로터리, 교차로 및 굽은 도로가 너무 급격한 경우 등)의 경우
- 차량 속도가 최대 속도보다 높은 경우
- 앞 차량이 없는 경우 차량 속도가 약 48km/h 미만인 경우
- 차량이 선을 넘는 경우
- 시스템이 일시적으로 방해들 받습니다(예: 카메라가 먼지, 진흙, 눈, 김서림 등으로 가려져 있음).

운전자가 수행하는 특정 작업도 "차선 중앙 유지" 기능을 일시 중단합니다.

- 표시등 작동
- 충분한 힘으로 스티어링 휠을 돌립니다.

이 기능이 대기 모드 상태인지 여부는 회색 경고

등 **22**  와 좌측 및 우측 선 표시등 **21**이 계기판에 나타나면서 확인됩니다.



중요: 모든 상황에 대비하려면 항상 페달 근처에 발을 두고 스티어링 휠을 손으로 잡고 있어야 합니다.

조건이 충족되면 이 기능은 다시 차량을 차선 안

으로 안내합니다. 경고등 **22**  와 우측 및 좌측 선 표시등 **21**이 계기판에서 녹색으로 표시됩니다.



스티어링 휠을 돌리면 어느 지점에서나 **차량 궤적**에 영향을 줄 수 있습니다.

추가 주행 보조 기능

"핸들을 잡으십시오" 경고



"차선 중앙 유지" 기능이 더 이상 스티어링 휠에서 손을 감지하지 못할 경우 몇 가지 경고 레벨이 트리거됩니다.

- 약 15초 후, 핸들을 잡으십시오 메시지가 계기판에 노란색으로 표시됩니다.
- 약 30초 후, "핸들을 잡으십시오" 메시지가 계기판에 표시되고 그와 함께 경고등 24



가 빨간색으로 표시되고 동시에 불륨이 점차적으로 증가하는 신호음이 울립니다.

- 약 35초 후, 경고가 표시된 후에도 운전자가 스티어링 휠을 잡고 있지 않을 경우 가청 경고음이 계속 울립니다. 그런 다음 브레이크를 잠깐 반복적으로 밟아 운전자에게 핸들에 손을 올려 차량을 다시 제어해야 함을 알립니다. 운전자가 반응하지 않으면 "Active driver assist"는

위험 경고등을 활성화하고 완전히 정지할 때까지 차량 속도를 줄입니다.



운전자는 스티어링 휠에 손을 얹거나 브레이크를 밟거나 "Active driver assist"를 비활성화하여 언제든지 이 조작을 중단할 수 있습니다.

- 차량이 정지된 후에는 전자식 주차 브레이크가 자동으로 체결되면서, 경고등이 계속 켜진 채



로 있고, 경고등 24가 꺼지고 계기판에 "차로중앙유지보조 시스템 해제" 메시지가 빨간색으로 표시되어 이를 알려 줍니다.



처음 두 개의 경고 레벨에서 시스템이 운전자가 스티어링 휠을 잡고 있는 것을 다시 감지하면 시스템이 경고를 중지합니다. 이 기능은 차량을 차선 안으로 계속 유도합니다.

참고: 다음과 같은 상황에서는 "차선 중앙 유지" 기능이 더 이상 스티어링 휠의 손을 감지하지 못하고 경고를 표시할 수 있습니다.

- 운전자가 스티어링 휠을 매우 약하게 잡고 있습니다.
- 운전자가 장갑을 끼고 있습니다.
- ...

추가 주행 보조 기능

급격히 굽은 도로의 경우



급격하게 굽은 도로의 경우, 그리고 차량 속도에 따라 기능의 측면 고정 능력이 제한되며, 이 기능이 차량을 차선에서 유지되도록 운전자가 스티어링 휠에 대한 즉각적인 조치를 수행해야 합니다.

운전자가 개입하지 않을 경우 이 기능은 스티어링 휠을 진동시켜 차량이 차선을 위반하려고 하며 운전자가 즉각적인 조치를 취해야 함을 알립니다.

경고등 22  와 해당 좌측 또는 우측 선 표시등 21이 계기판에서 빨간색으로 표시됩니다.

차량이 선을 완전히 넘어 차선을 벗어나거나 굽은 도로가 너무 급격한 경우 "차선 중앙 유지" 기능이 대기 모드로 전환됩니다.

이 기능이 대기 모드 상태인지 여부는 회색 경고등 22  와 좌측 및 우측 선 표시등 21이 계기판에 나타나면서 확인됩니다.



"차선 중앙 유지" 기능은 원형 교차로나 교차로를 통과할 때 운전자를 도울 수 없으며 자동으로 대기 모드로 전환될 수 있습니다. 모든 경우에 운전자는 이러한 주행 조건에서 차량 궤적을 관리하기 위해 항상 스티어링 휠을 돌려야 합니다.

작동 불량

"차선 중앙 유지" 기능에서 작동 이상이 감지되면 계기판에 "주행 보조 기능 불가" 또는 "주행 보조 확인하십시오" 메시지가 표시되고 기능이 비활성화됩니다.

서 비스 센터에 문의하십시오.

추가 주행 보조 기능

경고



"Active driver assist"는 주행 보조 기능입니다. 운전자는 제한 속도와 안전 거리를 준수하여야 하고 운전 전에 주의를 기울여야 하고 자신의 운전 책임에 책임을 져야 합니다.

운전자는 항상 차량을 제어해야 합니다.

운전자는 시스템 표시에 관계없이 주변 환경과 주행 상황에 따라 항상 차량의 궤적과 속도를 조정해야 합니다.

시스템의 감지 용량 범위 내에서 차선을 구분하는 선과 속도 제한 표지판을 제외하고 도로 표지판 정보(기타 교통 표지판, 신호등, 횡단보도 등)는 시스템에서 인식되지 않습니다. 따라서 시스템에 의한 경고 또는 반응을 트리거하지 않습니다.

"Active driver assist"는 "Stop and Go 적용형 크루즈 컨트롤" 및 "차선 중앙 유지" 기능을 사용합니다. 시스템은 어떠한 경우에도 장애물 탐지기 또는 충돌 방지 시스템이 되어서는 안됩니다.

"Active driver assist"는 선이 보이는 넓은 도로의 건물 밖에서만 사용할 수 있습니다.

크루즈 컨트롤은 교통 체증 지역, 구불구불하거나 미끄러운 도로 (빙판, 수막 현상, 자갈 노면) 또는 열악한 기후 조건(안개, 비, 옆바람 등)에서는 사용하지 마십시오.

사고 위험이 있습니다.

시스템 점검/수리

- 충격이 발생하는 경우, 레이더 및/또는 카메라 정렬이 바뀔 수 있으며 그 결과, 작동이 영향을 받을 수 있습니다. 시스템을 비활성화한 다음 지정 정비업소에 문의하십시오.
- 레이더 및/또는 카메라 부근의 작업(교체, 수리, 앞유리 개조, 도장 등)은 자격을 갖춘 전문가가 수행해야 합니다.

지정 정비업소만 시스템을 정비할 자격이 있습니다.

추가 주행 보조 기능



경계해제

다음과 같은 경우 시스템을 비활성화해야 합니다.

- 차량이 바람이 부는 도로를 주행 중일 때
- 차량이 견인 중인 경우(고장)
- 차량이 트레일러 또는 캐러밴을 견인하고 있는 경우
- 차량이 터널 속 또는 금속 구조물 가까이를 주행 중일 때
- 차량이 톨 게이트, 도로 공사 지역 또는 좁은 차선에 도착할 때
- 차량이 매우 가파른 경사를 위아래로 주행하고 있을 때
- 시야가 좋지 않을 때(강렬한 태양, 안개 등)
- 기상 조건이 좋지 않을 때(비, 눈, 옆바람 등)
- 차량이 미끄러운 노면(비, 눈, 자갈 등)을 주행 중일 때
- 카메라 영역이 손상되었을 때(예: 내부 또는 앞유리 영역). 앞유리에 금이 가거나 왜곡되었을 때
- 레이더 영역이 손상되었을 때(충돌 등)
- 스티어링 휠의 표면이 손상되었거나 축축한 경우.

시스템이 이상 작동되는 경우 시스템을 작동 해제하고 지정 정비업소에 문의하십시오.



다음과 같은 조건은 시스템 작동을 방해하거나 손상시킬 수 있습니다.

- 앞유리 또는 범퍼의 레이더 영역이 가려져 있을 때(먼지, 얼음, 눈, 김서림 등) 앞유리, 프론트 와이퍼 블레이드 및 프론트 범퍼의 청결 상태 및 상태를 자주 점검하십시오.
- 복잡한 환경(터널 등),
- 나쁜 기상 조건(눈, 폭우, 우박, 빙판 등)
- 시야 불량(야간, 안개 등)
- 앞선 차량과 주변 지역(예: 설원 지역의 하얀 차량 등) 간의 불량한 대조,
- 눈이 부신 경우(눈부신 태양, 반대 방향으로 주행하는 차량의 램프 등)
- 도로가 좁거나, 구불구불하거나, 울퉁불퉁한 경우(급커브 길 등)
- 시스템에 의해 라인으로 감지된 타르 라인
- 좁은/넓은 차선
- 도로 표시가 마모되어 차선들이 잘 구별되지 않거나 서로 멀리 떨어져 있는 경우(차선들이 부분적으로 지워진 경우 등)
- 도로의 다중 표시(도로 공사 구역, 인접 자동차 도로와 연결되는 진출입로, 갓길 등)
- 고속도로 출구에 위치한 화살표가 포함되지 않은 도로 표지판
- 차량의 지리적 위치를 파악할 수 없는 연결성이 낮은 지역 또는 최선이 아닌 지도
- 속도에 상당한 차이가 있는 차량
- 차량에 적합하지 않은 매트 사용 운전석에는 차량에 잘 밀착되는 보호 매트만을 사용하고 정기적으로 고정 상태를 확인하십시오. 여러 매트를 겹쳐 사용하지 마십시오. **페달이 움직이지 못할 위험이 있습니다.**

이러한 경우

- 불필요한 제동 또는 가속 위험.
- 원하지 않는 위험, 부정확한 보정 또는 궤도 수정이 없는 경우.

예기치 못한 많은 상황이 시스템 작동에 영향을 미칠 수 있습니다. 카메라 또는 레이더 감지 영역에 나타날 수 있는 특정 물체나 차량은 시스템에 의해 잘못 해석되어 부적절한 가속 또는 제동을 일으킬 수 있습니다.

주행 중에 발생할 수 있는 갑작스런 상황에 대처하기 위해 항상 주의를 기울여야 합니다. 어떤 상황에서도 대처할 준비가 되도록 발을 페달 근처에 두고 손으로 스티어링 휠을 잡아 차량을 항상 통제하에 두십시오.

추가 주행 보조 기능

후진 시 긴급제동 보조

소개



"주차 보조 시스템" → 235기능 외에도 차량 후면에 위치한 4개의 중앙 센서의 정보를 사용하여 시스템은 차량 뒤에 있는 고정된 장애물을 감지합니다. 충돌 위험이 크면 시스템이 자동으로 차량을 제동합니다.

참고: 차량 후면에 있는 4개의 중앙 센서가 먼지, 진흙, 눈 등으로 가려지지 않았는지 확인하십시오.

작동



고정 후방 장애물 감지

후진 기어에서 약 4km/h ~ 8km/h 사이의 속도로 주행할 때 고정된 장애물과 충돌할 위험이 있는 경우 시스템이 **자동으로 차량을 제동**합니다. 시각적 피드백 **2**가 경고음과 함께 멀티미디어 화면 **1**에 표시됩니다.

차량이 정지한 후 운전자가 브레이크 페달을 밟은 채로 차량을 정지 상태로 유지해야 합니다.



본 기능은 주행 보조 기능입니다. 이 기능은 운전자의 주의 또는 책임을 대체할 수 없으며 운전자는 어떠한 경우에도 항상 차량을 통제하고 있어야 합니다.



차량 후진 시 차량 하부와 장애물과의 충돌(연석, 높은 보도블럭, 기타 도로 시설물 등)은 차량에 손상을 입힐 수 있습니다(리어 서스펜션의 변형 등). 만약 충돌이 있었다면, 사전에 사고를 방지하기 위해 지정 정비업소에서 차량 점검을 받으십시오.

시스템 ON/OFF



멀티미디어 화면 **1**을 통해 기능을 활성화 또는 비활성화하려면 "차량" 세계와, 그 다음 "주행 보조 시스템", 그 다음 "주차"를 차례로 선택합니다. "후진 시 자동 긴급 제동"을 활성화합니다.

추가 주행 보조 기능

기능이 비활성화되면 멀티미디어 화면에 3 경고등이 표시됩니다.

작동 불량

시스템이 작동 오류를 감지하면 후진 기어의 능동 비상 제동이 자동으로 비활성화됩니다.

오작동 유형에 따라 계기판에 다음 메시지와 함께 멀티미디어 화면에 3 경고등이 표시됩니다.

- « 주차보조 센서 기능 불가 »;

또는

- « 주차 센서 점검 요망 »;

또는

- « 주행 보조 기능 불가 »;

또는

- « 주행 보조 확인하십시오 ».

초음파 센서를 청소합니다. 그래도 문제가 해결되지 않을 경우 지정 정비업소에 문의하십시오.



차량에 시스템이 인식하는 견인봉이 장착되어 있고 트레일러가 연결되어 있는 경우, 후진 시 자동 긴급 제동이 자동으로 비활성화되고 계기판에 "트레일러 장착으로 주차 센서 이용 불가"라는 메시지가 표시되고 멀티미디어 화면에 경고등 3이 표시됩니다.

추가 주행 보조 기능

경고



후진 시 긴급제동 보조

본 기능은 주행 보조 기능입니다. 이 기능은 어떠한 경우에도 운전자의 주의와 책임이 매우 중요합니다.

일부 기후 및 환경 조건은 시스템을 방해하거나 손상시킬 수 있습니다. 결과적으로 운전자는 주행 시 항상 갑작스러운 사고에 대처해야 합니다. 주차 시 사각 지대에 어린이, 동물, 유모차 또는 자전거, 돌, 표지 등과 같은 작고 좁은 움직이는 장애물이 없는지 항상 확인해야 합니다.

시스템이 운전자에 의한 차량 제어의 명확한 징후를 감지하면 이 기능의 작동이 지연되거나 방지될 수 있습니다(스티어링 휠, 페달에 대한 조치 등).

시스템 점검/수리

- 충격이 가해지면 후방 센서와 성능에 영향을 미칠 수 있습니다. 기능을 비활성화한 다음 지정 정비업소에 문의하십시오.
- 센서가 위치해 있는 영역에서의 모든 작업(수리, 교환, 범퍼 개조 등)은 자격을 갖춘 전문가가 수행해야 합니다.

지정 정비업소만 시스템을 정비할 자격이 있습니다.

기능 작동 해제

차량이 견인 중이거나(고장 복구) 차량에 인식되지 않는 토우바가 시스템에 장착된 경우 기능을 비활성화해야 합니다.

시스템이 이상 작동되는 경우 시스템을 작동 해제하고 지정 정비업소에 문의하십시오.

스피드 리미터

소개

스피드 리미터 기능은 엔진과 제동 시스템을 제어하여 **제한 속도**로 알려진 선택한 주행 속도를 초과하지 않도록 도와줍니다.

i 절전 모드가 활성화된 상태에서는 제한 속도가 절전 모드의 최대 속도를 초과할 수 없습니다 ➔ 157.

컨트롤



1. 차량에 따라 주행 보조 시스템을 선택/선택 해제하는 스위치입니다.

- 액티브 드라이버 어시스트,
- 어댑티브 크루즈 컨트롤,

- 크루즈 컨트롤,
- 스피드 리미터
- OFF.

2. 기능을 대기 상태로 설정하고 제한 속도를 저장 (0)

3. 저장된 제한 속도를 불러오기(RES).

4.

- 위쪽으로: 활성화, 제한 속도 감소 또는 현재 속도 저장(SET/+).
- 아래쪽으로: 활성화, 제한 속도 감소 또는 현재 속도 저장(SET/-).

5. 팝업 버튼(차량에 따라 다름): 감지된 제한 속도에 맞게 속도 값을 조정합니다  ➔ 199.

i 차량 사양에 따라 스위치 **5**를 눌러 속도 제한 기능을 "도로 표지판 감지" 기능 ➔ 199에 연동할 수 있습니다.

엔진을 끄기 전에 "OFF" 모드를 선택하면 다음에 엔진을 시동할 때 "스피드 리미터" 기능이 기본적으로 활성화됩니다.

주행

제한 속도가 설정되었지만 이 속도에 아직 도달하지 않은 경우 주행 방법은 스피드 리미터가 장착되지 않은 차량으로 주행하는 것과 유사합니다.

저장된 속도에 도달하면 필요한 경우를 제외하고는 가속 페달을 밟아도 프로그래밍된 속도를 초과할 수 없습니다 ➔ 218.

작동하기



스피드 리미터를 선택하는 데 필요한 만큼 스위치 **1**을 누릅니다.

경고등 **6**이 회색으로 표시됩니다. 스피드 리미터 기능이 활성화되었으며 제한 속도가 저장되기를 기다리고 있음을 나타내기 위해 계기판에서 "스피드리미터작동 위해 SET 누르시오" 메시지가 표시되고 그와 함께 대시(-)도 표시됩니다.

현재 속도를 저장하려면 스위치 **4**를 위쪽 (SET/+) 또는 아래쪽 (SET/-)으로 누릅니다. 제한 속도가 대시를 대체하고 차량에 따라 경고등 **6**이 흰색으로 나타납니다.

최소 저장 속도는 20km/h입니다.

스피드 리미터

제한 속도 변경



컨트롤 **4**를 다음과 같이 반복적으로 누르거나 길게 누르면 제한 속도를 변경할 수 있습니다.

- 속도를 높이려면 위쪽(SET/+)으로 누릅니다.
- 속도를 줄이려면 아래쪽(SET/-)으로 누릅니다.

속도 제한 표지판 인식 기능이 있는 자동 스피드 리미터

시스템은 속도 제한 도로 표지판을 식별해서 이를 통과할 때 카메라, "도로 표지판 감지" 기능 ➔ 199 및 지도를 이용하여 자동으로 차량 속도를 제한합니다.

활성화/비활성화

멀티미디어 화면의 "차량" 세계에서 "주행 보조 시스템"을 선택합니다. 그런 다음 "속도 관리" 메뉴의 "속도 및 도로 상태" 필드에서 "제한 속도"를 선택합니다.

참고: 활성화/비활성화는 상황별 버튼 **5**을 길게 눌러서도 가능합니다.

제한 속도 초과

순간적으로 제한 속도를 초과할 수도 있습니다. 이렇게 하려면 가속 페달을 **세게 아래로** 누릅니다(차량에 따라, 저항 지점에 가깝거나 그 이상 위치까지).

제한 속도를 초과하면 스피드 리미터가 계기판에서 노란색/주황색으로 점멸합니다.

그런 다음 가속 페달에서 발을 뺍니다. 차량 속도가 설정된 속도 이하로 떨어지는 즉시 스피드 리미터 기능이 다시 활성화됩니다.



비상 상태에 대비하기 위해 발을 페달 근처에 두어야 합니다.



스피드 리미터를 사용할 수 없는 경우(활성화를 여러 번 시도한 후) 지정 정비업소에 연락하십시오.

기능 일시정지



스위치 **2**(O)를 누르면 스피드 리미터 기능이 일시 정지됩니다.

제한 속도는 계기판에 저장되고 회색으로 표시됩니다.

제한 속도 불러오기

속도가 저장되어 있는 경우 스위치 **3**를 누르면 저장된 속도를 불러올 수 있습니다.

스피드 리미터



스피드 리미터가 대기 상태로 설정되었을 때, 컨트롤 **4**를 위쪽이나 아래쪽으로 누르면 저장된 속도를 고려하지 않고 크루즈 컨트롤 기능이 다시 활성화됩니다. 차량의 이동 속도가 고려됩니다.

스피드 리미터

스피드 리미터 정지



i 주행 보조 장치를 종료하려면 OFF에 도달할 때까지 스위치 1을 필요한 만큼 누릅니다. 계기판에 "Driving Assistance deactivated(주행 보조 비활성화)" 메시지가 나타납니다. 이 경우 다음에 엔진을 시동할 때 "스피드 리미터" 기능이 활성화되어 속도 제한이 저장되기를 기다립니다.

스위치 1을 눌러 스피드 리미터를 선택 해제하면 스피드 리미터 기능이 중단됩니다. 이러한 경우 속도가 더 이상 저장되지 않습니다.

계기판에서 경고등 6이 사라져서 기능이 멈추었음을 확인합니다.

STOP AND GO 적응형 크루즈 컨트롤

소개

레이더 또는 카메라의 정보를 기반으로 Stop and Go 어댑티브 크루즈 컨트롤 기능을 사용하면 선택된 크루즈 컨트롤 속도를 유지하면서 차량과 동일한 차선 전방의 차량과 안전한 거리를 유지할 수 있습니다.

차량 사양에 따라 "도로 표지판 감지" 기능이 활성화되면 → 199, 시스템에서 카메라가 인식한 속도 제한 표지판에 따라 차량의 속도를 조정할 수 있습니다.

국가 상태에 따라 시스템에서 카메라와 지도를 사용하여 상황 및 도로 사고(로터리, 커브, 다가오는 도로 표지판 또는 속도 제한 구역)에 따라 차량 속도를 미리 조정합니다.

전방의 차량이 정지하면 Stop and Go 적응형 크루즈 컨트롤이 차량을 완전히 정지시킨 후 다시 출발시킬 수 있습니다.

시스템은 엔진과 브레이크 시스템을 사용하여 차량의 가속 및 감속을 제어합니다.

시스템의 최대 범위는 약 130 m입니다. 이는 도로 여건(지면 기복, 날씨 조건 등)에 따라 다를 수 있습니다.

도로 상황(교통, 날씨 등)에 따라 0km/h부터 Stop and Go 어댑티브 크루즈 컨트롤 기능을 활성화할 수 있습니다.

이 기능은  기호로 표시됩니다.

참고:

- 운전자는 운전 중인 국가의 법규에 따라 최대 제한 속도와 안전 거리를 준수해야 합니다.

- 어댑티브 적응형 크루즈 컨트롤은 제동 용량의 1/3까지 차량을 제동할 수 있습니다. 상황에 따라 운전자는 더 세게 브레이크를 밟아야 할 수도 있습니다.



절전 모드가 활성화된 상태에서는 정속 주행 속도가 절전 모드의 최대 속도를 초과할 수 없습니다

→ 157.



회생 제동 시스템과 회생 제동 컨트롤은 크루즈 컨트롤 또는 어댑티브 크루즈 컨트롤 기능이 활성화된 경우에는 사용할 수 없습니다.



Stop and Go 적응형 크루즈 컨트롤은 비상 정지를 트리거하지 않으며 브레이크 기능이 제한됩니다.



본 기능은 주행 보조 기능입니다.
운전자는 제한 속도와 차간 거리를 준수하여야 하고 운전에 주의를 기울여야 하고 자신의 운전 책임에 주의를 기울여야 합니다.
운전자는 항상 차량을 제어해야 합니다.
운전자는 주변 환경과 교통 상황에 따라 항상 속도를 조정해야 합니다.
시가지 외부, 차선이 보이는 넓은 도로에서 Stop and Go 어댑티브 크루즈 컨트롤 기능을 사용하지 않습니다.
크루즈 컨트롤은 교통 체증 지역, 구불구불하거나 미끄러운 도로(빙판, 수막 현상, 자갈 노면) 또는 열악한 기후 조건(안개, 비, 측풍 등)에서는 작동이 제한될 수 있습니다.
사고 위험이 있습니다.

STOP AND GO 적응형 크루즈 컨트롤

카메라 1의 위치

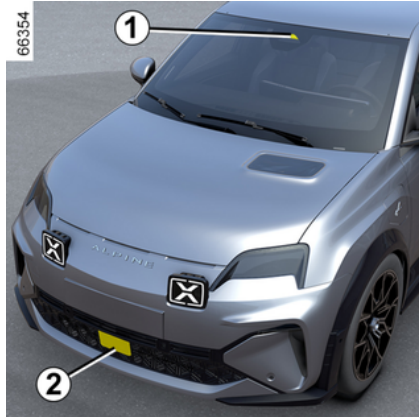

앞유리가 먼지, 진흙, 물방울, 눈 등에 의해 가려지지 않았는지 확인하십시오.

레이더 2의 위치

레이더 보호판이 먼지, 진흙, 눈, 잘못 부착된 전면 번호판에 의해 막히거나, 충돌, 수정(도장 포함) 또는 차량 전방에 장착된 액세서리(그릴 또는 로고 등)에 의해 숨겨져 있지 않은지 확인하십시오.

컨트롤



3. 차량에 따라 주행 보조 시스템을 선택/선택 해제하는 스위치입니다.

- 스피드 리미터
- 어댑티브 크루즈 컨트롤,
- 액티브 드라이버 어시스트,
- OFF.

4. 기능 일시 정지(정속 주행 속도 저장됨)(O).

5 저장된 정속 주행 속도 불러오기(RES).

6

- 위쪽으로: 정속 주행 속도 활성화, 감소 또는 현재 속도 저장(SET/+).
- 아래쪽으로: 정속 주행 속도 활성화, 감소 또는 현재 속도 저장(SET/-).

7 팝업 버튼(차량에 따라 다름): 감지된 제한 속도에 맞게 속도 값을 조정합니다 → 199.

8 안전 거리 조정.

차량 사양에 따라 스위치 7을 눌러 크루즈 컨트롤 기능을 "도로 표지판 감지" 기능 → 199에 연동할 수 있습니다.

시스템의 적절한 작동을 보장하기 위해서는 레이더 및 카메라 영역을 깨끗하게 유지하고 변경하지 않아야 합니다.

STOP AND GO 적응형 크루즈 컨트롤

디스플레이



9. Stop and Go 적응형 크루즈 컨트롤 경고 등.

10. 저장된 크루즈 컨트롤 속도

11. 전방 차량

12. 저장된 차간 거리



중요: 모든 상황에 대비하려면 항상 페달 근처에 발을 두어야 합니다.

작동하기



13에서 어댑티브 크루즈 컨트롤을 선택하려면 스위치 3을 누릅니다. 경고등 9가 회색으로 표시됩니다. "어댑티브 크루즈 컨트롤 활성화됨 작동을 위해 SET을 누르십시오" 메시지가 계기판에 대시(-)와 함께 표시되어 크루즈 컨트롤 기능이 작동 중이며 크루징 속도 저장을 대기하고 있음을 나타냅니다.

다음과 같은 경우 이 기능을 활성화 할 수 없습니다.

- 파킹 브레이크가 적용된 경우
- 운전석 안전벨트를 착용하지 않은 경우
- 하나 이상의 도어가 잘못 닫힌 경우
- "핸즈프리 주차" 기능이 이미 활성화된 경우.

"어댑티브 크루즈 컨트롤 작동불가" 메시지가 계기판에 표시됩니다.

크루징 속도 설정하기

차량이 정지해 있거나 일정한 속도로 움직이는 동안 컨트롤 6을 위쪽(SET/+)이나 아래쪽(SET/-)으로 밀면 기능이 활성화되고 현재 속도가 저장됩니다.

최소 크루징 속도는 20km/h입니다.

크루징 속도 10이 나타나면서 대시(-)가 사라지고 녹색 크루징 속도와 경고등 9로 기능이 작동함을 확인시켜 줍니다.

차량의 최대 속도보다 높은 속도로 기능을 설정하려고 하면 "기준 속도 미달" 메시지가 표시되고 기능은 비활성화된 상태로 유지됩니다.

크루징 속도를 저장하고 크루즈 컨트롤 기능이 작동 중이면 가속 페달을 밟지 않아도 속도가 유지됩니다.

참고: 차량 속도가 약 20km/h보다 낮은 경우 이 기능은 기본 크루징 속도인 20km/h를 사용합니다. 차량은 저장된 크루징 속도에 도달할 때까지 가속합니다.

STOP AND GO 적응형 크루즈 컨트롤

속도 제한 표지판 인식 기능을 이용한 크루즈 컨트롤의 활성화(디스플레이 A)



(차량 사양에 따라서)

차량에 "도로 표지판 감지" 기능이 있는 경우 → 199, 팝업 버튼 7을 눌러 차량의 속도를 카메라가 감지한 제한 속도 14에 맞추어 조정합니다.

표지판을 통과 할 때, 크루징 속도 10은 감지한 속도 14의 값을 채택합니다.

사전 속도 제한 표지판 인식 기능을 이용한 크루즈 컨트롤의 활성화(표시창 B)

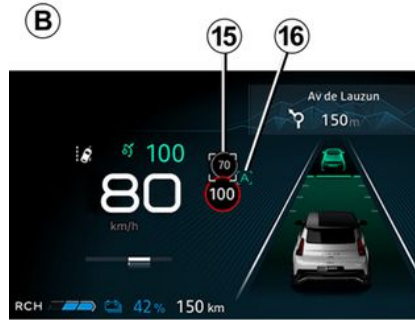

시스템에서 카메라, "도로 표지판 감지" 기능 → 199 및 구독한 정보를 이용하여, 다음 속도 제한 표지판 15가 식별될 때까지 차량 속도를 상승하여 자동으로 조정합니다.

활성화/비활성화

멀티미디어 화면의 "차량" 세계에서 "주행 보조 시스템"을 선택합니다. 그런 다음, "Comfort" 메뉴에서, "속도 제한 적응형 크루즈 컨트롤"을 선택합니다.

문자 "A" 16이 계기판에 표시되어 예상 속도 제한 표지판 인식 기능을 이용한 크루즈 컨트롤이 활성화되었음을 확인해 줍니다.



참고:

- 팝업 버튼 7을 길게 눌러서도 기능을 활성화/비활성화할 수 있습니다.
- 경우에 따라(차량 속도와 제한 속도 사이에 상당한 차이가 있는 경우) 시스템이 사용자에게 팝업 버튼 7을 눌러 수동으로 속도가 유효한지 확인하도록 요청할 수도 있습니다. 표시된 속도 주변에 흰색 사각형 17이 표시되어 이를 알려줍니다.

작동

기능이 활성화되면 계기판에 다음 속도가 표시됩니다.

- 크루징 속도 10,
- 차량이 주행 중인 도로 구간에서 시스템이 감지한 현재 제한 속도 14,
- 다음 번 도로 구간 또는 속도 제한 구역에서 시스템이 감지한 속도 15.

STOP AND GO 적응형 크루즈 컨트롤

시스템에서 감지한 속도 **15**를 고려합니다. 차량 속도가 운전자의 조치 없이 크루징 속도 **10**이 될 때까지 점진적으로 조정됩니다. 식별된 속도 제한 표지판이나 영역을 통과할 때 **15**에 표시된 속도가 **14**에 표시됩니다.

운전자는 시스템에서 적용하는 속도에 항상 주의를 기울여야 합니다. 차량 속도에 대한 책임은 운전자에게 있습니다.

기능이 활성화되지 않은 경우, 속도 제한 표지판 인식 기능을 이용하여 크루징 속도를 설정할 때와 동일하게 작동합니다(디스플레이 **A**).

도로 배치 사전 인식 기능을 이용한 크루즈 컨트롤의 활성화(디스플레이 **C**)

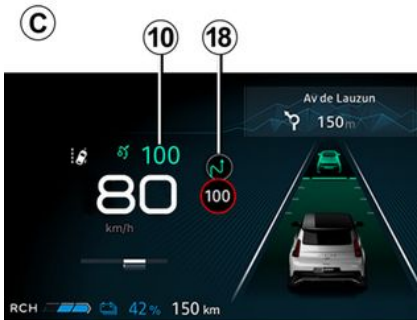

시스템에서 차량이 로터리 또는 커브에 접근할 때, 카메라, "도로 표지판 감지" 기능 → **199** 및 정보를 이용하여, 크루징 속도 **10**의 자동 조정을 예상하고 관리할 수 있습니다.

차량이 커브나 로터리에 접근하면, 계기판에 경고등 **18**이 나타납니다. 차량은 감지된 기능에 따라 속도를 조정합니다.

운전자는 시스템에서 적용하는 속도에 항상 주의를 기울여야 합니다. 차량 속도에 대한 책임은 운전자에게 있습니다.

활성화/비활성화

멀티미디어 화면의 "차량" 세계에서 "주행 보조 시스템"을 선택합니다. 그런 다음, "Comfort" 메뉴에서, "도로 배치 적응형 크루즈 컨트롤"을 선택합니다.

"속도 및 도로 상태" 메뉴에서 "도로 상태"를 선택합니다.

기능이 활성화되지 않은 경우, 속도 제한 표지판 인식 기능을 이용하여 크루징 속도를 설정(디스플레이 **A**)할 때나 사전 속도 제한 표지판 인식 기능을 이용하여 크루징 속도를 설정(디스플레이 **B**)할 때와 동일하게 작동합니다.

다음 기호는 시스템에서 고려하는 기능을 나타냅니다.

-  로터리
-  커브.

크루즈 속도 제어

차량의 제어권을 다음을 통해 언제든지 되찾아올 수 있습니다.

- 기능 일시정지:
 - 브레이크 페달 밟기
 - 또는 스위치 **4**를 누름(0)

- 주행 보조 장치 선택/선택 해제 스위치 **3** 누름.

표지판 및/또는 도로 배치에 따라 속도를 자동으로 조정할 때, 이러한 이벤트를 무시할 수 있습니다. 저장된 크루즈 속도를 재개하려면 버튼 **5**(RES)를 누릅니다.

안전 거리 제어 활성화

크루즈 컨트롤이 활성화 되자마자 기본 안전 거리 **13**이 계기판에 녹색으로 표시됩니다.

시스템이 차선에서 차량을 감지하면 차량의 윤곽 **12**가 계기판의 거리 게이지 **13** 위에 나타납니다.

차량은 속도를 전방 차량의 속도에 맞추고 계기판에 표시된 거리를 유지하기 위해 필요한 경우 브레이크를 적용합니다(브레이크등이 켜짐).

참고: 윤곽 **12**의 크기는 앞 차량과의 거리에 따라 달라집니다. 윤곽이 클수록 차량이 앞쪽에 더 가까이 있는 것입니다.

크루징 속도 설정

컨트롤 **6**을 반복적으로 누르거나(작은 변경의 경우) 길게 눌러(큰 변경의 경우) 크루징 속도를 변경할 수 있습니다.

- 속도를 줄이려면 아래쪽(SET/-)으로 누릅니다.
- 속도를 높이려면 위쪽(SET/+)으로 누릅니다.

다음 거리 조정

스위치 **8**를 반복해서 눌러 차량 앞쪽의 안전 거리를 언제든지 변경할 수 있습니다.

STOP AND GO 적응형 크루즈 컨트롤

61860



계기판의 수평 거리 게이지는 사용 가능한 다양한 안전 거리를 나타냅니다.

- 거리 게이지 **D**: 긴 거리(약 2.4초에 해당),
- 거리 게이지 **E**: 중간 거리 2(약 2초에 해당),
- 거리 게이지 **F**: 중간 거리 1(약 1.6초에 해당)
- 거리 게이지 **G**: 짧은 거리(약 1.2초에 해당).

선택한 거리 게이지가 계기판에 녹색으로 나타납니다. 다른 게이지들은 회색으로 남아 있습니다.

참고: 거리는 교통량, 지역 규정 및 기상 조건에 따라 설정해야 합니다.



안전 거리는 기본적으로 거리 게이지 **E**에서 조정합니다.

크루징 속도 초과

크루징 속도는 가속 페달을 밟아 언제든지 초과될 수 있습니다.

초과하는 경우 크루징 속도 **10**이 노란색으로 표시됩니다.

운전자가 가속 페달을 밟으면 "거리 제어" 기능이 더 이상 작동하지 않습니다.

그런 다음 가속 페달에서 발을 뺍니다. 크루즈 컨트롤과 안전 거리 컨트롤은 이전에 선택한 속도 및 거리 지침을 자동으로 재개합니다.

추월 조작

앞 차량을 추월하고 싶고 속도가 70km/h 이상인 경우, 방향 지시등을 활성화하면 일시적으로 추적 거리가 줄어들고 가속이 트리거되어 추월이 용이해집니다.

차량 정지 및 출발

전방의 차량 속도가 느려지면 시스템이 속도를 조정하여 필요한 경우(예: 교통 체증) 차량을 완전히 멈춥니다. 차량은 전방 차량으로부터 몇 미터 떨어진 곳에서 멈춥니다.

전방의 차량이 다시 출발하면:

- 정차 시간이 30초 미만이면 운전자가 별도의 조치를 취하지 않아도 차량이 다시 출발합니다.

참고: 운전자는 주행 중 갑작스런 사고에 항상 대비해야 하며, 차량을 제어할 책임은 운전자에게 있습니다. 시스템에서 차량 주변의 보행자를 감지하면 다음 정지까지 자동 재출발이 억제됩니다.

- 정차 시간이 약 30초를 초과하는 경우, 차량이 다시 출발하려면 다음 중 하나를 수행해야 합니다.

-
- 가속 페달을 밟습니다.
- 버튼 **5**를 한 번 누릅니다(RES).

확인을 위해 계기판에 "크루즈 컨트롤 재실행 위해 RES 누르거나 가속하십시오" 메시지가 표시됩니다.

정지 위치가 약 3분을 초과하는 경우 전자식 주차 브레이크가 자동으로 적용되고 Stop and Go 적응형 크루즈 컨트롤이 비활성화됩니다.

경고등 **9**가 꺼져 기능이 비활성화되었음을 확인해 줍니다.

기능 일시정지

다음과 같은 경우 기능을 대기 모드로 설정할 수 있습니다.

- 스위치 **4**를 누른 경우(0)
- 차량이 움직이는 동안 브레이크 페달을 밟은 경우.

이 기능은 다음과 같은 경우 시스템에 의해 비활성화됩니다.

- 기어 컨트롤을 **R** 또는 **N**으로 설정한 경우
- 운전석 안전벨트를 끈 경우,
- 차량 도어 중 하나를 연 경우
- 엔진 START/STOP 버튼을 누른 경우
- 경사가 너무 가파른 경우
- 특정 주행 보조 장치가 트리거된 경우(활성 비상 제동,ABS, ESC 등)

참고: 차량 사양에 따라 연결된 데이터의 수신이 최적이지 아닌 경우, 시스템에서 자동으로 사전 속

STOP AND GO 적응형 크루즈 컨트롤

도 제한 표지판 인식 및/또는 도로 배치 사전 인식 기능을 대기 모드로 전환합니다.

데이터 수신 연결이 다시 최적화되면 두 기능이 자동으로 다시 활성화됩니다.

모든 상황에서 경고등이 회색으로 나타나고 "어댑티브 크루즈 컨트롤 연결 해제됨" 메시지가 계기판에 나타나 대기 상태가 확인됩니다.



Stop and Go 적응형 크루즈 컨트롤을 일시정지하거나 기능을 끈다고 해서 차속이 신속하게 감소하지 않습니다. 필요한 경우 제동하려면 브레이크 페달을 밟아야 합니다.

대기 모드에서 종료

저장된 크루징 속도 기준

크루징 속도가 저장되어 있으면 교통조건 (교통량, 차도 상태, 기후조건 등)이 적합한 지 확인한 후 저장된 속도를 불러올 수 있습니다. 버튼 5(RES)를 눌러 유효한 속도 범위 내에서 속도를 조정합니다.

저장된 속도를 불러오면 크루징 속도가 녹색으로 점등하면서 크루징 기능이 작동함을 알려줍니다.

주의: 저장된 속도가 현재 속도보다 높은 경우 차량이 해당 속도에 도달하기 위해 가속할 수 있습니다.

현재 속도 기준

크루즈 컨트롤이 대기 상태로 설정되었을 때, 저장된 속도를 고려하지 않고 크루즈 컨트롤 기능을 다시 활성화하려면 스위치 6을 위쪽(SET/+)이나 아래쪽(SET/-)으로 누릅니다. 차량이 이동하는 속도를 고려합니다.

"차량 제어" 경고

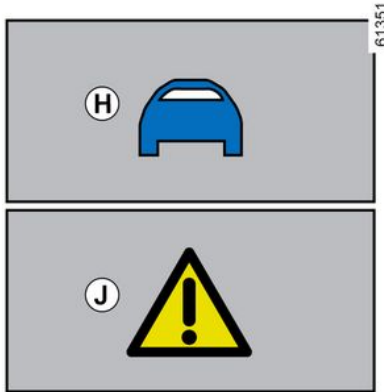

어떤 상황에서는(예: 훨씬 느린 차량이 다가오는 경우, 전방의 차량이 차선을 빠르게 바꾸는 경우 등) 시스템에서 반응할 시간이 없을 수 있습니다.

상황에 따라 시스템에서 다음과 관련된 경고음이 울립니다.

- 운전자의 주의를 필요로 하는 상황의 경우, 주황색 경고 H,
- 또는

- 운전자의 즉각적인 주의가 필요한 상황인 경우, "브레이크페달을 즉시 밟으십시오" 메시지와 함께 빨간색 경고 J.

모든 상황에서 적절하게 대응하고 적절한 조작을 수행하십시오.

스피드 리미터 정지



다음과 같은 경우 적응형 크루즈 컨트롤을 기능 Stop and Go이 중단됩니다.

- 스위치 3를 누른 경우.

계기판에서 경고등 9가 사라져서 기능이 멈추었음을 확인해 줍니다.

STOP AND GO 적응형 크루즈 컨트롤

임시로 사용할 수 없음

레이더



레이더는 차량 전방의 차량을 감지할 수 있습니다. 레이더 감지 영역이 가려지거나 신호가 방해 받는 경우 시스템이 올바르게 작동하지 않을 수 있습니다.

레이더 감지 영역이 막히거나 레이더 신호가 방해 받으면 "전방 레이더 시야확보 불가" 메시지가 계기판에 표시되고 적응형 크루즈 컨트롤 Stop and Go이 중단됩니다.

녹색 경고등 9이 사라져 기능이 자동으로 비활성화되었음을 확인합니다.

레이더 영역이 깨끗하게 유지되고 눈, 진흙, 잘못된 장착된 번호판 또는 차량 전면(그릴)에 장착된 액세서리로 인해 방해 받거나 차량 전면(장착된 액세서리(그릴 또는 로고 등)에 의해 가려지지 않았는지 확인하십시오.

특정 지리적 영역의 조건이 기능을 방해할 수 있습니다:(예:

- 건조한 지대, 터널, 긴 교량 또는 차선 없이 가깝게 사용되는 도로, 근처의 표지판이나 나무 없음
- 군사 또는 공항 구역.

기능이 작동하면 이러한 영역을 벗어나야 합니다.

모든 경우에 엔진을 다시 시작한 후에도 메시지가 지워지지 않으면 지정 정비업소에 문의하십시오.

카메라

카메라가 가려진 경우(먼지, 진흙, 눈, 응결 등) 시스템을 작동할 수 없습니다.

카메라 가시성이 감소되면 계기판에 "전방 카메라 시야확보 불가" 메시지가 표시되고 어댑티브 크루즈 컨트롤 Stop and Go의 성능이 저해됩니다. 경계를 늦추지 마십시오.

작동 불량

어댑티브 크루즈 컨트롤 기능 Stop and Go에서 작동 이상이 감지되면 계기판에 "어댑티브 확인 크루즈 컨트롤" 메시지가 나타나고 어댑티브 크루즈 컨트롤 기능 Stop and Go이 중단됩니다.

하나 이상의 시스템 구성 요소에서 작동 오류가 감지되면 Stop and Go 적응형 크루즈 컨트롤 기능이 비활성화됩니다.

오작동 유형에 따라 계기판에 메시지가 표시됩니다.

- "전방 카메라 점검해 주십시오", 또한 차량에

따라 경고등도 함께 표시됨

- "전방 레이더 점검해 주십시오", 또한 차량에

따라 경고등도 함께 표시됨

- "카메라/레이더 점검해 주십시오", 또한 차

량에 따라 경고등도 함께 표시됨

- "차량을 점검해 주십시오", 또한 경고등도 함께 표시됨.

서 서비스 센터에 문의하십시오.

시스템 작동 제한

차량 감지

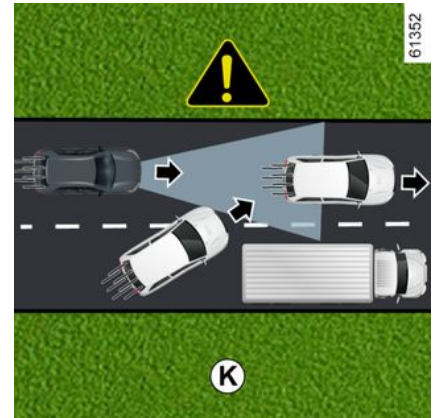

STOP AND GO 적응형 크루즈 컨트롤

시스템은 차량과 같은 방향으로 움직이는 차량 (자동차, 트럭, 오토바이)만 감지합니다.

동일한 차선(예: **K**)으로 향하는 차량은 카메라 및 레이더 감지 영역에 들어가는 경우에만 시스템에 의해 고려됩니다.

시스템이 부적절하거나 지연된 제동을 트리거할 수 있습니다.



시스템은 다음과 같은 경우 감지할 수 없습니다.

- 교차로에 도착하는 차량: 미끄러운 도로(예: **L**)
- 도로의 반대편에서 주행하거나 자신을 향해 후진하고 있는 차량.



Stop and Go 적응형 크루즈 컨트롤은 시가지 외부, 차선이 보이는 넓은 도로에서 사용해야 합니다.

코너링 중 감지



코너 또는 커브에 진입할 때 레이더 및/또는 카메라가 일시적으로 전방의 차량을 감지하지 못할 수 있습니다(예: **M**).

시스템이 가속을 트리거할 수 있습니다.

좁은 도로에서 빠져 나올 때, 시스템의 전방 차량 감지가 중단되거나 지연될 수 있습니다.

시스템이 부적절하거나 지연된 제동을 트리거할 수 있습니다.

인접 차선의 차량 감지

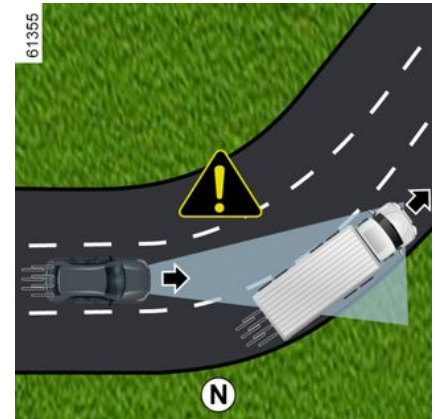

시스템은 다음과 같은 경우 인접 차선에서 주행하는 차량을 감지할 수 없습니다.

- 커브에 진입하는 경우(예: **N**)
- 차선이 좁은 도로에서 주행 중일 때
- 인접 차선의 차량 속도가 더 느리고 이러한 차량 중 하나가 다른 차량보다 차선에 너무 가까이 위치해 있는 경우.

시스템이 잘못 차량을 감속하거나 제동할 수 있습니다.

STOP AND GO 적응형 크루즈 컨트롤

3



(P)

61356

라 및 레이더 감지 영역을 벗어난 곳에 있는 차량을 감지하지 못합니다.

카메라 및 레이더 감지 영역을 벗어난 곳에 있는 차량.

감지된 차량이 카메라 및 레이더 감지 영역 밖에 있을 경우, 특히 다음과 같은 경우 시스템이 늦게 반응하거나 전혀 반응하지 않습니다.

- 차선을 초과하는 긴 물체를 운송하는 차량
- 레이더 감지 영역 외부의 대형 차량(예: P)의 실제 길이(건설 기계, 농기구 견인 차량 등)
- 차선 중앙에 위치하기에 불충분한 차량
- 매우 가까이에 있는 폭이 좁은 차량(예: Q).

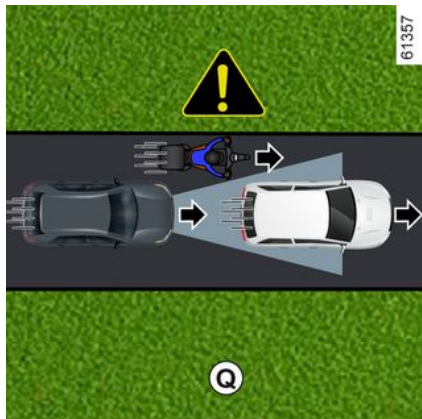

(Q)

61357

지면의 기복 변화로 인해 숨겨진 차량

이 시스템은 오르막이나 내리막 길을 주행할 때 지면의 기복 변화로 인해 숨겨진 차량이나 카메라

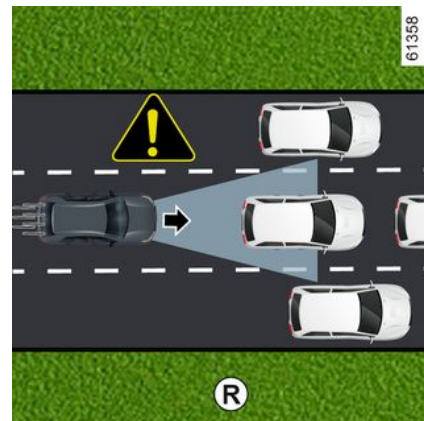

(R)

61358

정지해 있거나 느리게 이동하는 차량

속도가 약 50km/h를 초과하면 시스템이 다음 차량을 감지하지 못합니다.

- 정지해 있는 차량(예: R)
- 매우 느리게 이동하는 차량.

속도가 약 50km/h 미만일 때 시스템이 다음 차량에 반응하지 않거나 매우 늦게 반응할 수 있습니다.

- 정지해 있는 차량(예: R)
- 매우 느리게 이동하는 차량

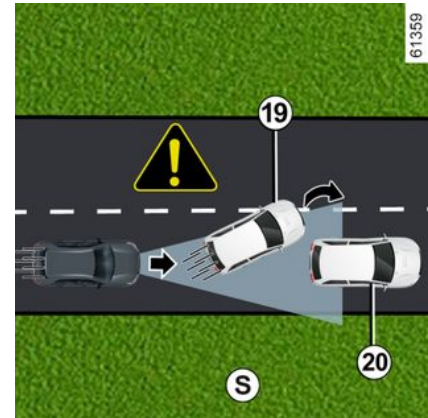

(S)

61359

STOP AND GO 적응형 크루즈 컨트롤

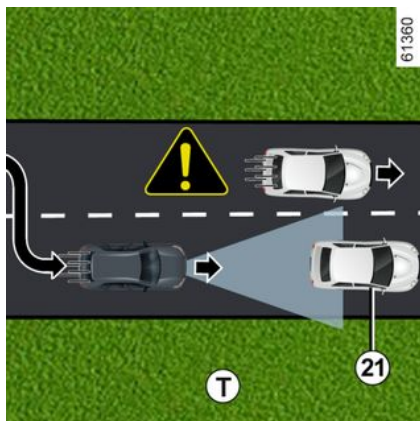

- 전방의 차량 19가 차선을 변경한 후 나타나는 정지해 있는 차량 20(예: S)
- 정지해 있는 차량 21, 차선 변경 시(예: T).

i 모든 상황에서 항상 대응할 준비가 되어 있어야 합니다.

운전자는 항상 차량을 제어해야 합니다.

Stop and Go 적응형 크루즈 컨트롤은 비상 정지를 트리거하지 않으며 브레이크 기능이 제한됩니다.

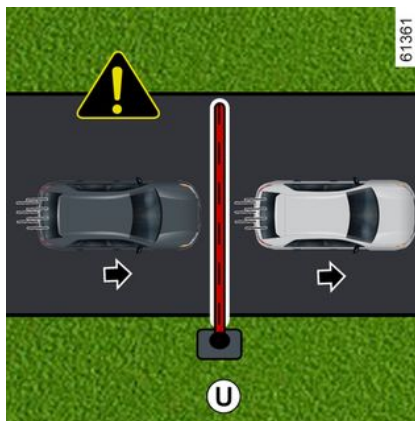

고정된 장애물 및 작은 크기의 물체를 감지하지 못함
시스템은 다음과 같은 경우 감지할 수 없습니다.

- 보행자, 자전거, 스쿠터 등
- 동물
- 고정된 장애물(통행료 차단봉, 벽 등) (예: U).

이러한 물체는 시스템에 의해 고려되지 않습니다. 따라서 시스템에 의한 경고 또는 반응을 트리거하지 않습니다.

고속으로 차선으로 이동하는 차량 감지

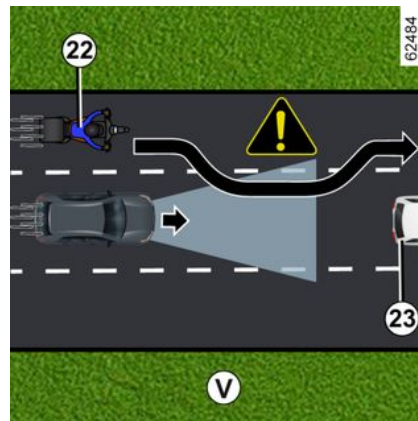

고속으로 주행하는 다른 차량 22(오토바이, 자동차 등)에 추월당하고 해당 차량이 일시적으로 귀하의 차량과 전방 차량 23 사이에 있을 경우 시스템이 과도한 가속, 감속 또는 제동을 트리거할 수 있습니다.

STOP AND GO 적응형 크루즈 컨트롤

경고



본 기능은 주행 보조 기능입니다. 운전자는 제한 속도와 차간 거리를 준수하여야 하고 운전에 주의를 기울여야 하고 자신의 운전에 책임을 져야 합니다.

운전자는 항상 차량을 제어해야 합니다.

지도 정보의 속도 제한 표지판 및 도로 지도 정보("도로 표지판 감지" 기능이 장착된 차량)는 시스템에서 고려되지 않습니다. 운전자는 시스템 표시에 관계없이 주변 환경과 주행 상황에 따라 항상 속도를 조정해야 합니다.

시스템은 어떠한 경우에도 장애물 탐지기 또는 충돌 방지 시스템이 되어서는 안됩니다.

시가지 외부, 차선이 보이는 넓은 도로에서 Stop and Go 어댑티브 크루즈 컨트롤 기능을 사용하십시오.

시스템 점검/수리

- 충격이 발생하는 경우, 레이더 및/또는 카메라 정렬이 바뀔 수 있으며 그 결과, 작동이 영향을 받을 수 있습니다. 시스템을 비활성화한 다음 지정 정비업소에 문의하십시오.
- 레이더 및/또는 카메라 부근의 작업(교체, 수리, 앞유리 개조, 도장 등)은 자격을 갖춘 전문가가 수행해야 합니다.

지정 정비업소만 시스템을 정비할 자격이 있습니다.



기능 작동 해제

다음과 같은 경우 시스템을 비활성화해야 합니다.

- 차량이 견인 중인 경우(고장)
- 차량이 트레일러 또는 캐러밴을 견인하고 있는 경우
- 차량이 터널 속 또는 금속 구조물 가까이를 주행 중일 때
- 차량이 톨 게이트, 도로 공사 지역 또는 좁은 차선에 도착할 때
- 차량이 매우 구불구불한 도로(산악 도로 등)에서 주행하는 경우
- 차량이 매우 가파른 경사를 위아래로 주행하고 있을 때
- 시야가 좋지 않을 때(강렬한 태양, 안개 등)
- 차량이 미끄러운 노면(비, 눈, 자갈 등)을 주행 중일 때
- 기상 조건이 좋지 않을 때(비, 눈, 앞바람 등)
- 레이더 영역이 손상되었을 때(충돌 등)
- 카메라의 영역이 손상된 경우(예: 앞유리 내부 또는 외부)
- 앞유리에 금이 가거나 왜곡된 경우.

시스템이 이상 작동되는 경우 시스템을 작동 해제하고 지정 정비업소에 문의하십시오.

STOP AND GO 적응형 크루즈 컨트롤



시스템이 방해받을 경우

다음과 같은 일부 조건은 시스템 작동을 방해하거나 손상시킬 수 있습니다.

- 앞유리 또는 범퍼의 레이더 영역이 가려져 있을 때(먼지, 얼음, 눈, 결로, 번호판 등)
- 복잡한 환경(터널 등),
- 나쁜 기상 조건(눈, 폭우, 우박, 빙판 등)
- 시야 불량(야간, 안개 등)
- 눈이 부신 경우 (눈부신 태양, 반대 방향으로 주행하는 차량의 램프 등)
- 도로가 좁거나, 구불구불하거나, 울퉁불퉁한 경우(급커브 길 등)
- 속도에 상당한 차이가 있는 차량
- 차량에 적합하지 않은 매트 사용 운전석에는 차량에 잘 밀착되는 보호 매트만을 사용하고 정기적으로 고정 상태를 확인하십시오. 여러 매트를 겹쳐 사용하지 마십시오. **페달이 움직이지 못할 위험이 있습니다.**

이 경우 시스템이 의도하지 않게 제동하거나 가속할 수 있습니다.

예기치 못한 많은 상황이 시스템 작동에 영향을 미칠 수 있습니다. 카메라 또는 레이더 감지 영역에 나타날 수 있는 특정 물체나 차량은 시스템에 의해 잘못 해석되어 부적절한 가속 또는 제동을 일으킬 수 있습니다.

주행 중에 발생할 수 있는 갑작스런 상황에 대처하기 위해 항상 주의를 기울여야 합니다. 어떤 상황에서도 대처할 준비가 되도록 발을 페달 근처에 두어 차량을 항상 통제하에 두십시오.

주차 보조 장치

주차 보조 시스템

작동 원리

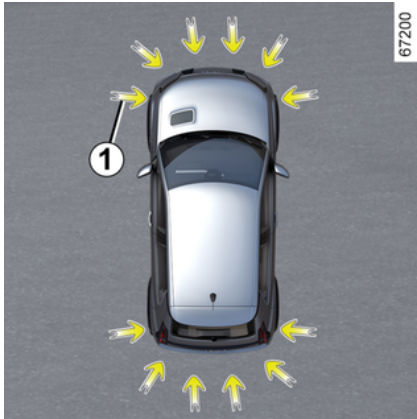

화살표 1로 표시된 초음파 센서는 차량 근처에 있는 장애물을 감지하기 위해 범퍼에 장착되어 있습니다.

이 기능은 가청 신호와 장애물이 감지된 영역을 나타내는 디스플레이를 통해 운전자에게 경고합니다.

시스템은 장비에 따라 차량의 후방, 전방 및 측면의 장애물을 감지합니다.

주차 보조장치 시스템은 차속이 약 10 km/h 이 하일 때만 작동합니다.

이 기능은 시스템이 인식하지 못하는 견인 또는 운반 시스템을 고려하지 않습니다.



본 기능은 주행 보조 기능입니다.

어떠한 경우에도 후진 시 운전자의 주의 및 책임이 매우 중요

합니다.

운전자는 주행 시 항상 갑작스러운 사고에 대처해야 합니다. 주차 시 사각 지대에 어린이, 동물, 유모차 또는 자전거, 돌, 표지 등과 같은 작고 좁은 움직이는 장애물이 있는지 항상 확인해야 합니다.



차량 후진 시 차량 하부와 장애물과의 충돌(연석, 높은 보도블럭, 기타 도로 시설물 등)은 차량에 손상을 입힐 수 있습니다(리어 서스펜션의 변형 등).

만약 충돌이 있었다면, 사전에 사고를 방지하기 위해 지정 정비업소에서 차량 점검을 받으십시오.

초음파 센서 1의 위치

화살표 1로 표시된 초음파 센서 주변 영역이 차량 후면 또는 차량에 따라 전면 또는 측면에 장착된 액세서리에 의해 가려지거나(면지, 진흙, 눈, 잘못 장착된 번호판 등에 의해), 충격을 받거나, 변형되거나(도장 포함) 방해받지 않도록 하십시오.

작동

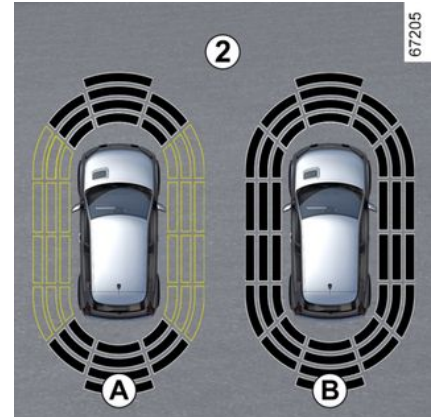

디스플레이 2는 차량 주변을 보여주고 경고음을 울립니다.

장치에 따라 몇 미터를 이동해 야 측면 감지가 활성화될 수 있습니다.

모든 영역의 배경이 회색인 경우 차량 주변의 전체 영역을 모니터링합니다.

- 디스플레이 A: 차량 주변의 분석이 진행 중임
- 디스플레이 B: 차량 주변의 분석이 완료됨

주차 보조 장치

장애물 감지

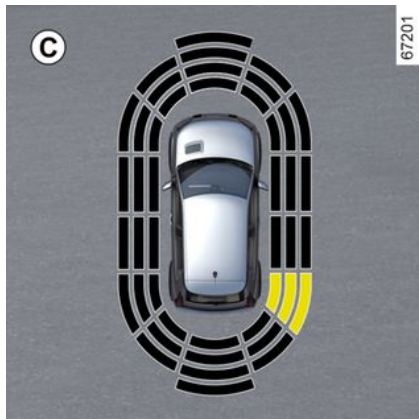

차량의 전방, 후방 및 측면 근처에 위치하지 않는 대부분의 물체가 감지됩니다.

차량이 장애물에 가까워질수록 경보음이 빨라지고, 측면에서 감지되는 장애물의 경우 약 20cm, 전방이나 후방에서 감지되는 장애물의 경우 약 30cm일 때 경보음이 끊기지 않는 상태가 됩니다.

장애물이 감지된 영역이 표시됩니다. (디스플레이 **C**) 차량 사양에 따라 감지되는 장애물이 가까운 정도에 따라 해당 영역이 녹색, 주황색(또는 차량에 따라 노란색) 또는 빨간색으로 표시됩니다.



조작 중에 궤도가 변경되는 경우 장애물과의 충돌 위험이 늦게 전달될 수 있습니다.

측면에서 감지되는 장애물의 특징

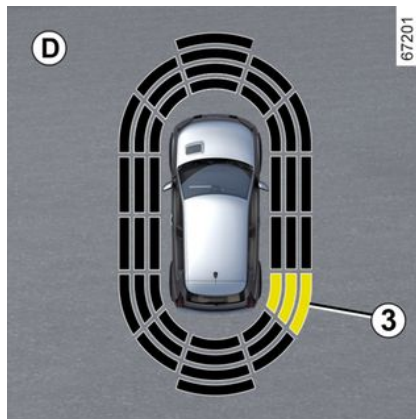

휠의 방향에 따라 시스템은 차량 궤적을 판단하여 차량 측면의 장애물 **3** 과의 충돌 위험이 있는 지 운전자에게 알립니다.

측면 장애물이 감지되는 경우:

- 장애물이 더 가까워지면 경고음이 계속해서 울리며 빨라집니다. 장애물 **3** 이 감지된 영역이 표시됩니다. (디스플레이 **D**)
- 충돌 위험이 없으면 장애물에 접근할 때 경고음이 울리지 않습니다. 차량 사양에 따라 장애물 **3** 이 감지된 영역이 해칭으로 표시됩니다.



조작 중에 궤도가 변경되는 경우 장애물과의 충돌 위험이 늦게 전달될 수 있습니다.

활성화/비활성화

멀티미디어 스크린 4에서 활성화/비활성화



멀티미디어 화면 **4** 의 "차량" 세계에서, 주차 보조 시스템 메뉴를 누릅니다.

초음파 감지기가 적용되는 영역을 활성화 또는 비활성화합니다.

자세한 내용은 멀티미디어 설명서를 참조하십시오.

주차 보조 장치

참고: 차량 사양에 따라, 후방 감지 영역은 비활성화할 수 없습니다.

주차 보조 시스템 자동 비활성화

다음과 같은 경우 시스템이 비활성화됩니다.

- 车速이 약 10 km/h 이상일 때
- 차량에 따라 차량이 약 5초 이상 정지하였을 때 장애물을 감지한 경우 (교통정체 시 등)
- N 위치에 있을 때
- 작동 불량이 감지되는 경우

참고: 시스템이 인식하는 견인봉이 장착된 경우 차량에 따라 후방 주차 보조 기능만 비활성화됩니다.

설정



안전을 위해 차량이 정지된 상태에서 조절하십시오.



차량 시동을 걸 때마다, 시스템은 마지막으로 엔진을 정지할 때 저장해 놓은 작동 상태로 다시 시작합니다.

멀티미디어 스크린 4에서 설정



차량이 정지된 상태에서 멀티미디어 화면 4의 "차량" 세계에서 "주차 보조 시스템" 메뉴를 누릅니다.

자세한 내용은 멀티미디어 설명서를 참조하십시오.

시스템 경보음 끄기

(차량 사양에 따라서)

주차 보조 장치 경보음을 켜거나 끕니다.

참고: 경보음을 끄면 장애물에 접근할 때 시각적 경고만 표시됩니다.

주차 보조 장치 경보음 볼륨

주차 보조 장치 볼륨은 볼륨 막대를 사용하여 조정합니다.



차량 시동을 걸 때마다, 시스템은 마지막으로 엔진을 정지할 때 저장한 모드를 유지합니다.

특수 상황

차량에 따라 다음과 같은 경우 경보음 경고를 수동으로 비활성화하거나 해당 감지 구역을 비활성화할 수 있습니다.

- 시스템이 인식하지 못하는 견인 장비, 운반 장비 또는 트레일러 장비가 초음파 센서 앞에 있는 경우
- 초음파 센서가 손상된 경우

참고: 사운드가 음소거된 경우에도 시각적 경고는 계속됩니다.

작동 불량

시스템이 오작동을 감지한 경우: 후진 기어가 체결될 때 약 3초 동안 경고음이 경고해 주고 동시에 계기판에 "주차 센서 점검 요망" 메시지가 표시되거나, 후진 기어가 체결될 때 시스템이 사운드나 표시를 생성하지 않기도 합니다.

초음파 센서가 깨끗한지 확인하십시오.

이 고장이 지속되면 지정 정비업소로 문의하십시오.

주차 보조 장치

다음 사항을 준수하십시오.



차량이 약 10 km/h 이하로 주행하면 일부 소음(오토바이, 트럭, 굴착기 등)으로 인해 주차 보조 시스템 경고음이 작동할 수 있습니다.



시스템 점검/수리

- 충격이 가해질 경우 센서 정렬이 변경될 수 있으며 결과적으로 센서의 작동이 영향을 받을 수 있습니다. 기능을 비활성화한 다음 지정 정비업소에 문의하십시오.

- 센서가 위치해 있는 영역에서의 모든 작업(수리, 교환 등)은 자격을 갖춘 전문가가 수행해야 합니다.

지정 정비업소만 시스템을 정비할 자격이 있습니다.

시스템 방해

다음과 같은 조건은 시스템 작동을 방해하거나 손상시킬 수 있습니다.

- 나쁜 기상 조건 (비, 눈, 우박, 블랙 아이스 등)
- 일부 소음 유형 (오토바이, 화물차, 공압 드릴 등)
- 호환되지 않는 견인 볼 또는 후크 장착

잘못된 경보가 울리거나 경고가 표시되지 않을 위험이 있습니다.

시스템이 비정상적으로 작동되는 경우 지정 정비업소에 도움을 요청하십시오.

주차 보조 장치



시스템 작동 제한

- 적절한 시스템 작동을 보장하기 위해서는 센서 주변 영역을 깨끗하게 유지하고 변경하지 않아야 합니다.
- 차량 가까이에서 움직이는 작은 물체(오토바이, 자전거, 보행자 등)는 시스템에 인식되지 않을 수 있습니다.
- 시스템이 차량에 너무 가까이 있는 장애물을 감지하지 못할 수 있습니다.
- 다른 차량 또는 장애물이 현저하게 다른 속도로 주행할 때 시스템에서 경고를 하지 못할 수 있습니다.
- 기동 중 궤적이 변경되면 시스템이 장애물을 늦게 감지할 수 있습니다.
- 차량이 트레일러를 견인할 때는 리어 주차 보조장치 시스템을 비활성화해야 합니다.

주차 보조 장치

후방 카메라

작동

3



후진 기어가 체결되면 차량의 후방에 위치한 카메라 1는 3개의 주차 안내선 3, 4 또는 5(고정, 이동 및 트레일러 주차 안내선)를 동반한 멀티미디어 화면 2에 차량 후방 영역의 뷰를 전송합니다.

이 시스템은 작동을 위해 여러 안내선을 사용합니다. (다이내믹 안내선은 차량의 이동 경로, 고정 안내선은 장애물과의 거리) 빨간색 구역으로 들어갔을 경우 차량 후방을 확인하면서 즉시 멈추십시오.



고정 주차 안내선 3

고정 안내선에는 차량 후방의 거리를 나타내는 색상 표시 A, B 및 C가 포함되어 있습니다.

- A (빨간색) 차량에서 약 30cm 지점
- B (노란색) 차량에서 약 70cm 지점
- C (녹색) 차량에서 약 150cm 지점

휠이 차량과 일렬로 되어 있을 경우 이 주차 안내선은 고정되어 있으며 차량의 이동 경로를 보여줍니다.

다이내믹 안내선 4

이 기능은 멀티미디어 스크린 2에서 파란색으로 표시됩니다. 스티어링 휠 위치에 따라 차량의 움직임을 보여 줍니다.

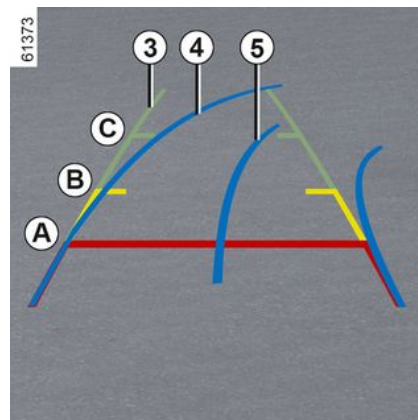

트레일러 안내선 5

이 기능은 멀티미디어 스크린 2에서 파란색으로 표시됩니다. 스티어링 휠 위치에 따른 트레일러 토우바의 궤적을 나타냅니다. 이를 통해 운전자는 토우바를 트레일러의 견인 헤드에 최대한 가깝게 배치할 수 있습니다.

«트레일러 뷰»

트레일러가 연결된 경우 전진 기어에 있는 동안 멀티미디어 화면 2의 "차량" 세계에서 "카메라" 메뉴를 눌러 카메라 1이 약 30초 동안 후방 영역의 뷰를 전송할 수 있도록 합니다.

주차 보조 장치

설정



멀티미디어 화면 **2**에서 후진 기어를 체결할 때 "설정" 버튼을 눌러 가이드라인을 추가 또는 제거하고 카메라 이미지 설정(밝기, 대비 등)을 조정합니다.

자세한 내용은 멀티미디어 설명서를 참조하십시오.

i 카메라가 먼지, 진흙, 눈, 습기 등에 의해 가려지지 않았는지 확인하십시오.

"Zoom auto" 기능

차량 후방에서 장애물이 감지되면, "Zoom auto" 기능이 현재 디스플레이를 상단 후방 보기로 전환합니다.

"Zoom auto" 기능을 활성화/비활성화하려면 멀티미디어 지침을 참조하십시오.

i 스크린에 보이는 모습은 반전된 이미지입니다.

주차 안내선은 평평한 지면의 모습을 보여 줍니다. 지면에 사물이 있는 경우 이 정보는 고려되지 않습니다.

사물은 화면에 변형된 모습으로 나타날 수 있습니다.

주위가 지나치게 밝은 경우(눈, 차량에 반사된 햇빛 등) 카메라 시야가 좋지 않을 수 있습니다.

트렁크가 열려 있거나 잘못 닫히면 "트렁크가 열려 있습니다" 메시지가 나타납니다.

작동 불량

후진 기어가 체결될 때 시스템이 작동 이상을 감지하는 경우 멀티미디어 스크린 **2**에 검은색 화면이 일시적으로 표시됩니다.

카메라나 스크린에 결함(선명함, 이미지 고정, 통신 지연 등)이 발생할 수 있습니다.

검은색 화면이 일시적으로 계속 표시되는 경우 지정 정비업소에 문의하십시오.



이 기능은 보조 장치입니다. 따라서 어떠한 경우에도 운전자의 주의 또는 책임이 매우 중요합니다.

운전자는 주행 시 항상 갑작스러운 사고에 대처해야 합니다. 주차 시 사각 지대에 어린이, 동물, 유모차 또는 자전거, 돌, 표지 등과 같은 작고 좁은 움직이는 장애물이 없는지 항상 확인해야 합니다.

추정 거리와 실제 거리의 차이

가파른 오르막 경사 방향으로 후진

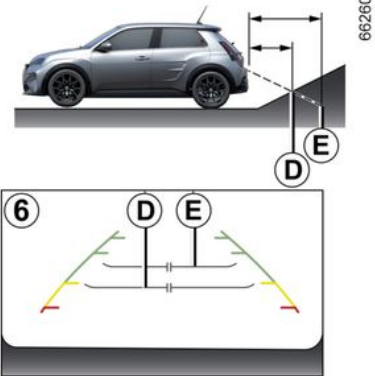

고정된 안내선 **6**은 거리가 실제보다 더 가깝다는 것을 보여줍니다.

주차 보조 장치

화면에 표시된 물체는 실제로 경사면에서 더 멀리 떨어져 있습니다.

예를 들어, 화면에 **F**에 물체가 표시되면 물체의 실제 거리는 **D**입니다.

가파른 내리막 경사 방향으로 후진

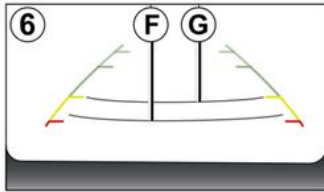
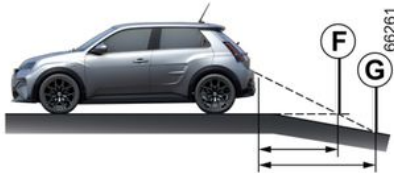

고정된 안내선 **6**은 거리가 실제보다 더 멀다는 것을 보여줍니다.

따라서 화면에 표시된 물체는 실제로 경사면에서 더 가까이 있습니다.

예를 들어, 화면에 **F**에 물체가 표시되면 물체의 실제 거리는 **G**입니다.

돌출된 물체 방향으로 후진

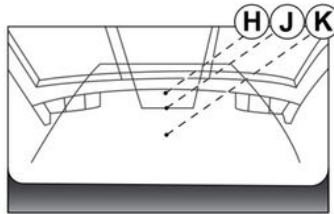
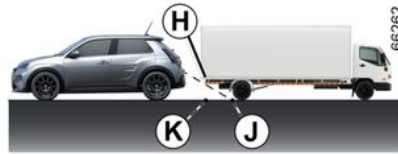

위치 **H**는 화면의 위치 **J**보다 더 멀어 보입니다. 그러나 위치 **H**는 위치 **K**와 같은 거리에 있습니다.

고정 및 이동 안내선에 표시된 궤적은 물체의 높이를 고려하지 않습니다. 따라서 위치 **K**로 후진할 때도 차량과 물체가 충돌할 위험이 있습니다.

핸즈프리 주차

소개

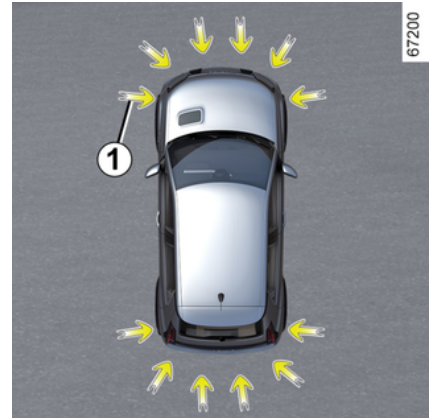

화살표 **1**로 표시되고, 차량 범퍼에 설치된 초음파 감지기는 접근 가능한 주차 공간을 찾는 것을 도와 주고 주차 조작을 지원합니다.

스티어링 휠에서 손을 떼면 다음 기능만 제어할 수 있습니다.

- 가속 페달
- 브레이크 페달,
- 레버.

언제든지 스티어링 휠을 조작하여 제어를 다시 시작할 수 있습니다.

주차 보조 장치



본 기능은 주행 보조 기능입니다.

어떠한 경우에도 후진 시 운전자의 주의 및 책임이 매우 중요

합니다.

운전자는 주행 시 항상 갑작스러운 사고에 대처해야 합니다. 주차 시 사각 지대에 어린이, 동물, 유모차 또는 자전거, 돌, 표지 등과 같은 작고 좁은 움직이는 장애물이 있는지 항상 확인해야 합니다.



차량 후진 시 차량 하부와 장애물과의 충돌(연석, 높은 보도블럭, 기타 도로 시설물 등)은 차량에 손상을 입힐 수 있습니다(리어 서스펜션의 변형 등).

만약 충돌이 있었다면, 사전에 사고를 방지하기 위해 지정 정비업소에서 차량 점검을 받으십시오.

작동하기



2

차량이 정지해 있거나 약 30km/h 미만으로 주행한 상태에서 기능에 액세스하는 방법에는 여러 가지가 있습니다.

- 멀티미디어 화면 **3**을 통해 "차량" 세계 **2**에서 "주행 보조 장치" 메뉴를 누른 다음 "주차" 탭을 눌러 주차 보조 장치 메뉴에 액세스합니다.
- "Hands-free parking" 위젯을 통해(이전에 구성해 놓은 경우)
- 스티어링 휠의 "즐거찾기" 버튼을 통해(이전에 구성해 놓은 경우).

자세한 내용은 멀티미디어 설명서를 참조하십시오.

특징



화살표 **1**로 표시된 초음파 감지기가 (먼지, 진흙, 눈, 잘못 장착된 번호판 등으로) 가려지지 않게 해야 합니다.

3

주차 보조 장치

조작 선택

시스템은 3가지 유형의 조작을 수행할 수 있습니다.

- 평행 또는 수직 주차 공간에 차량 주차
- 평행 주차 공간에서 나가기.

멀티미디어 화면 **3**에서 수행할 조작을 선택하십시오.

참고: 차량을 시동할 때 또는 시스템을 사용하여 평행 주차를 성공적으로 완료한 후에, 시스템에 의해 제한된 기본 조작은 평행 주차 공간에서 나가는 것을 지원하는 것입니다.

다른 경우, 기본 조작은 멀티미디어 화면 **3**에서 설정할 수 있습니다.

자세한 내용은 멀티미디어 설명서를 참조하십시오.



시스템 시동은 주차 보조 장치가 활성화되고 장착된 차량에서 후진 카메라를 사용하여 운전자가 조작을 시각화할 수 있도록 도와줍니다

➔ 235, ➔ 240.

작동



본 기능은 주행 보조 기능입니다.

따라서 조작 중에 운전자의 경계와 책임을 바꿀 수는 없습니다(운전자는 항상 브레이크를 밟을 준비가 되어 있어야 합니다).



조작할 때, 스티어링 휠이 빠르게 돌 수 있습니다. 손으로 놓지 말고 안에서 아무 것도 잡지 않도록 하십시오.

평행 또는 수직 주차 공간에 차량 주차

차량 속도가 30km/h 미만인 경우, 시스템은 차량 양 측면의 사용 가능한 주차 공간을 찾습니다.

공간이 발견되면 이 공간이 멀티미디어 화면 **3**에 표시되는데, 문자 "P"가 표시됩니다. 경고음과 함께 "STOP" 메시지가 나타날 때까지 천천히 주행합니다. 차량 양쪽에 여러 공간이 감지되면 방향 표시등을 활성화하여 원하는 공간을 선택해야 합니다. 공간이 차량의 한쪽 측면에만 있는 경우 시스템에서 마지막으로 감지한 공간만 고려됩니다.

공간이 멀티미디어 화면 **3**에서 회색으로 바뀌고 문자 "P"가 표시됩니다.

- 차량을 멈추십시오.

- 후진 기어를 선택합니다.

계기판에 표시등  이 표시되고 신호음이 울립니다.

- 핸들에서 손을 뗍니다.
- 멀티미디어 화면 **3**의 시스템 지시 사항을 따릅니다.

속도는 약 7km/h를 초과해서는 안됩니다.

계기판의 경고등  이 꺼지고 경고음이 들리면 조작이 완료되었습니다.

평행 주차 공간에서 나가기.

- "Hands-free parking(핸즈프리 주차)" 기능을 활성화합니다.
- "평행 주차 공간에서 나가기" 모드를 선택합니다.
- 차량에서 내리려는 쪽의 방향 표시등을 활성화합니다.

모든 조건이 충족되면 멀티미디어 화면 **3**에 조작을 시작하라는 내용의 메시지가 나타납니다.

- 시작하려면 "OK"를 누릅니다.

계기판에  표시등이 나타나고 신호음이 울립니다.

- 핸들에서 손을 뗍니다.
- 멀티미디어 화면 **3**에 표시된 지침에 따라 그리고 주차 보조장치 시스템에서 제공하는 경고를 이용하여 전진 및 후진 조작을 수행합니다.

속도는 약 7km/h를 초과해서는 안됩니다.

주차 보조 장치

차량이 주차 공간을 나갈 수 있는 위치에 있게 되면, 계기판에서  경고등이 사라지고 그와 함께 경보음이 울리고 멀티미디어 화면 3에 메시지가 나타나 조작이 완료되었음을 확인해 줍니다.

조작 정지/재개

다음과 같은 경우에 조작이 중지됩니다.

- 이동 방향의 장애물로 인해 조작이 완료되지 않은 경우
- 조수석 도어 또는 트렁크 도어가 열린 경우.

계기판에서  경고등이 사라지고 그와 함께 경보음이 울려서 조작이 중단되었음을 알려 줍니다. "작동이 중지되었습니다" 메시지와 조작을 중단한 이유가 멀티미디어 화면 3에 표시 됩니다.

다음 사항을 확인하십시오:

- 핸들에서 손을 떼었는지
- 그리고
- 모든 도어와 트렁크가 닫혔는지
- 그리고
- 이동 방향에 장애물이 없는지 확인
- 그리고
- 엔진이 시동되었는지 확인

 경고등이 깜박이면 이는 시스템이 다시 한 번 사용 가능한 상태가 되어 조작을 재개할 수 있음을 나타냅니다.

조작을 재개하려면 "주차 보조 시스템" 메뉴를 누릅니다.  경고등이 계기판에 나타납니다.

멀티미디어 화면 3에 표시된 지시 사항을 따르십시오.

조작 취소

다음과 같은 경우에 조작이 취소됩니다.

- 운전자가 휠을 제어하는 경우
- 차량이 너무 오랫동안 정지 상태인 경우
- 파킹 브레이크가 적용된 경우
- 차속이 약 7km/h를 초과하는 경우
- 차량 바퀴가 미끄러진 경우
- 엔진 스타트/스톱 버튼을 누른 경우
- 멀티미디어 화면 3을 통해
- 멀티미디어 화면에 제공된 지침을 따르지 않은 경우
- 운전석 안전 벨트를 착용하지 않은 경우
- 운전석 도어가 열렸을 때
- 한 번의 조작으로 10개 이상의 전진/후진 이동을 수행한 경우
- 주차 경보장치 센서가 더럽거나 가려진 경우.

계기판에서  경고등이 사라지고 그와 함께 경보음이 울려서 조작이 중단되었음을 경고해 줍니다. "주차조항보조가 취소되었습니다." 메시지와 조작을 취소하는 이유가 멀티미디어 화면 3에 표시됩니다.

기능 이용 불가

시스템 활성화 방법 중 하나를 선택했을 때 작동 조건이 충족되지 않으면 계기판에 "한스프리 주

차 불가능" 메시지가 표시되어 기능을 사용할 수 없음을 알려줍니다.

작동 불량

기능이 작동 오류를 감지하면 계기판에 다음 메시지가 표시됩니다.

- "Park Assist 점검하십시오", 또한  경고등도 함께 표시됨
- 또는
- « 주차 센서 점검 요망 »;
- 또는
- « 주차 보조 확인하십시오 ».

초음파 센서를 청소하십시오. 그래도 문제가 해결되지 않을 경우 지정 정비업소에 문의하십시오.

참고: 기능에 결함이 있는 경우 차량이 움직입니다.

즉시 차량을 다시 제어하십시오.

주차 보조 장치

경고



본 기능은 주행 보조 기능입니다. 이 기능은 운전자의 주의 또는 책임을 대체할 수 없으며 운전자는 어떠한 경우에도 항상 차량을 통제하고 있어야 합니다. 조작이 사용 지역의 해당 교통 법규를 준수하는지 확인하십시오.

운전자는 주행 시 항상 갑작스러운 사고에 대처해야 합니다. 주차 시 사각 지대에 어린이, 동물, 유모차 또는 자전거, 돌, 표지, 견인 장비 등과 같은 작고 좁은 움직이는 장애물이 없는지 항상 확인해야 합니다.

시스템 점검/수리

- 충격이 가해지면 센서의 작동에 영향을 미칠 수 있습니다. 기능을 비활성화한 다음 지정 정비업소에 문의하십시오.
- 센서가 위치해 있는 영역에서의 모든 작업(수리, 교환, 외부 트림 개조 등)은 자격을 갖춘 전문가가 수행해야 합니다.

지정 정비업소만 시스템을 정비할 자격이 있습니다.

시스템이 방해받는 경우

날씨가 좋지 않은 경우(눈, 우박, 얼음 등)와 같은 특정 조건으로 인해 시스템 작동이 중단되거나 손상될 수 있습니다.

시스템이 이상 작동되는 경우 시스템을 작동 해제하고 지정 정비업소에 문의하십시오.

잘못된 허위 경보의 위험이 있습니다.

시스템 작동 제한

- 시스템은 센서 사각 지대에 있는 물체를 감지할 수 없습니다.
- 시스템에서 제안한 주차 공간이 실제로 사용 가능한지, 전체 기동 전과 도중에 장애물이 없는지 항상 확인하십시오.
- 트레일러를 견인할 때 또는 차량이나 주변 차량에 견인 또는 화물 운반 시스템이 있는 경우 시스템을 사용해서는 안 됩니다.

주차 보조 장치

주차 출구 경고

소개

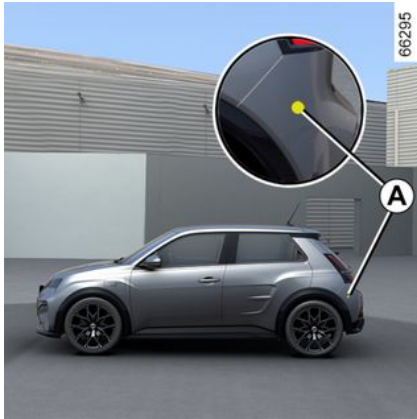

후방 범퍼(영역 **A**)의 각 측면에 설치된 레이더의 정보를 사용하여 감지 영역 **B**에 다른 차량이 나타나면 시스템이 운전자에게 경고합니다.

다음의 경우 기능이 활성화됩니다.

- 후진 기어가 들어간 경우

그리고

- 차량이 정지 상태이거나 저속으로 주행하고 있는 경우.

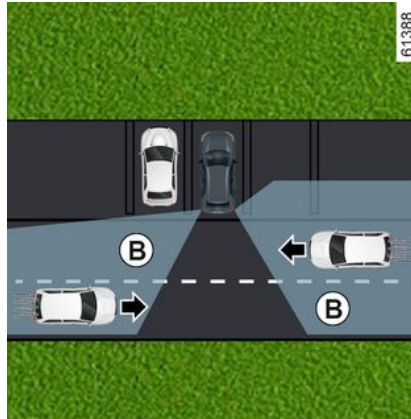

시스템의 감지 능력은 차량 주변 (움직이지 않는 물체 등) 및 범퍼 상태 등에 따라 달라집니다.



본 기능은 주행 보조 기능입니다. 이 기능은 운전자의 주의 또는 책임을 대체할 수 없으며 운전자는 어떠한 경우에도 항상 차량을 통제하고 있어야 합니다.

특징



레이더 영역 **A**가 (스티커, 진흙, 눈 등에 의해) 가려져 있지 않은지 확인하십시오.

레이더가 가려져 있는 경우 "측면 레이더 시야 확보 불가" 메시지가 계기판에 나타납니다. 센서가 있는 영역을 청소하십시오.

주차 보조 장치

멀티미디어 화면 1에서 활성화/비활성화



기능을 활성화하거나 비활성화하려면 멀티미디어 설명서를 참조하십시오.

"ON" 또는 "OFF"를 선택합니다.

작동



이 기능은 차량이 **B** 영역에 있고 차량에 접근할 때 경고합니다.

차량이 감지되면 양쪽 도어 미러 **3**에 경고등 **2**가 켜집니다.

참고: 경고등 **2**가 보일 수 있도록 도어 미러 **3**을 정기적으로 청소하십시오.

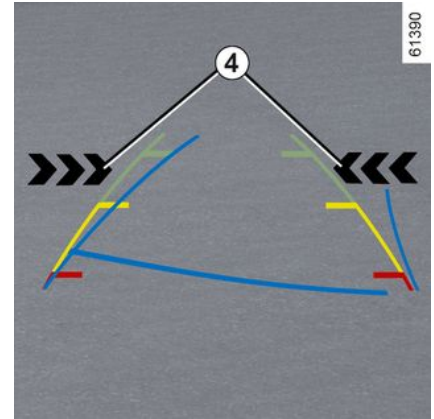

멀티미디어 스크린의 경고등 **4**은 접근하는 차량이 어느쪽에 감지되었는지 나타냅니다.

참고: 카메라가 가려지지 않도록 정기적으로 청소하십시오.

후진 기어가 체결되고 차량이 움직일 때 경고등 **2**와 **4**가 경고음과 함께 표시됩니다.

작동 불량

차량에 시스템이 인식하는 투우바가 장착되어 있고 트레일러가 연결되어 있으면 주차 출구 경고가 자동으로 비활성화되고 계기판에 "주행 보조 기능 불가" 메시지가 표시됩니다.

시스템이 오류를 감지하면 "측면 레이더 점검해 주십시오" 메시지가 계기판에 표시됩니다. 서비스 센터에 문의하십시오.

주차 보조 장치



범퍼 뒤에 센서가 있기 때문에 범퍼에 대한 어떠한 작업(수리, 교체, 도장 작업 등)을 자격을 갖춘 전문자에게 맡기는 것이 좋습니다.



시스템 작동 제한

- 적절한 시스템 작동을 보장하기 위해서는 레이더 영역을 깨끗하게 유지하고 개조하지 말아야 합니다.

- 차량 가까이에서 움직이는 작은 물체(오토바이, 자전거, 보행자 등)는 시스템에 인식되지 않을 수 있습니다.

기능 작동 해제

다음과 같은 경우 시스템을 비활성화해야 합니다.

- 레이더 영역 **A**가 손상됨(리어 범퍼)
- 차량에 시스템이 인식하지 못하는 토우바가 장착되어 있을 때



본 기능은 주행 보조 기능입니다. 이 기능은 운전자의 주의 또는 책임을 대체할 수 없으며 운전자는 어떠한 경우에도 항상 차량을 통제하고 있어야 합니다.

시스템은 어떠한 경우에도 장애물 탐지기 또는 충돌 방지 시스템이 되어서는 안 됩니다.

시스템 점검/수리

- 충격이 가해지면 레이더의 위치가 변경되어 기능에 영향을 줄 수 있습니다. 기능을 비활성화한 다음 지정 정비업소에 문의하십시오.

- 레이더가 위치해 있는 영역에서의 모든 작업(수리, 교환, 차체 등)은 자격을 갖춘 전문가가 수행해야 합니다.

지정 정비업소만 시스템을 정비할 자격이 있습니다.



시스템 방해

다음과 같은 조건은 시스템 작동을 방해하거나 손상시킬 수 있습니다.

- 복잡한 환경(지하 주차장, 금속 구조물 등)
- 나쁜 기상 조건(눈, 폭우, 우박, 빙판 등)

기능 작동 해제

차량이 견인 중이거나(고장 복구) 차량에 인식되지 않는 토우바가 시스템에 장착된 경우 기능을 비활성화해야 합니다.

시스템이 이상 작동되는 경우 시스템을 작동 해제하고 지정 정비업소에 문의하십시오.

주차 보조 장치

안전한 승객 하차 지원

설명

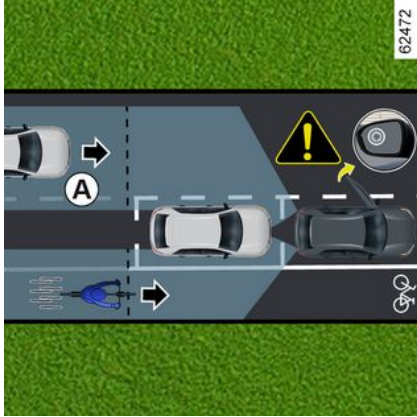

이 기능은 차량 탑승자의 안전을 위한 추가 주행 보조 장치입니다.

"안전한 승객 하차 지원" 기능의 목적은 차량이 정지해 있을 때 운전자 및/또는 승객이 문을 열 경우 발생할 수 있는 위험을 경고하는 것입니다.

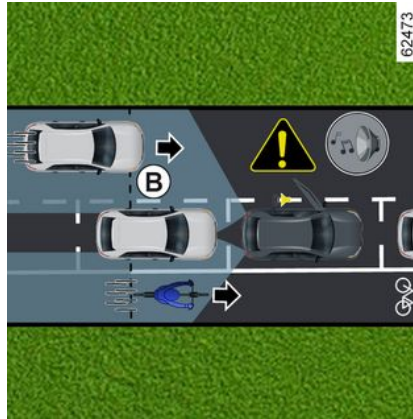

리어 범퍼(영역 **C**) 양쪽에 설치된 센서의 정보를 사용하여 운전자에게 다음과 같은 경고를 보냅니다.

- 다른 차량(또는 오토바이, 자전거, 보행자 등)이 감지 영역 **A** 내에 있을 때
- 그리고
- 구역 **B**에서 차량(또는 오토바이, 자전거, 보행자 등)과 충돌할 위험이 있는 경우

특징

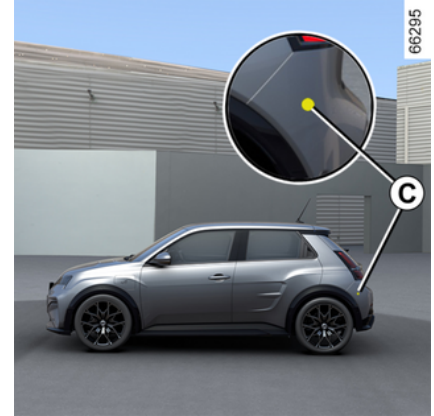

리어 범퍼의 양쪽에 있는 레이더 주변의 **C** 영역이 (먼지, 진흙, 눈 등으로) 가려져 있지 않는지 확인하십시오.

레이더가 가려져 있는 경우 "측면 레이더 시야 확보 불가" 메시지가 계기판에 나타납니다. 센서가 있는 영역을 청소하십시오.

다음과 같은 경우 시스템을 비활성화해야 합니다.

- 레이더 영역 **C**가 손상됨(리어 범퍼),
- 차량에 시스템이 인식하지 못하는 토우바가 장착되어 있을 때

주차 보조 장치

작동



도어가 열리고 움직이는 물체가 감지되면, 도어 미러 2에 경고등 1이 표시되고, 차량에 따라서는 앞좌석 도어의 주변광이 점등된다.

참고: 경고등 2가 보일 수 있도록 도어 미러 1을 정기적으로 청소하십시오.



감지된 물체가 매우 가까이 있으면 신호음이 울리면서 계기판에 3 "측방장애물감지 차로확인하십시오" 경고 메시지가 표시됩니다.

참고: 시스템은 시동 스위치가 꺼진 후에도 잠시 동안 활성 상태를 유지합니다.

멀티미디어 화면 4에서 기능 활성화/비활성화



기능을 활성화하거나 비활성화하려면 멀티미디어 설명서를 참조하십시오.

i 차량의 잠금이 해제되면 멀티미디어 화면에 마지막으로 저장된 상태로 돌아갑니다.

비작동 조건

- 차량이 움직이고 있으며 완전히 정지하지 않았습니다.
- 차량이 외부에서 잠겨 있습니다.
- 시스템에서 위험으로 간주되지 않는 저속으로 차량을 향해 또는 차량 근처에서 움직이는 물

주차 보조 장치

체(오토바이, 자전거, 보행자, 차량 등)가 있습니다.

- 리어 범퍼 내부에 위치한 센서의 범위는 차량에 매우 가깝게 주차된 특히 넓은 다른 주차 차량과 같은 물체에 의해 숨겨집니다.

차량에 시스템이 인식하는 토우바가 장착되어 있는 경우 계기판에 표시된 "주행 보조 기능 불가" 메시지는 기능이 작동하지 않는다는 것을 알려줍니다.

귀하의 차량에 적합한 장비를 선택하려면 서비스 센터에 문의하십시오.

작동 불량

시스템이 오류를 감지하면 "측면 레이더 점검해 주십시오" 메시지가 계기판에 표시됩니다. 서비스 센터에 문의하십시오.



이 기능이 차량 주변의 특정 차량이나 움직이는 물체를 감지하지 못할 수 있습니다. 이 기능은 항상 교통 상황에 주의를 기울이고 차량 출발 전 주변을 확인해야 할 책임이 있는 운전자와 차량 탑승자의 경계와 책임을 대신할 수 없습니다.

시스템이 방해를 받는 경우

특정 조건(복잡한 환경, 열악한 기상 조건 등)은 시스템 작동을 방해하거나 손상시킬 수 있으며 오경보의 위험이 있습니다.

어시스트 콜

소개

차량에 장치가 설치되어 있는 경우, 사고나 질병 발생 시 어시스트 콜 기능을 이용해 자동 또는 수동으로 무료 긴급 통화 서비스를 사용할 수 있어 응급 서비스가 도착하는 데 걸리는 시간을 줄일 수 있습니다.

참고: 다음의 경우 어시스트 콜 기능이 활성화됩니다:

- 본 시스템과 연관되고 호환되는 텔레매틱스 서비스 및 인프라가 제공되는 국가에서,
- 차량이 주행 중인 지리적 지역의 네트워크 적용 범위에 따라,

어시스트 콜 기능을 사용하여 목격한 사고를 신고하는 경우, 긴급 서비스가 차량의 위치와 신고하려는 사고의 위치를 파악할 수 있도록 교통 상황에 따라 정차해야 합니다.

모든 경우에 현지 법규를 준수해야 합니다.



긴급 사태가 발생했을 때 사고가 났거나 아프다고 느끼는 경우에만 어시스트 콜을 사용하십시오.

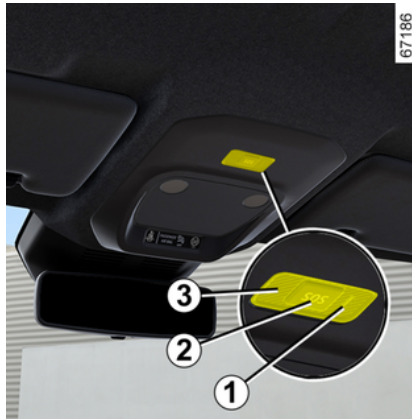

1. 시스템 작동 표시등:

- 녹색: 작동 (네트워크 사용 가능)
- 꺼짐: 작동하지 않음(네트워크 사용 불가)
- 빨간색: 작동 고장
- 녹색 점멸: 통화 진행 중

2. "SOS" 버튼

3. 마이크

4. 스피커(차량에 따라 다름).



통화는 항상 다음과 같이 이루어집니다.

- 긴급 서비스로 통화가 시작됨
- 사고 관련 데이터 (제조사 번호판, 통화 시간, 마지막 위치, 차량 방향 등)가 전송됨
- 긴급 서비스로 음성 통신 진행됨
- 필요한 경우 긴급 지원이 요청됩니다.

두 가지 어시스트 콜 모드가 있습니다.

- 자동 모드
- 수동 모드

어시스트 콜

작동

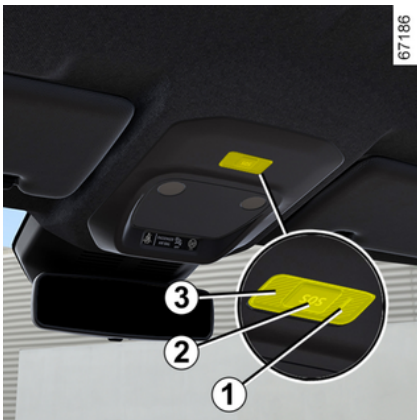

자동 모드

자동 모드 경고등 1이 녹색으로 표시되면 자동 시스템이 활성화되었음을 나타냅니다.

어시스트 콜은 차량의 안전 장치(안전벨트 프리텐서너, airbag 등)의 작동을 필요로 하는 사고가 발생하면 자동으로 시작됩니다.



사고가 발생한 경우, 위치 및 교통 상황이 허락한다면 필요한 경우 신속하게 콜 센터에 응답할 수 있도록 차량 가까이 있어야 합니다.

수동 모드

어시스트 콜은 다음을 통해 시작할 수 있습니다.

- 버튼 2를 3초 이상 길게 누름

또는

- 버튼 2를 10초 이내에 5회 누름

실수로 버튼을 눌렀을 경우, 통화가 콜 센터에 연결되기 전에 버튼 2을 약 2초 동안 길게 눌러 통화를 취소할 수 있습니다.

통화가 연결되면 콜 센터에서만 종료할 수 있습니다.

작동 불량

경우에 따라 어시스트 콜이 작동하지 않을 수 있습니다. (예: 배터리 부족 등)

시스템이 작동 이상을 감지하면 경고등 1이 30분 이상 동안 빨간색으로 표시됩니다. 신속히 지정 정비업소로 문의하십시오.



이 시스템은 전용 배터리로 작동합니다. 배터리 수명은 약 4년입니다. (경고등 1이 빨간색으로 표시되어 경고함) 서비스 센터에 문의하십시오.



어시스트 콜 기능이 없으면 시스템을 추적할 수 없으며 지속적인 감시가 이루어지지 않습니다. 데이터는 자동으로 지속적으로 지워지고 시스템은 차량의 마지막 세 위치만 저장합니다.

해당 국가의 법규에 따라 어시스트 콜 사용 시에만 데이터가 전송됩니다. 콜 센터로 전송되는 데이터는 현재 위치한 국가에서 적용되는 개인 정보 보호 법률에 따라 처리됩니다. 시스템이 13시간 동안만 활동 기록 데이터를 저장합니다. 차량 소유자는 해당 데이터에 대한 접근 권한을 가집니다. 데이터를 수정, 삭제 또는 잠금하도록 요청할 수 있습니다.



안전과 시스템의 올바른 작동을 보장하기 위해 배터리의 모든 작업(탈거, 연결 해제 등)은 자격이 있는 전문가가 수행해야 합니다.

심한 화상 또는 감전 위험이 있습니다.
점검 정비 문서에 나와 있는 배터리 교체 시기를 반드시 지켜 주십시오. 이 배터리는 특수한 유형입니다. 같은 유형으로 교체해야 합니다. 지정 정비업소로 문의하십시오.

주행 모드

차량에 따라 주행 모드 시스템을 사용하여 주행 성능, 주변 조명, 안락 사양 및 운전석 위치에 영향을 미치는 여러 주행 모드 중에서 선택할 수 있습니다.

- 모든 모드는 미리 설정되어 있으며 사용자 설정도 가능합니다. (앰비언트 라이트 등)
- "Perso" 모드는 맞춤 설정이 가능합니다.

주행 모드는 다음과 같은 장치에 영향을 줍니다.

- 조향력
- 차체자세 제어 장치 (ESP)
- 엔진 반응성

또한 다음에도 영향을 줍니다.

- 실내 안락함
- 실내 및 계기판 램프
- 계기판 및 멀티미디어 스크린의 디스플레이.



엔진 설정은 각 주행 모드에 따라 다르며 "Perso" 모드를 제외하고 맞춤 설정할 수 없습니다.

메뉴 액세스



차량에 따라 다음에서 "주행 모드"에 액세스할 수 있습니다.

- 멀티미디어 화면 **1**에서,
- 스티어링 휠 컨트롤 **2**를 사용하여.

자세한 내용은 멀티미디어 설명서를 참조하십시오.



시동이 꺼지기 전에 일반 또는 절전 모드를 선택하면 최종 선택한 모드가 유지됩니다.

시동이 꺼지기 전에 Sport 모드를 선택하면 다시 시동할 때 일반 모드가 자동으로 활성화됩니다.

주행 모드 모드

"Perso" 모드

이 모드를 사용하면 엔진 반응성을 포함한 주행 구성요소를 모두 구성할 수 있습니다.

"절전" 모드

"절전" 모드는 에너지 절약에 중점을 둡니다. 엔진과 난방 수준을 관리하여 소비량을 줄일 수 있습니다 → 157.

"Sport" 모드

이 모드는 엔진 반응성을 높여 줍니다. 스티어링이 단단합니다.

"일반" 모드

표준 차량 설정을 사용하는 이 모드는 편안함과 역동성을 모두 고려한 최상의 승차감을 제공합니다.



모드 설정으로 모드 재설정 가능성이 있습니다.

송풍구, 냉난방

송풍구: 공기 배출구

공기 배출구

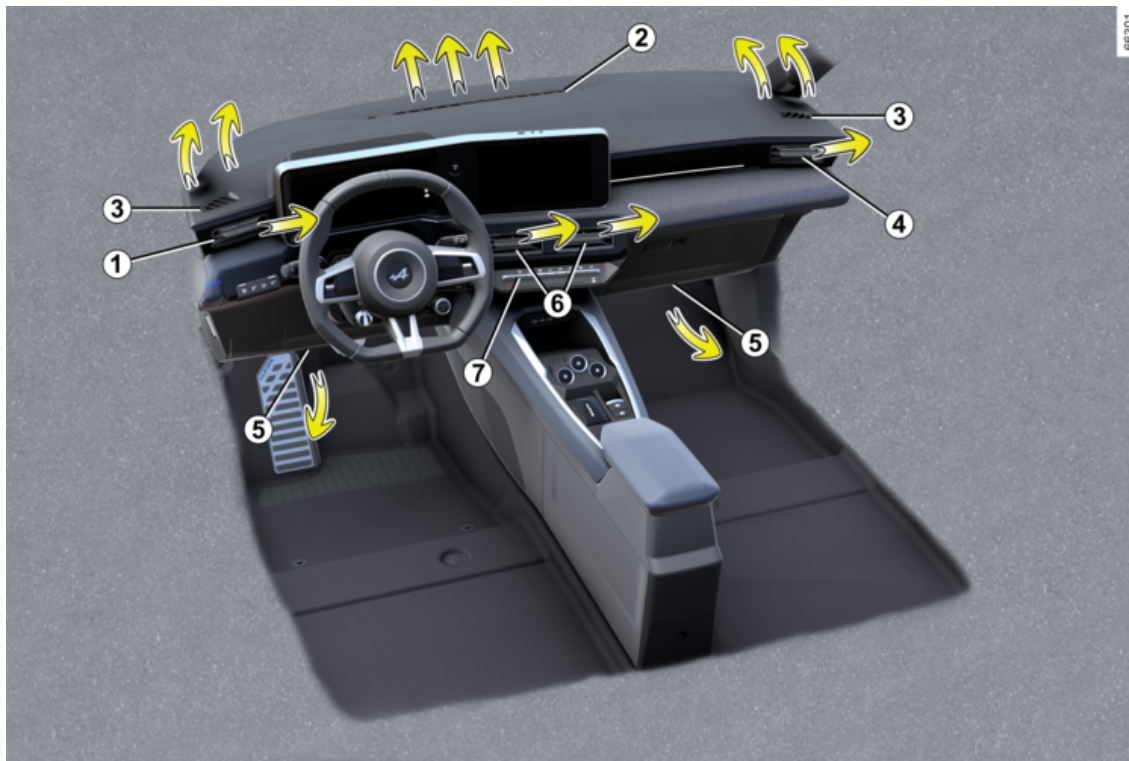

송풍구, 냉난방

1. 운전석 위치 송풍구.
2. 윈드실드 디프로스터.
3. 사이드 윈도우 김서림 제거 송풍구
4. 승객용 송풍구.
5. 앞좌석 탑승자 발목 송풍구.
6. 중앙 송풍구
7. 에어컨 컨트롤러

송풍구, 냉난방

운전석 위치 송풍구 1



풍향 조절

공기 흐름을 유도하려면 탭 8을 사용하여 송풍구 1을 돌립니다.

닫는 방법: 탭 8을 스티어링 휠에서 저항 지점 너머로 이동합니다.

여는 방법: 탭 8을 스티어링 휠 쪽으로 이동합니다.

승객용 송풍구 4



풍향 조절

공기 흐름을 유도하려면 탭 9를 사용하여 송풍구 4를 돌립니다.

닫는 방법: 탭 9를 저항 지점을 넘어 전면 패널 바깥쪽으로 이동합니다.

여는 방법: 탭 9를 전면 패널 안쪽으로 이동합니다.

중앙 송풍구 6

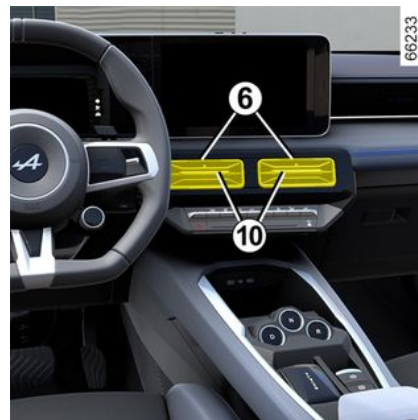

풍향 조절

공기 흐름을 유도하려면 탭 10를 사용하여 송풍구 6을 돌립니다.

닫는 방법: 탭 10를 전면 패널 안쪽으로 이동합니다.

여는 방법: 탭 10를 저항 지점을 넘어 전면 패널 바깥쪽으로 이동합니다.



송풍구에 어떠한 물건(전화걸이 등)도 고정시키지 마십시오.
손상될 위험이 있습니다.

송풍구, 냉난방

공기 송풍



66166

송풍구 **1, 4** 및 **6**에서 나오는 공기 흐름을 제어하려면 컨트롤 **11**을 원하는 수준으로 누르거나 올립니다.

차량의 환기를 위해서는 이를 위해 고안된 시스템만 사용하십시오. 서비스 센터에 문의하십시오.



예를 들어 좋지 않은 냄새가 날 경우에도 차량의 환기 회로에 어떤 것도 넣지 마십시오.

감전이나 기능 저하의 위험이 있습니다.

오토 에어컨

컨트롤

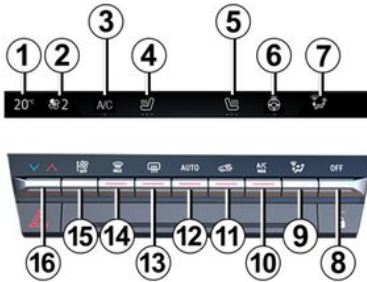

1. 운전석 난방 온도 표시기.
2. 환기 속도 표시기.
3. 에어컨 활성화 컨트롤.
4. 운전석 열선 시트 활성화 컨트롤.
5. 승객석 열선 시트 활성화 컨트롤.
6. 열선 스티어링 휠 활성화 컨트롤.
7. 조수석 송풍 분배 표시기.
8. 시스템 꺼짐 컨트롤.
9. 송풍구 분배
10. "A/C MAX" 기능에 대한 활성화 컨트롤.
11. 내/외기 전환

12. AUTO 모드의 에어컨 활성화 컨트롤.
13. 뒷유리의 열선 작동/김서림 제거 및 차량 사양에 따라서 룸미러의 열선 작동/김서림 제거.
14. "클리어뷰" 기능.
15. 송풍량을 조정 및 시스템 정지.
16. 운전석/조수석 온도 조절.

시스템 ON/OFF

경계설정

차량에 시동을 걸면 시스템이 마지막으로 사용한 프로그램으로 돌아갑니다.

이 시스템은 차량이 엔진을 켜 상태에서 정지해 있을 때도 작동합니다.

컨트롤 **12**를 눌러 시스템을 활성화하거나 컨트롤 **15**을 원하는 팬 속도로 설정합니다.

시스템 정지

시스템을 정지시키려면 컨트롤 **8**를 누릅니다.

AC(에어컨) ON/OFF

자동 모드에서 시스템은 에어컨의 활성화를 관리합니다. 컨트롤 **3**를 눌러서도 시스템을 활성화 또는 비활성화하는 것이 가능합니다.

자동 모드

좌우 독립 풀 오토 에어컨 시스템은 최적의 상태로 연료를 소모하면서 차내의 안락함을 더해 주고 김서림을 방지하여 적절한 시야를 제공합니다(극한 조건 제외).

송풍구, 냉난방

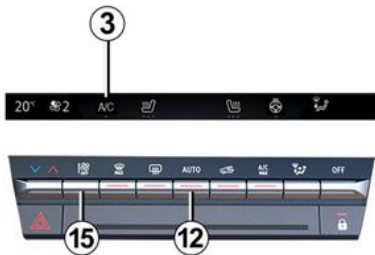

이 시스템은 송풍량, 송풍구 변경, 내/외기 변환, 에어컨 기능 작동 및 정지, 공기 온도를 조절합니다

자동 모드는 다음과 같은 세 가지 프로그램으로 구성되어 있습니다.

AUTO: 외부 조건에 따라 선택한 편안함 수준을 최적화해 줍니다. 버튼 **12**을 누릅니다.

SOFT: 원하는 온도 수준을 보다 원활하고 조용하게 얻을 수 있습니다. SOFT 모드를 활성화하려면 버튼 **12**를 누른 다음 아래쪽으로 누릅니다.

FAST: 실내의 공기 흐름을 증가시킵니다. 이 모드는 특히 뒷좌석의 편안함을 최적화하기 위해 권장됩니다. 버튼 **12**를 누른 다음 다시 위로 누르면 FAST 모드가 활성화됩니다.

에어컨이 자동 모드로 시작되면 시스템은 마지막 사용된 프로그램으로 돌아갑니다.



AUTO 버튼 이외의 버튼을 조작하면 자동 모드가 비활성화됩니다.

송풍구 변경

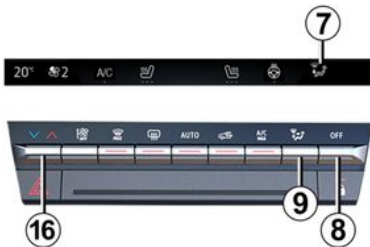

송풍 분배를 조정하려면 **9**를 한번 누르거나 반복해서 누릅니다. 선택한 송풍 분배 설정 **7**이 멀티미디어 화면에 표시됩니다. 위치 순서는 다음과 같습니다.



윈드실드나 프론트 사이드 도어 글라스 디프로스터 쪽으로 송풍합니다.



프론트 사이드 도어 글라스 디프로스터, 윈드실드 디프로스터, 탑승자의 발목 쪽으로 분배하여 송풍합니다.



모든 송풍의 흐름이 상반신 방향으로 향하게 됩니다.



송풍의 흐름이 앞좌석 상방신과 발목 방향으로 분배됩니다.



송풍의 흐름이 발목 방향으로 향하게 됩니다.

공기온도 조정

공기 온도를 조정하려면 컨트롤 **16**을 누릅니다.

송풍량 조절

오토 모드에서 시스템은 가장 적절한 송풍량으로 원하는 온도로 유지합니다.

컨트롤 **15**을 눌러 송풍 속도를 높이거나 줄이는 방법으로도 송풍 속도를 조절할 수 있습니다.

클리어 뷰 기능

버튼 **14**를 누릅니다. 내장된 표시등이 켜집니다.

본 기능으로 윈드실드, 백-도어 글라스, 프론트 사이드 도어 글라스, 아웃사이드 미러(장착된 차량에 한함)의 김서림을 신속하게 제거할 수 있습니다. 에어컨 및 리어 스크린 제빙 기능이 자동으로 활성화됩니다.

이 기능을 종료하려면 버튼 **12** 또는 **14**를 누릅니다.

송풍구, 냉난방



일부 버튼에는 작동 상태를 나타내는 작동 표시등이 있습니다.

백-도어 글라스 김서림 제거

66169

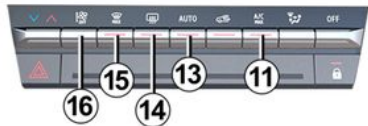

버튼 **13**를 누릅니다. 내장된 표시등이 켜집니다. 이 기능은 뒷유리의 신속한 김서림 제거/열선 작동과 (차량 사양에 따라) 룸미러의 열선 작동을 가능하게 해줍니다.

기능을 종료하려면, 버튼 **13**를 다시 누릅니다. 김서림 제거 기능을 자동으로 멈춥니다.

"A/C MAX" 기능

"A/C MAX" 기능을 통해 사용자는 에어컨 소음과 손과 얼굴에 너무 차가운 느낌과 관련된 불편함을 참거나 양보를 하지 않고서도 에어컨의 최대 출력을 경험할 수 있습니다.

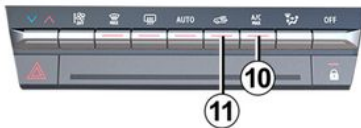

66169

이 기능은 다음과 같이 자동 수정을 포함합니다.

- 완전히 차갑게 프로그래밍된 온도,
- 탑승자에 대한 송풍,
- 최대 출력의 풍량,
- 에어컨의 활성화,
- 내/외기 전환.

이 기능을 활성화하려면 버튼 **10**을 누릅니다. 최대한 활용하려면 절전 모드를 비활성화합니다.

내기 순환 작동(외부 공기 차단)

본 기능은 자동으로 작동하나 수동으로 작동할 수도 있습니다. 이 경우 작동은 버튼 **11**의 경고등으로 확인됩니다.



모든 경우 김서림 제거가 내기 순환보다 우선합니다.

수동 작동

버튼 **11**를 누릅니다. 내장된 표시등이 켜집니다. 이 위치에서 장시간 사용하시면 환기가 되지 않아 불쾌한 냄새가 나거나 원도우에 김서림이 발생할 수 있습니다.

내기 순환이 더 이상 필요하지 않으면 버튼 **11**을 눌러 자동 모드로 돌아가도록 하십시오.

공기 청정기

자세한 내용은 멀티미디어 설명서를 참조하십시오.

송풍구, 냉난방

"즐거찾기" 기능



차량에 따라 스티어링 휠 컨트롤 **17**을 눌러 이전에 정의해 놓은 저장된 사용자 설정에 따라 다음 기능을 활성화할 수 있습니다.

- 스티어링 휠 열선 기능
- 열선 시트
- 공기 정화.

이 기능의 프로그래밍에 대한 자세한 내용은 멀티미디어 지침을 참조하십시오.

절전 모드



멀티미디어 화면 **18**를 통해 또는 스위치 **19**을 눌러 접근할 수 있는 주행 모드 메뉴에서, 난방 수준에 영향을 미치고 해당 차량의 연비를 줄여 주는 절전 모드를 활성화할 수 있습니다.

멀티미디어 화면 **18**의 온도 표시 아래에 절전 표시등이 표시되어 절전 모드가 활성화되었음을 알려 줍니다.

에어컨: 프로그래밍

에어컨 프로그래밍



설정에 액세스하려면 차량이 정지해 있고 시동이 켜진 상태에서 멀티미디어 화면 **1**의 "차량" 세계 **3**에서, "전기" 메뉴 **2**를 누른 다음 "충전 및 에어컨" 탭을 누릅니다.



다음 설정을 활성화하여 여러 편의 프로그램을 저장할 수 있습니다.

- 온도 조절,
- 차량이 준비되어야 하는 시간 프로그래밍,
- 프로그램을 반복해야 하는 요일 선택,

저장된 프로그램을 활성화/비활성화할 수 있습니다.

참고: 스마트폰의 MyAlpine 앱을 사용하여 에어컨을 프로그래밍할 수 있습니다.

자세한 내용은 멀티미디어 설명서를 참조하십시오.



차량을 주차하거나 정지시킬 때 운전자의 책임
절대로 어린이나 보호가 필요한 성인 또는 반려 동물을 잠시라도 차량 안에 남겨두지 마십시오.
덥거나 햇볕이 강한 날에는 차량 내부의 온도가 급속하게 올라갑니다.
사망이나 중상의 위험이 있습니다.

"프로그래밍" 활성화

이 기능은 프로그래밍한 시간 전에 시작되므로, 다음과 같은 경우 사용자가 도착하는 시간이 되면 차량이 쾌적한 온도에 도달합니다.

- 후드가 닫혀 있는 경우,
- 트랙션 배터리 충전 수준이 7.5% 이상인 경우
- 엔진이 멈춘 경우
- 운전자가 차량에 없습나다.

계기판에서 표시등  이 점등합니다.

에어컨의 즉각적인 활성화

다음과 같은 경우 에어컨을 즉시 시작할 수 있습니다.

- 후드가 닫혀 있는 경우,
- 트랙션 배터리 충전 수준이 7.5% 이상인 경우
- 엔진이 멈춘 경우
- 운전자가 차량에 없습나다.

에어컨의 즉각적인 활성화와 작동이 프로그래밍과 다릅니다.

- 스마트폰에서 실행해야 합니다.
- 열선 스티어링 휠과 시트 기능은 차량에 장착된 경우 자동으로 활성화됩니다.
- 약 10분 후에 기능이 중지됩니다.

자세한 내용은 멀티미디어 설명서를 참조하십시오.

프로그래밍된 에어컨 중지

설정된 종료 시간 후 약 10분 후에 에어컨이 자동으로 멈춥니다.

그러나 다음과 같은 경우 기능을 비활성화할 수 있습니다.

- 엔진이 작동 중인 경우
- 트랙션 배터리 충전 수준이 7% 미만인 경우
- 엔진 후드가 열린 경우;
- 제어판의 스위치 중 하나를 누른 경우,
- 운전자가 약 20초 동안 조수석에 있는 경우.

참고: 이들 조건은 에어컨의 즉각적인 비활성화에도 적용됩니다.

차량이 하나 이상의 사프리카운더닝 일정이 활성화된 상태에서 도어를 열지 않은 채 장시간 주차되어 있는 경우, 이 기능은 포함된 세 번째 프리카운더닝 실행부터 비활성화됩니다. 이 기능은 차량의 도어 중 하나가 열려 있을 때에는 사용할 수 있습니다.

송풍구, 냉난방

에어컨: 정보 및 사용 지침

사용 정보와 주의 사항

사용지침

경우에 따라(에어컨 정지, 내기 순환 작동, 송풍량 0이나 미량 등) 차량 윈도우와 앞유리에 김서림이 발생할 수 있습니다.

김서림이 발생하면 "클리어 뷰" 기능을 사용하여 김서림을 제거하고, 김서림이 발생하지 않도록 오토 모드 에어컨을 사용합니다.



예를 들어 좋지 않은 냄새가 날 경우에도 차량의 환기 회로에 어떤 것도 넣지 마십시오.

감전이나 기능 저하의 위험이

있습니다.

소비

에어컨을 사용하면 연료 소비가 늘어납니다.

연료 소비를 감소시키고 환경 보호에 도움을 주기 위한 몇 가지 권장사항

송풍구는 열고, 윈도우는 닫고 운전하십시오. 무더위에 햇빛 아래 차량을 주차한 경우 시동을 걸기 전에 차량내의 뜨거운 공기가 빠져나가도록 몇 분간 환기합니다.

유지 관리

점검주기를 확인하려면 차량 점검 일지를 참고하십시오.



겨울에도 한 달에 한 번 이상 약 5분 동안 에어컨을 정기적으로 사용하십시오.

작동 불량

일반적으로 작동 이상이 발생한 경우 서비스 센터에 문의하십시오.

- **디프로스트 또는 에어컨 성능 저하**

이 문제는 에어컨 필터 카트리지가 막혔을 경우 발생할 수 있습니다.

- **차가운 공기가 나오지 않습니다.**

컨트롤이 제대로 설정되어 있고 퓨즈 상태가 정상인지 점검하십시오. 이상이 있으면 시스템을 정지하십시오



트랙션 배터리를 냉각하려는 경우에도 차량의 에어컨 시스템이 사용됩니다. 에어컨 효율이 장기간에 걸쳐 떨어지면 트랙션 배터리가 조기에 열화될 수 있습니다.

차량에서 물이 떨어짐

에어컨을 장시간 사용하고 나면 차량 하부에 물기가 액화한 물이 있을 수 있습니다. 이 문제는 응축 현상으로 인해 발생합니다



냉매 회로를 열지 마십시오. 냉매액이 눈이나 피부를 손상시킬 수 있습니다.

냉매액

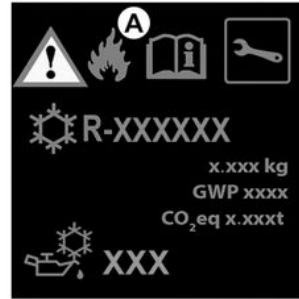

냉매 회로(일부 성분이 밀봉되어 있음)에는 불화계 온실 가스가 포함되어 있을 수 있습니다.

차량 사양에 따라 엔진룸 내부에 부착된 라벨 **A**에서 다음과 같은 정보를 확인할 수 있습니다.

라벨 **A**에 표시되는 정보의 유무와 위치는 차량에 따라 다를 수 있습니다.



냉매액 타입



(XXX) 에어컨 회로에 있는 오일의 타입

송풍구, 냉난방



가연성 제품



차량 사용 설명서를 참조하십시오



유지 관리

x.xxx kg	(1) 차량에 있는 냉매액의 양
GWP xxxxx	(2) 지구 온난화 지수 (CO2 등)
CO2 eq x.xxxt	(3) 무게 및 CO2 등의 양

추가 정보

라벨 및 냉매 유형의 경우:

냉매액 R-1234yf

- (1) 0.450kg/1.050kg
- (2) GWP 4
- (3) 0.002톤/0.004톤



냉매 회로를 열지 마십시오. 냉매액이 눈이나 피부를 손상시킬 수 있습니다.



엔진룸에서 작업을 수행하기 전에 시동 스위치를 꺼야 합니다 → 141.

멀티미디어 장치

소개

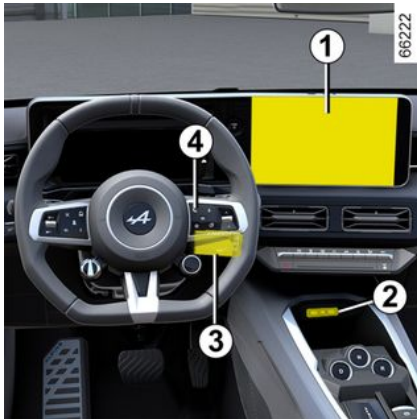

차량 사양에 따라서 기기가 없을 수도 있으며 그 위치도 다를 수 있습니다.

1. 멀티미디어 스크린
2. 센터 콘솔의 USB-C 멀티미디어 포트.
3. 스티어링 휠 리모트 컨트롤.
4. 음성 명령.



자세한 내용은 멀티미디어 설명서를 참조하십시오.

"USB-C" 멀티미디어 포트

USB-C 멀티미디어 포트 2는 포트당 최대 15 와트(5볼트)의 전력으로 액세서리를 충전하는데 사용할 수 있습니다.

참고: USB-C 멀티미디어 포트 2를 사용하여 데이터를 전송할 수도 있습니다.



최대 출력 15와트 이상의 전기 제품은 연결하지 마십시오.
화재의 위험이 있습니다.

마이크 5



(전화 및 음성 어시스턴트용)



휴대폰 사용

휴대폰과 같은 기기 사용과 관련된 현행 법제를 준수하십시오.

유도 충전 영역 6



차량에 따라 휴대 전화를 6 영역에 놓으면 충전 케이블 없이도 충전할 수 있음을 나타내기 위해 7 기호가 제공됩니다.

무선 충전에 대한 자세한 내용은 멀티미디어 설명서를 참조하십시오.

멀티미디어 장치



국가 및 구독 상태에 따라 무선 충전 영역은 또한 디지털 키가 장착된 스마트폰용 배치 구역이기도 합니다. ➔ 56



전화기를 충전하는 동안에 유도 충전 영역 2 내에 어떠한 물건(스마트업 카드, USB 드라이브, SD 카드, 신용 카드, 보석류, 키, 동전 등)도 남겨두지 않아야 합니다. 전화기를 무선 충전 영역 2에 배치하기 전에 전화 케이스에서 모든 마그네틱 카드나 신용 카드를 제거합니다.



무선 충전 영역 2에 남아 있던 물건이 과열될 수 있습니다. 이런 목적으로 제공된 장소(보관함, 선반 이저 등)에 보관하는 것이 좋습니다.



자세한 내용은 멀티미디어 설명서를 참조하십시오.

실내 장비

파워 윈도우

소개

본 시스템은 시동스위치 ON 혹은 OFF에서 프론트 도어가 열릴 때까지 작동합니다(약 3분으로 제한).

4



운전자의 책임

절대로 카드나 키를 두고 내리거나 차량에 어린이, 장애인 또는 반려 동물을 잠시라도 차량

안에 남겨두지 마십시오.

어린이가 엔진에 시동을 걸거나, 윈도우 등의 장치를 작동하거나 또는 도어를 잠글 때 본인이나 다른 사람들을 위험에 처하게 할 수 있습니다.

윈도우에 신체 일부가 끼인 경우 해당 스위치를 눌러 윈도우를 재빨리 역방향으로 작동시킵니다.

심각한 부상을 입을 수 있습니다.

원터치 파워 윈도우



윈도우 스위치를 잠깐 누르거나 최대한 당기면: 윈도우가 끝까지 위로 올라가거나 아래로 내려 갑니다. 버튼을 다시 누르거나 당기면 윈도우 작동이 정지됩니다.

참고: 뒷좌석 도어 윈도우는 끝까지 내려가지 않습니다.

운전석에서 다음과 같은 스위치를 조작합니다.

1. 운전석 도어 윈도우용
2. 조수석의 경우,
3. 및 뒷좌석 탑승자의 경우 5.



조수석에서 스위치 6을 누릅니다.



승객 안전

운전자는 스위치 4를 눌러 뒷좌석 파워 윈도우의 작동을 비활성화할 수 있습니다. 계기판에 확인 메시지가 표시됩니다.



반쯤 열린 윈도우에 물건을 올려 놓지 마십시오. 파워 윈도우가 손상될 위험이 있습니다.

실내 장비

참고: 거의 끝까지 닫히는 중에 윈도우에서 저항(예: 나뭇가지)을 감지하면, 윈도우가 움직임을 멈추고 다시 몇 cm 정도 열립니다.

원터치 파워 윈도우를 작동할 수 없음

원터치 파워 윈도우에는 과열 방지 기능이 탑재되어 있습니다. 16회 이상 연속으로 윈도우의 스위치를 누르면 보호 모드(윈도우 잠금)로 전환됩니다.

다음을 수행할 수 있습니다.

- 약 30초 간격으로 파워 윈도우 스위치를 짧게 사용합니다.
- 엔진이 작동하는 상태에서 파워 윈도우 스위치를 약 20분 동안 작동하지 않으면 윈도우 잠금이 해제됩니다.

리모컨으로 윈도우 열기/닫기

외부에서 도어를 잠금 해제할 때, **카드 잠금 해제 버튼을 길게 누르면** 원터치 파워 윈도우가 장착된 모든 윈도우가 자동으로 열립니다.

외부에서 도어를 잠금 때, **카드 잠금 버튼을 길게 누르면** 원터치 파워 윈도우가 장착된 모든 윈도우가 자동으로 닫힙니다.

차량을 제대로 볼 수 있을 때, 그리고 차량 내부에 아무도 없을 때에만 이 기능을 사용하십시오.



윈도우를 닫을 때 팔이나 손 등 신체의 일부가 윈도우 사이에 끼이지 않았는지 확인하십시오.

심각한 부상을 입을 수 있습니다.

작동 불량

윈도우가 닫히지 않으면 원터치 모드를 해제하십시오. 해당 스위치를 필요한 만큼 당겨 윈도우가 완전히 닫히도록 합니다(윈도우가 조금씩 올라옴). 스위치를 (계속 닫힘 방향으로) 1초간 유지하다가 윈도우를 완전히 내렸다가 올려서 시스템을 다시 초기화하십시오.

필요한 경우 지정 정비업소에 문의하십시오.

실내 램프

퍼스널 램프

앞좌석 퍼스널 램프

(차량 사양에 따라서)

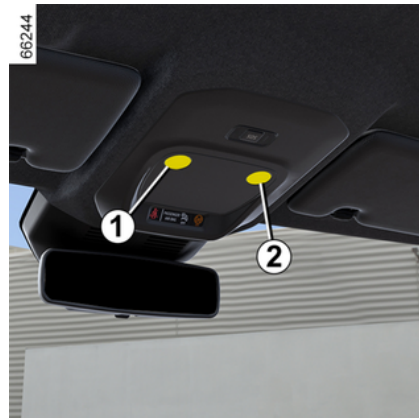

다음을 활성화하려면 램프 **1** 또는 **2**를 터치합니다.

- 상시 점등
- 즉시 소등

참고:

- 조명을 활성화하거나 비활성화하기 위해 조명을 누를 필요가 없습니다. 접촉만 하면 됩니다.
- 멀티미디어 화면을 사용하여 도어가 열려 있을 때 독서등의 점등을 비활성화/활성화할 수 있습니다 → 120.

후방 퍼스널 램프

(차량 사양에 따라서)

실내 장비

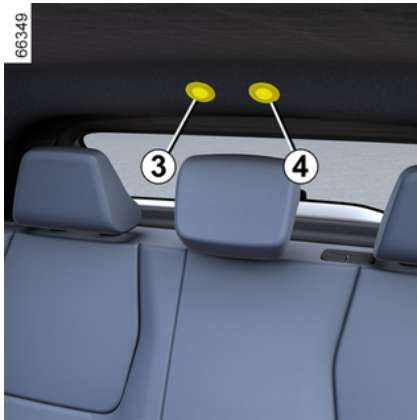

다음을 활성화하려면 램프 3 또는 4를 터치합니다.

- 상시 점등
- 즉시 소등

참고:

- 조명을 활성화하거나 비활성화하기 위해 조명을 누를 필요가 없습니다. 접촉만 하면 됩니다.
- 멀티미디어 화면을 사용하여 도어가 열려 있을 때 독서등의 점등을 비활성화/활성화할 수 있습니다 → 120.



도어를 잠금해제하거나 열면 맵 램프와 도어램프가 일정 시간 점등됩니다.

트렁크 램프



트렁크 리드를 열면 램프 5가 점등됩니다.

선바이저, 화장 거울



선바이저

선바이저 6를 윈드실드 쪽으로 내리거나 탈거한 다음 사이드 윈도우 쪽으로 뒤집습니다.

화장 거울

커버 7을 들어 올립니다.

선바이저 아래 조명

(사양에 따라 다름)

선바이저가 열리면 조명 8이 자동으로 켜집니다.

실내 장비

액세서리 소켓

파워 아웃렛 1



액세서리 연결을 위해 제공됩니다.

예를 들어, 타이어 리페어 키트의 컴프레서에 사용할 수 있습니다. → 290



최대 출력이 120W(12V)인 액세서리만 연결하십시오.
화재의 위험이 있습니다.

실내 장치 및 수납 공간

앞좌석 저장 공간

앞좌석 도어 포켓 1



어떠한 물건도 운전석 근처 바닥에 놓지 마십시오. 급제동 시 물건이 페달 아래로 미끄러져 들어가 작동을 방해할 수 있습니다.

센터 콘솔 보관함 또는 무선 충전 영역 2



차량 사양에 따라 기호 3은 영역 2를 사용하여 충전 케이블을 사용하지 않고서도 전화를 충전할 수 있음을 나타냅니다.

무선 충전에 대한 자세한 내용은 멀티미디어 설명서를 참조하십시오.



국가 및 구독 상태에 따라 무선 충전 영역은 또한 디지털 키가 장착된 스마트폰용 배치 구역이기도 합니다. → 56



전화를 충전하는 동안에 유도 충전 영역 2 내에 어떠한 물건(스마트업 카드, USB 드라이브, SD 카드, 신용 카드, 보석류, 키, 동전 등)도 남겨두지 않아야 합니다. 전화를 무선 충전 영역 2에 배치하기 전에 전화 케이스에서 모든 마그네틱 카드나 신용 카드를 제거합니다.



무선 충전 영역 2에 남아 있던 물건이 과열될 수 있습니다. 이런 목적으로 제공된 장소(보관함, 선바이저 등)에 보관하는 것이 좋습니다.



자세한 내용은 멀티미디어 설명서를 참조하십시오.

실내 장치 및 수납 공간

센터 암레스트 보관함 5



센터 암레스트의 커버 4를 위로 당깁니다.



급회전 시 또는 급제동 시 탑승객에게 날아올 가능성이 있는 곳에 딱딱하거나 뾰족한 물체를 두지 마십시오.



방향전환, 가속, 제동 시 컵홀더의 컵 내용물이 넘치지 않도록 유의하십시오.
뜨거운 음료수의 경우 화상을 입을 수 있으며 쏟아져 흐를 수 있습니다.

선바이저 홀더 6



고속도로 통행권, 지도 등을 보관하는 데 사용할 수 있습니다.

글러브박스



열려면 핸들 7을 당기십시오.

티슈 상자, 물병 등을 넣을 수 있습니다.

실내 장치 및 수납 공간

뒷좌석 저장 공간

보관함 포켓 8



(차량 사양에 따라서)

화물 운반

트렁크에 화물 적재

일반적인 적재에서는 적재하는 물건의 가장 넓은 면이 바닥에 닿도록 적재하십시오.



- 뒷좌석 등받이가 일반적으로 기울어진 모습 (보기 A).



- 앞좌석을 앞으로 밀고 뒷좌석 등받이를 접은 상태에서 트렁크 공간이 최대로 된 모습 (보기 B)

운반되는 화물이 트렁크 전체에 고르게 분포되어 있는지 확인합니다.

뒷좌석 등받이를 접어 화물을 실으려면 등받이를 접기 전에 헤드레스트를 분리하여 등받이와 시트 쿠션이 최대한 밀착하도록 합니다.



시트백을 원래 위치로 가져오고 난 후 바르게 잠겼는지 확인합니다.

시트 커버를 사용하는 경우

시트 커버가 시트백을 고정하는데 방해가 되지 않도록 유의하십시오.

안전벨트가 올바른 위치에 있는지 확인하십시오.

헤드레스트를 다시 부착합니다. 헤드레스트는 안전장치이므로 제자리에 바르게 부착되었는지 유의하십시오.



항상 가장 무거운 화물을 먼저 실어야 합니다. 장착되어 있는 경우, 트렁크 바닥에 있는 고정 포인트 1을 사용합니다. 급제동시 어떤 물건도 탑승자에게 튕겨 나가지 않도록 물건을 적재해야 합니다. 뒷좌석에 탑승자가 없을 때에도 뒷좌석 안전벨트를 체결하십시오.



화물 운반

견인봉

4

화물 운반

견인바



제동 가능 또는 불가능 상태에서
견인고리점 허용 하중, 견인 허용
최대 중량: → 320.

견인 장비 선택 및 설치

차량에 원래 장착되어 있지 않은 토우바
(크로스 멤버 및 히치): 토우바와 마운팅
전체가 25kg을 초과해서는 안됩니다.
사용하지 않는 견인 장치가 램프나 번호판
을 가리지 말아야 합니다.

어떠한 경우에도 해당 국가의 현지 법규를
준수해야 합니다.

견인 장비 연결 및 사용 조건에 관해서는
견인 장비 장착 사용 설명서를 참조하십시오.

루프 바 장착 설명서를 다른 문서들과 함
께 차량에 보관하시는 것이 좋습니다.

63561

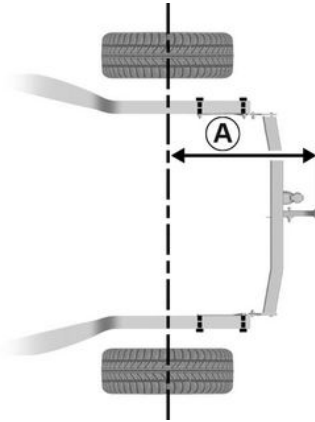

최대 크기 **A**: 757mm.

차량이 손상되지 않도록 견인 포인트나 다른 견
인 수단을 사용하여 다른 차량을 견인하는 것은
엄격히 금지됩니다.

63562

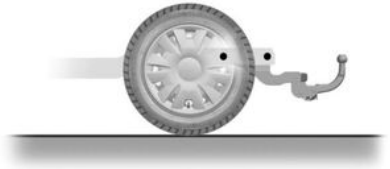

엔진에 액세스, 레벨

후드

후드 잠금 해제



대시 보드 좌측에 위치한 레버 1을 당겨 엽니다.



차량이 충전 중이거나 시동이 완전히 꺼지지 않은 상태에서 엔진 후드에 접근하지 마십시오.



후드를 위에서 누르지 마십시오. 후드가 닫힐 위험이 있습니다.



후드를 들어 올린 상태에서 레버 2를 왼쪽으로 밀면 후드 잠금이 해제됩니다.



라디에이터 그릴이나 엔진 후드에 가벼운 충격이라도 발생한 경우 신속하게 지정 정비업소에서 후드 잠금 시스템에 대한 점검을 받으십시오.



전기 차량의 주행 시스템은 약 400볼트의 직류를 사용합니다.

운행 중 과 시동이 꺼진 후에도 이 시스템은 뜨거울 수 있습니다. 차량에 부착된 라벨의 경고 문구를 준수하십시오.

차량의 400 V 전기 시스템(구성 부품, 케이블, 커넥터, 구동 배터리)에 대한 개입 또는 개조는 엄격히 금지됩니다.

심각한 화상이나 전기 충격으로 사망에 이를 위험이 있습니다.

엔진 냉각 팬이 언제든지 작동할 수 있습

니다. 엔진룸의  라벨을 통해 이를 알 수 있습니다.

부상의 위험이 있습니다.

엔진에 액세스, 레벨

후드 열기/닫기

후드 열기

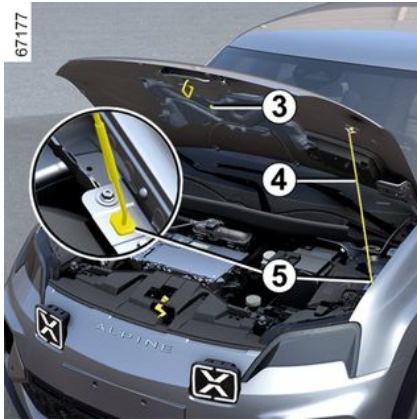

후드를 들어 올리고 스트럿 4를 마운팅 3에서 분리한 다음에는, 안전을 위해 스트럿을 위치 5에 반드시 고정시켜야 합니다.

후드 닫기

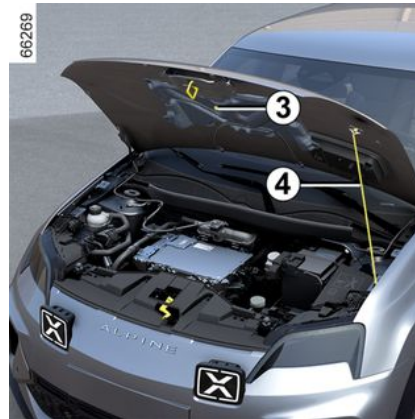

후드를 닫기 전에 엔진 룸에 빠뜨린 물건이 없는지 유의하십시오.

후드를 닫으려면 마운팅 3에서 스트럿 4를 다시 체결합니다. 후드 중간부분을 잡고 닫힌 위치로부터 30cm 위까지 내린 다음 후드를 놓습니다. 후드의 무게로 인해 저절로 잠깁니다.



후드가 확실히 잠겼는지 확인하십시오.
돌이나 수건 같은 것이 후드 잠김을 방해하는 것이 아닌지 확인하십시오.



엔진룸의 작업을 마친 후에는 수건이나 공구 같은 것을 남겨두지 않았는지 확인하십시오.
이러한 경우 엔진이 손상되거나 화재의 위험이 있습니다.



엔진룸에서 작업 시 와이퍼 레버가 정지 위치에 있는지 확인하십시오.

부상의 위험이 있습니다.

엔진에 액세스, 레벨

냉각수

냉각수



차량 사양에 따라 냉각수 보관 탱크의 위치가 다를 수 있습니다.

- 탱크 1은 엔진 회로와 배터리를 냉각하는 데 사용됩니다.
- 탱크 2는 실내 회로를 냉각하는 데 사용됩니다.

평평한 장소에 주차하고 엔진 시동을 끈 상태에서 레벨 점검을 해야 합니다. 각 탱크에 대해 냉각시의 레벨이 냉각수 탱크 1 및 2에서 "MINI" - "MAXI" 표시 사이에 있어야 합니다.

냉각시 눈금이 "MINI" 표시에 이르기 전에 냉각수를 보충해야 합니다.

참고: 길들이기 단계에 있는 신차의 경우: 냉각수 레벨이 탱크의 "MAXI" 표시보다 높을 수 있

으며, "MINI" 레벨과 "MAXI" 레벨 사이로 떨어질 수 있습니다. 이는 위험을 나타내지 않습니다.



레벨이 비정상적으로 혹은 단시간 반복하여 내려가는 경우 지정 정비업소에 문의하십시오.



엔진이 뜨거울 때 냉각 시스템에 어떠한 작업도 수행하지 마십시오.
화상을 입을 우려가 있습니다.



전기 차량의 주행 시스템은 약 400볼트의 직류를 사용합니다.

운행 중과 시동이 꺼진 후에도 이 시스템은 뜨거울 수 있습니다. 차량에 부착된 라벨의 경고 문구를 준수하십시오.

차량의 400 V 전기 시스템(구성 부품, 케이블, 커넥터, 구동 배터리)에 대한 개입 또는 개조는 엄격히 금지됩니다.

심각한 화상이나 전기 충격으로 사망에 이를 위험이 있습니다.

엔진 냉각 팬이 언제든지 작동할 수 있습



니다. 엔진룸의 라벨을 통해 이를 알 수 있습니다.

부상의 위험이 있습니다.

레벨 점검 주기

냉각수 레벨을 정기적으로 점검합니다(냉각수가 불충분하면 엔진 및 배터리의 매우 심각한 손상으로 이어질 수 있습니다).

냉각수 보충이 필요할 경우 규격품을 사용해야 다음 사항을 보장받을 수 있습니다.

- 동결 방지
- 냉각회로 부식 방지

교환 주기

차량 점검 주기를 참조하십시오.

엔진에 액세스, 레벨



차량이 충전 중이거나 시동이 완전히 꺼지지 않은 상태에서 엔진 후드에 접근하지 마십시오.



엔진룸에서 작업 시 와이퍼 레버가 정지 위치에 있는지 확인하십시오.

부상의 위험이 있습니다.

레벨, 필터

브레이크 액 레벨



평평한 장소에 주차하고 엔진 시동을 끈 상태에서 레벨 점검을 해야합니다. 브레이크 액의 양은 자주 점검해야하며, 제동 성능이 약간이라도 떨어진다고 느끼는 경우 즉시 점검하십시오.

교환 주기

차량 점검 주기를 참조하십시오.



레벨이 비정상적으로 혹은 단시간 반복하여 내려가는 경우 지정 정비업소에 문의하십시오.

보충

브레이크 시스템에 대한 수리 작업을 했을 경우 브레이크 액 보충 및 교환은 전문가가 실시해야 합니다. 반드시 규격 브레이크 액을 사용해야 하며, 사용된 액은 밀봉된 용기에 담아 회수하십시오.

레벨 1

브레이크 슈즈가 마모됨에 따라 레벨이 떨어지는 것이 정상적이지만 경계 수위 "MINI" 이하는 절대 떨어지지 않도록 하십시오.

혼자서 브레이크 디스크 상태를 확인하고 싶다면 제조자의 인터넷 사이트나 르노 삼성 지정점에서 구할 수 있는 조작 방법에 관한 자료를 참조하십시오.

워셔액 탱크

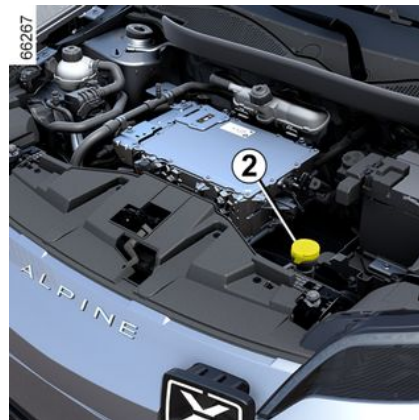

보충

캡 2를 열고 워셔액이 보일 때까지 주입한 후 캡을 닫습니다.

워셔액

부동액이 포함된 자동차 워셔액만 사용합니다. 자세한 내용은 지정 정비업소 또는 자격을 갖춘 전문가에 문의하시기 바랍니다.

참고: 순수한 물을 사용하지 마십시오. (프라이밍 펌프가 손상될 위험이 있으며, 펌프 및 제트에 석회질이 쌓일 위험이 있습니다.)

배터리

보조 12V 배터리

소개



12볼트 배터리는 2차 전지로, 차량 장비(램프, 앞유리 와이퍼, 윈도우, 오디오 장치 등)와 특정 안전 장치(예: 브레이크 보조 장치)를 작동시키는 데 필요한 에너지를 공급해 줍니다.

절대로 배터리를 열거나 어떠한 액도 첨가하면 안됩니다.



차량이 충전 중이거나 시동이 완전히 꺼지지 않은 상태에서 엔진 후드에 접근하지 마십시오.

정기점검/교체

특히 다음과 같은 경우에 차량을 사용하면 보조 12V 배터리 1의 충전 상태가 약해질 수 있습니다.

- 기온이 낮을 경우
- 엔진 정지 상태에서 전기 소모 부품을 장시간 사용한 경우



안전과 차량 전기 장비(램프, 앞유리 와이퍼, ABS 등)의 적절한 작동을 보장하기 위해 보조 "12V" 배터리에 대한 작업

(탈거, 분리 등)은 **항상** 특수 전문가가 수행해야 합니다.

심한 화상 또는 감전 위험이 있습니다.

점검 주기에 나와 있는 배터리 교체 시기를 초과하지 말고 **반드시** 지켜 주십시오. 이 배터리는 특수한 유형입니다. 같은 유형으로 교체해야 합니다.

지정 정비업소로 문의하십시오.



전기 차량의 주행 시스템은 약 400볼트의 직류를 사용합니다.

이 시스템은 뜨거운 후에도 차량에 부착된 라벨의 경고 문구를 준수하십시오.

차량의 400 V 전기 시스템(구성 부품, 케이블, 커넥터, 구동 배터리)에 대한 개입 또는 개조는 엄격히 금지됩니다.

심각한 화상이나 전기 충격으로 사망에 이를 위험이 있습니다.

엔진 냉각 팬이 언제든지 작동할 수 있습

니다. 엔진룸의  라벨을 통해 이를 알 수 있습니다.

부상의 위험이 있습니다.

배터리

라벨 A



61476

배터리에 적힌 지시 사항을 유념하십시오.

2. 근처에 불꽃이나 담뱃불이 없도록 하십시오.
3. 반드시 눈보호대를 사용하십시오.
4. 어린이가 가까이 접근하지 못하게 하십시오.
5. 폭발성 물질을 제거하십시오.
6. 설명서를 참조하십시오.
7. 부식성 물질을 함유하고 있습니다.

고장 수리



보조 12볼트 배터리 연결을 차단하지 마십시오.
심한 화상 또는 감전 위험이 있습니다.



차량 손상을 피하려면 다음을 사용하여 보조 12V 배터리를 충전하지 마십시오.

- 외부 배터리 충전기
- 다른 차량의 배터리

지정 정비업소로 문의하십시오.



다른 차량의 12볼트 배터리 수리를 위해 귀하의 전기 차량을 이용하지 마십시오. 전기 차량의 12볼트 전압은 이러한 작업을 하기에 부족합니다.

차량이 손상될 위험이 있습니다.

청소

차체 유지 관리

차체 유지 관리

잘 유지보수된 차량은 더 오래 사용하실 수 있습니다. 따라서 정기적으로 차 외부를 유지보수하시기를 바랍니다.

본 차량은 고품질의 방청제를 사용하여 처리되어 있습니다. 그러나 다음과 같은 문제가 발생할 수 있습니다.

대기 및 도로 환경에 의한 부식

- 대기 오염(시내 및 공장 지역)
- 대기 중 소금기(특히 여름철 바닷가 지역)
- 계절적 기후 조건과 습도 조건(겨울철 차도에 뿌려진 제설제, 도로 청소용 사용된 물 등)

작소한 충격

연마 작용

대기 중 먼지, 모래, 진흙, 다른 차량에서 떨어져 날리는 자갈 등

위에서 언급한 위험 요소로부터 피해를 입지 않고 차량의 방청 효과를 유지하려면 세심한 주의가 필요합니다.

다음과 같이 하십시오.

엔진을 끄고 당사가 권장하는 세척제를 사용하여(연마성 제품 사용 절대 금지) 자주 세차하십시오. 제트 워셔를 사용하여 미리 철저히 행구십시오.

- 식물의 분비물 혹은 산업 폐기물
- 휠 아치와 차량 하부에 묻은 진흙

- **조류의 분비물, 페인트와 화학반응을 일으켜 도장면이 급속히 변색되거나 심한 경우 벗겨질 수 있습니다.**

반드시 신속하게 얼룩을 제거하십시오. 방치하면 폴리싱으로도 제거하기 어려울 수 있습니다.

- 제설제가 살포된 도로를 주행한 후 특히 휠 아치와 차량 하부에 남아있는 염분

차량에 떨어진 수액이나 얇은 막 등을 정기적으로 제거하십시오.

자갈길을 주행할 때 자갈이 튀어 도장면이 손상되지 않도록 앞차량과의 안전 거리를 유지하십시오.

도장이 벗겨졌을 때는 신속하게 흠집을 보수하여 부식이 확산되지 않도록 하십시오.

부식 방지 보증을 받을 수 있는 경우, 정기적으로 지정 정비업소를 방문하십시오. 차량 점검 주기를 참고하십시오.

차량 세차에 관한 법규를 준수하십시오. (예: 도로에서 세차하지 마십시오)

고압 세척 장비로 세차할 때는 다음과 같은 예방 조치를 취하십시오.

- 세차하려는 차량의 도장면, 부위나 부품이 해당 세차 유형에 알맞는지 확인합니다.
- 해당 장비에서 전달되는 압력이 100bar 미만이어야 합니다.
- 세차 시 스프레이 노즐을 차량에서 15cm 이상 떨어진 상태에서 사용하고 물 유출량이 15/분 미만인지 확인하십시오.
- 동일 부위, 충격 지점 또는 실을 지속적으로 세척하지 마십시오. (페인트 손상, 실 분리 위험 등이 있음)

хин지 등 기계 구성부품이 세척된 경우 당사의 규격 그리스를 도포하십시오.



당사에서 권장하는 제품을 지정 정비업소에서 구입할 수 있습니다.

다음과 같이 하지 마십시오

뒤탁별이 내리꺼지거나 얼음이 얼 때 세차합니다. 마른 진흙 또는 먼지를 긁거나 문질러서 떼지 마십시오.

외부의 얼룩이 생겨도 세차하지 않고 계속 방치합니다.

사고로 흠집이 난 부분에 녹이 생겨도 계속 방치합니다.

서비스 기술진이 승인하지 않은 용제를 사용하여 얼룩을 제거하면 도장이 손상될 수 있습니다.

눈길이나 진흙길을 주행한 후에는 차량, 특히 휠 하우스나 차량 하체를 세척해 주십시오.



서비스 기술진이 승인하지 않은 고압 청소기 혹은 스프레이형 청소기를 사용하여 그리스를 제거하거나 세척합니다.

- 기계 구성품(예: 엔진룸),
- 휠(예: 브레이크 캘리퍼와 같은 브레이크 시스템 구성품),
- 하부,
- 힌지가 있는 부품(예: 도어 내부),

청소

- 도장 처리된 플라스틱 외부 구성품(예: 범퍼).
주의 사항을 제대로 준수하지 않을 경우 차량 부식 또는 작동 결함이 발생할 수 있습니다.

무광택 도장 차량

무광택 도장 차량은 다음 사항을 주의해야 합니다.

다음과 같이 하십시오.

부드러운 헝겊이나 스폰지 등과 물을 사용하여
손 세차하십시오.

다음과 같이 하지 마십시오

왁스 성분이나 든 제품(광택제)을 사용하는 행위.

세게 문지르는 행위.

자동 세차기를 이용하여 세차하는 행위.

도장면에 스티커를 부착하는 행위(자국이 남을 수 있음).



고압 세척기로 세척하는 행위.

자동 세차기를 이용하여 세차

와이퍼 레버를 주차 위치로 되돌립니다 ➔ 136.

외장 액세서리, 추가 보조 램프, 아웃사이드 미러의 고정 장치를 확인하고, 와이퍼 블레이드를 접착 테이프로 단단히 고정합니다.

차량에 휠 안테나가 장착된 경우 떼어내십시오.

세차가 끝나면 접착제를 떼어내고 안테나를 다시 장착하십시오.



세차

엔진 부품, 충전 연결부 또는 구동 배터리는 절대로 고압 세척기로 세차하지 마십시오.

전기 회로가 손상될 위험이 있습니다.

충전 중에 세차하지 마십시오.

감전 및 사망의 위험이 있습니다.

헤드램프, 센서 및 카메라 청소

부드러운 헝겊이나 면 헝겊을 사용합니다.

이것으로 충분하지 않을 경우, 천을 비눗물에 적시고 항상 부드러운 천이나 면봉으로 행굽니다.

마지막으로 부드럽고 마른 헝겊으로 조심스럽게 닦아 물기를 제거합니다.

알코올 성분의 세척제나 기구(예: 스크래퍼) 사용을 금지합니다.

스티커, 데코레이션 필름 등 제거

다음과 같이 하십시오.

부드러운 헝겊이나 면 헝겊을 사용합니다.

비눗 물에 가볍게 적신 후 항상 부드러운 헝겊이나 면 헝겊으로 닦아냅니다

마지막으로 부드럽고 마른 헝겊으로 조심스럽게 닦아 물기를 제거합니다.

다음과 같이 하지 마십시오

알코올 성분이 포함된 용품으로 지워 주십시오.

기구(예: 스크래퍼)를 사용합니다.

세게 문지르는 행위.



고압 세척기로 세척하는 행위.

내장 유지 관리

소개

잘 유지보수된 차량은 더 오래 사용할 수 있습니다. 따라서 차량 내부를 정기적으로 관리해주시기 바랍니다.

얼룩은 빨리 제거되어야 합니다.

얼룩의 종류와 상관없이 **스메크타이트 성분**의 차가운(경우에 따라 미지근하게) 비눗물을 사용합니다.

주방용 세제나 분말 세제, 알코올 성분이 포함된 세척제 등과 같은 제품은 어떠한 경우에도 사용하지 마십시오.

부드러운 헝겊을 사용하십시오.

헝구고 남은 물기를 닦아 냅니다.

멀티미디어 스크린

스크린의 유지보수는 멀티미디어 장치 유형에 따라 달라질 수 있습니다. 자세한 내용은 멀티미디어 설명서를 참조하십시오.

디스플레이

(예: 계기판, 시계, 외기 온도 디스플레이 등).

부드러운 헝겊이나 면 헝겊을 사용합니다.

청소

제대로 닦이지 않을 경우 부드러운 천 또는 면 재질의 헝겊에 비눗물을 약간 바른 다음 깨끗이 닦습니다.

마지막으로 부드럽고 마른 헝겊으로 **조심스럽게** 닦아 물기를 제거합니다.

알코올 성분을 포함한 제품을 사용하거나 해당 부분에 액체를 직접 분사하지 마십시오.

안전벨트

안전벨트는 항상 청결을 유지해야 합니다.

서비스 기술진(르노 서비스 지정점)이 권장하는 제품을 사용하거나 미지근한 비눗물과 스펀지를 사용하여 청소하고 마른 헝겊으로 물기를 닦아냅니다.

세제나 염료 사용을 금지합니다.

패브릭(시트, 도어트림 등)

패브릭에 있는 먼지를 **정기적으로** 진공 청소기로 제거합니다.

액체 얼룩

비눗물을 사용합니다.

부드러운 헝겊으로 가볍게 두드려가며 얼룩을 흡수합니다(문지르면 안됩니다). 깨끗한 물로 닦아내어 남아있는 것을 제거합니다.

고형화된 얼룩

주걱을 이용하여 딱딱한 얼룩을 **즉시** 그리고 **조심스럽게** 제거합니다(얼룩이 번지는 것을 막기 위해 얼룩을 끝에서 가운데 방향으로 떼어냅니다).

액체 얼룩의 경우 표시된대로 청소하십시오.

사탕이나 껌의 경우

얼음을 그 위에 놓아 결정화시킨 후 고형화된 얼룩 제거와 같은 방법으로 제거해줍니다.



내장 유지보수에 대한 추가 권장 사항 및/또는 결과가 만족스럽지 못한 경우 지정 정비업소에 문의하십시오.

기본 장착된 탈착 가능 장치의 분리/재장착

차량 내부를 청소하기 위해 탈착 가능한 장치(예: 보호매트)를 분리했다면 정확하고 바른 위치에 다시 장착해야 합니다(운전자석 보호매트는 운전자석 바닥에 놓여져야 합니다). 또한 기본 장착시 사용되었던 부속품을 이용하여 다시 장착해야 합니다(예: 운전자석 보호매트는 기존에 장착되었던 고정장치로 재부착하여야 합니다).

항상 차량을 정지한 상태에서 운전을 방해할 수 있는 요소(이물질이 페달에 끼여있지 않는지, 보호매트에 구두굽이 걸리지 않는지 등) 여부를 확인해야 합니다.

다음과 같이 하지 마십시오

대시보드 트림을 손상시킬 수 있으니 에어 벤틸레이터 주위에 방취제나 방향제 등을 두지 마십시오.



차량 실내에서는 고압 세척 장비 또는 스프레이를 사용하지 마십시오.

신중하게 사용하지 않을 경우 특히 차량에 장착된 전기 부품 혹은 전자 부품이 제대로 작동하지 않을 수 있습니다.

타이어

타이어

타이어 관리

타이어는 차량과 노면이 접촉하는 유일한 구성품이므로 타이어를 양호한 상태로 유지하는 것이 매우 중요합니다.

사용 중인 타이어가 고속도로법에 명시된 현지 규정을 준수하는지 확인해야 합니다.



61489

타이어는 양호한 상태여야 하며 트레드 패턴이 충분히 뚜렷해야 합니다. 서비스 기술진이 지정한 타이어는 **타이어 트레드 홈에 돌기 표시**로 구성된 마모 한계 표시 7이 있습니다.

트레드 패턴이 돌기 표시까지 닳게 되면, 돌기 표시 2가 나타납니다. 그러면 트레드 깊이가 최대 1.6mm 밖에 되지 않을 경우 젖은 노면에서 타이어 밀착력이 저하되므로 타이어를 교체해야 합니다.

특히 더운 여름날 고속도로 장거리 운행을 하는 과적 차량, 상태가 좋지 않은 도로를 자주 운행하는 차량은 타이어가 쉽게 손상되어 안전에 영향을 미칠 수 있습니다.



보도에 휠이 부딪히는 등 운전 중 가벼운 사고는 타이어, 휠 림을 손상시키거나, 프론트 혹은 리어 액슬 조정을 변경시킬 수 있습니다. 이러한 경우 지정 정비업소에서 타이어, 휠 림, 프론트 혹은 리어 액슬의 상태를 확인하도록 합니다.

타이어 공기압

타이어 공기압을 준수하십시오. 최소한 한 달에 한 번 또는 장거리 여행을 떠나기 전에 공기압을 점검해야 합니다(운전석 도어 가장자리에 부착된 라벨 참조) → 289.



타이어 공기압이 잘못된 경우 타이어가 비정상적으로 마모되고 주행 시 비정상적으로 과열됩니다. 이들 요소는 안전에 심각한 악영향을 미치고 다음과 같은 결과를 초래할 수 있습니다.

- 타이어 접지력 저하
 - 타이어가 파열하거나 트레드가 손상될 위험
- 공기압은 부하와 속도에 따라 달라집니다. 타이어 공기압은 사용 조건에 따라 적정하게 조정해야 합니다. (운전석 도어 가장자리에 부착된 라벨 참조)

타이어 공기압은 타이어가 식었을 때 점검해야 합니다. 날씨가 덥거나 고속으로 주행한 후에는 더 높은 공기압에 도달할 수 있으므로 이를 무시하십시오.

타이어가 식었을 때도 공기압을 확인할 수 없는 경우 **표시된 공기압 값에 0.2 ~ 0.3bar(또는 3PSI)를 더해**야 합니다.

뜨거운(주행 후 타이어의 온도가 높은 상태) 타이어에서는 공기를 빼내지 마십시오.

타이어



타이어 밸브의 캡을 느슨하게
조이거나 빼놓을 경우 타이어
공기압이 낮아지므로 주의하
여 주십시오.

반드시 원래 장착되어 있던 타이어 밸브
캡을 완전히 조여주십시오.



타이어 공기압 모니터링 시스템
장착 차량

타이어의 공기압이 낮은 경우(타

이어 파손 등), 계기판에  경고등이
점등합니다 또는 → 161.



프런트 휠(타이어 및/또는 림)
과 리어 휠을 바꿔 사용하는 것
은 허용되지 않습니다.

타이어 교체

새 타이어를 장착하려면 지정 정비업소에 문의
하십시오.



안전을 위해 법규를 준수하십
시오.

타이어를 교체할 때는 차량에
원래 장착했던 타이어와 동일
한 브랜드, 규격, 타입, 구조의 타이어로만
교체하십시오.

**하중 능력과 속도 등급이 최소한 기존에
장착되어있던 타이어와 동일하거나 지정
정비업소에서 추천받은 타이어로만 교체
해야 합니다.**

이러한 지침을 준수하지 않으면 안전을 해
치고 도로에서 차량의 주행성에 영향을 미
칠 수 있습니다.

**차량의 조향 능력이 상실될 위험이 있습니
다.**

겨울철 사용

스노우 체인

안전을 위해 리어 액슬 위에 체인을 설치하지 마
십시오.

기존에 장착되었던 타이어 사이즈보다 큰 타이
어를 장착하면 **체인을 장착할 수 없습니
다.**

단방향 타이어

단방향 타이어는 한 방향으로만 장착해야 합니
다. 이 방향을 준수해야 합니다.

펍크 후에 단방향 타이어를 회전 방향의 반대쪽
에 장착해야 하는 경우 타이어 사양이 적용되지

않으므로 특히 젖은 도로에서 주의해서 주행하
십시오.

"스노우" 혹은 "겨울용" 타이어

차량의 노면 밀착력을 최대한 유지하기 위해 **4
개 휠**에 모두 해당 타이어를 장착하시 기 바람니
다.

주의: 이들 타이어는 고유 회전 방향이 있을 수
있고 최대 허용 속도가 차량의 최대 속도에 비해
낮을 수도 있습니다.

스파이크 타이어

이러한 유형의 타이어는 현지 법에서 정한 제한
된 기간에만 사용할 수 있습니다. 현행 법규가
정한 속도를 준수하십시오.

이 타이어는 최소한 프런트 액슬의 휠 2개에 장
착해야 합니다.

참고: 스노우 타이어, 겨울용 타이어 또는 스파
이크 타이어를 사용하면 차량 연비가 상당히 감
소됩니다.



모든 경우 고객님의 차량에 가장
적합한 장비를 선택하도록 조언해
줄 수 있는 지정 정비업소에 문의
할 것을 권장합니다.

타이어



타이어 체인은 **귀하의 차량에** 기존에 장착되었던 타이어와 동일한 사이즈의 타이어에만 장착할 수 있습니다.

타이어에는 규정된 체인만 장착할 수 있습니다. 자세한 내용은 지정 정비업소에 문의하십시오. 자세한 내용은 지정 정비업소에 문의하시기 바랍니다.

타이어 공기압

라벨 A

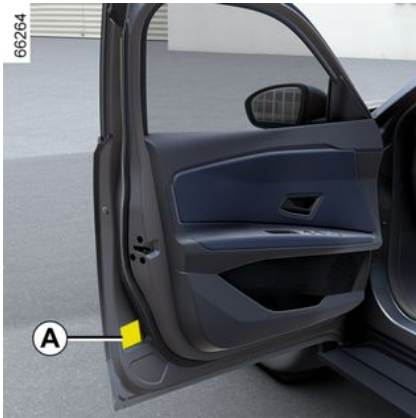

도어를 열고 라벨을 확인하십시오.

타이어 공기압은 타이어가 식었을 때 점검해야 합니다.

타이어가 식었을 때도 공기압을 확인할 수 없는 경우 표시된 공기압 값에 **0.2 ~ 0.3 bar (또는 3PSI)**를 더해야 합니다. 뜨거운(주행 후 타이어의 온도가 높은 상태) 타이어는 공기를 빼내지 마십시오.

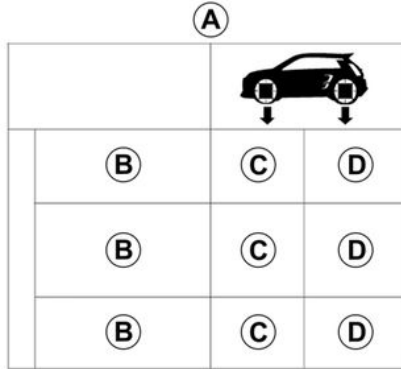

B. : 차량에 장착된 타이어 사이즈

C. : 전륜 타이어 공기압.

D. : 후륜 타이어 공기압.

안락함과 차량 작동 사이의 적절한 균형을 보장하기 위한 최적의 타이어 공기압은 2.3bar입니다. 주행 가능 거리를 최대로 늘리려면 압력 라벨에 표시된 대로 타이어 공기압을 "ECO" 압력으로 높이면 됩니다.



타이어 공기압 모니터링 시스템 장착 차량

타이어의 공기압이 낮은 경우 (타

이어 파손 등), 계기판에서 경고등이 점등됩니다 → 161.



타이어 안전 및 체인 장착: 정비 조건 및 차량 사양에 따른 체인 사용에 대한 정보 → 287.



최대 적재 상태의 차량(최대 허용 적재 중량) 및 트레일러 견인 차량

이 두 경우 모두 최대 속도가 100km/h를 넘어서는 안되고 타이어 공기압도 0.2bar씩 늘려야 합니다 → 320. 타이어가 파열될 위험이 있습니다.



타이어 안전 및 체인 장착: 정비 조건 및 차량 사양에 따른 체인 사용에 대한 정보 → 287.

타이어



안전을 위해 법규를 준수하십시오.

타이어를 교체할 때는 차량에 원래 장착했던 타이어와 동일한 브랜드, 규격, 타입, 구조의 타이어로만 교체하십시오.

하중 능력과 속도 등급이 최소한 기존에 장착되어 있던 타이어와 동일하거나 지정 정비업소에서 추천받은 타이어로만 교체해야 합니다.

이러한 지침을 준수하지 않으면 안전을 해치고 도로에서 차량의 주행성에 영향을 미칠 수 있습니다.

차량의 조향 능력이 상실될 위험이 있습니다.

타이어 리페어 키트

소개



타이어 트레드 **A** 가 6mm 이하의 물체로 손상된 경우에 이 키트를 사용하여 타이어를 수리할 수 있습니다. 6mm 이상의 찢어짐 손상이나 타이어 사이드월 **B** 의 찢어짐 손상은 펑크 유형은 수리할 수 없습니다.

아울러 휠 림의 상태가 양호한지 확인하십시오.

펑크를 낸 이물질이 타이어에 남아 있으면 이를 제거하지 마십시오.



펑크난 타이어로 주행한 후에 손상된 타이어에 공기압 키트를 사용하지 마십시오.

모든 작업 전에 사이드월을 자세히 점검하십시오.

바람이 빠지거나 펑크가 난 또는 파열된 타이어로 주행하는 것은 안전을 위협할 수 있으며 수리가 불가능할 수도 있습니다.

키트를 사용한 수리는 임시 방법입니다.

펑크난 타이어는 항상 가능한 빨리 전문가에게 맡겨야 (가능하다면 수리받아야) 합니다.

본 키트를 사용하여 수리된 타이어를 교체할 때는 전문가에게 이 사실을 알려야 합니다.

타이어 내부 물질로 인해 주행 시 진동이 느껴질 수 있습니다.

타이어



본 키트는 원래 키트가 탑재된 차량의 타이어를 수리할 때만 사용하도록 승인되었습니다.

어떠한 경우에도 다른 차량의 타이어를 수리하거나, 다른 공기 주입식 제품(고무 링, 고무 보트 등)에 바람을 넣는데 사용하지 마십시오.

수리액 통을 다룰 때 수리액이 피부에 닿지 않도록 하십시오. 만약 수리액이 작은 양이라도 피부에 닿았다면 물로 깨끗이 씻어내야 합니다.

어린이 손이 닿지 않는 곳에 수리 키트를 보관하십시오.

수리액통을 아무 곳이나 버리지 마십시오. 지정 정비업소나 수리액 통을 수집하는 전문 회수 기관에 가져가십시오.

라벨에 수리액의 유통기한이 표시되어 있습니다. 유통기한을 확인하십시오.

지정 정비업소에서 공기주입 튜브나 수리액을 교환하실 수 있습니다.

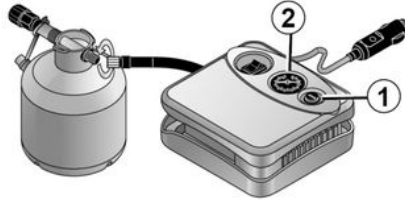

47426

펑크가 난 경우 트렁크 카펫 아래에 있는 키트를 사용하십시오.



타이어 공기압 모니터링 시스템 장착 차량

타이어의 공기압이 낮은 경우 (타

이어 파손 등), 계기판에서 경고등이 점등됩니다 → 161.

엔진이 작동 중이고 주차 브레이크가 체결된 상태에서,

- 차량의 액세서리 파워 아웃렛에 연결되어 있는 액세서리를 모두 분리합니다.
- 견인 장치가 장착된 차량에서는 필요한 경우 토우바 소켓을 분리합니다.

- 차량 트렁크에 있는 **공기압 키트 컴프레서의 정보를 참조**하고 사용 지침을 따르십시오.

- 타이어의 공기압을 권장 압력까지 주입합니다. → 287

- 최대 15분이 지난 후 공기 주입을 멈추고 공기압을 확인합니다(압력 게이지 2에 표시).

참조: 수리액을 주입하는 동안(약 30초) 압력 게이지 2에서 압력이 잠시 6bar까지 올라갈 수 있으나 다시 떨어질 것임을 나타냅니다.

- 공기압 조정: 압력을 높이려면 키트로 계속 공기를 주입합니다. 줄이려면 버튼 1을 누릅니다.

15분 후에 1.8 bar의 권장 압력에 도달하지 않으면 수리가 불가능합니다. 운전하지 마시고 지정 정비업소에 도움을 요청하십시오.



키트를 사용하기 전에 차량 통행 지역에서 충분히 멀리 떨어진 곳에 주차하여 비상등을 작동하고 파킹 브레이크를 거십시오. 모든 탑승자가 하차하여 멀리 떨어져 있도록 하십시오.



갓길에 주차한 경우, 안전 삼각대나 현지 법규에서 지정한 장비를 이용하여 다른 운전자들에게 주차 사실을 알려야 합니다.

47426

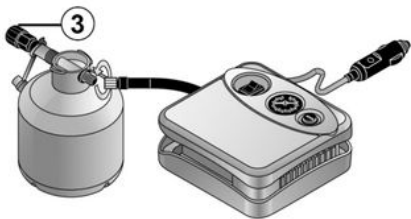

6

타이어 공기 주입이 올바르게 끝나면, 키트를 탈거합니다. 공기 3의 팽창 어댑터를 천천히 풀어 수리액이 튀지 않도록 한 다음 누출되지 않도록 용기를 플라스틱 포장재 안에 보관합니다.

- 대시보드 위 운전자가 볼 수 있는 위치에 주행 시 주의사항 라벨(공기 하단에 있음)을 부착합니다.
- 키트를 정리합니다.
- 타이어에 공기압 주입하는 과정이 끝나면 액체가 타이어 틈을 메울 수 있도록 주행을 해야 합니다.
- 즉시 차량 시동을 걸고 20-60km/h 사이의 속도로 주행하여 타이어 내에서 수리액이 고르게 분배되도록 합니다. 3km의 거리를 주행한 후, 차량을 멈추고 압력을 확인합니다.
- 공기압이 1.3bar보다 높지만 권장 압력보다 낮은 경우(운전석 도어 가장자리에 부착된 라벨 참조), 다시 조정합니다. 그렇지 않으면 지정 정

비업소에 문의하십시오. 타이어를 수리할 수 없습니다.

공기압 키트 사용시 주의사항

키트를 15분 이상 연속 사용하지 마십시오. 수리액이 아직 남아 있더라도 사용 후 키트를 교체해야 합니다.



운전자 발 근처에 물건을 놓으면 급제동 시 이 물건이 페달 아래로 미끄러져 들어가 작동을 방해할 수 있으므로 절대로 물건을 놓지 마십시오.



타이어 밸브의 캡을 느슨하게 조이거나 빼놓을 경우 타이어 공기압이 낮아지므로 주의하여 주십시오. 반드시 원래 장착되어 있던 타이어 밸브 캡을 완전히 조여주십시오.



키트를 사용하여 수리한 타이어로 200km 이상 주행하지 마십시오.

또한 속도를 줄이고 어떠한 경우에도 80km/h를 초과하지 마십시오. 계기판 위에 잘 보이도록 라벨을 붙이고 이를 유념하십시오. 국가나 현지 법규에 따라서 리페어 키트로 수리한 타이어는 교체해야 할 수 있습니다.

공구 키트

공구 키트의 위치



공구 키트는 트렁크 매트 아래에 있습니다.

타이어

사용 후에 공구를 올바르게 보관해야 합니다.

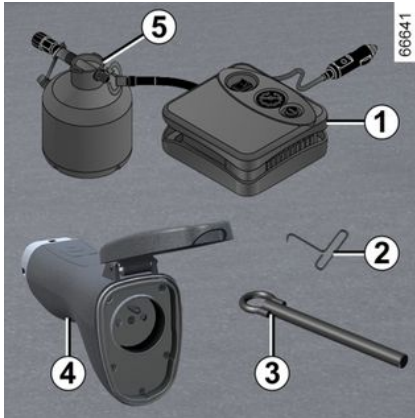

타이어 리페어 키트 컴프레서 7

→ 290

휠 커버 캡 톨 2

휠 커버 캡 톨을 사용하여 휠 커버를 탈거할 수 있습니다.



중앙 트림을 장착하거나 탈거하기 위해 공구를 사용할 필요가 없습니다.

견인 링 3

→ 294

V2L 충전용 어댑터 4

→ 42

타이어 리페어 키트 용기 5

→ 290



차량 내부에 공구를 아무렇게나 두지 마십시오. **제동 시 튕겨 나갈 위험이 있습니다.** 사용 후 공구를 공구 키트에 확실히 끼워넣고 케이스에 바르게 정리하여, **부상 위험**을 줄이십시오.

자가 정비

견인: 고장

견인: 고장

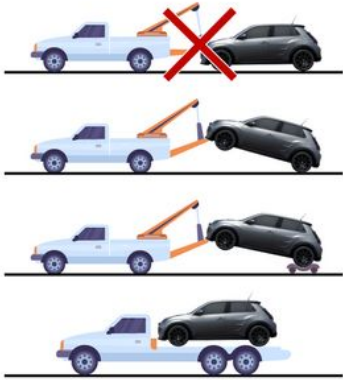

67187

6

견인에 대한 현행 법규를 준수해야 합니다.

경우에 따라 차량을 견인하거나 플랫폼에서 회수하기 전에 기어 컨트롤이 N 위치에 있는지 및/또는 주차 브레이크가 해제되었는지 확인하십시오.

다음 지침을 준수하십시오.

- 실내에 카드를 둔 상태에서 브레이크 페달을 누르면서 엔진 스타트 버튼을 누르십시오.
- 기어 컨트롤을 N → 147 위치로 설정하십시오.
- 엔진 스타트 버튼을 눌러 정지시키십시오.
- 브레이크 페달을 밟지 않고 엔진 스타트 버튼을 2초 이상 누르십시오. 액세서리 기능에 전원이 켜져 있는 경우: 차량 램프 기능(비상등, 정지

등 등)를 사용할 수 있습니다. 야간 견인 작업 시에는 차량의 램프를 켜야 합니다. "시동준비 상태 지속됩니다" 메시지가 계기판에 표시됩니다.

- 운전석 안전 벨트를 착용한 경우 무시시오.
- 운전석 도어 열기
- 브레이크 페달을 밟은 상태에서 주차 브레이크를 해제하십시오 → 151. "주차브레이크를 작동해 주십시오" 메시지가 계기판에 표시됩니다.
- 운전석 도어를 닫고 차량을 잡으십시오 ("시동준비 상태 지속됩니다" 모드는 활성화된 상태로 유지되어야 함).
- 견인이 완료되면 브레이크 페달을 밟지 않고 엔진 스타트 버튼을 2초 이상 누르십시오(배터리 방전 위험). "시동준비 상태 지속됩니다" 메시지가 계기판에서 사라집니다.

견인 종류

앞바퀴가 지면에 닿은 상태에서 차량을 견인하는 것은 엄격히 금지되어 있습니다.



차량 내부에 공구를 아무렇게나 두지 마십시오. 제동 시 튕겨 나갈 위험이 있습니다.

견인 포인트 접근

앞쪽 견인 포인트 2만 사용하십시오(드라이브 샤프트 또는 차량의 다른 부품은 사용하지 마십시오). 이 견인 포인트는 견인 시에만 사용해야 합니다. 차량을 직접 또는 간접적으로 들어 올리기 위한 용도로 사용해서는 안 됩니다.

참고: 일자 드라이버나 이와 유사한 공구를 사용하는 경우 예를 들어 천을 사용하여 견인 포인트를 보호해야 합니다.

견인 링 3을 손으로 최대한 돌려 끼웁니다.

견인 고리 3만 사용해야 합니다.

전방 견인 포인트 2

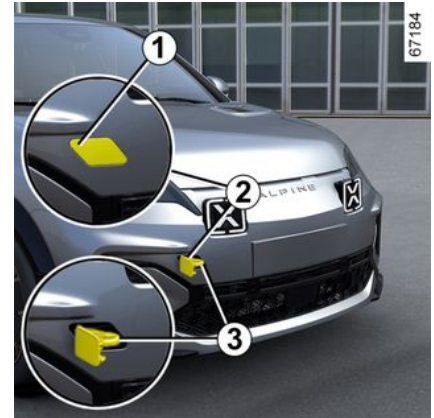

67184

플랩 1의 상단 색선을 눌러 기웁니다.



견인 링 나사가 제대로 조여졌는지 확인하십시오. 견인 물체가 손실될 위험이 있습니다.

자가 정비



엔진이 정지된 상태에서 파워 스티어링과 브레이크 지원 시스템은 더이상 작동하지 않습니다.



- 단단한 견인바를 사용합니다. 밧줄이나 케이블을 사용하는 경우(법적으로 허가된 경우), 반드시 견인되는 차량의 브레이크가 작동되어야 합니다.

- 주행 성능이 손상된 차량은 견인하지 마십시오.
- 견인 시에 갑자기 가속하거나 제동하면 차량이 손상될 수 있으므로 주의하십시오.
- 어떠한 경우에도 **25 km/h**를 초과하지 마십시오.



차량이 손상되지 않도록 견인 포인트나 다른 견인 수단을 사용하여 다른 차량을 견인하는 것은 엄격히 금지됩니다.

헤드램프, 램프: 전구 교체

외부 램프: 전구 교체

헤드램프

LED 주간 주행등/차폭등/하향 헤드램프/ 상향 헤드램프 1

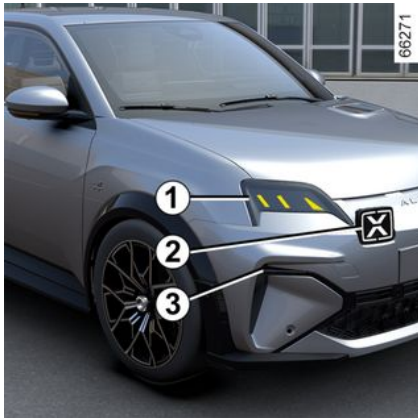

서비스 센터에 문의하십시오.

LED 주간 주행등/차폭등 2

서비스 센터에 문의하십시오.

LED 방향 지시등 3

서비스 센터에 문의하십시오.

리어 램프 및 방향 지시등

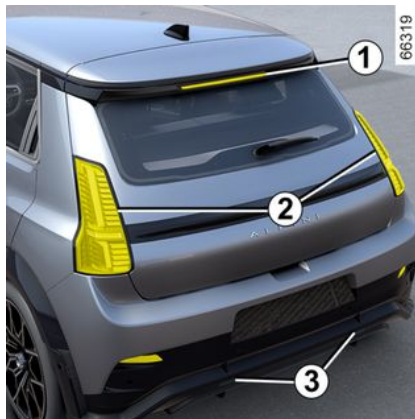

LED 보조 제동등 1

서비스 센터에 문의하십시오.

LED 방향 지시등/차폭등/후방 안개등, 정지등 2

서비스 센터에 문의하십시오.

LED 후진등 3

서비스 센터에 문의하십시오.

LED 번호판등 4



서비스 센터에 문의하십시오.

헤드램프, 램프: 전구 교체

방향 지시등 5



서비스 센터에 문의하십시오.

실내 램프: 전구 교환

독서등 1 및 2

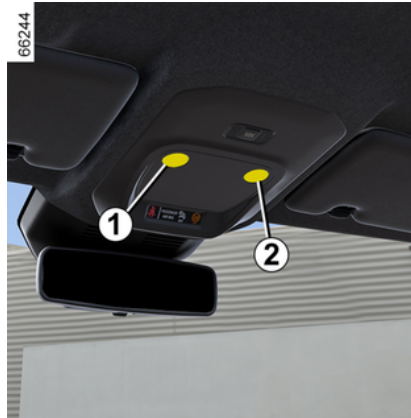

서비스 센터에 문의하십시오.

독서등 3 및 4

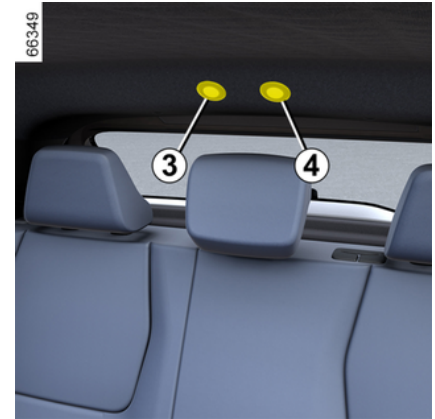

서비스 센터에 문의하십시오.

헤드램프, 램프: 전구 교체

화장 거울 램프 5



서비스 센터에 문의하십시오.

트렁크 램프 6



서비스 센터에 문의하십시오.

와이퍼 블레이드: 교체

앞유리 와이퍼 블레이드 2 교체



와이퍼를 교체하려면 먼저 서비스 위치 **B**에 놓으십시오.

차량 전원이 ON이고, 엔진 시동이 꺼진 상태에서:

- 레버 **1**을 **A** 방향으로 두 번 연속으로 올리면 (한번 작동), 와이퍼 블레이드가 서비스 위치 **B**에서 멈춥니다.
- 와이퍼 암을 올리고 탭 **4**를 내린 다음 블레이드를 아래쪽으로 탈거합니다.

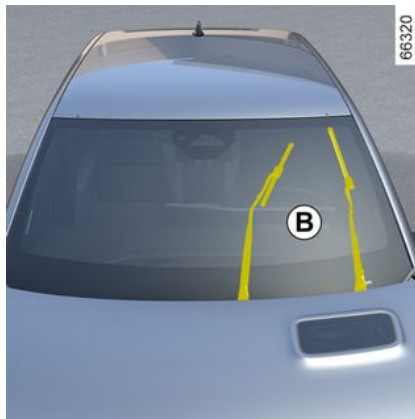

장착

와이퍼 블레이드 **2**를 다시 장착하려면 암 **3**의 하우징에 삽입한 다음 딸깍 소리가 날 때까지 끼웁니다. 블레이드가 바르게 고정되었는지 확인합니다

블레이드를 원래 위치로 되돌리려면 블레이드가 앞유리에 잘 닿아 있는지 확인한 다음 레버 **1**을 **A** 방향으로 올립니다. (한번 작동) 차량 전원을 켜면 앞유리 와이퍼 블레이드가 원래 위치로 돌아갑니다.

56511

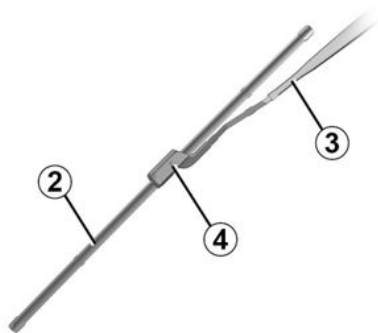

6



와이퍼 블레이드의 상태를 확인하십시오. 와이퍼 블레이드의 수명은 어떻게 관리하느냐에 달려있습니다.

- 정기적으로 블레이드, 윈드실드를 비눗물로 청소하십시오.
- 앞유리가 마른 상태에서는 와이퍼를 사용하지 마십시오.
- 장기간 사용하지 않은 경우 블레이드를 앞유리에서 떼어냅니다.

와이퍼 블레이드: 교체

뒷유리 와이퍼 블레이드 5



레버가 정지 위치에 있는 경우 (비활성화됨):

- 와이퍼 암 6을 들어 올립니다.
- 뒷유리 와이퍼 블레이드 5 (움직임 C)를 풀릴 때까지 돌립니다.
- 뒷유리 와이퍼 블레이드 5를 당겨서 뺍니다.

장착

새로운 와이퍼 블레이드를 장착하려면 역순으로 작업합니다. 블레이드가 바르게 고정되었는지 확인합니다



와이퍼 블레이드의 상태를 확인하십시오. 와이퍼 블레이드의 수명은 어떻게 관리하느냐에 달려있습니다.

- 정기적으로 블레이드, 윈드실드를 비눗물로 청소하십시오.
- 앞유리가 마른 상태에서는 와이퍼를 사용하지 마십시오.
- 장기간 사용하지 않은 경우 블레이드를 앞유리에서 떼어냅니다.



- 날씨가 추울 때는 와이퍼 블레이드가 유리에 얼어붙지 않았는지 확인합니다. (모터 과열 위험을 방지하기 위함)
- 와이퍼 블레이드의 상태를 확인하십시오.

와이퍼 블레이드의 성능이 저하되기 시작하면 즉시 교환하십시오. (약 1년에 한번) 블레이드를 교환하는 중 블레이드를 탈거할 때 와이퍼 암이 유리로 떨어지지 않도록 유의하십시오. 유리가 파손될 위험이 있습니다.



후방 와이퍼 블레이드를 교체하기 전에 레버가 정지 위치에 있는지 확인하십시오. (비활성화됨)

부상의 위험이 있습니다.

퓨즈

퓨즈 박스

전기 장치가 작동하지 않으면 퓨즈의 상태를 점검하십시오.

퓨즈 박스 A



플랩 1를 떼어 냅니다.

퓨즈 박스 B

(차량 사양에 따라서)



퓨즈는 승객실 B의 글로브 박스 뒤에서 접근할 수 있습니다. 열기 버튼을 사용하여 글로브 박스를 엽니다.

그러면 퓨즈 박스 2에 바로 접근할 수 있습니다.

퓨즈집게 3

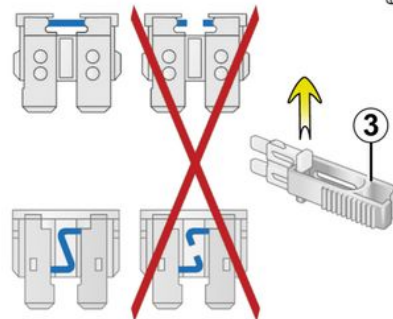

퓨즈 패널에 위치한 퓨즈집게 3을 사용하여 퓨즈를 탈거합니다.

퓨즈집게에서 퓨즈를 옆으로 밀어 빼냅니다.

비어 있는 퓨즈 슬롯을 임의로 사용하지 마십시오.



해당 퓨즈를 점검하고, 필요한 경우, 교체합니다. (교체 퓨즈는 원본과 반드시 동일한 규격이어야 합니다.)

용량이 높은 퓨즈를 장착하면 전기 장치에 과도한 전류가 유입되어 회로 과열로 인한 화재가 발생할 수 있습니다.

퓨즈



법규를 준수하기 위해 또는 예방 조치 차원에서:

지정 정비업소에서 비상 시에 조치할 수 있도록, 예비 전구와 퓨즈를 구입할 수 있습니다.

퓨즈

퓨즈 배열

(차량 사양에 따라서 퓨즈가 존재하지 않을 수도 있습니다.)

퓨즈 할당 라벨이 부착되지 않은 차량

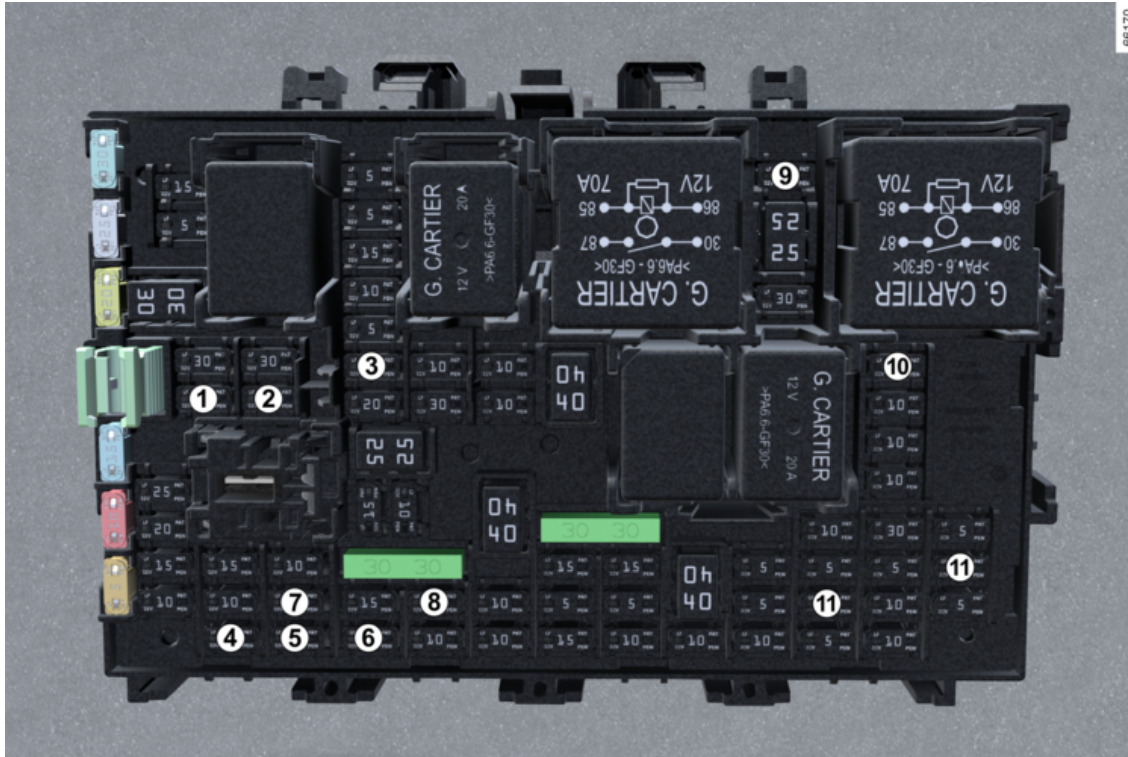

68170

퓨즈

번호	장치
1	뒷유리 와이퍼/후방 안개등
2	방향 지시등
3	정지등
4	우측 리어 윈도우 제어 모터
5	운전석 윈도우 제어 모터
6	좌측 리어 윈도우 제어 모터
7	조수석 윈도우 제어 모터
8	룸미러 ECU - 다중화 도어 매트릭스 제어
9	토우바 소켓 통신 모듈
10	액세서리 소켓
11	계기판

액세서리의 설치 및 사용

중요 권고 사항



전기 및 전자 액세서리

이런 유형의 액세서리(차량용 무전기의 경우: 주파수, 출력 레벨, 안테나 위치 등)를 설치하기 전에 해당 기기를 차량에 장착할 수 있는지 확인하십시오. 지정 정비업소로 문의하십시오.

소켓에 액세서리를 연결하기 전에 소켓에 승인된 최대 전력을 초과하지 않도록 하십시오 → 266 → 271. **화재의 위험이 있습니다.**

차량의 전기, 전자 회로에 대한 작업은 자격을 갖춘 전문가 이외에 어떤 사람도 실시하면 안됩니다. 실제로, 전기, 전자 액세서리의 잘못된 연결 또는 제조사에서 승인하지 않는 설치는 다음을 초래할 수 있습니다.

- 전기 전자 장비의 손상
- 연결된 구성 부품의 손상
- 차량 데이터의 수집 및 이용
- 개인 정보 침해 (개인 데이터의 수정, 삭제 또는 원치 않는 사용)
- 정비 개시 승인 취소

심각한 사고 위험. 개인 정보 침해 위험.

추후에 전기 장비를 장착하려는 경우, 상응하는 퓨즈의 등급과 위치에 대해 인지해야 합니다.

진단 소켓 사용

진단 소켓에 전자 액세서리를 연결하면 차량의 전자 장치 사용에 방해가 될 수 있고 또는 개인 정보 침해(개인 데이터의 수정, 삭제 또는 원치 않는 사용)를 초래할 수 있습니다. 안전을 위해 제조사에서 승인한 전자 액세서리만 사용할 것을 권장합니다. 지정 정비업소로 문의하십시오. **심각한 사고 위험. 개인 정보 침해 위험.**

액세서리를 추후에 장착할 때

차량에 액세서리를 장착하려면 지정 정비업소에 문의하십시오. 검증되지 않은 액세서리를 장착할 경우 귀하와 타인의 안전을 해칠 수 있습니다.

도난방지 장치를 사용하고 싶다면 브레이크 페달에만 고정시키십시오.

운행 방해

운전석에는 차량에 잘 밀착되는 보호 매트만을 사용하고 정기적으로 고정 상태를 확인하십시오. 여러 매트를 겹쳐 사용하지 마십시오. **페달이 움직이지 못할 위험이 있습니다.**

작동 불량

작동 불량

다음 지침을 통해 신속하게 임시 수리할 수 있습니다. 안전을 위해, 최대한 빨리 지정 정비업소로 문의하십시오.

작동 이상	원인	해결방법
구동 배터리 충전이 불가능합니다. 충전구 커버 경고등이 빨간색으로 깜박입니다.	외부 온도가 영하 26°C 이하입니다.	적절한 온도의 장소에서 차량을 충전하십시오. 필요한 경우 → 294
	충전소에서 전류 공급이 원활하지 않거나 전선 연결에 문제가 있습니다.	자동 차단기나 프로그래밍 시스템 등 설비의 설치 상태를 점검하십시오. 충전구 등 연결 상태를 점검하십시오 → 20.
	케이블 코드에 결함이 있습니다.	교체는 지정 정비업소에 문의하십시오.
구동 배터리 충전이 불가능합니다. 충전구 커버 경고등이 파란색으로 깜박입니다.	충전 코드가 차량에 올바르게 잠기지 않았습니다.	충전 케이블을 차량에 올바르게 다시 연결하십시오 → 20.

작동 이상	원인	해결방법
스마트카드도 도어를 잠그거나 잠금을 해제할 수 없습니다.	카드 배터리가 방전되었습니다.	배터리를 교체합니다. 여전히 차량을 잠금, 잠금해제하거나, 시동을 걸 수 있습니다. → 48, → 141
	리모컨 키와 동일한 주파수를 가진 다른 장비(휴대전화 등)가 작동 중입니다.	기기 사용을 중단하거나 비상 키를 사용하십시오. → 48
	차량이 고주파의 전자기장 지역에 있습니다. 보조 12볼트 배터리가 방전되었습니다.	카드에 내장된 비상 키를 사용하십시오. → 59
	카드가 동기화되지 않음.	카드에 내장된 비상 키를 도어 키 홀에 삽입하여 운전석 도어의 잠금을 해제한 → 59 다음 카드를 감지 영역에 놓고 → 141, "START" 버튼을 눌러 카드를 동기화합니다.

작동 불량

작동 이상	원인	해결방법
"카드를 START 버튼 근처에 놓으십시오" 메시지가 계기판에 나타납니다.	스마트카드 배터리가 약하거나 스마트카드가 동기화되지 않았습니다.	카드 배터리 상태를 확인하거나 카드를 전용 배치 영역에 놓으십시오 → 48.
작동 이상	원인	해결방법
스티어링 휠을 돌리기가 힘이 듭니다.	파워 스티어링이 과열되었습니다.	감속해서 조심스럽게 운전합니다. 스티어링 휠을 돌릴 때 필요한 힘의 양을 알아 두십시오.
	전기 보조 모터에 이상이 있습니다. 보조 장치에 이상이 있습니다.	서비스 센터에 문의하십시오.
전기 장치	원인	해결방법
운전 시 진동이 느껴집니다.	타이어에 바람이 빠졌거나 휠 밸런스가 이상하거나 타이어가 손상되었습니다.	타이어 공기압을 확인하십시오. 공기압으로 인한 이상 진동이 아닌 경우 지정 정비업소에서 타이어 상태를 확인하도록 합니다.
와이퍼가 작동하지 않습니다.	와이퍼 블레이드가 고착되어 있습니다.	와이퍼를 작동시키기 전에 와이퍼 블레이드가 자유롭게 움직이도록 합니다.
	프론트 와이퍼 퓨즈가 끊어졌습니다.	서비스 센터에 문의하십시오.
	리어 와이퍼 퓨즈가 끊어졌습니다(불규칙이거나 정지).	퓨즈를 교환하십시오. → 301
	엔진이 고장났습니다.	서비스 센터에 문의하십시오.
와이퍼가 멈추지 않습니다.	전기 장치에 이상이 발생했습니다.	서비스 센터에 문의하십시오.
램프가 너무 빠르게 깜박입니다.	전구 고장.	서비스 센터에 문의하십시오.
방향 지시등이 작동하지 않습니다.	한 쪽만 그럴 경우: 전구 고장.	서비스 센터에 문의하십시오.
	두 쪽 모두 그럴 경우: - 끊어진 퓨즈	퓨즈를 교환하십시오. → 301

작동 불량

전기 장치	원인	해결방법
	- 전기회로나 장치에 이상이 발생했습니다.	교체: 지정 정비업소에 문의하십시오.

작동 불량

전기 장치	원인	해결방법
헤드램프가 더 이상 작동하지 않습니다.	한 쪽만 그럴 경우:	- 전구 고장 서비스 센터에 문의하십시오.
		- 와이어가 연결되지 않았거나 커넥터의 위치가 바르지 않은 것입니다. 서비스 센터에 문의하십시오.
		- 퓨즈 손상. 퓨즈를 교환하십시오. → 301
	두 쪽 모두 그런 경우: 두 개의 퓨즈가 손상되었습니다.	퓨즈를 교체하거나 → 301 지정 정비업소에서 교체하십시오.
헤드램프가 더 이상 꺼지지 않습니다.	전기 장치에 이상이 발생했습니다.	서비스 센터에 문의하십시오.
헤드램프나 리어 램프에 물방울이 맺힌 자국이 있습니다.	기온 및 습도 변화로 인해 램프 안쪽에 습기가 차서 흐려지는 것은 자연스러운 현상입니다. 이 경우 램프가 점등되면 안쪽 습기가 점점 사라집니다.	

작동 불량

정지됨	원인	해결방법
점화 스위치를 끄거나 차량이 충전되고 있는 동안 난방 및 환기 팬이 켜집니다.	이것은 반드시 고장이 아니며 에어컨 컴프레서와 환기 팬이 켜져 외기 온도가 낮을 때 시스템 온도를 조절합니다.	서비스 센터에 문의하십시오.
프로그래밍 가능한 에어컨이 작동하지 않습니다.	사용 조건 중 일부가 충족되지 않았습니다(트랙션 배터리가 충전되지 않았을 경우 등).	➔ 262
배터리가 충분히 충전되어 있어도 실내의 냉난방 기능이 사용자의 조치 없이도 꺼집니다.	이것은 반드시 고장이 아니며 배터리 자율성을 유지하거나 재충전을 최적화하기 위해 시스템이 기본적으로 꺼집니다.	온보드 수명 연장 모드로 들어가려면 브레이크 페달을 밟지 않고 Start 버튼을 누르십시오. 그럼에도 불구하고 에어컨이 몇 분 후에 멈춥니다. 에어컨 컨트롤을 눌러 언제라도 시스템을 다시 활성화할 수 있습니다 ➔ 259 .
	전기적 고장.	서비스 센터에 문의하십시오.

해당 차량 정보

차량 식별 플레이트

차량 식별 플레이트

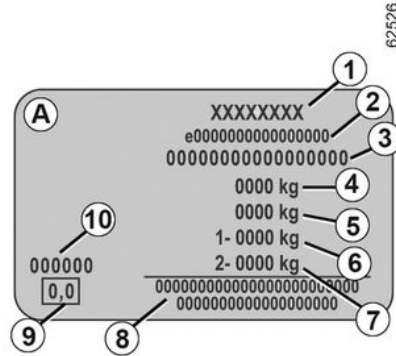
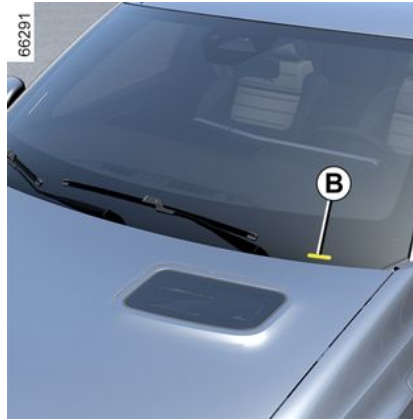
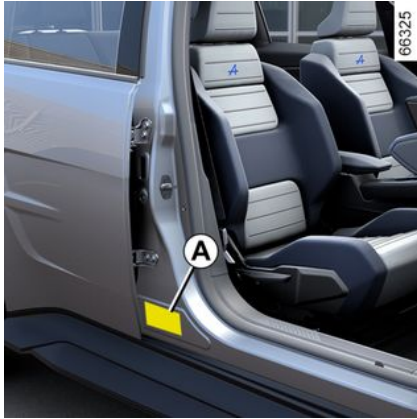

표시되는 정보의 내용과 위치는 차량에 따라 다를 수 있습니다.

제조사 플레이트 A

1. 제조사 이름
2. 제작 일련 번호 또는 승인 번호
3. 모델 식별 번호

B. 차량 사양에 따라서 본 정보는 표시에도 제공되어 있습니다.

4. MMAC (최대 적재 허용 중량)
5. MTR(트레일러 견인 총중량: 차량 최대 부하 상태, 트레일러 부착).
6. MMTA 전축 (최대 허용 중량)
7. MMTA 후축.
8. 관련 또는 추가 항목을 위해 유보된 영역.
9. 사용하지 않음
10. 도장 레퍼런스 (색상 코드)

차량 식별 플레이트에 나타난 정보는 모든 공식 서류 혹은 주문서에 인용되어야 합니다.

해당 차량 정보

긴급 서비스를 위한 기술 정보

긴급 서비스를 위한 기술 정보

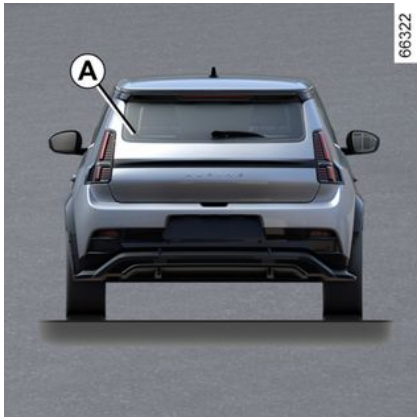

사고 발생 시 태블릿이나 스마트폰을 사용하는 응급 요원이 라벨 **A**에 있는 QR Code를 통해 차량 작업에 필요한 기술 정보를 즉시 확인할 수 있습니다.

항상 라벨 **A**가 보이고 뒷유리 뿐만 아니라 앞유리에도 붙어있는지 확인하십시오.

개조하거나 손상된 경우 정보를 이용할 수 없습니다.

해당 차량 정보

엔진 식별, 엔진 사양

해당 차량 정보

엔진 식별

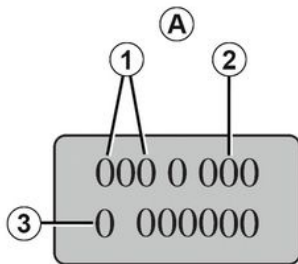

62527

엔진 제원

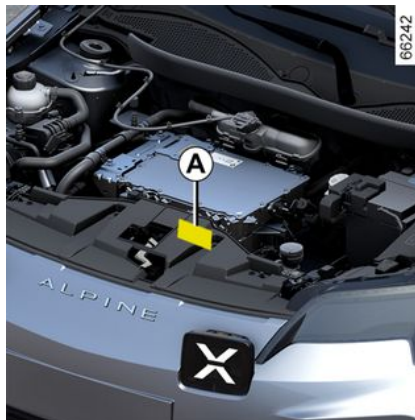

7

엔진 플레이트나 라벨 A에 나타난 정보는 모든 공식 문서 또는 주문서에 기재되어야 합니다.

(엔진에 따라 위치가 다를 수 있습니다.)

1. 엔진 형식
2. 엔진 인덱스
3. 엔진 일련 번호

해당 차량 정보

리프팅에 대한 정보

66305



차량에는 차량 아래에 위치한 4개의 전용 리프팅 포인트 1이 장착되어 있습니다.



휠을 교환하는 경우 **안전**을 위해 지정 정비업소에 연락하는 것이 좋습니다. 리프팅 장비의 잘못된 배치로 인해 차량 및 특히 전기 트랙션 배터리가 손상될 위험이 있습니다.

리프팅 포인트는 평판이 장착되어 있고 80mm ~ 140mm 사이의 직경을 가진 잭과 잘 맞습니다.

해당 국가의 현재 표준 및 규정을 준수하는 잭을 사용해야 합니다. 잭 리프팅 용량이 해당 차축에 대한 차량의 최대 허용 중량보다 커야 합니다
→ 313.

잭은 휠을 교환하기 위해 차량을 들어 올리는 데만 사용해야 합니다. 이 기능을 사용하려면 다음과 같은 상태여야 합니다.

- 파킹 브레이크가 체결된 경우,
- 차에 짐을 실지 않은 상태,
- 평평하고 미끄럽지 않으며 단단한 지반 위에 있어야 합니다.

차량을 들어 올리기 전에 잭의 플레이트가 리프팅 포인트 1에 올바르게 위치해야 합니다.



차량 손상이나 부상의 위험을 방지하려면 교체할 휠이 지면에서 최대 3cm 떨어질 때까지 잭을 크랭킹해야 합니다.

부상의 위험이 있습니다. 차량이 손상될 위험이 있습니다.



안전을 위해 차량 리프팅 포인트는 휠을 교환할 때만 사용해야 합니다. 어떠한 경우에도 다음과 같이 사용해서는 안 됩니다.

- 수리를 하기 위해
- 차량 하부에 접근하기 위해

부상의 위험이 있습니다. 차량이 손상될 위험이 있습니다.

해당 차량 정보

치수(mm)

치수 이미지

7

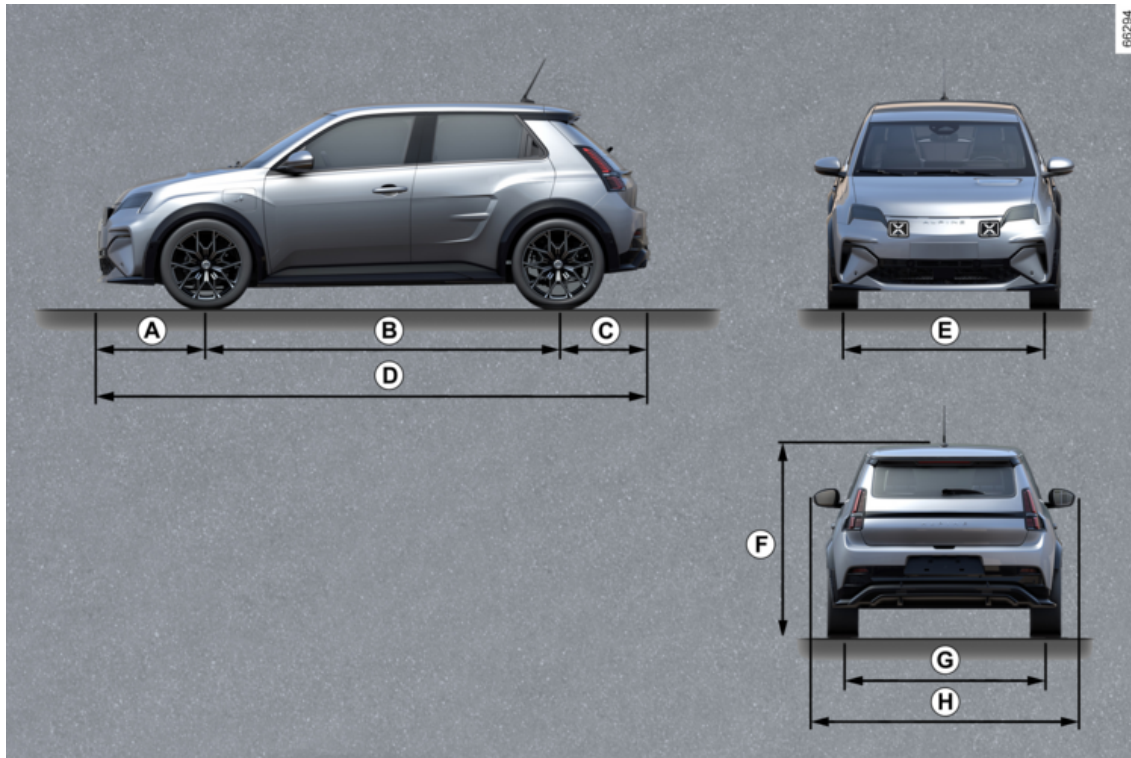

해당 차량 정보

치수 테이블

	길이
A	0,789
B	2,534
C	0,674
D	3,997
E	1,575
F	1,512 공차
G	1,570
H	1,823 2.020(도어 미러가 떨어진 경우) 1.830 (도어 미러가 접힌 경우)

해당 차량 정보

무게 (kg)

중량표

표시된 하중은 옵션 부품을 포함하지 않은 차량의 기본 중량을 나타냅니다. 하중은 차량 사양에 따라 달라집니다. 지정 정비업소에 문의하십시오.	
최대 허용 적재 중량 (MMAC) 최대 허용 중량(MMTA) 트레일러 견인 총중량 (MTR)	제조사 플레이트에 표시되어 있는 중량 → 313
제동시 트레일러 견인 중량*	다음과 같이 계산됩니다: MTR - MMAC
비제동시 트레일러 견인 중량*	500kg
견인고리점 허용 하중*	63kg
루프 위 적재 허용 중량	사용 금지
<p>* 견인 하중 (선박, 트레일러 견인 등)</p> <p>MTR - MMAC 수치가 0이거나 MTR 수치가 0인 경우 (또는 제조사 플레이트에 표시되어 있지 않은 경우) 견인이 엄격히 금지되어 있습니다.</p> <ul style="list-style-type: none"> - 현지 법규가 허용한, 특히 교통 법규에서 정한 견인 조건을 준수하여야 합니다. 견인 장비를 장착하려면 지정 정비업소에 문의하십시오. - 트레일러 등을 연결한 차량의 경우, 트레일러 견인 총중량 (차량 + 트레일러)이 초과되어서는 안됩니다. 그러나 다음과 같은 경우는 허용됩니다. - 후면 MMTA를 최대 15% 초과한 경우, - MMAC를 10% 또는 100kg 이내로 초과한 경우 (두 가지 경우 중 먼저 도달한 한계를 적용) <p>어떠한 경우에도 차량 및 트레일러의 최대 속력이 100km/h를 넘어서는 안 되고, 타이어 공기압도 0.2bar(3PSI) 높여야 합니다.</p>	

7

스페어 부품 및 수리

순정 스페어 부품은 대단히 엄격한 사양서를 바탕으로 제작되어 특별 테스트를 거쳤습니다. 따라서 순정부품은 신형 차량에 장착된 부품 과 최소한 동등한 품질 수준을 보유하고 있습니다

순정 스페어 부품을 사용하면 귀하의 차량 성능을 유지할 수 있습니다. 또한 서비스 네트워크에서 순정 스페어 부품을 사용하여 수리를 받으시면 수리지시서 이면에 적힌 조건에 따라 보장을 받으실 수 있습니다.

유지보수 보증서

차대번호:

날짜:	km:	송장 번호:	의견/기타
작업 종류: 정비 <input type="checkbox"/> <input type="checkbox"/>		검인	
방식 검사: 합격 <input type="checkbox"/> 불합격* <input type="checkbox"/>			
날짜:	km:	송장 번호:	의견/기타
작업 종류: 정비 <input type="checkbox"/> <input type="checkbox"/>		검인	
방식 검사: 합격 <input type="checkbox"/> 불합격* <input type="checkbox"/>			
날짜:	km:	송장 번호:	의견/기타
작업 종류: 정비 <input type="checkbox"/> <input type="checkbox"/>		검인	
방식 검사: 합격 <input type="checkbox"/> 불합격* <input type="checkbox"/>			

* 별도 페이지 참조

7

유지보수 보증서

차대번호:

날짜: _____ km: _____	송장 번호: _____	의견/기타
작업 종류: 정비 <input type="checkbox"/> <input type="checkbox"/>	검인	
방식 검사: 합격 <input type="checkbox"/> 불합격* <input type="checkbox"/>		
날짜: _____ km: _____	송장 번호: _____	의견/기타
작업 종류: 정비 <input type="checkbox"/> <input type="checkbox"/>	검인	
방식 검사: 합격 <input type="checkbox"/> 불합격* <input type="checkbox"/>		
날짜: _____ km: _____	송장 번호: _____	의견/기타
작업 종류: 정비 <input type="checkbox"/> <input type="checkbox"/>	검인	
방식 검사: 합격 <input type="checkbox"/> 불합격* <input type="checkbox"/>		

* 별도 페이지 참조

유지보수 보증서

차대번호:

날짜:	km:	송장 번호:	의견/기타
작업 종류: 정비 <input type="checkbox"/> <input type="checkbox"/>		검인	
방식 검사: 합격 <input type="checkbox"/> 불합격* <input type="checkbox"/>			
날짜:	km:	송장 번호:	의견/기타
작업 종류: 정비 <input type="checkbox"/> <input type="checkbox"/>		검인	
방식 검사: 합격 <input type="checkbox"/> 불합격* <input type="checkbox"/>			
날짜:	km:	송장 번호:	의견/기타
작업 종류: 정비 <input type="checkbox"/> <input type="checkbox"/>		검인	
방식 검사: 합격 <input type="checkbox"/> 불합격* <input type="checkbox"/>			

* 별도 페이지 참조

7

유지보수 보증서

차대번호:

날짜:	km:	송장 번호:	의견/기타
작업 종류: 정비 <input type="checkbox"/> <input type="checkbox"/>	검인		
방식 검사: 합격 <input type="checkbox"/> 불합격* <input type="checkbox"/>			
날짜:	km:	송장 번호:	의견/기타
작업 종류: 정비 <input type="checkbox"/> <input type="checkbox"/>	검인		
방식 검사: 합격 <input type="checkbox"/> 불합격* <input type="checkbox"/>			
날짜:	km:	송장 번호:	의견/기타
작업 종류: 정비 <input type="checkbox"/> <input type="checkbox"/>	검인		
방식 검사: 합격 <input type="checkbox"/> 불합격* <input type="checkbox"/>			

* 별도 페이지 참조

유지보수 보증서

차대번호:

날짜: _____	km: _____	송장 번호: _____	의견/기타
작업 종류: 정비 <input type="checkbox"/> <input type="checkbox"/>		검인	
방식 검사: 합격 <input type="checkbox"/> 불합격* <input type="checkbox"/>			
날짜: _____	km: _____	송장 번호: _____	의견/기타
작업 종류: 정비 <input type="checkbox"/> <input type="checkbox"/>		검인	
방식 검사: 합격 <input type="checkbox"/> 불합격* <input type="checkbox"/>			
날짜: _____	km: _____	송장 번호: _____	의견/기타
작업 종류: 정비 <input type="checkbox"/> <input type="checkbox"/>		검인	
방식 검사: 합격 <input type="checkbox"/> 불합격* <input type="checkbox"/>			

* 별도 페이지 참조

7

유지보수 보증서

차대번호:

날짜:	km:	송장 번호:	의견/기타
작업 종류: 정비 <input type="checkbox"/> <input type="checkbox"/>		검인	
방식 검사: 합격 <input type="checkbox"/> 불합격* <input type="checkbox"/>			
날짜:	km:	송장 번호:	의견/기타
작업 종류: 정비 <input type="checkbox"/> <input type="checkbox"/>		검인	
방식 검사: 합격 <input type="checkbox"/> 불합격* <input type="checkbox"/>			
날짜:	km:	송장 번호:	의견/기타
작업 종류: 정비 <input type="checkbox"/> <input type="checkbox"/>		검인	
방식 검사: 합격 <input type="checkbox"/> 불합격* <input type="checkbox"/>			

* 별도 페이지 참조

방부 컨트롤

보증 수리가 가능한 경우, 이는 아래에 표기됩니다.

차대번호:

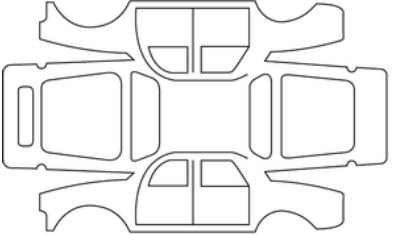
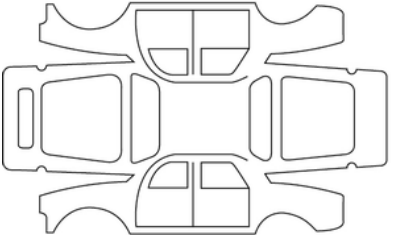
수리 날짜:		<p>검인</p>
진행할 부식 수리:		
수리 날짜:		<p>검인</p>
진행할 수리:		

7

방부 컨트롤

보증 수리가 가능한 경우, 이는 아래에 표기됩니다.

차대번호:

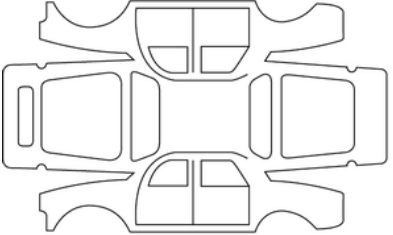
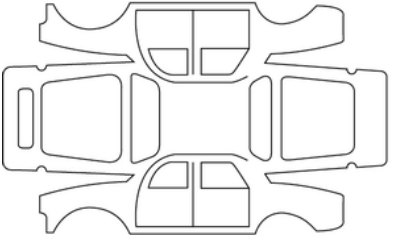
수리 날짜:		<p>검인</p>
진행할 부식 수리:		
수리 날짜:		<p>검인</p>
진행할 수리:		

방부 컨트롤

보증 수리가 가능한 경우, 이는 아래에 표기됩니다.

차대번호:

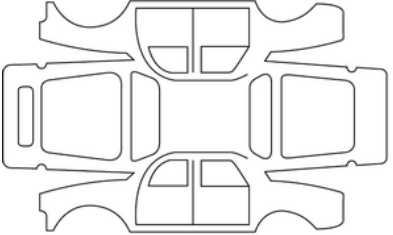
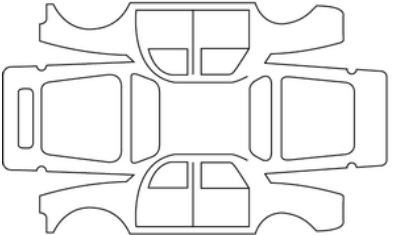
수리 날짜:		<p>검인</p>
진행할 부식 수리:		
수리 날짜:		<p>검인</p>
진행할 수리:		

7

방부 컨트롤

보증 수리가 가능한 경우, 이는 아래에 표기됩니다.

차대번호:

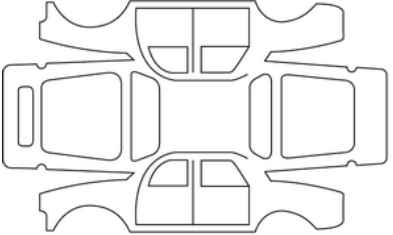
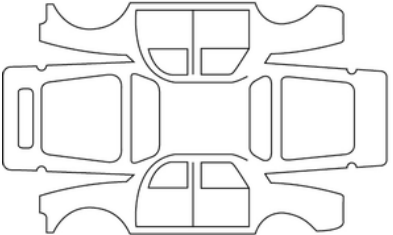
수리 날짜:		<p>검인</p>
진행할 부식 수리:		
수리 날짜:		<p>검인</p>
진행할 수리:		

방부 컨트롤

보증 수리가 가능한 경우, 이는 아래에 표기됩니다.

차대번호:

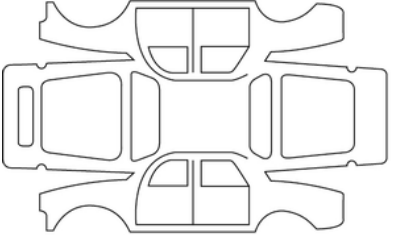
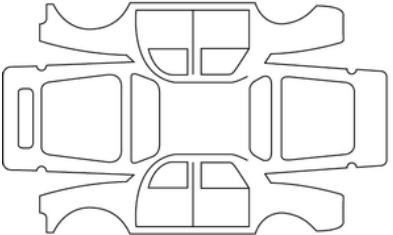
수리 날짜:		<p>검인</p>
진행할 부식 수리:		
수리 날짜:		<p>검인</p>
진행할 수리:		

7

방부 컨트롤

보증 수리가 가능한 경우, 이는 아래에 표기됩니다.

차대번호:

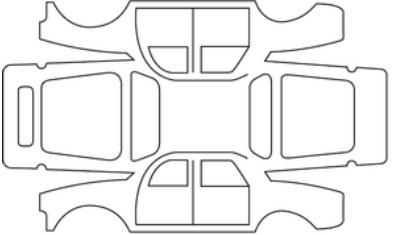
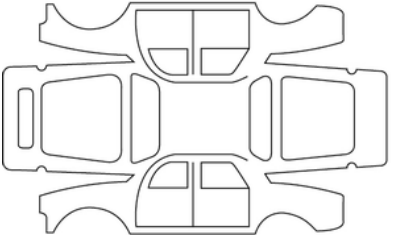
수리 날짜:		검인
진행할 부식 수리:		
수리 날짜:		검인
진행할 수리:		

방부 컨트롤

보증 수리가 가능한 경우, 이는 아래에 표기됩니다.

차대번호:

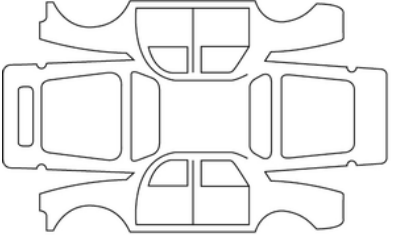
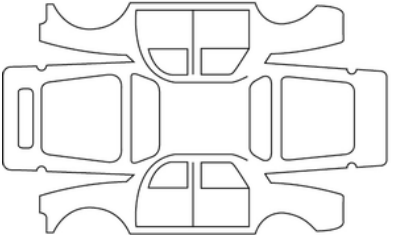
수리 날짜:		<p>검인</p>
진행할 부식 수리:		
수리 날짜:		<p>검인</p>
진행할 수리:		

7

알파벳 색인

A

Active driver assist, 203
Airbag, 80
Airbag : 동승석 에어백 비활성화, 101
Airbag : 동승석 에어백 활성화, 101
Airbags : 어린이 안전, 101

E

ECO 주행, 157

견

견인: 고장, 294
견인바, 276

경

경고: 주차 출구, 247
경음기와 지시등, 135

계

계기판, 117
계기판 경고등, 117

고

고장 해결: 차량 견인, 294

공

공구, 292

기

기어 컨트롤, 147

긴

긴급제동 보조 장치, 191

내

내장: 유지 관리, 285

냉

냉각수, 280

대

대시보드, 104

도

도로 표지판 감지, 199
도어, 59, 63
도어/트렁크 도어, 49, 63
도어 닫기, 59, 63
도어 닫기/열기, 49
도어 열기, 49, 59, 59, 63
도어의 잠금/잠금해제, 60
도어 잠금, 49, 63
도어 잠금해제, 63
도어 컨트롤, 49

알파벳 색인

뒷

뒷좌석, [68](#)

뒷좌석 안전벨트 이외의 안전 장치, [80](#)

뒷좌석 헤드레스트, [68](#)

디

디스플레이, [117](#), [117](#)

디지털 키, [56](#)

램

램프: 전구 교체, [296](#)

램프: 조정, [133](#)

램프 신호, [133](#)

레

레벨, [278](#), [281](#)

레벨: 냉각수, [280](#)

멀

멀티미디어 장치, [266](#)

배

배터리, [282](#)

부

부품 교체 및 수리, [321](#)

비

비상: 어시스트 콜, [253](#)

비상 차선 이탈 방지, [177](#)

빔

빔 높이 전자식 조정, [133](#)

사

사각지대 경보, [184](#)

선

선루프 닫기/열기, [49](#)

설

설정, [120](#)

설정: 환경 설정 메뉴, [120](#)

설정 메뉴, [120](#)

송

송풍구, [256](#)

수

수납 공간/실내 장치: 실내, [272](#)

스

스티어링 휠: 조절, [125](#)

스피드 리미터, [217](#)

알파벳 색인

승

승객 안전: 동승자 airbag, [101](#)

시

시계, [121](#), [121](#)

실

실내 램프, [269](#)

실내 램프: 전구 교체, [297](#)

아

아웃사이드 미러, [127](#)

안

안전벨트, [70](#), [80](#)

안전벨트 이외의 안전 장치, [80](#)

안전 하차 경보, [250](#)

앞

앞유리 와이퍼 블레이드 교체, [299](#)

앞유리 워셔, [136](#), [139](#)

앞좌석, [66](#)

앞좌석: 조정, [66](#), [70](#)

앞좌석 안전벨트 이외의 안전 장치, [75](#)

앞좌석 조절, [66](#)

앞좌석 헤드레스트, [66](#)

액

액세서리 소켓, [271](#)

액세서리 장착, [306](#)

어

어린이, [83](#)

어린이 보조, [83](#)

어린이 보조 시스템, [83](#)

어린이 보조시트, [83](#), [88](#)

어린이 보호 장비, [83](#)

어린이 안전, [83](#), [83](#)

어린이용 보조시트 설치, [88](#)

어린이 탑승, [83](#)

에

에어백: airbag, [80](#)

에어컨, [262](#)

에어컨: 사용 정보 및 참고 사항, [264](#)

엔

엔진룸 접근, [278](#)

엔진 시동, [141](#)

엔진 식별, [315](#)

엔진 정지, [141](#)

엔진 제원, [315](#)

온

온도: 외부, [121](#)

알파벳 색인

와

와이퍼, [136](#), [136](#), [139](#)

와이퍼 블레이드: 교체, [299](#)

외

외부 램프, [296](#)

외부 램프와 지시등, [129](#)

운

운전석 위치: 설정, [70](#)

운전자 주의 경고, [197](#)

워

워셔/와이퍼, [136](#), [139](#)

유

유지 관리: 실내 부품, [285](#)

유지 관리: 차체, [284](#)

유지 관리: 필터, [281](#)

작

작동 불량, [63](#), [307](#)

작동 불량: 카드 배터리, [48](#)

전

전력 소비, [117](#), [117](#)

전자식 주차 브레이크, [151](#)

제

제어 기기, [117](#)

주

주차 보조 시스템, [235](#)

주차 브레이크, [151](#)

주행 관련 참고 사항, [157](#)

주행 중 도어 자동 잠금, [63](#)

중

중앙 도어 잠금, [63](#)

차

차간거리 경보, [188](#)

차량 식별 라벨, [313](#)

차량 접근, [49](#)

차량 종량, [320](#)

차량 치수, [318](#)

차량 환경 설정, [120](#), [120](#)

차량 환경 설정 메뉴, [120](#)

차선 이탈방지 보조, [170](#)

차체 (유지 관리), [284](#)

추

추가 안전 장치: 측면 보호, [80](#)

알파벳 색인

총

충전 케이블, [41](#)
충전 프로그래밍, [41](#)

측

측면 안전 장치, [80](#), [80](#)

카

카드: 도어의 잠금 및 잠금해제, [48](#)
카드: 비상 키, [48](#)
카드: 핸즈프리, [48](#), [49](#)
카드: 핸즈프리 모드에서 엔진 시동이 걸리지 않음, [48](#)
카드 RENAULT: 사용, [49](#)

타

타이어, [287](#), [287](#)
타이어 공기압, [289](#)
타이어 공기압 감지 시스템, [161](#)
타이어 리페어 키트, [290](#)

트

트렁크, [63](#)
트렁크 닫기/열기, [49](#)
트립 컴퓨터, [110](#)

파

파워 윈도우, [268](#)

퓨

퓨즈, [301](#)

한

핸즈프리 주차, [242](#)
핸즈프리 카드: 배터리, [53](#)
핸즈프리 카드: 사용, [49](#)

헤

헤드램프: 조절, [133](#)
헤드램프 빔 높이 조절, [133](#)
헤드램프 빔 조정, [133](#)
헤드램프 에스코트, [133](#)
헤드레스트, [68](#)

환

환경, [156](#)

후

후드, [278](#)
후방 카메라, [240](#)
후진 시 긴급제동 보조, [214](#)

히

히터, [256](#)
히터 및 에어컨 시스템, [256](#)



SOCIÉTÉ DES AUTOMOBILES ALPINE, SA par actions simplifiée à associé unique
AVENUE DE BREAUDE, 76200 DIEPPE - SIRET 662 750 074 / SITE INTERNET : alpinecars.com

NU 1491-2 – 77 11 417 786 - 10/2024 - Edition coréenne



7711417786