

A290

ALPINE  





## Benvenuti a bordo del vostro veicolo elettrico

**Questo manuale utente** contiene le informazioni richieste:

- conoscere il vostro veicolo e, grazie a ciò, beneficiare pienamente e nelle migliori condizioni di utilizzo di tutte le funzionalità ed i perfezionamenti tecnici di cui è dotato.
- garantire la continuità di funzionamento ottimale, osservando i semplici ma rigorosi consigli di manutenzione.
- fare fronte, senza eccessive perdite di tempo, alle operazioni che non richiedono l'intervento di un tecnico specializzato.

I pochi minuti che dedicherete alla lettura di questo manuale saranno largamente compensati dalle informazioni e dalle indicazioni fornite nonché dalle funzioni e innovazioni tecniche che scoprirete. Nel caso in cui la lettura di questo libretto vi lasciasse nel dubbio riguardo a qualsiasi argomento, i tecnici della nostra Rete si premureranno di fornirvi qualsiasi informazione complementare da voi richiesta.

Per assistenza, vedere i seguenti simboli:

 e  appaiono sul veicolo: indicano di consultare il manuale per reperire informazioni dettagliate e/o per individuare i limiti di funzionamento in funzione dell'equipaggiamento del veicolo.

→ ovunque nel manuale indica il trasferimento a una pagina.



**in un punto qualsiasi nel manuale indica un pericolo o una norma di sicurezza.**

La descrizione dei modelli, indicati in questo libretto, è stata stabilita a partire dalle caratteristiche tecniche note alla data di redazione del presente documento. **Il manuale raggruppa l'insieme degli equipaggiamenti (di serie o opzionali) esistenti per questi modelli; la loro presenza sul veicolo dipende dalla versione, dalle opzioni scelte e dal paese di commercializzazione.**

**Nel presente documento di istruzioni possono inoltre essere descritti equipaggiamenti che verranno resi disponibili entro un anno a partire dalla data di pubblicazione.**

**Gli schemi riportati nel libretto di istruzioni sono forniti come esempi.**

Buon viaggio al volante del vostro veicolo.

Tradotto dal francese. La riproduzione o la traduzione, anche parziale, sono proibite senza previa autorizzazione scritta del costruttore del veicolo.

# SOMMARIO

<b>Benvenuti a bordo del vostro veicolo elettrico .....</b>	<b>4</b>	Avviamento, Spegnimento del motore.....	167
Esterno.....	4	Procedura di partenza da fermo.....	170
Abitacolo.....	6	Funzione "Overtake".....	172
Posto di guida.....	8	Comando del cambio.....	174
Assistenza alla guida.....	10	Sistema di frenata rigenerativa.....	177
Sicurezza a bordo.....	12	Freno di stazionamento.....	179
Identificazione di un veicolo - Etichette.....	14	Ambiente.....	185
Vano motore (manutenzione ordinaria).....	16	Consigli di guida, guida ecologica.....	186
riparazione.....	18	Range veicolo: consigli.....	189
<b>Come acquisire familiarità con il veicolo.....</b>	<b>20</b>	Sistema di sorveglianza della pressione degli pneumatici.....	191
Veicolo elettrico.....	20	Dispositivi di correzione e di assistenza alla guida.....	197
Carta.....	55	Funzioni di assistenza alla guida aggiuntive.....	202
Digital key.....	65	Limitatore di velocità.....	261
Porte e parti apribili.....	69	Regolatore di velocità adattivo Stop and Go.....	265
Nei posti anteriori.....	78	Parcheggio assistito.....	282
Posti posteriori.....	81	Chiamata di emergenza.....	303
Cinture di sicurezza.....	83	<b>Comfort.....</b>	<b>306</b>
Dispositivi di sicurezza addizionali.....	89	MODALITÀ DI GUIDA.....	306
Sicurezza dei bambini.....	99	Aeratori, riscaldamento e climatizzazione.....	308
Seggiolini per bambini.....	106	Equipaggiamento multimediale.....	320
Sicurezza dei bambini: disattivazione, attivazione dell'airbag passeggero anteriore.....	122	Equipaggiamento abitacolo.....	322
Posto di guida.....	125	Vani portaoggetti nell'abitacolo.....	326
computer di bordo.....	130	Trasporto di oggetti.....	329
Spie.....	144	<b>Manutenzione.....</b>	<b>333</b>
Sterzata.....	149	Accesso al motore, livelli.....	333
Vista posteriore.....	151	Batteria:.....	338
Illuminazione e segnali.....	153	Pulizia.....	341
AVVISATORI ACUSTICI E LUMINOSI.....	160	<b>Consigli pratici.....</b>	<b>346</b>
Tergiveetri.....	161	Pneumatici.....	346
<b>Guida.....</b>	<b>167</b>		

# SOMMARIO

riparazione .....	356
Fari, luci: sostituzione delle lampadine .....	358
Spazzole dei tergivetri: sostituzione .....	361
Fusibili .....	363
Installazione e utilizzo di accessori .....	368
anomalie di funzionamento .....	370
<b>Caratteristiche tecniche .....</b>	<b>375</b>
Informazioni sul veicolo .....	375
Pezzi di ricambio e riparazioni .....	385
giustificativi di manutenzione.....	386
Controllo anticorrosione .....	392

# ESTERNO

1

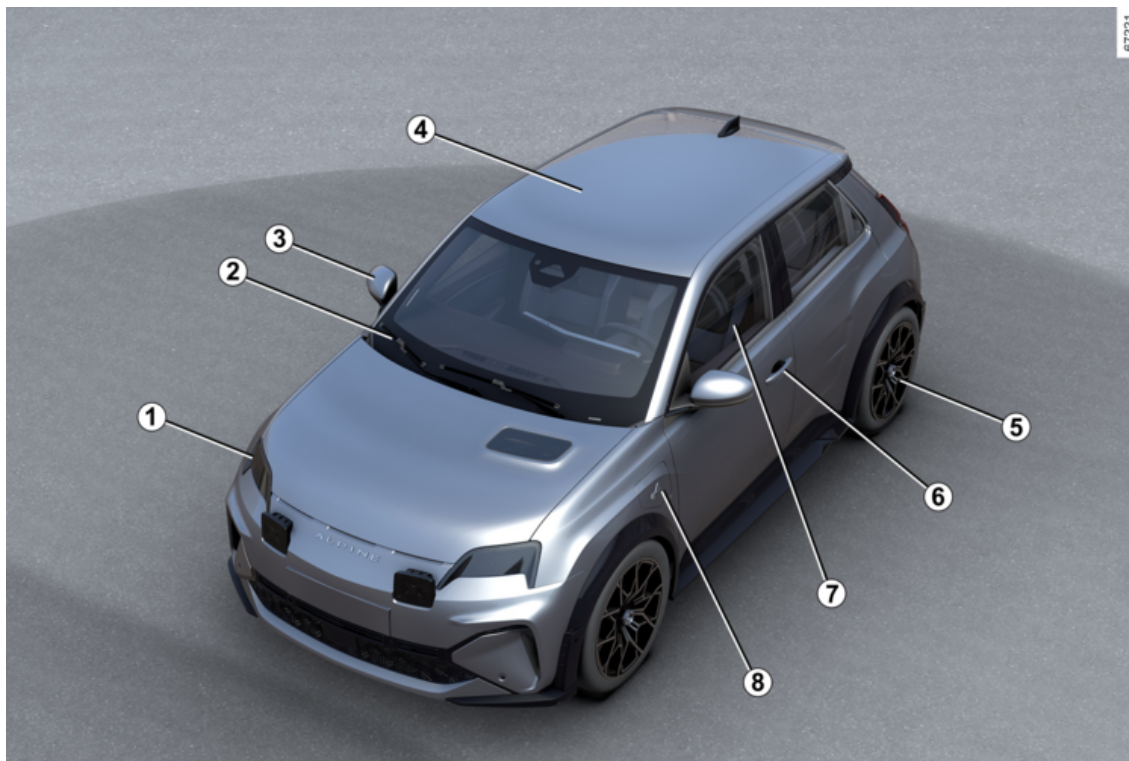

4 - Benvenuti a bordo del vostro veicolo elettrico

## ESTERNO

1. Luci: funzionamento → 153

Luci: sostituzione → 358

2. Tergivetro, lavavetro → 161

Disappannamento → 311

3. Retrovisori → 151

4. Manutenzione carrozzeria → 341

5. Pneumatici → 346

6. Scheda → 55 → 65

Bloccaggio, sbloccaggio delle porte → 71

7. Alzavetri elettrici → 322

8. Carico → 30

# ABITACOLO

1

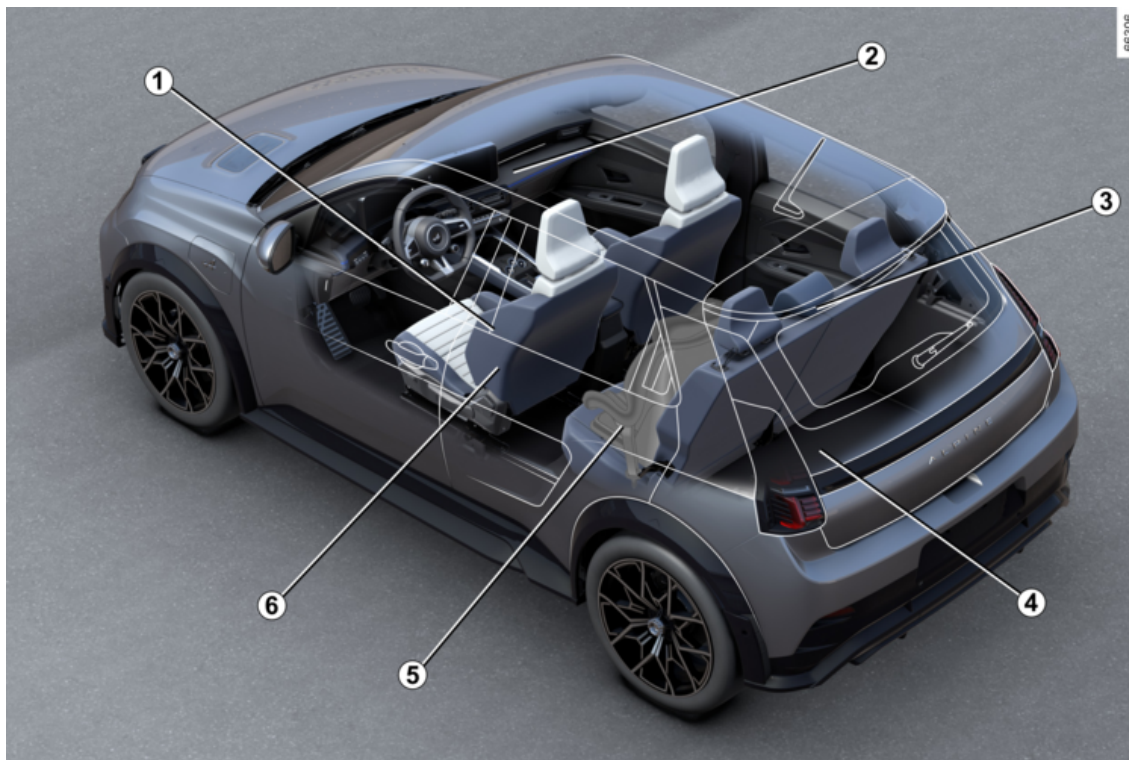

6 - Benvenuti a bordo del vostro veicolo elettrico

# ABITACOLO

1. Regolazione della posizione di guida → **83**
2. Vani portaoggetti dell'abitacolo → **326**
3. Poggiatesta posteriori → **81**  
Sedile unico posteriore → **82**
4. Trasporto di oggetti → **329**
5. Sicurezza dei bambini → **99**
6. Poggiatesta anteriori → **78**  
Sedili anteriori → **79**

# POSTO DI GUIDA

1

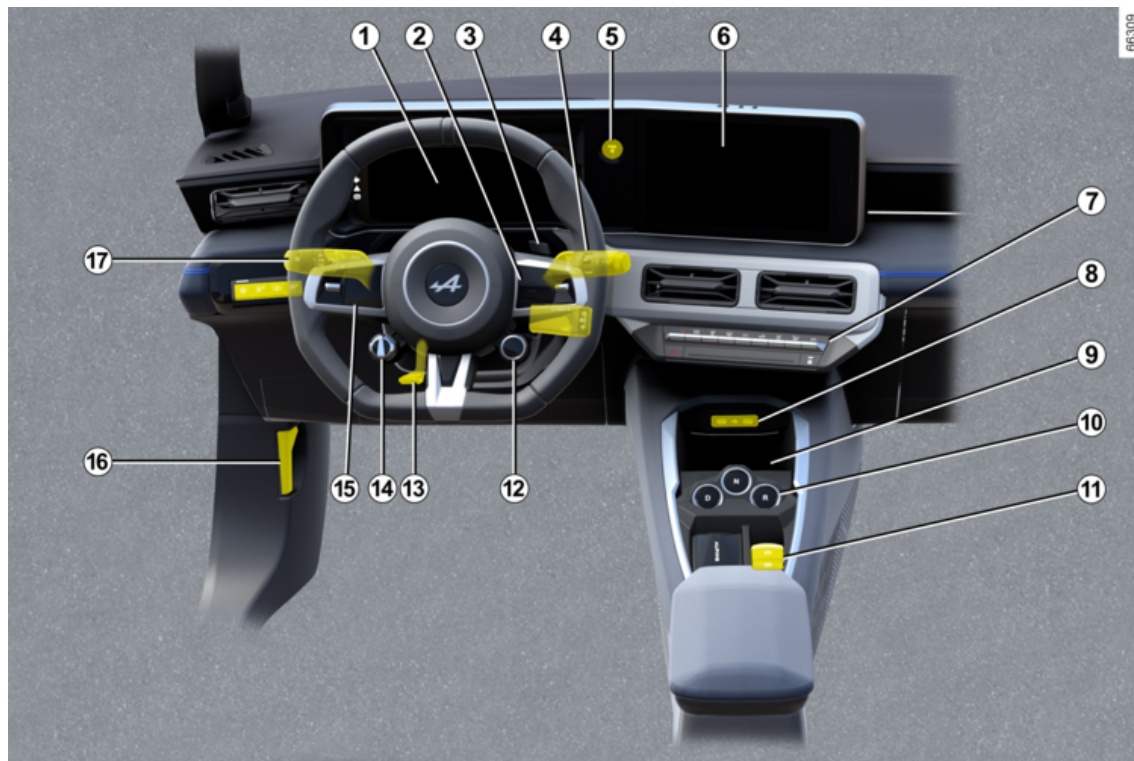

8 - Benvenuti a bordo del vostro veicolo elettrico

## POSTO DI GUIDA

- 1. Quadro della strumentazione → 144**
- 2. Comandi del computer di bordo → 130**
- 3. Comando del sorpasso (OV) → 170 → 172**
- 4. Comando tergicristalli/tergivertri → 161**
- 5. Pulsante di avviamento/spengimento del motore → 167**
- 6. Frontale multimediale → 320**
- 6. Sedili termici → 78/volante riscaldato → 149**
- 7. Riscaldamento/climatizzazione → 311**
- 8. Porte USB-C nella consolle centrale → 325**
- 9. Vano portaoggetti della consolle centrale/zona di ricarica per induzione → 326**
- 10. Comando di velocità → 174**
- 11. Freno di stazionamento assistito → 179**
- 12. Comando della MODALITÀ DI GUIDA → 306**
- 13. Regolazione del volante → 149**
- 14. Comando della frenata rigenerativa → 177**

- 15. Limitatore di velocità → 261**  
Regolatore di velocità adattivo  
Stop and Go → 265
- 16. Rilascio del cofano → 333**
- 17. Illuminazione esterna → 153**

# ASSISTENZA ALLA GUIDA

1

62354

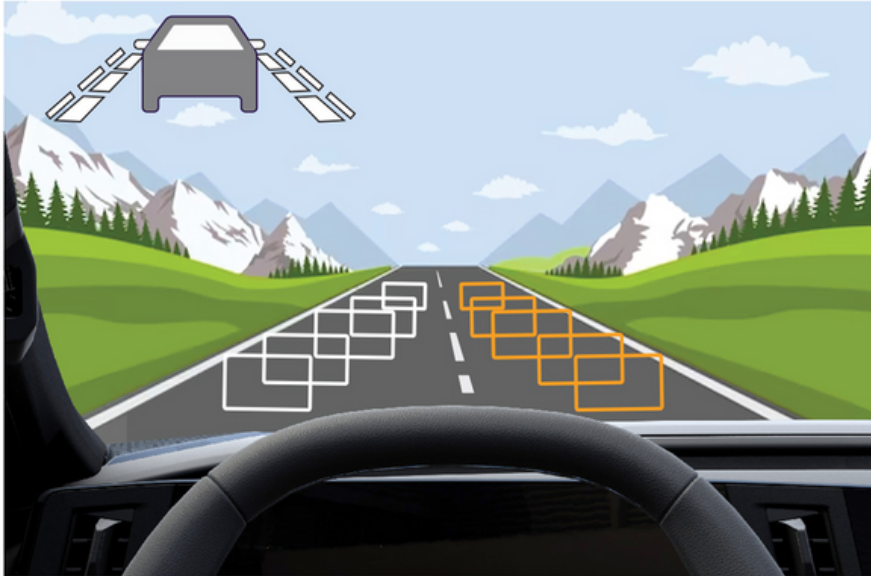

## ASSISTENZA ALLA GUIDA

- Dispositivi di correzione e di assistenza alla guida → **197**
- Sicurezza personale → **202**
- Prevenzione uscita dalla carreggiata → **203**
- Prevenzione uscita dalla carreggiata di emergenza → **211**
- Frenata attiva di emergenza → **228**
- Frenata attiva di emergenza in retromarcia → **258**
- Avviso di angolo morto → **218**
- Spia uscita parcheggio → **297**
- Sistema di sorveglianza della pressione degli pneumatici → **191**
- Avvertenza di distanza di sicurezza → **224**
- Avvertenza vigilanza conducente → **235**
- Limitatore di velocità → **261**
- Regolatore di velocità adattivo Stop and Go → **265**
- Rilevamento cartelli stradali → **237**
- Park Assist → **282**
- Telecamera di retromarcia → **288**
- Parcheggio a mani libere → **291**
- Uscita sicura dal veicolo → **300**
- Spia uscita parcheggio → **297**

## SICUREZZA A BORDO

1

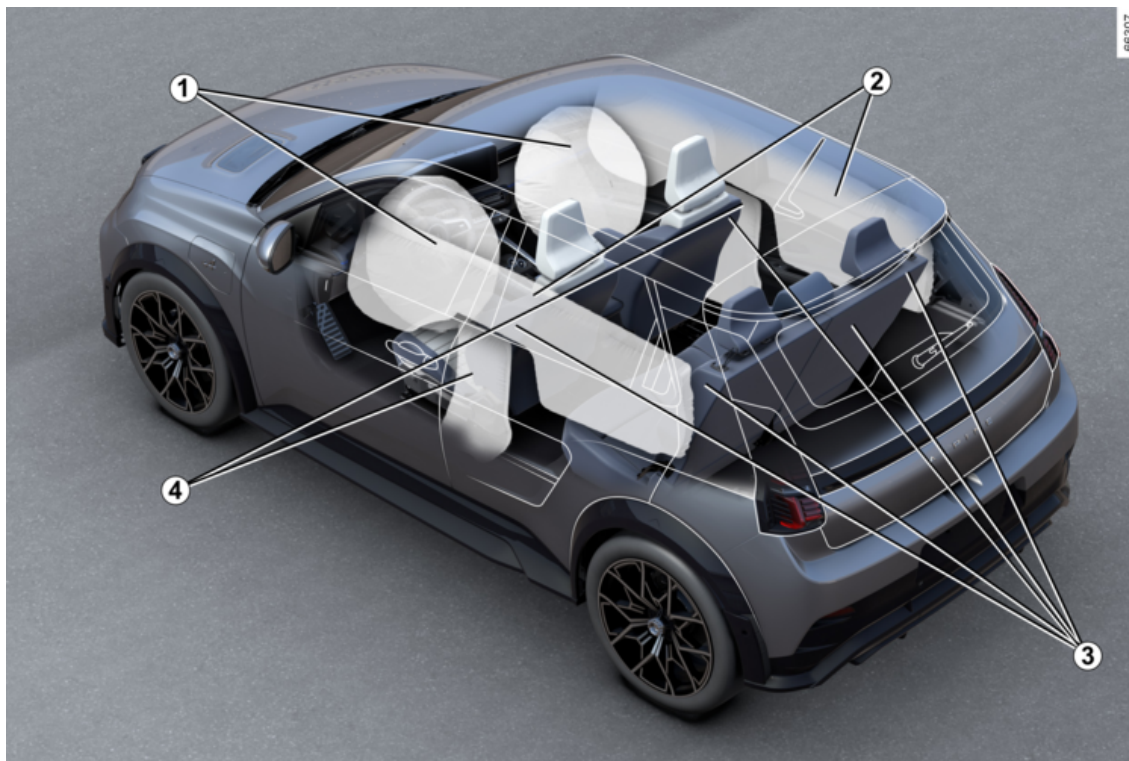

06307

## SICUREZZA A BORDO

1. Airbags Anteriore → **90**  
Inibizione airbag passeggero anteriore → **99**
2. Airbags tendine → **96**
3. Cinture di sicurezza → **83**
4. Airbags laterali → **96**

# IDENTIFICAZIONE DI UN VEICOLO - ETICHETTE

1



## IDENTIFICAZIONE DI UN VEICOLO - ETICHETTE

1. Informazioni tecniche per i servizi di emergenza ➔ **376**
2. Promemoria numero di identificazione veicolo ➔ **375**
3. Etichette di pressione di gonfiaggio ➔ **349**
4. Identificazione motore ➔ **377**
5. Targhera d'identificazione veicolo ➔ **375**

## VANO MOTORE (MANUTENZIONE ORDINARIA)

1

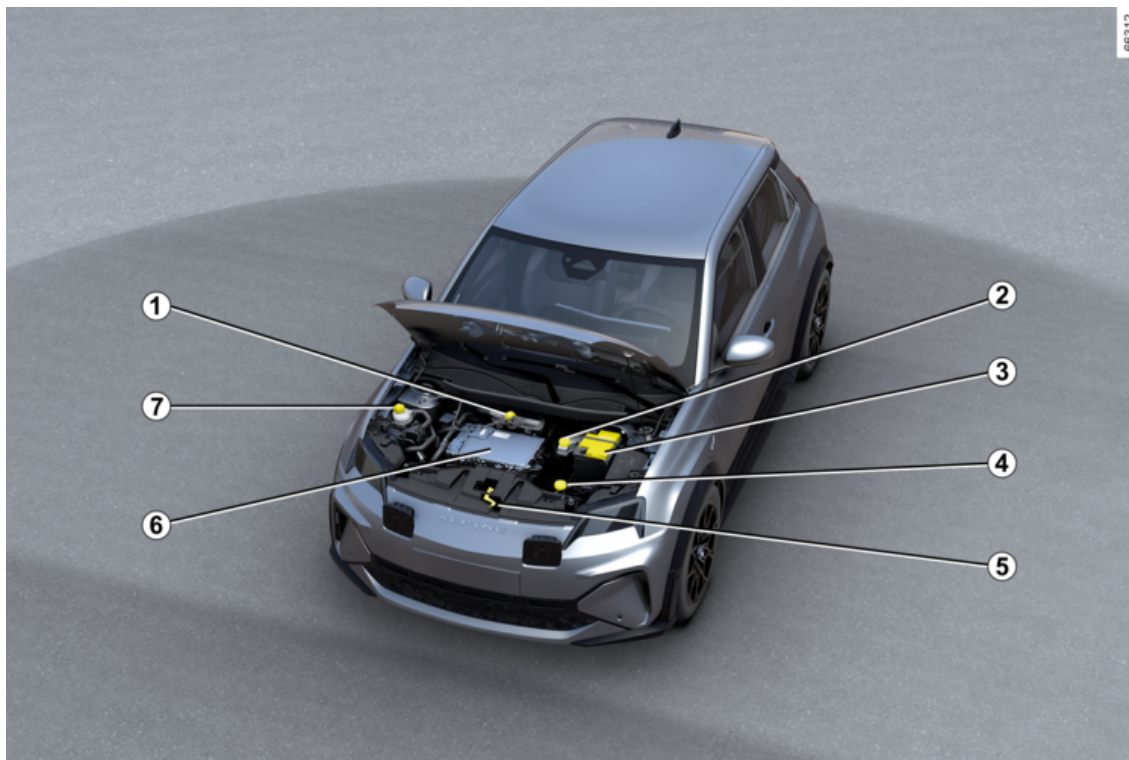

## VANO MOTORE (MANUTENZIONE ORDINARIA)

1. Liquido di raffreddamento della batteria e del motore → **335**
2. Liquido dei freni → **336**
3. Batteria da 12 volt → **338**
4. Prodotto lavavetri → **337**
5. Apertura del cofano → **333**
6. Circuito elettrico «400 volt» → **20**
7. Liquido di raffreddamento dell'abitacolo → **335**

# RIPARAZIONE

1

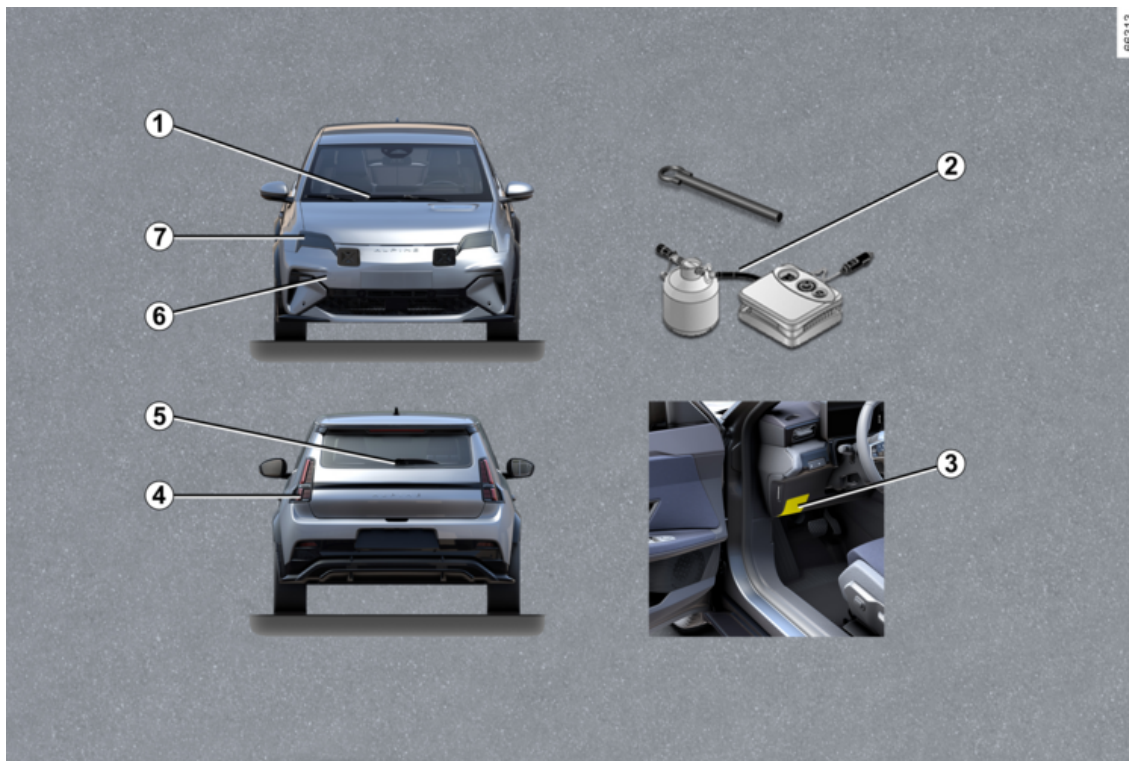

66313

# RIPARAZIONE

1. Sostituzione delle spazzole del tergicristallo ➔ **361**
2. Foratura ➔ **351**  
Attrezzi ➔ **354**
3. Fusibili ➔ **363**
4. Sostituzione delle lampadine delle luci posteriori ➔ **358**
5. Sostituzione della spazzola del tergicristallo posteriore ➔ **361**
6. Punto di traino anteriore ➔ **356**
7. Sostituzione delle lampadine dei fari ➔ **358**

# VEICOLO ELETTRICO

## Introduzione

2

Pur possedendo caratteristiche specifiche, il veicolo elettrico funziona in modo simile a un veicolo a motore termico.

La differenza fondamentale del veicolo elettrico consiste nell'utilizzo esclusivo dell'energia elettrica al posto del carburante utilizzato dai veicoli a motore termico.

Vi invitiamo pertanto a leggere attentamente questo libretto, che descrive il vostro veicolo elettrico.



# VEICOLO ELETTRICO

Diagramma schematico del veicolo elettrico

2

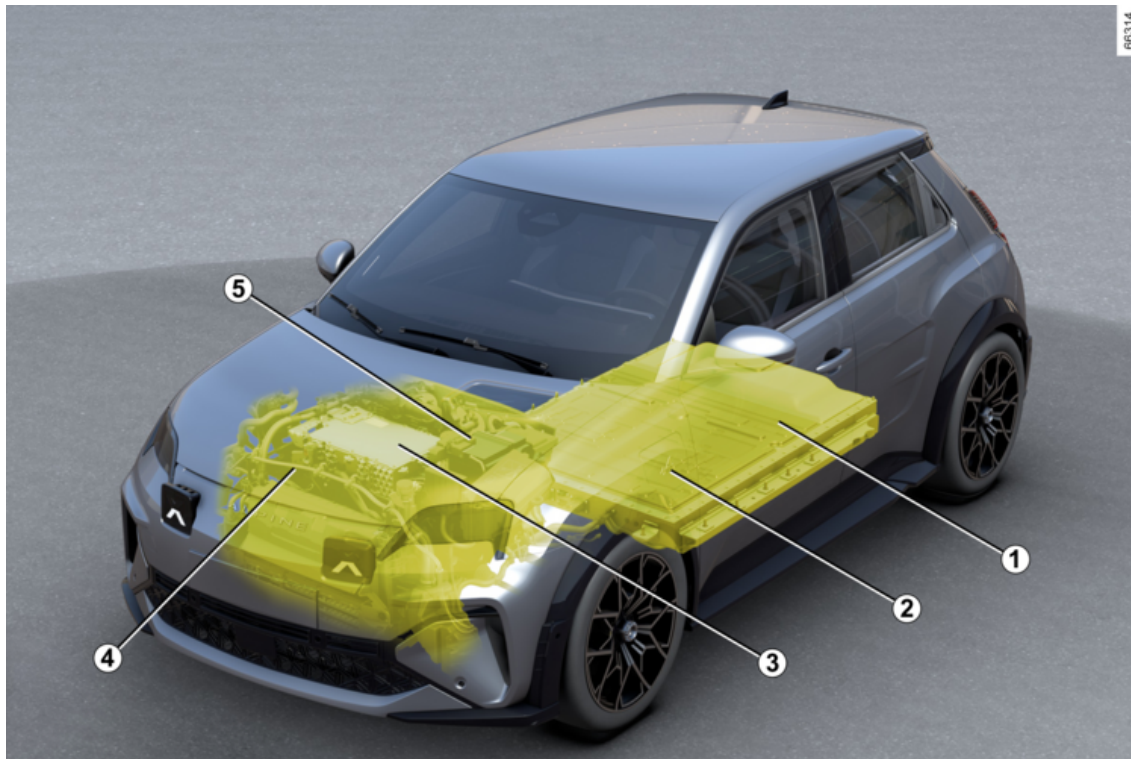

## VEICOLO ELETTRICO

- 1 Batteria di trazione da 400 V
- 2 Presa di ricarica elettrica
- 3 Motorino elettrico
- 4 Cablaggio di potenza elettrica di color arancione
- 5 Batteria secondaria da 12 volt

## VEICOLO ELETTRICO

### Servizi connessi

2

#### Introduzione

Il vostro veicolo elettrico dispone di servizi di connettività che consentono di conoscere e/o di comandare:

- stato di carica del veicolo con avviso di batteria scarica;
- la programmazione della carica della batteria di trazione in base ad alcune scelte proposte;
- autonomia rimanente del veicolo;
- ...

È possibile accedere a questi servizi attraverso:

- dispositivi digitali esterni (telefoni cellulari, tablet e così via);
- lo schermo multimediale del veicolo.

Per maggiori informazioni, consultate il libretto dell'equipaggiamento multimediale o rivolgetevi al rappresentante del marchio.



È sempre possibile abbonarsi a un servizio di connettività o rinnovarlo: consultare la Rete del marchio

#### Batterie

Il veicolo elettrico possiede due tipi di batterie:

- una batteria di trazione da "400 V";
- una batteria secondaria 12 V.

#### Batteria di trazione da "400 V"

In questa batteria è accumulata l'energia necessaria al regolare funzionamento del vostro veicolo elettrico. Come ogni batteria, con l'utilizzo si scarica e pertanto deve essere regolarmente ricaricata.

Non è necessario attendere il raggiungimento della riserva per ricaricare la batteria di trazione.

Il tempo di ricarica varia a seconda del punto di ricarica murale specifico o della colonnina pubblica cui ci si collega.

L'autonomia del veicolo dipenderà dal livello di carica della batteria di trazione e dallo stile di guida ➔ 189.

Il sistema di climatizzazione del veicolo viene utilizzato per raffreddare la batteria di trazione.

Per preservare la durata della batteria di trazione, fare controllare l'impianto di climatizzazione da un professionista qualificato. In particolare se si nota una riduzione delle prestazioni della climatizzazione.

#### Batteria secondaria da 12 volt

La seconda batteria del veicolo è una batteria da 12 V secondaria: fornisce l'energia necessaria per il funzionamento delle apparecchiature del veicolo (luci, tergicristalli, servofreno e così via).



61587

## VEICOLO ELETTRICO

Il simbolo  identifica i componenti elettrici del veicolo che possono presentare rischi per la sicurezza.

### Circuito elettrico da "400 V"



Il circuito elettrico da "400 V" può essere identificato dal cablaggio arancione **6** e dai componenti che

espongono il simbolo .



Il sistema di propulsione del veicolo elettrico utilizza una tensione continua da circa 400

volt.

Il sistema può raggiungere temperature elevate, mentre e dopo che si disinserisce il contatto. Rispettare i messaggi di avvertenza riportati sulle etichette presenti nel veicolo. Qualsiasi intervento o modifica sul sistema elettrico da "400 V" (componenti, cavi, connettori, batteria di trazione) è rigorosamente vietato a causa dei rischi che può comportare per la sicurezza. Contattare una concessionaria autorizzata.

**Rischio di gravi ustioni o scariche elettriche con conseguenze anche mortali.**

### Guida

Come per una vettura con cambio automatico, dovete abituarvi a non utilizzare il piede sinistro per azionare il pedale del freno.

Durante la guida, quando si solleva il piede dal pedale dell'acceleratore o si preme il pedale del freno, il motore genera corrente elettrica durante la decelerazione, che viene utilizzata per ricaricare la batteria ➔ 186.

Intemperie, strade allagate:



Non guidate su una strada allagata se l'altezza dell'acqua supera la parte inferiore dei cerchi.



Il freno motore non può in alcun caso sostituirsi alla pressione del pedale del freno.



### Disturbi alla guida

Sul lato conducente, utilizzate esclusivamente tappetini adatti al veicolo, in grado di agganciarsi agli elementi preinstallati, e verificatene periodicamente il fissaggio. Non sovrapponetevi più tappetini.

**Rischio di incastro dei pedali**

## VEICOLO ELETTRICO

### Rumore

I veicoli elettrici sono particolarmente silenziosi. È un funzionamento a cui probabilmente non siete ancora abituati. Altrettanto dicasi per gli altri utenti della strada, Per i quali è difficile rendersi conto se il veicolo è in movimento.

Data la silenziosità del motore, sentirete rumori a cui non siete abituati (fruscio aerodinamico, pneumatici...).

Ad ogni spegnimento del veicolo, la funzione di ventilazione si disattiva dopo circa dieci secondi.

### Avvisatore acustico pedoni

L'avvisatore acustico consente quindi di avvisare gli altri utenti della strada, in particolare pedoni e ciclisti, della vostra presenza.

All'avviamento del motore, l'avvisatore acustico pedoni viene attivato automaticamente. Il suono viene emesso quando il veicolo viaggia a una velocità compresa tra 1 km/h e 30 km/h circa.

Per ulteriori informazioni sul clacson, consultare il libretto di istruzioni del sistema multimediale.

In caso di guasto del clacson, sul quadro della strumentazione si ac-

cede la spia  accompagnata dal messaggio "Difetto suono esterno".

Rivolgersi a un Rappresentante del marchio.



Il veicolo elettrico non emette alcun rumore. Prima di partire, con il piede sul freno, spegnere il motore.

**RISCHIO DI GRAVI LESIONI**

## Importanti raccomandazioni



Leggete attentamente le seguenti istruzioni. L'inosservanza di queste istruzioni può comportare un rischio d'incendio, di ustioni gravi o di scariche elettriche con conseguenze anche mortali.

### **In caso di incidente o di urto**

In caso di incidente o di urto sul lato inferiore del veicolo (ad esempio un contatto con un palo, un marciapiede o altro tipo di arredo urbano), il circuito elettrico o la batteria di trazione si potrebbe danneggiare.

Fate controllare il vostro veicolo da un Rappresentante del marchio.

Non toccare mai i componenti da "400 V" o i cavi arancioni esposti e visibili dall'interno o dall'esterno del veicolo.

In caso di danneggiamento grave della batteria di trazione, potrebbero verificarsi alcune perdite:

- non toccare per alcun motivo i liquidi (fluidi e così via) fuoriusciti dalla batteria di trazione;
- in caso di contatto con parti del corpo, risciacquate abbondantemente con acqua e consultate al più presto un medico.

In caso d'urto, anche leggero, contro lo sportello di ricarica e/o la valvola, fateli controllare quanto prima da un Rappresentante del marchio.

### **In caso di incendio**

In caso di incendio, uscite immediatamente dal veicolo, fatelo evacuare e contattate i servizi di emergenza avendo cura di precisare che si tratta di un veicolo elettrico.

Utilizzate esclusivamente agenti estinguenti di tipo ABC o BC compatibili con impianti elettrici in fiamme. Non utilizzare acqua o altri agenti estinguenti.

In tutti gli altri casi di danneggiamento del circuito elettrico, rivolgetevi alla Rete del marchio.

**Tutte le operazioni di traino → 356.**

### **Lavaggio del veicolo**

Non lavate mai con un pulitore ad alta pressione il vano motore, la presa di ricarica e la batteria di trazione.

### **Rischio di danneggiamento del circuito elettrico.**

Non lavare mai il veicolo mentre è in carica. Non lavare mai il cavo di ricarica mentre il veicolo è in carica. Non lavare mai il cavo di ricarica e la spina del cavo di ricarica se il cavo non è collegato al fine di prevenire la corrosione dei pin di ricarica.

## VEICOLO ELETTRICO

Rischio di scarica elettrica con conseguenze anche mortali.

2



# VEICOLO ELETTRICO

Carica

2

Diagramma schematico

## VEICOLO ELETTRICO

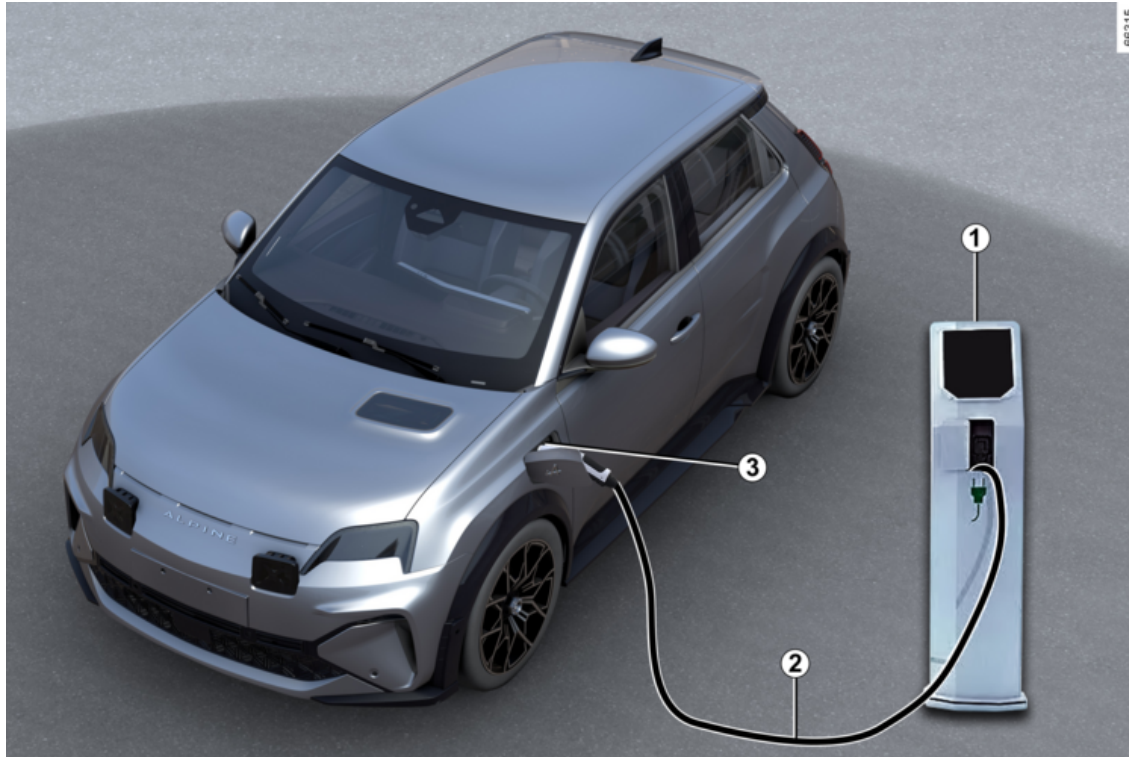

2

## VEICOLO ELETTRICO

1 Punto di ricarica murale specifico o colonnina di ricarica

2 Cavo di carica

3 Presa di ricarica elettrica

2



Per qualsiasi domanda relativa alle attrezzature necessarie per la ricarica, consultate un Rappresentante del marchio.



### **Importanti raccomandazioni per la ricarica del veicolo**

Leggete attentamente le seguenti istruzioni. L'inosservanza di queste istruzioni può comportare un **rischio d'incendio, di ustioni gravi o di scariche elettriche con conseguenze anche mortali.**

#### **Carica**

Non intervenire sul veicolo al momento della carica (lavaggio, intervento nel vano motore, ecc.).

In caso di presenza d'acqua, di tracce di corrosione o di corpi estranei nel connettore del cavo di carica o nella presa di carica del veicolo, non effettuate la ricarica del veicolo. Rischio d'incendio.

Evitare di toccare i contatti del cavo, della presa domestica o della presa di carica del veicolo e non introdurre alcun oggetto.

Non collegare mai il cavo di carica a un adattatore, a una presa multipla o a una prolunga.

È vietato l'uso di un gruppo elettrogeno.

Non smontare, né modificare la presa di carica del veicolo o il cavo di carica. Rischio d'incendio.

Non intervenire sull'impianto elettrico durante la ricarica.

In caso d'urto, anche leggero, contro lo sportello di ricarica o la valvola, fateli controllare quanto prima da un rappresentante del marchio.

Prestare attenzione al cavo: non calpestarlo, non immergerlo in acqua, non sottoporlo a forze di trazione e fare in modo che non subisca urti.

Controllare regolarmente che il cavo di carica sia in buono stato.

In caso di danneggiamento del cavo di carica (corrosione, scurimento, tagli, ecc.), dell'unità o della presa di ricarica elettrica del veicolo, non utilizzarli. Rivolgetevi ad un rappresentante del marchio per la loro sostituzione.

In caso di mancato azionamento del meccanismo di blocco dello sportello di ricarica e/o di sblocco della presa di ricarica elettrica del veicolo, contattare un rappresentante del marchio.

## VEICOLO ELETTRICO

### Cavo di ricarica A

47303

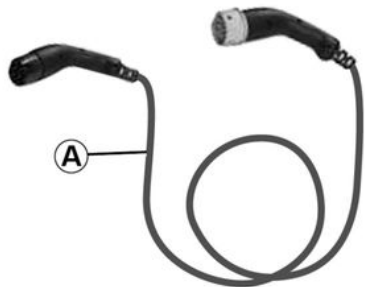

Questo cavo è specifico per il veicolo ed è previsto per il collegamento alle prese a muro o alle colonnine pubbliche per permettere la ricarica standard della batteria di trazione.

### Cavo di ricarica B

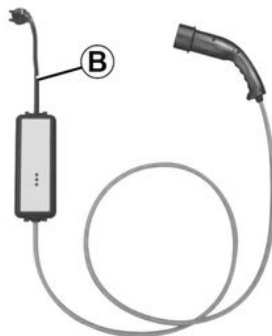

35906

Questo cavo può essere utilizzato per:

- per uso in condizioni normali, con una presa dedicata al veicolo (carica in 14 A/16 A);
- ricarica occasionale con una presa domestica (carica in 8 A), ad esempio quando non si è a casa.

In ogni caso, le prese devono essere montate come indicato nelle istruzioni fornite con il cavo di ricarica **B**.

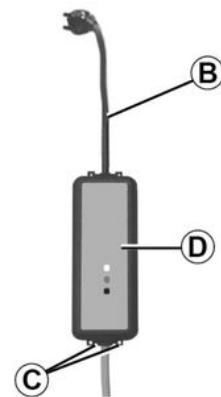

34577

In ogni caso, leggere **attentamente** le istruzioni per l'utente del cavo di ricarica **B**.





Non lasciate mai il punto di ricarica appeso al cavo. Usare i ganci **C** per agganciarlo.

## VEICOLO ELETTRICO

 In caso di malfunzionamento durante il processo di ricarica (accensione della spia rossa sull'unità **D**), sospendere immediatamente la carica. Consultate il libretto d'istruzioni del cavo.

 Si raccomanda di utilizzare preferibilmente un cavo di carica che permetta una carica in uso standard della batteria di trazione.

 Prima di pulire il cavo di ricarica, assicurarsi che sia scollegato.  
Pulire il cavo con un panno leggermente inumidito con acqua.  
Durante la pulizia, assicurarsi che il panno non entri in contatto con le estremità del cavo (connettori, pin di ricarica) per evitare qualsiasi rischio di corrosione.

 Ciascun cavo di carica è riposto nel bagagliaio del veicolo ➔ **75**.

## Importanti raccomandazioni

2



### **Importanti raccomandazioni per la ricarica del veicolo**

Leggete attentamente le seguenti istruzioni. L'inosservanza di queste istruzioni può comportare un rischio d'incendio, di ustioni gravi o di scariche elettriche con conseguenze anche mortali.

#### **Scelta del cavo di ricarica.**

I cavi di carica standard in dotazione sono stati appositamente sviluppati per questo veicolo. Sono stati ideati per proteggervi contro i rischi di incendio e scariche elettriche con conseguenze anche mortali.

Non utilizzare cavi di carica di veicoli precedenti poiché non sono compatibili.

Per la vostra sicurezza, è proibito utilizzare cavi di ricarica diversi da quelli raccomandati dal costruttore. Il mancato rispetto di questi consigli può comportare rischi di incendio o di scariche elettriche con conseguenze anche mortali. Per la scelta del cavo di ricarica adatto al vostro veicolo, rivolgetevi ad un Rappresentante del marchio.

#### **Uso del cavo di ricarica B**

Leggere attentamente il libretto di istruzioni consegnato con il cavo di carica per conoscere le precauzioni d'uso del prodotto e le caratteristiche tecniche richieste per l'installazione elettrica della presa.

#### **Principio di montaggio**

##### **Presa a muro**

Fate installare un punto di ricarica murale specifico da un tecnico qualificato.

##### **In caso di ricarica domestica**

Fare controllare da un professionista qualificato che ogni presa a cui viene collegato il cavo di ricarica sia conforme alle norme e ai regolamenti in vigore nel proprio paese e che sia conforme alle specifiche descritte nelle informazioni in "Sistemi di alimentazione".

##### **Sistemi di alimentazione**

Utilizzare solo terminali di carica conformi con la norma IEC 61851-1 e punti di connessione protetti da:

- un dispositivo a corrente differenziale residua da 30 mA di tipo A specifico per la presa utilizzata;
- un dispositivo di protezione da sovracorrente;
- protezione contro le sovratensioni di origine atmosferica nelle zone esposte (IEC 62305-4);

## VEICOLO ELETTRICO

- un collegamento a massa conforme agli standard del paese in questione.

## VEICOLO ELETTRICO

Tipi di ricarica conformi agli standard europei

Corrente alternata (AC)

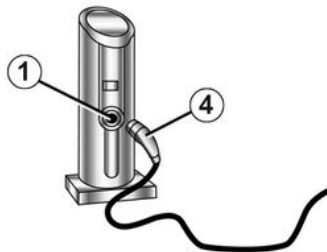

62364

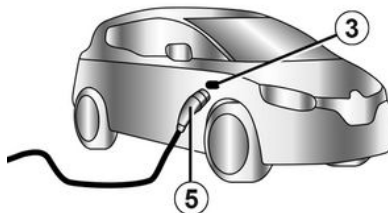
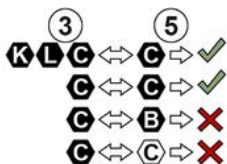





Se le informazioni sono visualizzate sullo sportello di ricarica del veicolo, seguire le istruzioni riportate di seguito.

Prima di collegare il cavo di ricarica, verificare che:

- il colore e una delle lettere della presa di ingresso del jack **1** corrispondano al colore e ad una delle lettere all'estremità **4** del cavo;
- il colore e una delle lettere della presa di ingresso del jack **3** corrispondano al colore e ad una delle lettere all'estremità **5** del cavo.

# VEICOLO ELETTRICO

## Etichette

Tipo di ricarica	Corrente alternata (AC)			
Connessione	Terminale di carica 1 /cavo di carica 4		Veicolo 3 /cavo di carica 5	
<b>Tipi di ricarica conformi agli standard europei</b> (per tutti gli altri casi, rivolgersi ad un Rappresentante del marchio).				

2

# VEICOLO ELETTRICO

## Corrente continua (DC)

2

62378

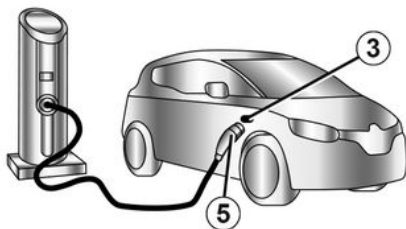
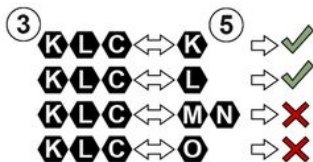





Se le informazioni sono visualizzate sullo sportello di ricarica del veicolo, seguire le istruzioni riportate di seguito.

Prima di collegare un cavo di ricarica, assicurarsi che il colore e una delle lettere della presa di ingresso **3** corrispondano al colore e ad una delle lettere all'estremità **5** del cavo di ricarica.

# VEICOLO ELETTRICO

## Etichette

<b>Tipo di ricarica</b>	<b>Corrente continua (DC)</b>				
<b>Connessione</b>	<b>Veicolo 3 /cavo di carica 5</b>				
<b>Tipi di ricarica conformi agli standard europei</b> (per tutti gli altri casi, rivolgersi ad un Rappresentante del marchio).					

2

## VEICOLO ELETTRICO

### Presa di ricarica elettrica 3

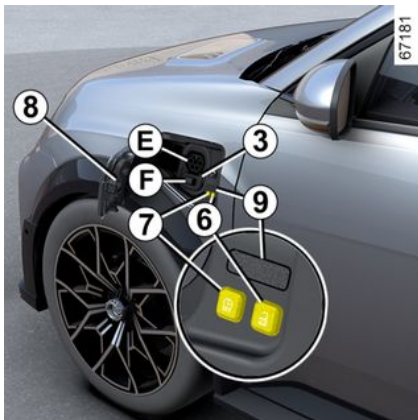

**Nota:** in caso di neve, sgomberare la neve dall'area circostante la presa di carica del veicolo prima di collegarla o scollegarla.

La penetrazione di neve nella presa può infatti bloccare l'inserimento della presa del cavo di carica.

Il veicolo è dotato di due prese di ricarica poste nella parte anteriore:

- presa **E** di carica fino a 11 kW;
- presa **F**, a seconda del veicolo, oltre alla presa **E**, per la ricarica rapida.

Vi sono inoltre due pulsanti situati all'interno dello sportellino di carica:

- il pulsante **6**  sblocca il cavo di ricarica;

- il pulsante **7**  avvia la carica immediata del veicolo.

#### Precauzioni

Per l'uso quotidiano, si consiglia di caricare il veicolo all'80% per migliorare la durata della batteria.

Evitate di caricare e di parcheggiare il veicolo in condizioni estreme di temperatura (caldo o freddo).

In condizioni estreme, il caricamento può richiedere diversi minuti prima dell'avviamento (tempo necessario per il raffreddamento o il riscaldamento della batteria di trazione).

Se il veicolo resta parcheggiato per più di sette giorni a temperature inferiori a -25°C circa, la ricarica della batteria di trazione potrebbe essere impossibile.

Se il veicolo resta parcheggiato per più di tre mesi con un livello di carica vicino allo zero, potrebbe diventare impossibile caricare la batteria.

Il livello di energia disponibile dipende dalla temperatura della batteria. Pertanto, potrebbe variare tra l'arresto e il riavvio del veicolo a seconda che batteria sia fredda o calda.

Per salvaguardare la durata della vita della vostra batteria di trazione, evitate di lasciare il veicolo parcheggiato per più di un mese con un livello di carica elevato, in particolare nei periodi di calore eccessivo.

La ricarica della batteria deve essere effettuata preferibilmente al termine della guida e/o in un luogo temperato. In caso contrario, l'operazione potrebbe essere più lunga o persino impossibile.

È preferibile ricaricare il veicolo dopo la guida se il livello di carica è basso (<25%) e a temperature negative.

#### Consigli

- In caso di alte temperature, provare a parcheggiare e ricaricare il veicolo in un luogo all'ombra/coperto;
- la ricarica può essere effettuata sotto la pioggia o la neve;
- l'attivazione dell'aria condizionata aumenta il tempo di ricarica necessario.

## VEICOLO ELETTRICO

### Ricarica della batteria di trazione

#### Veicolo fermo, contatto disinserito:

- prendere il cavo di carica **2** situato nel vano portaoggetti del bagagliaio del veicolo;
- premere lo sportellino di carica **8** per sbloccarlo. La spia **9** si accende di colore bianco;

**i** A seconda del veicolo, quando lo sportellino di ricarica è aperto o non è chiuso correttamente, il messaggio "Sport. ricarica aperto" viene visualizzato sul quadro della strumentazione.

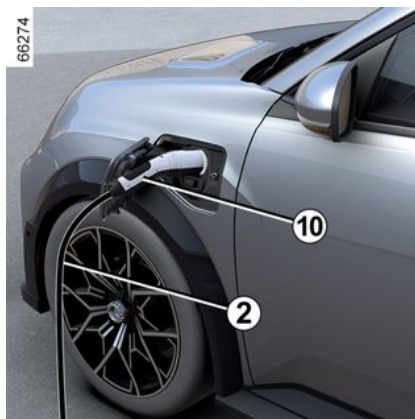

- collegare l'estremità del cavo alla fonte di alimentazione;
- afferrare la maniglia **10**;
- collegate il cavo al veicolo. La spia **9** lampeggia in bianco;

**i** Non utilizzare lo sportellino di ricarica **8** per sospendere il cavo di carica **2** durante la ricarica del veicolo.

**i** Se è appena stato accertato un aggiornamento del sistema tramite il sistema multimediale la ricarica della batteria di trazione viene ritardata o annullata.

Attendere il completamento dell'aggiornamento prima di collegare il cavo di ricarica al veicolo. Per maggiori informazioni sugli aggiornamenti di sistema, vedere le istruzioni multimediali.

- dopo aver avvertito lo scatto che assicura il bloccaggio, controllare il corretto inserimento del cavo di carica. Per verificare il bloccaggio, esercitare una lieve trazione sulla maniglia **10**;
- se è stata programmata una carica differita e si desidera iniziare subito la ricarica, premere il pulsante **7** per avviarla → **315**.

Il cavo di carica è bloccato automaticamente al veicolo. Ciò rende impossibile lo scollegamento del cavo dal veicolo.

## VEICOLO ELETTRICO

**i** In caso di carica rapida del veicolo (DC), il cavo di ricarica tra il veicolo e il terminale di ricarica non deve superare **30 metri** di lunghezza. In caso di dubbi sulla lunghezza del cavo, rivolgersi al proprietario del terminale di ricarica (DC).

**i** È essenziale srotolare correttamente il cavo di carica per limitarne il riscaldamento.



Non utilizzate prolunghere, prese multiple o adattatori.  
**Rischio d'incendio.**

Durante la carica, la spia **9** lampeggia in blu.

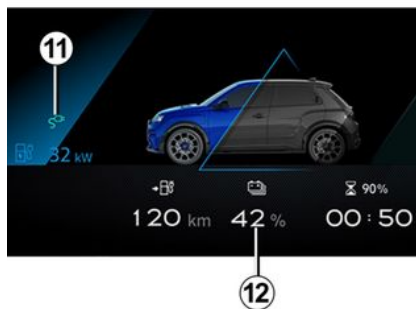

Quando si avvia la carica, sul quadro della strumentazione compaiono le seguenti informazioni:

- il livello di energia sulla spia della batteria **12**;
- il livello di carica della batteria;
- una stima del tempo di carica rimanente (non viene più visualizzato dopo che la batteria è stata caricata fino a circa il 95%);
- la spia **11** indica che il veicolo è collegato a una fonte di alimentazione;
- l'autonomia del veicolo varierà in base al livello di carica.

La visualizzazione sul quadro della strumentazione scomparirà dopo

alcuni secondi. Riapparirà di nuovo quando si apre una porta.

Una volta completata la carica, la spia **9** si accende in verde.

Non è necessario attendere di essere in riserva per ricaricare il veicolo.

## VEICOLO ELETTRICO

**i** Il tempo di carica della batteria di trazione dipende dalla quantità di energia restante e dalla potenza erogata dalla colonnina di ricarica. Le informazioni vengono visualizzate sul quadro della strumentazione durante la carica ➔ 137.

**Nota:** in determinate condizioni, il tempo di ricarica effettivo potrebbe essere maggiore del tempo di ricarica visualizzato sul quadro della strumentazione. Dipende da:

- la qualità della rete elettrica;
- il livello di carica iniziale;
- la temperatura esterna è troppo bassa;
- ...

In caso di problemi con il cavo di ricarica, si consiglia di sostituirlo con uno identico all'originale. Rivolgetevi ad un Rappresentante del marchio.

### anomalie di funzionamento

Se la spia **9** si accende fissa in rosso, contattare un rappresentante del marchio.

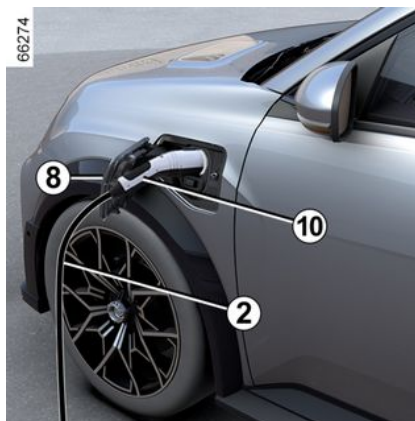

### Precauzioni da assumere per lo scollegamento del cavo dalla presa

- Premere il pulsante **6** oppure **tenere premuto** il pulsante di sblocco della porta sulla carta per sbloccare il cavo di carica del veicolo;
- afferrare la maniglia **10**;

**i** Rispettate rigorosamente l'ordine delle operazioni di scollegamento.

- scollegare il cavo di carica **2** dal veicolo;
- è necessario chiudere lo sportello di ricarica **8** e premere per bloccarlo;
- scollegare il cavo **2** dall'alimentazione **1**;
- riporre il cavo **2** nel vano portaoggetti del bagagliaio.

**Nota:** subito dopo un prolungato periodo di ricarica della batteria di trazione, il cavo può essere caldo. Utilizzare le apposite maniglie.

**i** Una volta premuto il pulsante di sbloccaggio del cavo di carica, si hanno circa 30 secondi di tempo a disposizione per scollegarlo prima che si blocchi di nuovo.

2

# VEICOLO ELETTRICO

## Etichetta 13

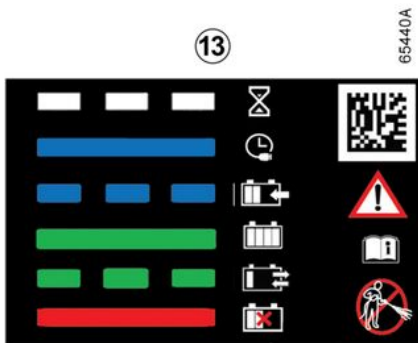
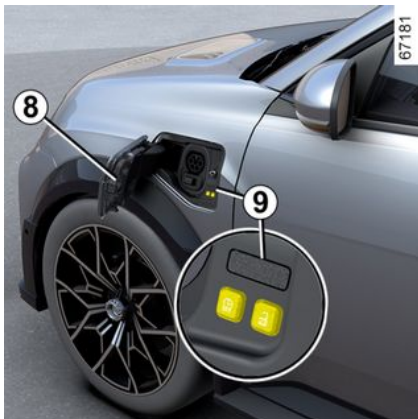

L'etichetta **13** affissa sullo sportellino di carica **8** fornisce dettagli

sull'operazione di carica in base allo stato della spia **9**:

- quando lampeggia in bianco indica che il cavo è collegato al veicolo e che il sistema sta effettuando i suoi controlli;
- quando si illumina permanentemente in blu indica che la programmazione di ricarica è attivata;
- quando lampeggia in blu significa che è in corso la ricarica;
- quando si accende permanentemente in verde indica che il veicolo è completamente carico;
- lampeggia in verde: quando è abilitata la funzione Vehicle to Grid (V2G) → **47** o Vehicle to Load (V2L) → **48**;
- quando lampeggia in rosso indica un guasto operativo.

L'etichetta **13** situata sul lato destro riporta le seguenti istruzioni:

- non lavare lo sportellino di carica con un getto d'acqua ad alta pressione;
- a veicolo fermo è possibile aprire la valvola e lo sportello di ricarica;
- con il veicolo in movimento, la valvola e lo sportellino di carica devono essere tassativamente chiusi;
- aprire lo sportellino per collegare il cavo di carica;

- chiudere di nuovo lo sportellino una volta scollegato il cavo;
- collegare a una presa domestica, a un terminale di ricarica a tensione alternata o a un terminale di ricarica rapida;
- per qualsiasi informazione sulla ricarica, consultare il manuale d'uso del veicolo.

## Programmazione della carica

### Funzionamento



## VEICOLO ELETTRICO



A veicolo fermo e motore acceso, dal mondo "Veicolo" **3** sullo schermo multimediale **1**, premere il menu "Elettrico" **2**, quindi la scheda "Ricarica e clima" per configurare la ricarica del veicolo.

È possibile scegliere tra diverse modalità di ricarica:

- « Ricarica Subito » ;
- « Carica programmata » ;
- « V2G carica ».

Per maggiori informazioni, consultate il libretto dell'equipaggiamento multimediale.



Per motivi di sicurezza, effettuate queste operazioni a veicolo fermo.

Quando la programmazione viene confermata, si accende la spia



sul quadro della strumentazione.

**Nota:** la carica si avvierà se il motore è spento, il veicolo è collegato a un'alimentazione e l'accesso è autorizzato.



Se è appena stato accertato un aggiornamento del sistema tramite il sistema multimediale la ricarica della batteria di trazione viene ritardata o annullata.

Attendere il completamento dell'aggiornamento prima di collegare il cavo di ricarica al veicolo.

Per maggiori informazioni sugli aggiornamenti di sistema, vedere le istruzioni multimediali.

### Carica Vehicle to Grid (V2G)

Con il veicolo fermo e collegato tramite il relativo cavo di carica, la carica Vehicle to Grid (V2G) consente di redistribuire l'energia immagazzinata nella batteria del veicolo a casa e alla rete elettrica.

È necessario disporre di un terminale di ricarica CA bidirezionale compatibile e avere sottoscritto il servizio di carica V2G. Per maggiori informazioni, consultate il libretto dell'equipaggiamento multimediale.

## VEICOLO ELETTRICO

2



Scollegare il veicolo prima di eseguire qualsiasi lavoro o modifica sull'impianto elettrico.



Per configurare la carica V2G, fare riferimento al libretto di istruzioni del sistema multimediale.

### Funzione Vehicle to Load (V2L)

Con il veicolo fermo e il freno di stazionamento inserito, la funzione "Vehicle to Load" (V2L) consente di collegare i dispositivi elettrici direttamente al veicolo.

Il sistema fornisce alimentazione CA (fino a 16 A/3,7 kW) utilizzando l'energia elettrica immagazzinata nella batteria di trazione del veicolo ➔ 20.

Il connettore V2L consente di collegare e azionare vari dispositivi elettrici mediante la presa di carica sulla parte anteriore del veicolo.

## Importanti raccomandazioni



Leggete attentamente le seguenti istruzioni. L'inosservanza di queste istruzioni può comportare un rischio d'incendio, di ustioni gravi o di scariche elettriche con conseguenze anche mortali.

### **Precauzioni da prendere quando si utilizza la funzione V2L.**

Non alimentare la casa in quanto ciò può causare danni e scosse elettriche.

Non lavare il veicolo né lavorare nel vano motore quando si utilizza la funzione V2L.

Non utilizzate la funzione V2L:

- in presenza di acqua nel connettore V2L o nella presa di carica del veicolo;
- se il connettore V2L o la presa di carica del veicolo sono danneggiati (rotti, segni di corrosione, scolorimento e così via), contattare un rappresentante del marchio per organizzare la sostituzione;
- all'aperto, se le condizioni meteorologiche non sono favorevoli (pioggia, rischio di fulmini e così via).

Non posizionare oggetti metallici sul connettore V2L.

Non modificare né interferire con il connettore V2L durante l'utilizzo della funzione V2L.

Non collegare un adattatore al connettore V2L.

### **Precauzioni da prendere durante la gestione e l'utilizzo del connettore V2L.**

Utilizzare solo il connettore V2L in dotazione con il veicolo. Il connettore V2L è stato progettato appositamente per questo veicolo. Per motivi di sicurezza, è severamente proibito utilizzare un connettore V2L non consigliato dal produttore. Per ulteriori informazioni su quale connettore V2L è adatto al veicolo, rivolgersi ad un rappresentante del marchio.

Non appoggiare alcun oggetto sul connettore V2L e non appendere i dispositivi usando il cavo di alimentazione dalla presa di uscita CA del connettore V2L. **Rischi di danneggiamento.**

Trattare con cura il connettore V2L. Non smontarlo, immergerlo in acqua né tirarlo mentre è collegato e non lasciare che nulla urti contro di esso. Controllare regolarmente le condizioni del connettore prima di ogni utilizzo.

### **Precauzioni da prendere quando si utilizzano dispositivi elettrici/elettronici.**

Prima di collegare e utilizzare un dispositivo (cavo di prolunga, prese multiple e così via), verificare le precauzioni per l'uso facendo riferimento al relativo manuale di istruzioni.

Non collegare:

## VEICOLO ELETTRICO

2

- dispositivi che richiedono una corrente continua, come le apparecchiature mediche. L'alimentazione potrebbe interrompersi a seconda delle condizioni operative del veicolo;
- dispositivi che consumano più di 16 A;
- dispositivi non conformi alle normative e agli standard nazionali;
- dispositivi danneggiati (moduli, cavi e così via);
- dispositivi le cui raccomandazioni iniziali per l'uso non sono adeguate all'ambiente in cui saranno utilizzati (rischi legati al contatto con polvere e acqua);
- più di una presa multipla. Durante l'uso, non collegare prodotti che consumano più di 8 A;
- un cavo di prolunga di lunghezza superiore a 20 m. Se utilizzato, assicurarsi di srotolarlo completamente.

## VEICOLO ELETTRICO

### Connettore Vehicle to Load (VLC) A

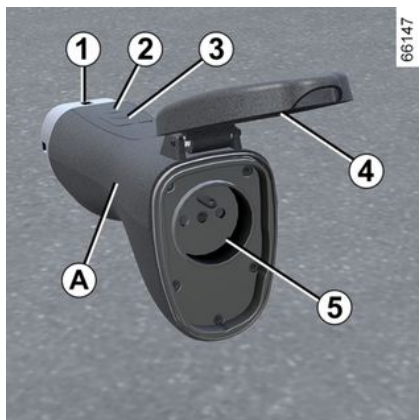

- 1 Presa di ricarica;
- 2 Spia di funzionamento;
- 3 Contattore di accensione/spegnimento;
- 4 Copertura di protezione;
- 5 Presa di uscita CA.

Il connettore V2L si trova nella cassetta degli attrezzi sotto il tappetino del bagagliaio.

 Prima di eseguire la manutenzione del connettore V2L, assicurarsi che il connettore sia scollegato. Pulire il connettore con un panno leggermente inumidito con acqua. Durante la pulizia, assicurarsi che il panno non entri in contatto con le estremità del connettore (connettori, pin di ricarica) per evitare qualsiasi rischio di corrosione.

### Funzionamento



Assicurarsi che il freno di stazionamento sia sempre inserito quando si utilizza la funzione V2L.

 È necessario osservare l'ordine in cui il connettore V2L è collegato/scollegato.

 Prima di collegare o scollegare un dispositivo, assicurarsi che la spia del connettore V2L 2 sia spenta.

### Per collegare il connettore V2L

A veicolo fermo, con le parti apribili sbloccate e il contatto disinserito:

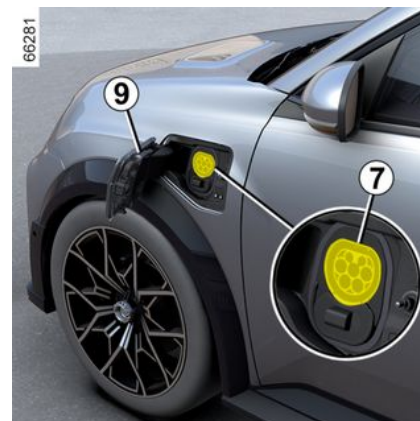

## VEICOLO ELETTRICO

66280

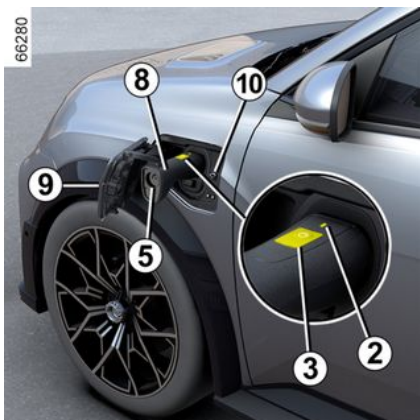

- premere lo sportellino di carica **9** per sbloccarlo;
- afferrare la maniglia del connettore **8** e collegare l'estremità **1** del connettore alla presa di carica del veicolo **7**;
- controllare che il connettore V2L sia collegato correttamente tirando delicatamente la maniglia **8**. Prima dell'inizio della scarica, viene attivato il blocco della presa. Il connettore V2L si blocca automaticamente sul veicolo. In questo modo è impossibile scollegare il connettore dal veicolo;
- collegare il dispositivo elettrico alla presa di uscita CA del connettore V2L **5**;

- premere il contattore del connettore V2L **3** per almeno tre secondi finché la spia **2** non si accende in verde. La funzione V2L è attivata, la spia sulla presa di carica **10** lampeggia in verde e il dispositivo elettrico è alimentato.

**Nota:** non tirare la maniglia **8** mentre il connettore V2L è bloccato sul veicolo.

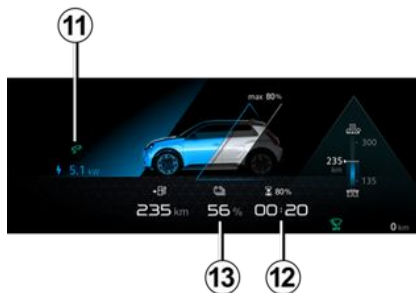

Durante l'uso, sul quadro della strumentazione vengono visualizzate le seguenti informazioni:

- la spia **11** per indicare che il veicolo è collegato al connettore V2L;
- il tempo stimato **12** rimanente prima del raggiungimento della so-

glia minima di carica della batteria;

- il livello di energia della batteria **13**.

**Nota:** l'alimentazione si interrompe automaticamente quando:

- la funzione V2L non viene utilizzata per circa un'ora (nessun dispositivo elettrico collegato alla presa CA **5** del connettore V2L o nessun consumo di energia);
- è collegato un dispositivo elettrico che supera la capacità massima di alimentazione;
- le parti apribili sono state precedentemente bloccati, la porta del conducente è sbloccata;
- viene raggiunta la soglia minima di carica della batteria di trazione impostata dallo schermo multimediale.

Quando l'alimentazione viene interrotta, sul quadro della strumentazione verrà visualizzato un messaggio che informa il conducente.

**Per scollegare il connettore V2L**

## VEICOLO ELETTRICO

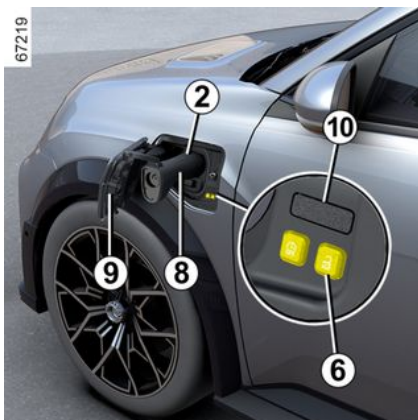

Con la carta su di sé o con le parti apribili del veicolo sbloccate:

- Premere il pulsante **6**  situato accanto alla presa di carica per interrompere la scarica. La spia **2** si spegne, la spia sulla presa di carica **10** si spegne e la funzione V2L viene disattivata;
- il connettore V2L si sblocca automaticamente con il veicolo. Ciò consente di scollegare il connettore dal veicolo;
- scollegare il dispositivo elettrico e afferrare la maniglia **8** del connettore V2L per scollegarlo dal veicolo **entro circa 15 secondi**. In caso contrario, la presa di carica **7**

verrà nuovamente bloccata in modo automatico;

- chiudere lo sportellino di ricarica **9** e premere per bloccarlo;
- posizionare il connettore V2L nel relativo vano portaoggetti.



Non guidare il veicolo con lo sportellino di ricarica **9** aperto. Una volta scollegato il connettore V2L dal veicolo, assicurarsi che lo sportellino di carica **9** sia chiuso correttamente.

### Impostazioni



È possibile impostare la soglia minima di carica della batteria di trazione dallo schermo multimediale **14**.

Per maggiori informazioni, consultate il libretto dell'equipaggiamento multimediale.

### anomalie di funzionamento

In caso di malfunzionamento, la spia **2** sul connettore V2L si spegnerà e l'alimentazione V2L (scarica) si interromperà automaticamente. Sul quadro della strumentazione viene visualizzato un messaggio per avvisare il conducente.

**In caso di guasto interno della funzione V2L**, sul quadro della strumentazione verrà visualizzato il messaggio "V2L scarico impossibile V2L controllare": scollegare il dispositivo elettrico e scollegare il connettore V2L. Rivolgersi a un Rappresentante del marchio.

**In caso di guasto della funzione V2L dal dispositivo collegato alla presa CA del connettore V2L**, sul quadro strumenti viene visualizzato il messaggio "V2L scarica impossibile Guasto dispositivo collegato":

## VEICOLO ELETTRICO

- scollegare il dispositivo elettrico e il connettore V2L;
- controllare che il dispositivo e il connettore V2L non siano danneggiati e che la presa di alimentazione non sia rotta o corrosa;
- assicurarsi che il dispositivo elettrico non superi la capacità massima che il veicolo può fornire.

Se il problema persiste, rivolgetevi alla Rete del marchio.

2

# CARTA

## Informazioni generali

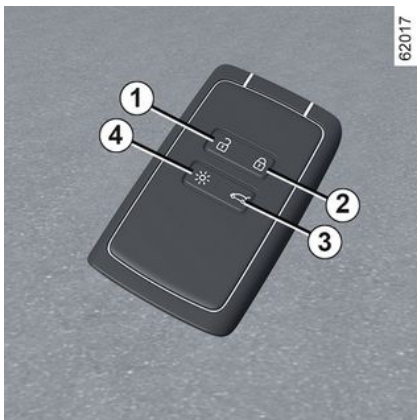

1. Sblocco di tutte le parti apribili.
2. Blocco di tutte le parti apribili.
3. Bloccaggio/sbloccaggio del bagagliaio.
4. Accensione a distanza dell'illuminazione.

### La carta consente:

- bloccaggio/sbloccaggio delle parti apribili (porte, sportello del bagagliaio);
- sbloccaggio dello sportellino di ricarica ➔ 20;
- accensione dell'illuminazione del veicolo a distanza;

- apertura/chiusura automatica a distanza dei vetri elettrici ➔ 71.

**i** A seconda del veicolo, è possibile utilizzare una digital key che offre tutte le funzioni della carta. Tuttavia, se la carta è stata lasciata all'interno del veicolo e le porte sono state bloccate con la digital key, tutte le funzioni della carta saranno disattivate. Per ulteriori informazioni, vedere la sezione "Digital key" ➔ 65.

### Autonomia

Assicuratevi di avere sempre una pila in buono stato, del tipo richiesto ed inserita correttamente. La sua durata è di circa due anni: deve essere sostituita quando il messaggio "Pila carta debole" viene visualizzato sul quadro della strumentazione ➔ 55.

### Campo di azione della carta

Varia a seconda dell'ambiente circostante: prestare attenzione a

non bloccare o sbloccare accidentalmente il veicolo premendo involontariamente i pulsanti sulla carta.

**Nota:** se una porta o la porta del bagagliaio è aperta o non correttamente chiusa, il veicolo non verrà bloccato. Non viene emesso alcun segnale acustico né lampeggiamento delle luci di segnalazione pericolo e dei ripetitori laterali.

**i** Se la batteria è esaurita, è comunque possibile bloccare/sbloccare e avviare il veicolo ➔ 167 ➔ 71 ➔ 55.

## CARTA

### Funzione "Attivazione luci a distanza"

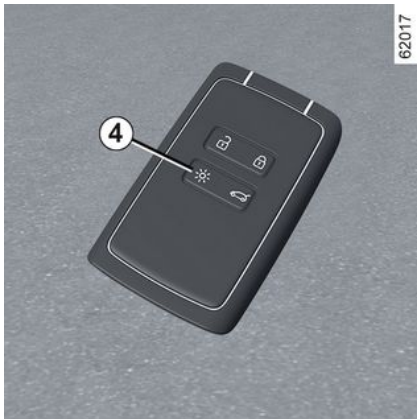

Premere il pulsante **4** per accendere gli anabbaglianti e l'illuminazione esterna per circa 20 secondi. Questo consente, ad esempio, di ritrovare da lontano il veicolo fermo in un parcheggio. Tenere premuto il pulsante **4** per circa due secondi per accendere l'illuminazione esterna e produrre un segnale acustico.

**Nota:** premere nuovamente il pulsante **4** per spegnere l'illuminazione.



#### **Alcuni consigli...**

Non avvicinate la carta ad una fonte di calore, di freddo o di umidità.

Non riporre la carta in un luogo in cui rischi di essere piegata o rovinata involontariamente, ad esempio nel caso in cui ci si sieda sulla carta messa nella tasca posteriore dei pantaloni.



#### **Sostituzione: necessità di una carta supplementare**

In caso di smarrimento o se è necessaria un'altra carta rivolgersi a una concessionaria autorizzata.

In caso di sostituzione di una carta, sarà necessario portare il veicolo **e tutte le sue carte** presso la rete del marchio per inizializzare il sistema.

Potete utilizzare fino a quattro carte per veicolo.

A seconda dell'ambiente circostante (impianti esterni o uso di dispositivi funzionanti sulla stessa frequenza del telecomando) il funzionamento del telecomando può risultare disturbato.

### Interferenze

## CARTA



**Responsabilità del conducente durante le manovre di parcheggio o arresto del**

**veicolo**

Non lasciate mai il vostro veicolo incustodito, lasciando all'interno la chiave e un bambino o un animale, anche per un breve lasso di tempo.

Infatti, questi potrebbero mettere a rischio la propria incolumità o quella di altre persone ad esempio avviando il motore, azionando degli equipaggiamenti, come ad esempio gli alzacristalli o addirittura bloccare le porte...

Inoltre con tempo caldo e/o soleggiato la temperatura interna dell'abitacolo aumenta molto rapidamente.

**RISCHIO DI MORTE O DI GRAVI LESIONI.**

### Montaggio di una cinghia 7

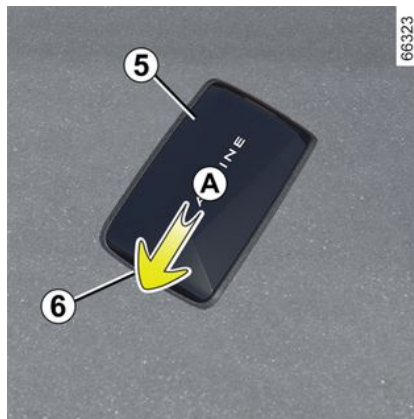

Fare scorrere il guscio posteriore **5** verso il basso premendo sulla zona **A**.

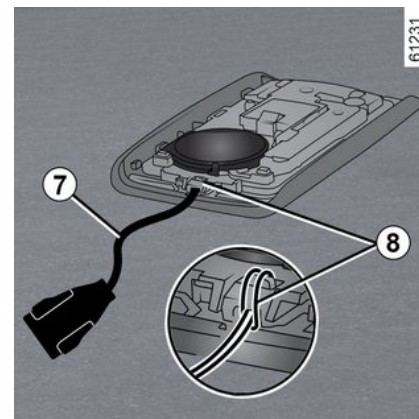

Inserire la cinghia nel componente **8** e fare passare l'estremità della cinghia manuale attraverso la fibbia.

Posizionare la cinghia nell'apertura **6** e chiudere il guscio.

**Nota:** controllare che il diametro del cavo a cinghia manuale **7** sia adatto all'apertura **6**.

### Carta "mani libere"

#### Utilizzo

Disponete di due modalità di bloccaggio/sbloccaggio del veicolo:

- in modalità "accesso facilitato", quando si avvicina e ci si allontana dal veicolo;

## CARTA

- tramite la carta in modalità telecomando.



Non conservare la carta in un luogo in cui possa essere a contatto con altri dispositivi elettronici (computer, telefono ecc.) poiché potrebbero pregiudicarne il funzionamento.

### Disattivazione/attivazione della modalità "accesso facilitato"

A seconda del veicolo, è possibile disattivare/attivare lo sbloccaggio quando ci si avvicina e il bloccaggio quando ci si allontana dal veicolo.

È inoltre possibile disattivare/attivare il segnale acustico che viene emesso al bloccaggio quando ci si allontana dal veicolo ➔ 141.



Non lasciate mai il veicolo con una carta all'interno.



### Responsabilità del conducente durante le manovre di parcheggio o arresto del veicolo

#### veicolo

Non lasciate mai il vostro veicolo incustodito, lasciando all'interno la chiave e un bambino o un animale, anche per un breve lasso di tempo.

Infatti, questi potrebbero mettere a rischio la propria incolumità o quella di altre persone ad esempio avviando il motore, azionando degli equipaggiamenti, come ad esempio gli alzacristalli o addirittura bloccare le porte...

Inoltre con tempo caldo e/o soleggiato la temperatura interna dell'abitacolo aumenta molto rapidamente.

**RISCHIO DI MORTE O DI GRAVI LESIONI.**

### Sbloccaggio "mani libere" in prossimità del veicolo



67198

Se si tiene la carta nella zona di accesso 1, il veicolo si sbloccherà.

Per indicare che le porte sono state sbloccate, **le luci di segnalazione pericolo e le frecce laterali lampeggiano una volta** e, a seconda del veicolo, i retrovisori esterni si aprono automaticamente.

## CARTA

Bloccaggio "mani libere" quando ci si allontana dal veicolo



67199

Con la carta con sé e porte e bagagliaio chiusi, allontanarsi dal veicolo: esso si bloccherà automaticamente non appena si esce dalla zona di accesso **1**. Per indicare che le porte sono state bloccate, **le luci di emergenza lampeggiano una volta e restano accese** per circa quattro secondi, viene emesso un segnale acustico e, su alcuni veicoli, gli specchietti retrovisori si ripiegano automaticamente.

**Nota:** la distanza dal veicolo in cui interviene la chiusura dipende dall'ambiente circostante.

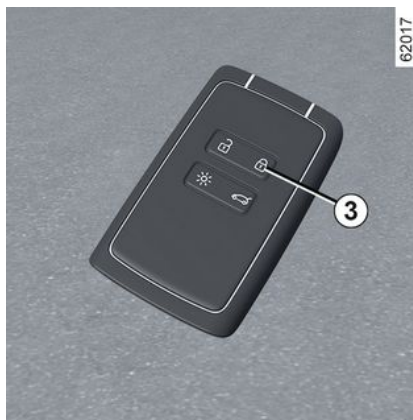

62017

Se la carta si trova nella zona di rilevamento **1** per circa 15 minuti, il bloccaggio a distanza viene disattivato. Per bloccare il veicolo, premere il pulsante **3** sulla carta.

Il bloccaggio del veicolo non può essere effettuato a distanza in presenza di una carta nella zona **2**.

Sblocco a "mani libere" aprendo il bagagliaio



66317

2

Con la carta nell'area **1** e il veicolo bloccato, premere il pulsante **4** per sbloccare l'intero veicolo.

L'apertura è confermata da **un lampeggiamento** delle luci di segnalazione pericolo e degli indicatori di direzione.

### Particolarità relative allo sbloccaggio

In determinate circostanze, lo sbloccaggio quando ci si avvicina al veicolo viene disattivato:

- se il veicolo non è stato utilizzato per otto giorni;

## CARTA

– se la carta rimane vicina all'area **1** del veicolo per circa cinque minuti **dopo che il veicolo è stato bloccato**;

– dopo diversi passaggi in prossimità dell'area **1** **senza che le porte siano state sbloccate**.

Premere il pulsante di apertura bagagliaio **4** o utilizzare la carta come telecomando per sbloccare il veicolo e riattivare la modalità "mani libere".

### Particolarità relative al bloccaggio "accesso facilitato"

Dopo un bloccaggio in modalità "accesso facilitato", occorre attendere tre secondi circa per poter sbloccare nuovamente il veicolo. Durante questi tre secondi, è possibile assicurarsi del corretto bloccaggio azionando le maniglie delle porte.

**Nota:** se una porta o la porta del bagagliaio è aperta o non correttamente chiusa, il veicolo non verrà bloccato. Viene emesso un segnale acustico ma senza lampeggiamento delle luci di segnalazione pericolo e dei ripetitori laterali.

### Utilizzo della carta con telecomando

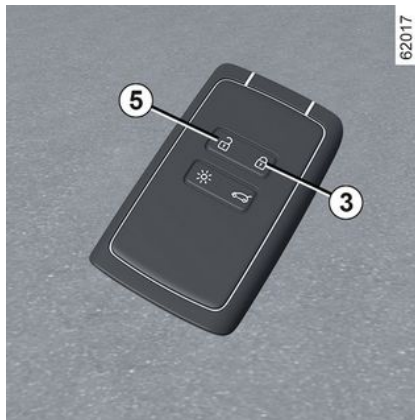

### Sbloccaggio tramite utilizzo della carta

Premere il pulsante **5**.

L'apertura è confermata da un **lampeggiamento** delle luci di segnalazione pericolo e degli indicatori di direzione.



Motore acceso, i tasti della carta sono disattivati.

### Bloccaggio mediante carta

Con porte e bagagliaio chiusi, premere il pulsante **3**: il veicolo si bloccherà.

Le luci di emergenza **lampeggiano due volte** per indicare che il veicolo è bloccato e, a seconda del veicolo, gli specchietti retrovisori si ripiegano automaticamente.

A seconda del veicolo, premere due volte il pulsante **3** per bloccare il veicolo. Tenere premuto il pulsante **3** per chiudere i vetri anteriori e posteriori.

### Nota:

– la distanza massima dal veicolo in cui interviene la chiusura dipende dall'ambiente circostante;

– se una porta o il bagagliaio sono aperti o chiusi non correttamente, il blocco non viene eseguito. Viene emesso un segnale acustico ma senza lampeggiamento delle luci di segnalazione pericolo e dei ripetitori laterali.

## CARTA



67199

Con il motore acceso, se dopo aver aperto e chiuso una porta, la carta non è più nella zona **2**, il messaggio "Carta non rilevata" avvisa che la carta non è più nel veicolo. Ciò consente di evitare ad esempio di partire dopo aver lasciato a terra un passeggero con la carta addosso.

L'avviso scompare quando la carta viene nuovamente rilevata.

## Bloccaggio/sbloccaggio del solo bagagliaio

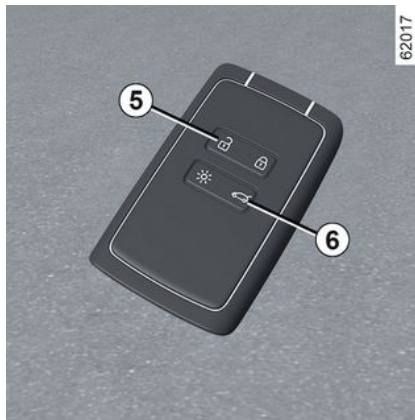

Premere il pulsante **6** per bloccare/sbloccare solo il bagagliaio.



## Responsabilità del conducente durante le manovre di parcheggio o arresto del veicolo

Non lasciate mai il vostro veicolo incustodito, lasciando all'interno la chiave e un bambino o un animale, anche per un breve lasso di tempo. Infatti, questi potrebbero mettere a rischio la propria incolumità o quella di altre persone ad esempio avviando il motore, azionando degli equipaggiamenti, come ad esempio gli alzacristalli o addirittura bloccare le porte...

Inoltre con tempo caldo e/o soleggiato la temperatura interna dell'abitacolo aumenta molto rapidamente.

**RISCHIO DI MORTE O DI GRAVI LESIONI.**

## Sbloccaggio del cavo di carica

Premere il pulsante **5** per sbloccare il cavo di carica del veicolo.

## CARTA

### Chiusura ad effetto globale

#### Utilizzo

Se il veicolo è dotato della funzione di chiusura ad effetto globale, questa permette di bloccare le parti apribili e d'impedire l'apertura delle porte dalle maniglie interne (in caso di rottura del vetro con tentativi d'apertura delle porte dall'interno).



Non utilizzate mai la chiusura ad effetto globale delle porte se qualcuno resta all'interno del veicolo.

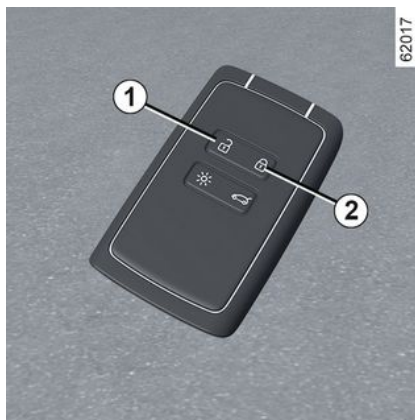

#### Per attivare la chiusura ad effetto globale

Premere il pulsante **2** due volte in rapida successione.

Il blocco è confermato da **due lampeggiamenti lenti e da tre lampeggiamenti rapidi** delle luci di segnalazione pericolo e dei ripetitori laterali.

A seconda del veicolo, i retrovisori esterni possono chiudersi automaticamente alla chiusura del veicolo ➔ 151.

#### Per disattivare la chiusura ad effetto globale

Premere il pulsante **1** una volta.

Lo sbloccaggio delle porte viene visualizzato attraverso un **lampeggiamento** delle luci di segnalazione pericolo.

### Carta "mani libere": batteria

#### Sostituzione della pila

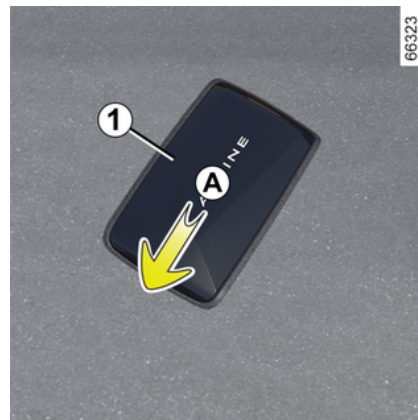

Quando il messaggio "Pila carta debole" viene visualizzato sul quadro della strumentazione, sostituire la pila della carta:

- fate scorrere il guscio posteriore **1** verso il basso premendo sulla zona **A**;
- togliete la protezione della pila **2**;

## CARTA

- estraete la pila premendo su un lato e sollevando dall'altro;
- sostituite secondo la polarità e il modello indicato all'interno dello sportellino.



Per riposizionarla, procedere in ordine inverso, quindi premete quattro volte uno dei pulsanti della carta, rimanendo in prossimità del veicolo: all'avvio successivo, il messaggio scompare.

Verificate che il coperchio sia agganciato correttamente.

**Nota:** durante la sostituzione della batteria, non toccate il circuito elettronico o i contatti presenti sulla carta.



Le pile sono disponibili presso la Rete del marchio, la loro durata è di circa due anni. Abbiate cura di verificare che non vi siano tracce d'inchiostro sulla pila: rischio di contatto elettrico non corretto.



Se devono essere sostituite, assicurarsi di utilizzare batterie dello stesso tipo o equivalenti (consultare un rappresentante del marchio).



In caso di sostituzione:  
- assicuratevi che le batterie siano inserite correttamente.

### Rischio di esplosione.

- se lo sportello non si chiude correttamente, non utilizzare la carta e tenerla lontano dalla portata dei bambini.

## anomalie di funzionamento

Se la batteria è troppo debole per garantire il corretto funzionamento, sarà comunque possibile avviare e aprire/chiedere il veicolo ➔ 71.



Non gettare le batterie usate come rifiuti. Portarle presso un rappresentante del marchio o rivolgersi alle autorità locali per informazioni sugli impianti di riciclaggio appropriati.



### **Precauzioni relative alle batterie:**

- tenere le batterie (nuove o usate) lontane dalla portata dei bambini;
- non ingerire le batterie;

### **Rischio di ustioni che possono avere conseguenze letali**

- In caso di ingestione anche solo di un pezzo, consultate un medico il più rapidamente possibile.

# DIGITAL KEY

## Informazioni generali

A seconda del Paese e di quanto previsto dall'abbonamento, è possibile installare sullo smartphone una digital key per il veicolo.

La digital key contiene i diritti necessari per aprire/chiedere e avviare il veicolo utilizzando uno smartphone. Pertanto, lo smartphone sostituisce la carta.

L'installazione, la gestione e la trasmissione delle chiavi digitali avviene tramite l'app del produttore.

Dopo avere installato l'applicazione del produttore sullo smartphone e attivato l'abbonamento, è necessario attivare la chiave digitale dall'applicazione del produttore.



Se è necessario affidare il veicolo un'altra persona, assicurarsi di avere la carta del veicolo per garantire l'accesso al veicolo (ad esempio nell'ambito di un intervento sul veicolo, di un appuntamento con una concessionaria autorizzata o un professionista qualificato e così via).



### Accesso sicuro alla digital key sullo smartphone

È responsabilità del proprietario della digital key e degli utenti designati proteggere e garantire l'accesso alla chiave digitale sullo smartphone. Assicurarsi di installare gli strumenti di sicurezza e protezione necessari sul proprio smartphone (ad esempio proteggendo lo schermo con una password).

## Condizioni di funzionamento

Attivare Bluetooth® sullo smartphone, quindi aprire l'applicazione del produttore per accedere alle varie funzioni della digital key.

**Nota:** per poter utilizzare una digital key, lo smartphone deve essere sufficientemente carico. In caso di livello di carica basso, sul quadro della strumentazione viene visualizzato il messaggio "Batteria telefono debole".



La portata operativa della digital key dipende dalla connessione Bluetooth® dello smartphone.

## Condivisione di una digital key

Dall'app del produttore, accedere a "Share Virtual Key " menu e immettere le informazioni dell'utente occasionale. Dopo la convalida, all'utente verrà inviata un'e-mail di conferma.



In caso di prestito del veicolo, il proprietario della digital key è responsabile della designazione di una persona di fiducia come altro utente del veicolo.

Per evitare qualsiasi errore nella trasmissione di una digital key a un utente occasionale (ad esempio: assenza WIFI o della rete mobile e così via), assicurarsi di anticipare la procedura di prestito.

A tale scopo, assicurarsi che:

- l'applicazione del produttore sia stata precedentemente scaricata e installata dall'utente occasionale;
- lo smartphone e lo smartphone dell'utente occasionale siano connessi a Internet durante tutta la procedura (tramite WIFI o reti mobili);
- la chiave digitale dell'utente occasionale viene attivata una volta completata la procedura.

### Revoca di una digital key

L'utente può revocare individualmente una digital key. Una volta

revocata la digital key, l'utente può attivarne una nuova. Per ulteriori informazioni, consultare l'applicazione del produttore.

### Attivazione/disattivazione dallo schermo multimediale

È possibile disattivare e riattivare la funzione "Digital key" in modo che il veicolo non comunichi con nessuna digital key. Consultate il libretto di istruzioni del sistema multimediale.

**Nota:** la disattivazione della funzione non eliminerà le digital key esistenti. Disattiverà solo la capacità del veicolo di comunicare con loro.

### Quando si bloccano/sbloccano le portiere e il bagagliaio, si seleziona la chiusura a effetto globale, si attivano le luci a distanza

La prima volta che il veicolo viene sbloccato o avviato con una nuova chiave digitale o un nuovo smartphone, lo smartphone impiegherà alcuni secondi per identificare la chiave digitale installata su di esso.

Dallo smartphone, dopo avere attivato Bluetooth®, aprire l'applicazione del produttore e consultare le varie funzioni disponibili per la digital key. Sono identiche a quelle della carta.

### Caratteristiche speciali relative allo sblocco delle parti apribili

In determinate circostanze (ad esempio dopo otto giorni dal mancato utilizzo del veicolo), non è possibile sbloccare il veicolo utilizzando una chiave digitale: premere il pulsante di apertura del bagagliaio, quindi sbloccare il veicolo utilizzando la chiave digitale.

Di seguito sono riportate le funzioni:

- blocco/sblocco di tutte le parti apribili: vedere "Carta mani libere: utilizzo" ➔ 57;
- blocco/sblocco del bagagliaio (a seconda del veicolo): vedere "Carta mani libere: utilizzo" ➔ 57;
- chiusura a effetto globale (a seconda del veicolo): vedere "Carta mani libere: chiusura a effetto globale" ➔ 62;
- attivazione luci a distanza: vedere le informazioni sulla funzione "Attivazione delle luci a distanza" ➔ 55;
- attivazione a distanza del clacson (consente di identificare il vei-

## DIGITAL KEY

colo da lontano o, ad esempio, quando è parcheggiato in un parcheggio affollato);

- avviamento/spengimento del motore: consultare "Avviamento, spegnimento del motore" ➔ 167.

### Avviamento, Spegnimento del motore



Al primo utilizzo e ogni volta che viene utilizzato un nuovo smartphone, è necessario calibrare la digital key con il veicolo.

A tale scopo, attivare Bluetooth® sullo smartphone, quindi seguire la procedura dall'applicazione del produttore.

Durante la calibrazione, lo smartphone deve trovarsi nell'area di posizionamento 1.

Per avviare/spengere il motore, il sistema verifica che lo smartphone sia presente nell'area di posizionamento 1 prima di consentire l'avviamento del motore.

Per ulteriori informazioni, consultare le informazioni fornite in "Avviamento, spegnimento del motore" ➔ 167.

Lo smartphone deve rimanere nel veicolo per tutta la durata del viaggio.

**Nota:** se viene prestata una chiave digitale, è possibile eliminarla eseguendo la procedura di revoca utilizzando lo smartphone mentre è posizionato nell'area di posizionamento 1.

In caso contrario, la richiesta di eliminazione viene lasciata in sospeso e viene confermata solo quando il motore viene avviato utilizzando un'altra digital key o una carta.



È necessario che lo smartphone si trovi nella zona di posizionamento per avviare e spegnere il motore e durante la calibrazione.



Se lo smartphone non si trova più nell'abitacolo quando si tenta di spegnere il motore, sul quadro della strumentazione viene visualizzato un messaggio: tenere premuto il pulsante di avviamento/spengimento del motore 2 per più di due secondi.

Se lo smartphone non si trova più nell'abitacolo, assicurarsi che sia

2

## DIGITAL KEY

possibile recuperarlo prima di tenere premuto il pulsante. Senza uno smartphone o una carta, non sarà possibile riavviare il veicolo.

### Particolarità della digital key

- Affinché la digital key rimanga attiva, lo smartphone interessato deve essere connesso a Internet (tramite WIFI o rete mobile) almeno una volta ogni 48 ore. In caso contrario, connettere lo smartphone a Internet per qualche minuto in modo da poter riattivare la digital key.

- Se una carta è stata lasciata all'interno del veicolo e le porte sono state bloccate con la digital key, tutte le funzioni della carta saranno disattivate. Le funzioni della carta resteranno disattivate fino al riavvio del motore.

In questo caso, per avviare il motore sarà necessario utilizzare la digital key o una carta diversa da quella lasciata all'interno del veicolo.



Quando si avvia o si spegne il motore, il livello di carica dello smartphone deve essere sempre sufficiente per poter utilizzare la digital key.

## PORTE E PARTI APRIBILI

### Apertura e chiusura delle porte

#### Apertura dall'esterno

#### Porte anteriori



Con le porte sbloccate o con indosso la carta, afferrare la maniglia **1** e tirarla verso di sé.

#### Porte posteriori



Con le porte sbloccate o con indosso la carta, afferrare la maniglia **2** e tirarla verso di sé.



Per motivi di sicurezza effettuare sempre le operazioni di apertura/chiusura quando il veicolo è fermo.

#### Apertura dall'interno

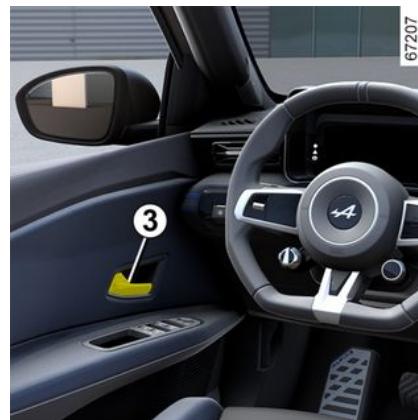

Tirare la maniglia **3**.



Per motivi di sicurezza effettuare sempre le operazioni di apertura/chiusura quando il veicolo è fermo.

#### Allarme acustico luci accese

All'apertura di una porta, un allarme acustico risuona per segnalare che le luci sono rimaste accese mentre il contatto motore è disinserito.

## PORTE E PARTI APRIBILI

### Segnalazione dimenticanza chiusura porta/bagagliaio

2



A veicolo fermo e contatto inserito, la spia  4 sul quadro della strumentazione indica se le parti apribili (porta, bagagliaio o sportellino di ricarica) sono aperti o chiusi in modo errato.

Quando il veicolo raggiunge circa

20 km/h, la spia  4 indica quali porte sono aperte o chiuse in modo errato, accompagnata dal messaggio "Porta aperta" 5.

#### Particolarità

Dopo lo spegnimento del motore, le luci e gli accessori (autoradio...) continueranno a funzionare fino all'apertura della porta del conducente.



### Sicurezza dei bambini

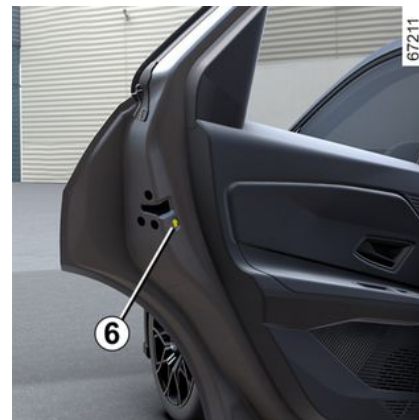

Per impedire l'apertura delle porte posteriori dall'interno, abbassare la levetta 6 e verificare dall'interno che le porte siano effettivamente chiuse.

## PORTE E PARTI APRIBILI



Responsabilità del conducente durante le manovre di parcheggio o arresto del

### veicolo

Non lasciate mai il vostro veicolo incustodito, lasciando all'interno la chiave e un bambino o un animale, anche per un breve lasso di tempo.

Infatti, questi potrebbe mettere a rischio la propria incolumità o quella di altre persone avviando il motore, azionando degli equipaggiamenti come ad esempio gli alzacvetri o addirittura bloccare le porte...

Inoltre con tempo caldo e/o soleggiato la temperatura interna dell'abitacolo aumenta molto rapidamente.

**RISCHIO DI MORTE O DI GRAVI LESIONI.**

## Bloccaggio, sbloccaggio delle parti apribili e delle porte

### Se la carta non funziona:

In alcuni casi, la carta potrebbe non funzionare:

- quando la batteria è scarica, la batteria è esaurita e così via;
- a causa dell'utilizzo di apparecchi elettronici nelle vicinanze del telecomando (ad esempio, il telefono cellulare);
- veicolo situato in una zona caratterizzata da un'elevata presenza di onde elettromagnetiche;
- veicolo bloccato con una digital key ➔ 65.

Si può quindi:

- utilizzare la chiave integrata nella carta;
- bloccare manualmente la serratura di ogni porta;
- per utilizzare il comando interno di bloccaggio/sbloccaggio delle parti apribili;
- per utilizzare la digital key ➔ 65, a seconda del veicolo.

## Chiave integrata nella carta

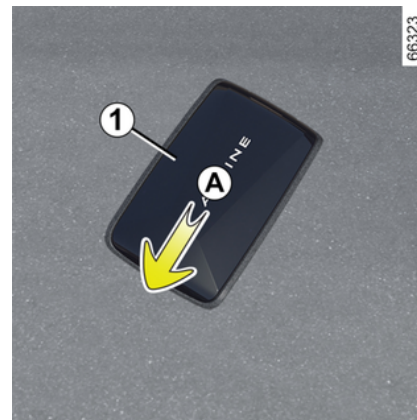

La chiave integrata **2** serve a bloccare o sbloccare la porta anteriore sinistra quando la carta non funziona.

## PORTE E PARTI APRIBILI

### Accesso alla chiave 2

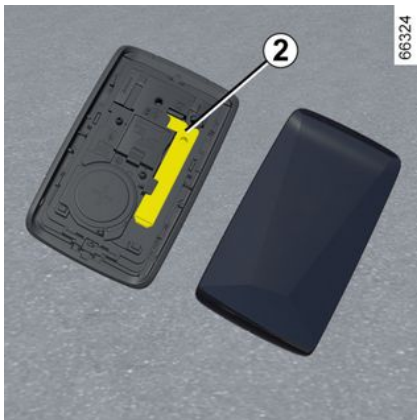

Fare scorrere il guscio posteriore **1** verso il basso premendo sulla zona **A**.

### Utilizzo della chiave integrata nella carta

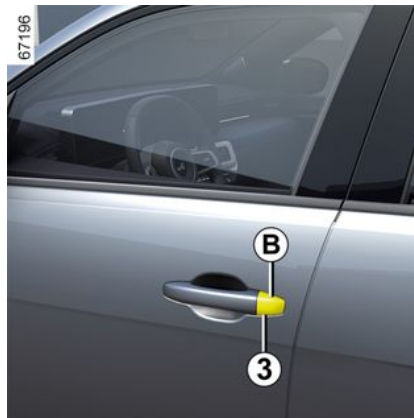

- Inserire l'estremità della chiave **2** nella tacca **3** nella parte inferiore della protezione **B** sulla porta del conducente;
- spostarla verso l'alto per togliere la protezione **B**;
- Inserire la chiave **2** nella serratura e bloccare o sbloccare la porta del conducente.

Dopo essere saliti a bordo del veicolo, riposizionare la chiave nel relativo alloggiamento sulla carta.

### Bloccaggio manuale della serratura di ogni porta



Con la porta aperta, ruotare la vite **4** (facendo leva con l'estremità della chiave) e chiudere la porta.

## PORTE E PARTI APRIBILI

Ora è chiusa dall'esterno.

L'apertura della porta potrà effettuarsi solo dall'interno dell'abitacolo o per mezzo della chiave, agendo dalla porta conduttrice.

### Comando di bloccaggio/Sbloccaggio dall'interno



Il contattore **5** controlla contemporaneamente le porte e la porta del bagagliaio.

Qualora una parte apribile (porta o bagagliaio) fosse aperta o chiusa male, le parti apribili si bloccherebbero/sbloccherebbero rapidamente.

Se si desidera trasportare degli oggetti con il bagagliaio aperto, è possibile comunque bloccare le parti apribili: **a motore spento**, esercitare una pressione sul contattore **5** di oltre cinque secondi per bloccare le altre parti apribili.

### Spia stato di bloccaggio delle parti apribili

**A contatto inserito**, la spia **5** del contattore indica lo stato di bloccaggio delle parti apribili:

- quando la spia è accesa, le porte e la porta del bagagliaio sono bloccate;
- se la spia è spenta, le parti apribili sono sbloccate.

**Se l'accensione è disinserita**, quando si bloccano le porte la spia rimane accesa per qualche tempo prima di scomparire.



Dopo aver bloccato/sbloccato il veicolo con i pulsanti presenti sulla carta, le modalità di bloccaggio e sbloccaggio a distanza in modalità "mani libere" sono disattivate.

Per tornare alla modalità "mani libere", riavviare il veicolo.

### Bloccaggio delle parti apribili senza la carta

Nel caso, ad esempio, di una pila scarica, di un mancato funzionamento temporaneo della carta ecc.

**A contatto disinserito, con porta o bagagliaio aperto**, tenere premuto il contattore **5** per più di cinque secondi.

Alla chiusura della porta si bloccheranno anche tutte le altre parti apribili.

**Nota:** sarà possibile sbloccare il veicolo dall'esterno solo con la carta collocata nella zona di accesso al veicolo o con la chiave integrata nella carta.

## PORTE E PARTI APRIBILI

2



Non lasciate mai il veicolo con una carta all'interno.



### Responsabilità del conducente

Se decidete di viaggiare a porte bloccate, tenete conto che ciò può rendere più difficile l'accesso dei soccorritori nell'abitacolo in caso d'emergenza.

## CHIUSURA AUTOMATICA DELLE PARTI APRIBILI DURANTE LA GUIDA

### Principio di funzionamento



In seguito all'avviamento del veicolo, il sistema chiude automaticamente le porte non appena si raggiunge la velocità di circa 10 km/h.

L'apertura avviene:

- premendo il contattore di apertura della porta **1**;
- a veicolo fermo, aprendo l'interno di una porta anteriore.

**Nota:** se una porta viene aperta/chiusa, questa si bloccherà di nuovo automaticamente quando il vei-

colo raggiunge la velocità di circa 10 km/h.

### Attivazione/disattivazione della funzione

**Per attivare:** a veicolo fermo e con motore acceso, premere il contattore **1** per almeno cinque secondi, finché non viene prodotto un segnale acustico.

**Per disattivare:** a veicolo fermo e con motore acceso, premere il contattore **1** per almeno cinque secondi, finché non vengono prodotti due segnali acustici.

La funzione può essere attivata e disattivata tramite lo schermo multimediale → **141** (a seconda del veicolo).

### anomalie di funzionamento

Se si rileva un guasto operativo (nessuna chiusura automatica, mancata accensione della spia del contattore **1** alla chiusura delle porte e del bagagliaio e così via), assicurarsi che la chiusura automatica non sia stata disattivata per errore e controllare tutte le parti apribili siano state chiuse in modo corretto. Se sono chiuse correttamente, consultate la Rete del marchio.

## PORTE E PARTI APRIBILI



### Responsabilità del conducente

Se decidete di viaggiare a porte bloccate, tenete conto che ciò può rendere più difficile l'accesso dei soccorritori nell'abitacolo in caso d'emergenza.

### Bagagliaio

### Apertura/Chiusura

### Apertura



Premere il pulsante **1** e aprire il portellone del bagagliaio.

### Chiusura

Abbassate lo sportello del bagagliaio aiutandovi inizialmente, a seconda del veicolo, con la maniglia interna.



**Non utilizzare mai i montanti per chiudere la porta del bagagliaio.**

### Apertura manuale dall'interno



Qualora il bagagliaio non si apra, è possibile sbloccarlo manualmente dall'interno:

- accedere al bagagliaio ribaltando gli schienali del sedile unico posteriore;
- inserire un cacciavite piatto o un attrezzo simile nella leva di rilascio di emergenza **2** e farlo scorrere verso sinistra, come mostrato nella figura;
- spingere lo sportello del bagagliaio per aprirlo.



Il fissaggio di un qualsiasi tipo di portapacchi (portabici, portaoggetti del bagagliaio e così via) sul portello del bagagliaio è vietato. Per l'installazione di un portapacchi sul veicolo, rivolgersi a un Rappresentante del marchio.

2

## PORTE E PARTI APRIBILI

### Vano per cavi di carica

2



A seconda del veicolo, questo vassoio è destinato a contenere i cavi di ricarica. Il carico massimo consentito per vassoio è di 10 kg.

Per accedervi aprire il bagagliaio, quindi sollevare il tappetino del bagagliaio agendo sulla maniglia 3.



Se vi sono acqua nel vano dei cavi di carica, tracce di corrosione o di corpi estranei nel connettore del cavo di carica o nella presa di carica del veicolo, non effettuare la ricarica del veicolo.

#### **Rischio d'incendio.**

Prestare attenzione al cavo: non calpestarlo, non immergerlo in acqua, non sottoporlo a forze di trazione e fare in modo che non subisca urti. Controllare e pulire regolarmente il vano di conservazione.

### Ripiano posteriore



Per rimuoverlo:

## PORTE E PARTI APRIBILI

- abbassate gli appoggiatesta posteriori;
- staccate i due cavi di sospensione **4**;
- sollevate il ripiano **5** per sganciarlo;



Massa massima sul ripiano posteriore: 2 kg ripartiti uniformemente.

- spingete il ripiano **5** verso l'interno e ruotatelo;
- tirate il ripiano verso di voi.

Per rimontarlo, procedete analogamente, effettuando in senso inverso le operazioni precedenti.



Non appoggiate alcun oggetto, soprattutto se pesante, sul ripiano.

In caso di una frenata brusca o d'incidente potrebbe mettere a rischio l'incolumità degli occupanti del veicolo.

## NEI POSTI ANTERIORI

### Appoggiatesta anteriore

#### 2 Per togliere l'appoggiatesta

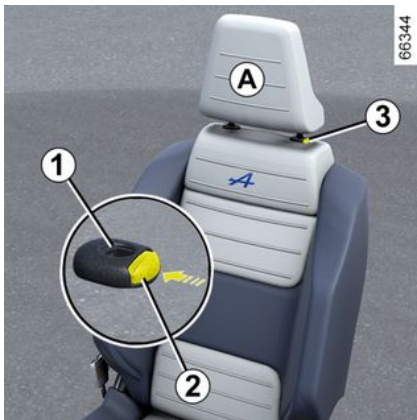

Tirare il poggiatesta verso l'alto fino all'altezza desiderata. Verificare il corretto bloccaggio.

#### Per abbassare l'appoggiatesta

Premere il pulsante **2** e abbassare il poggiatesta fino all'altezza desiderata. Verificate il corretto bloccaggio.

#### Per togliere il poggiatesta

Sollevatelo nella posizione più alta (reclinate lo schienale all'indietro).

Premere il pulsante **2** e sollevare il poggiatesta per rilasciarlo.

#### Per rimettere il poggiatesta

Verificare che le aste del poggiatesta siano pulite **3**.

Inserire le aste del poggiatesta nei fori **1** (reclinare lo schienale all'indietro). Abbassare il poggiatesta finché non scatta in posizione, quindi premere il pulsante **2** per regolarlo all'altezza desiderata. Verificare il corretto bloccaggio di ogni asta **3** sullo schienale del sedile.

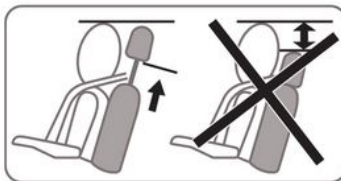

L'appoggiatesta è un elemento di sicurezza, accertatevi che sia installato e correttamente posizionato: la parte alta dell'appoggiatesta deve essere il più vicino possibile all'estremità della testa. La distanza tra la testa e la sezione **A** deve essere minima.

61287

## NEI POSTI ANTERIORI

### Nei posti anteriori

#### Sedili anteriori a comandi manuali

#### Per avanzare o indietreggiare il sedile



Sollevare la maniglia **1** per sbloccarla. Dopo aver scelto la posizione, rilasciate la maniglia ed assicuratevi del corretto bloccaggio.

#### Regolare il sedile del conducente a livello lombare

Premere il contattore **2** in avanti o all'indietro per regolare il supporto lombare.

#### Per rialzare o abbassare la seduta

Spostare la leva **3** tutte le volte necessarie verso l'alto o verso il basso.

#### Per inclinare lo schienale

Sollevare la maniglia **4** il più possibile e inclinare lo schienale nella posizione desiderata. Dopo aver scelto la posizione, rilasciate la maniglia ed assicuratevi del corretto bloccaggio.



Dopo avere effettuato le regolazioni, assicurarsi che gli schienali siano correttamente bloccati in posizione.



Per motivi di sicurezza, eseguire queste operazioni a veicolo fermo.

Per non limitare l'azione delle cinture di sicurezza, vi consigliamo di non inclinare eccessivamente indietro lo schienale del sedile.

Sul pianale del posto guida non deve trovarsi alcun oggetto in quanto, in caso di frenata brusca, rischierebbe di scivolare sotto la pedaliera impedendone l'uso.

## NEI POSTI ANTERIORI

### Sedili termici



A seconda del veicolo, con l'accensione inserita è possibile attivare i sedili riscaldati tramite lo schermo multimediale **5**:

- premendo il pittogramma  sul sedile desiderato per la prima volta si attiva il sistema di riscaldamento alla massima potenza. Tre spie luminose integrate nel contattore si accendono;
- una seconda pressione riduce il riscaldamento a media potenza. Due spie luminose integrate si accendono;
- una terza pressione riduce il riscaldamento alla minima potenza.

Una spia luminosa integrata si accende;  
- una quarta pressione spegne il riscaldamento.

Per evitare inutili consumi energetici, il sedile riscaldato lato passeggero può essere disattivato automaticamente in assenza di un occupante.

### Funzione "Preferiti"



A seconda del veicolo, premendo il comando al volante **6** è possibile attivare i sedili riscaldati in base alle impostazioni di utilizzo dell'utente memorizzate e definite in precedenza.

Per maggiori informazioni sulla programmazione di questa funzione, consultare le istruzioni multimediali.

## POSTI POSTERIORI

### Appoggiatesta posteriore

#### Posizione d'impiego

Sollevare l'appoggiatesta completamente fino al bloccaggio. Verificate il corretto bloccaggio.

#### Per togliere il poggiatesta



Inclinare in avanti il sedile, sollevare il poggiatesta il più possibile, quindi premere il pulsante **1** e rimuovere il poggiatesta.

#### Per rimettere il poggiatesta

Inclinare in avanti il sedile, quindi inserire le aste nei fori, spingere il

poggiatesta fino a bloccarlo per utilizzarlo in posizione alta. Verificate il corretto bloccaggio.

#### Posizione ribaltabile del poggiatesta **2**



Premere il tasto **1** e abbassare completamente l'appoggiatesta.

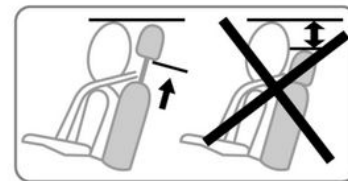

**La posizione dell'appoggiatesta completamente abbassato è una posizione riposta:** non deve essere adottata quando un passeggero è seduto.



L'appoggiatesta è un elemento di sicurezza, verificatene la presenza ed il corretto collocamento.

## POSTI POSTERIORI

### Sedile unico posteriore: funzionalità

2

#### Funzionalità



#### Per ribaltare lo schienale

Verificate che i sedili anteriori siano sufficientemente avanzati.

Prima di ribaltare uno schienale, abbassare il più possibile i poggiatesta.

Prima di ribaltare qualsiasi sedile posteriore laterale, **allacciare la fibbia della cintura** del sedile interessato nel modulo corrispondente.

Ciò consente di evitare che la cintura di sicurezza resti intrappolata

quando il sedile viene rimesso in posizione per l'uso.

In ogni caso, verificate che le cinture di sicurezza funzionino correttamente.

Tirate la cinghia **1** e abbassate lo schienale **A**.

**Nota:** per motivi di sicurezza, lo schienale **A** è dotato di un sistema di ritenuta. Si potrebbe riscontrare resistenza durante l'utilizzo.

**Per rimontare lo schienale**, procedete in senso contrario.

Sollevare lo schienale fino al relativo bloccaggio.

Fare attenzione a non bloccare la cintura di sicurezza tra lo schienale e il ripiano.

Controllare che le cinture di sicurezza funzionino correttamente.



Quando si spostano i sedili posteriori, verificare che i punti di fissaggio siano liberi (parti del corpo, animali, ghiaia, panni, giocattoli e così via).



Quando risollevate lo schienale, abbiate cura di verificarne il corretto fissaggio.

**Qualora utilizzate delle fodere dei sedili**, controllate che non impediscano il bloccaggio dello schienale.

Posizionate correttamente le cinture.

Riposizionare i poggiatesta.



La configurazione sedile unico a due posti con lo schienale piccolo **A** ripiegato impedisce l'uso del sedile centrale data l'impossibilità di agganciare la cintura di sicurezza (fermi della cintura di sicurezza non accessibili).

# CINTURE DI SICUREZZA

## Introduzione

Per evidenti ragioni di sicurezza, allacciate la vostra cintura per qualsiasi spostamento. Inoltre, dovrete conformarvi alle leggi del paese in cui vi trovate.

**Prima di accendere il motore, regolate innanzitutto la posizione di guida, poi, per tutti i passeggeri, regolate le cinture di sicurezza per ottenere la migliore protezione possibile.**

## Cinture di sicurezza

### Regolazione della posizione di guida

- **Posizionarsi correttamente sulla seduta** (dopo avere tolto il cappotto, la giacca e così via). È fondamentale per garantire che la schiena sia posizionata correttamente;
- **Regolate la posizione del sedile in funzione della pedaliera.** La posizione del vostro sedile deve essere tale da consentirvi di premere a fondo i pedali. Lo schienale deve essere inclinato in modo che le braccia rimangano leggermente piegate;

- **regolate la posizione dell'appoggiatesta.** Per la massima sicurezza, la distanza tra la testa e l'appoggiatesta deve essere minima;
- **regolate l'altezza della seduta.** Questa regolazione permette di ottimizzare la visibilità;
- **regolate la posizione del volante.**



Per una piena efficacia delle cinture di sicurezza posteriori, assicurarsi che il sedile unico posteriore ➔ **82** sia correttamente bloccato in posizione.



Le cinture di sicurezza non regolate o attorcigliate possono provocare lesioni in caso d'incidente.

Utilizzate una cintura di sicurezza per una sola persona, un bambino o un adulto. Anche le donne incinte devono allacciare la cintura. In tal caso, verificate che la cintura del bacino non eserciti una pressione rilevante sul basso ventre, senza tuttavia creare un gioco eccessivo.

## CINTURE DI SICUREZZA

### Regolazione delle cinture di sicurezza

2



Per garantire la corretta regolazione e il corretto posizionamento delle cinture di sicurezza su tutti i sedili:

- regolare i sedili (posizione del sedile e inclinazione dello schienale, se possibile);
- appoggiarsi bene allo schienale;
- avvicinare il più possibile la cinghia della spalla **1** alla base del collo senza appoggiarla (se necessario, regolare l'altezza della cintura di sicurezza, se possibile) e assicurarsi che la tracolla **1** sia a contatto con la spalla;

- posizionare la cintura addominale **2** in modo che sia piatta sulle cosce e contro il bacino.

La cintura deve aderire il più direttamente possibile al corpo. Evitare ad esempio di indossare indumenti pesanti o tenere oggetti ingombranti sotto la cintura.

### Bloccaggio

Svolgere la cintura **lentamente e senza strappi** e assicurarsi di bloccare la fibbia **3** nel modulo di bloccaggio **5** (controllare che sia ben agganciata tirando la fibbia **3**).

In caso di bloccaggio, tornate indietro e svolgetela di nuovo.

Se la cintura di sicurezza è completamente bloccata, tirarla fermamente e in modo uniforme e srotolarne circa 3 cm. Lasciare che si riavvolga normalmente prima di svolgerla di nuovo.

Se il problema persiste, rivolgetevi alla Rete del marchio.

### Sbloccaggio

Premere il pulsante **4** per riavvolgere la cintura. Accompararla.



### Spia di avvertenza cinture di sicurezza non allacciate

Questa spia viene visualizzata sul display centrale **A** all'inserimento dell'accensione del veicolo e se la cintura del conducente e/o del passeggero anteriore e/o posteriore (se il sedile del passeggero è occupato) non è allacciata.



## CINTURE DI SICUREZZA

### Promemoria cintura di sicurezza anteriore non allacciata



Con le porte chiuse, il simbolo **6** viene visualizzato sul quadro della strumentazione per circa 60 secondi all'inserimento dell'accensione del veicolo. Il conducente viene informato circa lo stato di allacciamento di ciascuna cintura di sicurezza anteriore:

- le porte vengono aperte durante la marcia (velocità del veicolo superiore allo zero);
- una cintura di sicurezza anteriore è allacciata/non allacciata.

#### Comprensione dei simboli **6**:

- simbolo in verde: cintura di sicurezza allacciata;

- simbolo in rosso: il sedile è occupato e la cintura di sicurezza non è allacciata;
- simbolo in grigio: sedile non occupato.

Con le porte chiuse, la spia  viene visualizzata sul display centrale all'inserimento del contatto e se la cintura di sicurezza del conducente e/o del passeggero anteriore (se il sedile del passeggero è occupato) non è allacciata.

Quando la velocità del veicolo è inferiore a circa 20 km/h, la spia



viene visualizzata sul display centrale se un sedile anteriore è occupato e la cintura di sicurezza non è allacciata.

Per circa 60 secondi viene anche visualizzato il simbolo **6** ogni volta che si allaccia o si slaccia una delle cinture di sicurezza anteriori.

Quando la velocità del veicolo supera i 20 km/h circa, se una delle cinture di sicurezza anteriori non è allacciata o si slaccia durante il viaggio:

- la spia  lampeggia sul display centrale;

e

- viene emesso un segnale acustico per circa 120 secondi;
- e

- il simbolo **6** viene visualizzato per circa 180 secondi e il simbolo del sedile interessato viene visualizzato in rosso.

Verificare sempre che le cinture di sicurezza dei passeggeri anteriori siano allacciate correttamente e che il numero delle cinture di sicurezza indicate come allacciate corrisponda al numero dei sedili anteriori occupati.

**Nota:** un oggetto posato sul sedile passeggero può azionare in alcuni casi la spia di allarme.

### Allarme di cintura posteriore non allacciata

Con le porte chiuse, il simbolo **6** viene visualizzato sul quadro della strumentazione per circa 60 secondi all'inserimento dell'accensione del veicolo. Il conducente viene informato circa lo stato di allacciamento di ciascuna cintura di sicurezza posteriore:

- le porte vengono aperte durante la marcia (velocità del veicolo superiore allo zero);
- una cintura di sicurezza anteriore è allacciata/non allacciata.

## CINTURE DI SICUREZZA

### Comprensione dei simboli 6:

- simbolo in verde: cintura di sicurezza allacciata;
- simbolo in rosso: il sedile è occupato e la cintura di sicurezza non è allacciata;
- indicatore grigio: posto non occupato (a seconda del veicolo).

A seconda del veicolo, con le porte

chiuse, la spia  viene visualizzata sul display centrale anche all'inserimento dell'accensione, se un sedile posteriore è occupato e la cintura di sicurezza non è allacciata

Quando la velocità del veicolo è inferiore a circa 20 km/h, la spia

 viene visualizzata sul display centrale quando una cintura di sicurezza posteriore non è allacciata.

Per circa 60 secondi viene anche visualizzato il simbolo 6 ogni volta che si allaccia o si slaccia una delle cinture di sicurezza posteriori.

Quando la velocità del veicolo raggiunge o supera i 20 km/h circa, se una delle cinture di sicurezza posteriori non è allacciata o si slaccia durante il viaggio:

- la spia  lampeggia sul display centrale;

e

- viene emesso un segnale acustico per circa 30 - 120 secondi (a seconda della versione);

e

- il simbolo 6 viene visualizzato per circa 60 secondi o, a seconda del veicolo, per circa 180 secondi e il simbolo del sedile interessato diventa rosso.

Verificare sempre che le cinture dei passeggeri sui sedili posteriori siano allacciate correttamente e che il numero delle cinture di sicurezza indicate corrisponda al numero dei sedili posteriori occupati.

**Nota:** un oggetto posato su una seduta passeggero posteriore può azionare in alcuni casi la spia di allarme.

## Cinture posteriori

### Cinture di sicurezza posteriori laterali 7

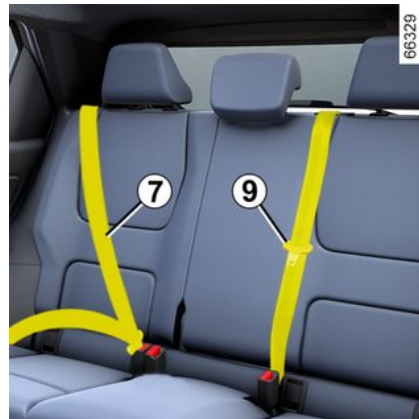

Il bloccaggio, lo sbloccaggio e la regolazione si effettuano nello stesso modo delle cinture anteriori.



Verificate la corretta posizione e il funzionamento delle cinture di sicurezza posteriori dopo aver agito sul sedile unico posteriore.

## CINTURE DI SICUREZZA

### Cintura di sicurezza posteriore centrale **8**

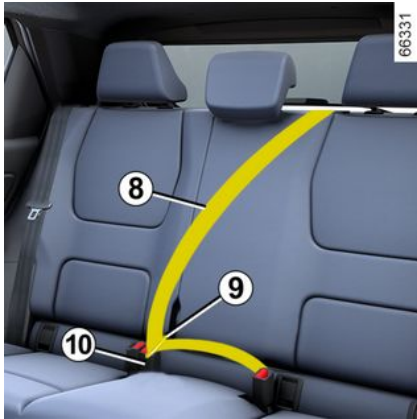

Svolgere lentamente la cinghia **8**.  
Agganciare la fibbia scorrevole **9**  
nel fermo della cintura di sicurezza centrale **10**.

# CINTURE DI SICUREZZA

## Avvertenze

**2** Le informazioni che seguono riguardano le cinture anteriori e posteriori del veicolo.



- Non devono essere apportate modifiche a nessuno degli elementi del sistema di sicurezza originale: cinture, sedili e relativi fissaggi. Per casi particolari (ad es.: montaggio di un seggiolino per bambini), rivolgersi alla Rete del marchio.

- Non utilizzare nulla che possa creare gioco nelle cinghie (ad esempio mollette per panni, fermagli, ecc.), in quanto una cintura di sicurezza non tesa potrebbe causare lesioni in caso di incidente.
- Non fate mai passare la cintura a bandoliera sotto il braccio o dietro la schiena.
- Non utilizzare mai la stessa cintura per più di una persona e non allacciare mai un neonato o un bambino che si tiene in braccio con la propria cintura.
- La cintura non deve essere attorcigliata.
- Dopo un incidente, fate controllare le cinture e, se necessario, sostituitele. Inoltre, fate sostituire le cinture se dovessero presentare qualsiasi segno di usura o deterioramento.
- Durante il rimontaggio del sedile unico posteriore, accertarsi che le cinture di sicurezza e le fibbie siano posizionate correttamente affinché possano essere utilizzate normalmente.
- Verificate che la staffa della cintura sia inserita nel modulo appropriato.
- Fate attenzione a non inserire oggetti nella zona del dispositivo di bloccaggio della cintura che potrebbero comprometterne il corretto funzionamento.
- Assicuratevi di aver ben posizionato il dispositivo di bloccaggio (non deve essere coperto, schiacciato o appiattito da persone o oggetti).

## DISPOSITIVI DI SICUREZZA ADDIZIONALI

### Dispositivi complementari alle cinture di sicurezza anteriori

#### Introduzione

Includono:

- **pretensionatori dell'avvolgitore della cintura di sicurezza;**
- **pretensionatori della cintura ventrale;**
- **limitatori di sforzo del torace;**
- **airbags conducente e passeggero anteriore.**

Questi sistemi sono studiati per funzionare separatamente o contemporaneamente nel caso di urti frontali.

A seconda della violenza dell'urto, il sistema può:

- bloccare la cintura di sicurezza;
- il pretensionatore dell'avvolgitore della cintura di sicurezza, attivato per tendere la cintura;
- il pretensionatore della cintura ventrale per posizionare il conducente sul proprio sedile;
- parte anteriore airbag

#### Pretensionatori

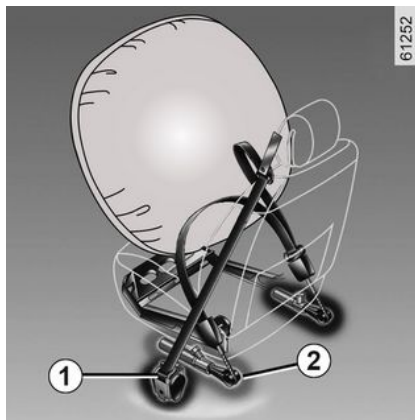

I pretensionatori servono a fare aderire la cintura al corpo dell'occupante del sedile, aumentando l'efficacia della cintura stessa.

Con contatto inserito, quando si verifica uno scontro frontale, in funzione della violenza della collisione, il sistema può azionare:

- il pretensionatore dell'avvolgitore della cintura di sicurezza **1** che tira indietro immediatamente la cintura;
- il pretensionatore dell'avvolgitore della cintura ventrale **2** sui sedili anteriori.



- Dopo ogni incidente, fate controllare l'insieme dei dispositivi di sicurezza.

- Qualsiasi intervento sul sistema (pretensionatori, airbags, moduli elettronici, cabling) e i componenti del sistema o il riutilizzo su un altro veicolo, anche identico, è rigorosamente vietato.

- Per evitare azionamenti accidentali che possono provocare danni, soltanto il personale qualificato della Rete del marchio è abilitato ad intervenire su airbags.

- Il controllo delle caratteristiche elettriche del dispositivo d'innescio deve essere effettuato esclusivamente da personale con una preparazione specifica, che utilizzi attrezzi adatti.

## DISPOSITIVI DI SICUREZZA ADDIZIONALI

2

- Al momento della rottamazione del veicolo, rivolgetevi alla Rete del marchio per l'eliminazione del prefensionatore e dei airbags generatori di gas.

### Limitatore di sforzo

A partire da un certo grado di violenza dell'urto, questo meccanismo scatta per limitare ad un livello sopportabile l'azione della cintura sul corpo.

### Airbag frontali conducente e passeggero

Sono installati in corrispondenza dei posti anteriori del conducente e del passeggero.



Un simbolo sulla parte inferiore del parabrezza indica la presenza di questo equipaggiamento (a seconda del veicolo).

Ogni sistema airbag è costituito da:

- un airbag ed il relativo generatore di gas installati nel volante per il conducente e nel cruscotto per il passeggero anteriore;
- un modulo elettronico di controllo del sistema che comanda il di-

positivo elettrico d'innesco del generatore di gas;

- i sensori remoti;
- spie di controllo, visualizzate sulla console del tetto **3**:

-  accesa, passeggero airbag attivato;
-  accesa, passeggero airbag Disabilitato.



Il sistema airbag utilizza un principio pirotecnico. Questo spiega il fatto che alla sua apertura, produce calore, libera fumo (il che non sta ad indicare un principio di incendio) e genera un rumore di detonazione. L'azionamento dell'airbag, che deve essere immediato, può provocare lesioni cutanee o può avere altri inconvenienti



Funzionamento

## DISPOSITIVI DI SICUREZZA ADDIZIONALI

Il sistema funziona solamente dopo l'inserimento del contatto del veicolo.

In caso di urto violento di tipo frontale, gli airbags si gonfiano rapidamente, permettendo in tal modo di assorbire la violenza dell'urto della testa e del torace del conducente contro il volante e del passeggero contro il cruscotto. Gli airbag si sgonfiano immediatamente in modo da non impedire in alcun modo l'uscita dei passeggeri dal veicolo.

### anomalie di funzionamento



Questa spia si accende all'avviamento del motore per poi spegnersi dopo circa 65 secondi.

Se la spia non si accende quando viene inserito il contatto o se resta accesa, viene indicato un guasto del sistema.

Consultate al più presto un Rappresentante del marchio;

Qualsiasi ritardo nel farlo può compromettere l'efficacia della protezione.

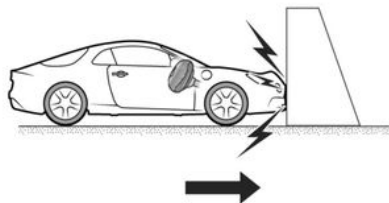

**I seguenti casi attivano i pretensionatori o airbags.**

**In caso di urto frontale contro una superficie rigida (non deformabile) ad una velocità d'impatto uguale o superiore a 25 km/h.**

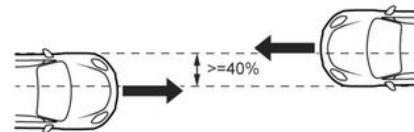

**In caso di impatto frontale con un altro veicolo di categoria equivalente o superiore, con area d'impatto uguale o superiore al 40%, in cui la velocità di entrambi i veicoli sia uguale o superiore a 40 km/h.**

## DISPOSITIVI DI SICUREZZA ADDIZIONALI

2

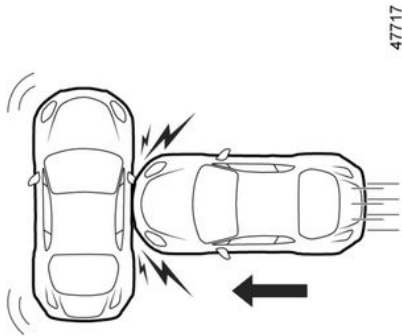

In caso di urto laterale con un altro veicolo di categoria equivalente o superiore, ad una velocità d'impatto uguale o superiore a 50 km/h.



I pretensionatori o airbags possono essere attivati dalle seguenti condizioni:

- un impatto sotto il veicolo (ad esempio cordolo del marciapiede);
- buche nel manto stradale;
- una caduta o una brusca frenata;
- pietre;
- ...

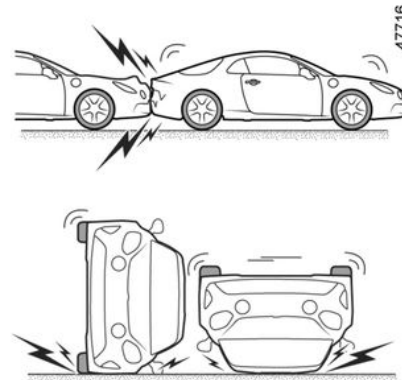

I pretensionatori o airbags non possono essere attivati dalle seguenti condizioni:

- un urto posteriore, a prescindere dall'entità;
- ribaltamento del veicolo;

## DISPOSITIVI DI SICUREZZA ADDIZIONALI

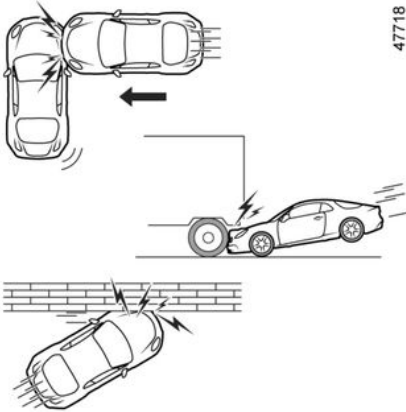

- un urto laterale che interessa la parte anteriore o posteriore del veicolo;
- urto frontale, sotto la sponda di un camion;
- urto frontale contro un ostacolo appuntito;
- ...

**Tutte le avvertenze che seguono sono volte a non ostacolare il gonfiaggio dell'airbag e ad evitare il verificarsi di gravi lesioni dirette dovute alla proiezione di oggetti al momento della sua apertura.**

# DISPOSITIVI DI SICUREZZA ADDIZIONALI

## Avvertenze

2



### Avvertenze relative al conducente airbag

- Non modificare il volante o il cuscino.
- Non coprire in nessun caso il cuscino del volante.
- Non fissare alcun oggetto (spillette, logo, orologio, supporto del telefono, ...) al cuscino del volante.
- È vietato smontare il volante (tranne se tale operazione viene svolta dal personale qualificato della Rete del marchio).
- Non avvicinare eccessivamente il sedile al volante durante la guida: assumere una posizione corretta in modo che le braccia siano leggermente piegate (vedere "Regolazione della posizione di guida" → 83). Tale posizione assicurerà una distanza sufficiente al dispiegamento e la piena efficacia dell'airbag.

### Avvertenze in relazione al passeggero airbag

- **È vietato montare coprisedili sui sedili anteriori in quanto ciò potrebbe pregiudicare il funzionamento dell'airbag passeggero.**
- Non incollare né fissare alcun oggetto (spillette, logo, orologio, supporto del telefono, ecc.) sul cruscotto o nella zona dell'airbag.
- Non frapponete oggetti (animali, ombrello, bastone, scatole, ...) tra il cruscotto e il passeggero.
- Non appoggiate i piedi sul cruscotto o sul sedile, in quanto queste posizioni possono provocare gravi lesioni. In generale, tenete lontana dal cruscotto ogni parte del corpo (ginocchia, mani, testa...).

## DISPOSITIVI DI SICUREZZA ADDIZIONALI

### Dispositivi complementari alla cintura posteriore

#### Introduzione

Includono:

- **pretensionatori dell'avvolgitore della cintura di sicurezza laterale;**
- **limitatori di sforzo del torace.**

Questi sistemi sono studiati per funzionare separatamente o contemporaneamente nel caso di urti frontali.

A seconda della violenza dell'urto, il sistema può:

- bloccare la cintura di sicurezza;
- il pretensionatore dell'avvolgitore della cintura di sicurezza (che si attiva per tendere la cintura).

#### Limitatore di sforzo

A partire da un certo grado di violenza dell'urto, questo meccanismo scatta per limitare ad un livello sopportabile l'azione della cintura sul corpo.

### Pretensionatori delle cinture di sicurezza laterali

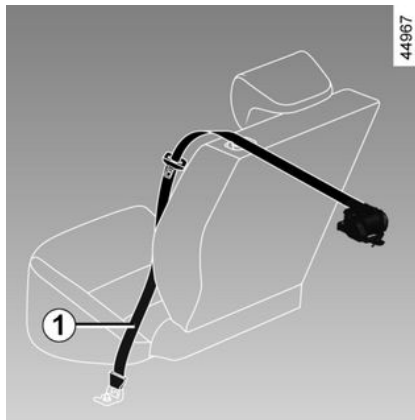

I pretensionatori servono a fare aderire la cintura al corpo dell'occupante del sedile, aumentando l'efficacia della cintura stessa.

Con contatto inserito, in caso di urto frontale violento e a seconda dell'entità dell'urto, il sistema può attivare il pretensionatore dell'avvolgitore della cintura di sicurezza **1** che ritrae immediatamente la cintura.



- Dopo ogni incidente, fate controllare l'insieme dei dispositivi

di sicurezza.

- Qualsiasi intervento sul sistema (pretensionatori, airbags, moduli elettronici, cabling) e i componenti del sistema o il riutilizzo su un altro veicolo, anche identico, è rigorosamente vietato.

- Per evitare azionamenti accidentali che possono provocare danni, soltanto il personale qualificato della Rete del marchio è abilitato ad intervenire su airbags.

- Il controllo delle caratteristiche elettriche del dispositivo d'innescio deve essere effettuato esclusivamente da personale con una preparazione specifica, che utilizzi attrezzi adatti.

## DISPOSITIVI DI SICUREZZA ADDIZIONALI

2

- Al momento della rottamazione del veicolo, rivolgetevi alla Rete del marchio per l'eliminazione del prefensionatore e dei airbags generatori di gas.

### Dispositivi di protezione laterale

#### Airbag laterale

Questo airbag è montato nei sedili anteriori e si gonfia sul lato del sedile (lato portiera) al fine di proteggere gli occupanti in caso di urto laterale violento.

#### Airbag a fendina

Si tratta di airbag inseriti ai lati nella parte superiore del veicolo, che si dispiegano lungo i vetri laterali delle porte anteriori e posteriori per proteggere i passeggeri in caso di urti laterali violenti.

# DISPOSITIVI DI SICUREZZA ADDIZIONALI

## Avvertenze



### **Avvertenza relativa all'airbag laterale airbag**

**- È vietato montare coprisedili sui sedili anteriori in quanto ciò potrebbe pregiudicare il funzionamento dell'airbag passeggero.**

- Non mettere alcun accessorio o oggetto né un animale tra lo schienale, la portiera ed i rivestimenti interni. Non coprire lo schienale del sedile con oggetti come vestiti o accessori. Ciò potrebbe impedire il corretto funzionamento dell'airbag o provocare lesioni al momento dell'azionamento dell'airbag.
- Qualsiasi smontaggio o modifica del sedile e dei rivestimenti interni è proibito, tranne da parte del personale qualificato della Rete del marchio.
- L'airbags si attiva attraverso le fessure degli schienali dei sedili anteriori (lato portiera e lato consolle centrale): non inserire mai oggetti in queste fessure.

# DISPOSITIVI DI SICUREZZA ADDIZIONALI

## Avvertenze

2

Tutte le avvertenze che seguono sono volte a non ostacolare il gonfiaggio dell'airbag e ad evitare il verificarsi di gravi lesioni dirette dovute alla proiezione di oggetti al momento della sua apertura.



L'airbag è concepito per completare l'azione della cintura di sicurezza. Sia l'airbag e la cintura di sicurezza sono parti integranti dello stesso sistema di protezione. Occorre quindi tassativamente indossare sempre la cintura di sicurezza. Il mancato utilizzo della cintura di sicurezza espone gli occupanti al rischio di gravi lesioni in caso di incidente. Ciò può inoltre aggravare i rischi di possibili lesioni della pelle, per via dell'apertura dell'airbag stesso.

L'azionamento dei pretensionatori e degli airbags in caso di ribaltamento del veicolo o urto violento posteriore non è sistematico. Gli urti sotto il veicolo, quali urti contro i marciapiedi, fori nel manto stradale, pietre... possono provocare l'azionamento di questi sistemi.

- Operazioni e modifiche del sistema airbag completo (airbags, pretensionatori, unità centrale, cablaggi della cintura, ecc.), sono **rigorosamente vietati** (eccetto per il personale qualificato della rete).
- Per preservare il corretto funzionamento ed evitare l'azionamento accidentale del sistema con il rischio di lesioni conseguenti, soltanto il personale qualificato della Rete del marchio è abilitato ad intervenire sul airbag medesimo.
- Per motivi di sicurezza, far controllare il sistema airbag se il veicolo è stato coinvolto in un incidente, se è stato rubato o in caso di effrazione.
- Al momento della vendita o del prestito del veicolo, informare il nuovo acquirente di queste condizioni al momento della consegna del presente manuale d'uso del veicolo.
- Al momento della rottamazione del veicolo, rivolgetevi ad un Rappresentante del marchio per l'eliminazione del generatore (o dei generatori) di gas.

# SICUREZZA DEI BAMBINI

## Informazioni generali

### Trasporto di bambini

Conformatevi alle leggi del paese in cui vi trovate.

Il bambino, come un qualsiasi adulto, deve essere seduto correttamente e allacciato indipendentemente dal tragitto. Voi siete responsabili dei bambini che trasportate.

Il bambino non è un adulto in miniatura. È esposto a rischi di lesioni specifici, poiché la sua struttura muscolare e ossea è in piena crescita. Per il suo trasporto, il solo utilizzo della cintura di sicurezza non è adeguato. Utilizzate un seggiolino per bambini omologato e assicuratevi di adoperarlo correttamente.



Per impedire l'apertura delle portiere, utilizzare la funzione "Sicurezza bambini" → 69.



Una collisione a 50 km/h equivale a una caduta da 10 metri di altezza.

Non assicurare un bambino con le cinture equivale a lasciarlo giocare su un balcone al quarto piano senza ringhiera!

Non tenete mai un bambino in braccio.

In caso di incidente, non lo tratterrete anche se avete la cintura allacciata.

Se il vostro veicolo è stato coinvolto in un incidente stradale, sostituite il seggiolino per bambini e fate verificare le cinture e gli ancoraggi ISO-FIX.



**Responsabilità del conducente durante le manovre di parcheggio o arresto del veicolo**

Non lasciate mai il vostro veicolo incustodito, lasciando all'interno la chiave e un bambino o un animale, anche per un breve lasso di tempo. Infatti, questi potrebbe mettere a rischio la propria incolumità o quella di altre persone avviando il motore, azionando degli equipaggiamenti come ad esempio gli alzacristalli o addirittura bloccare le porte... Inoltre con tempo caldo e/o soleggiato la temperatura interna dell'abitacolo aumenta molto rapidamente.

**RISCHIO DI MORTE O DI GRAVI LESIONI.**

### Utilizzo di un seggiolino per bambini

Il livello di protezione offerto dal seggiolino per bambini dipende dalla sua capacità a trattenere il bambino e dalla sua installazione

## SICUREZZA DEI BAMBINI

2

L'installazione non corretta compromette la protezione del bambino in caso di frenata brusca o di urto

Prima di acquistare un seggiolino per bambini, verificate che sia conforme alla normativa del paese in cui vi trovate e che si monti sul vostro veicolo. Consultate un Rappresentante del marchio in modo da conoscere i seggiolini raccomandati per il vostro veicolo.

Le normative sul trasporto di bambini variano in base al Paese. L'uso di un seggiolino durante il trasporto dipende dall'età e/o dalle dimensioni e/o dal peso del bambino.

Per i bambini che non necessitano di essere trasportati nel seggiolino, assicurarsi che la cintura di sicurezza sia regolata e allacciata correttamente.

In tutti i casi, dovete conformarvi alle normative del paese in cui vi trovate.

Prima di montare un seggiolino per bambini, leggete il libretto e rispettate le istruzioni. In caso di difficoltà durante l'installazione, contattate il fabbricante dell'equipaggiamento. Conservate il libretto con il seggiolino.



Mostrate l'esempio allacciando la vostra cintura ed insegnate al vostro bambino:

- per allacciare correttamente la cintura;
- a salire e scendere dal lato opposto al traffico.

Non utilizzate seggiolini per bambini d'occasione o sprovvisti del libretto di istruzioni. Abbiate cura che nessun oggetto, nel seggiolino o in prossimità, impedisca la sua installazione.



Non lasciate mai un bambino da solo nel veicolo.

Assicuratevi che il vostro bambino indossi sempre la cintura e che questa sia correttamente regolata. Non indossare abiti voluminosi che potrebbero allentare le cinture  
→ 83.

Non permettete ai bambini di sporgere la testa o le braccia dal finestrino.

Verificate che il bambino conservi una postura corretta durante tutto il viaggio, specialmente quando dorme.

## SICUREZZA DEI BAMBINI

### Scelta di un seggiolino per bambini

#### Seggiolini per bambini rivolti in senso contrario alla marcia



La testa del bambino è, in proporzione, più pesante di quella dell'adulto ed il suo collo è molto fragile. Trasportate il bambino il più a lungo possibile in questa posizione (fino all'età di almeno 2 anni). Essa sostiene la testa ed il collo.

Scegliete un seggiolino avvolgente per una migliore protezione laterale e sostituitelo quando la testa del bambino lo supera.

#### Seggiolini per bambini rivolti in senso di marcia



I bambini fino a 4 anni o con peso fino a 18 kg possono viaggiare su un seggiolino rivolto nel senso di marcia. Il seggiolino deve essere scelto in base alla grandezza del bambino. Testa e addome sono le parti del corpo che devono essere maggiormente protette. Un seggiolino per bambini rivolto verso il senso di marcia e saldamente fissato al veicolo riduce i rischi di urto della testa. Spostate il bambino su un seggiolino rivolto verso il senso di marcia con cintura appena le dimensioni lo permettono.

Per una migliore protezione laterale, scegliete un seggiolino avvolgente.

#### Rialzi



A partire da 15 kg o 4 anni il bambino può viaggiare su un rialzo che permette di adattare la cintura di sicurezza alla sua morfologia. La seduta del rialzo deve essere dotata di guide che posizionano la cintura sulle cosce del bambino e non sul ventre. Lo schienale regolabile in altezza e dotato di una guida della cintura è raccomandato per posizionare la cintura al centro della spalla. Essa non deve mai trovarsi sul collo o sul braccio.

## SICUREZZA DEI BAMBINI

Per una migliore protezione laterale, scegliete un seggiolino avvolgente.

2



Elenco dei dispositivi di ritenuta raccomandati dal produttore per i bambini:



### scelta del fissaggio del seggiolino per bambini

Sono disponibili due sistemi di fissaggio dei seggiolini per bambini: la cintura di sicurezza o il sistema ISOFIX.

### Fissaggio mediante cintura

La cintura di sicurezza deve essere regolata per assicurarne la funzione in caso di frenata brusca o di urto.

Rispettate il percorso della cintura indicato dal fabbricante del seggiolino per bambini.

Verificate sempre che la cintura di sicurezza sia allacciata tirandola poi tendendola al massimo premendo il seggiolino per bambini.

Verificate che il seggiolino sia bloccato correttamente esercitando un movimento a sinistra/destra e in avanti/indietro: il seggiolino deve rimanere saldamente fissato.

Verificate che il seggiolino per bambini non sia installato di traverso e che non appoggi contro un vetro.



Non utilizzare il seggiolino qualora possa sganciare la cintura di sicurezza che lo trattiene: la base del sedile non deve poggiare sulla fibbia e/o sull'aggancio della cintura di sicurezza.



La cintura di sicurezza non deve mai essere lenta o attorcigliata.

Non fatela mai passare sotto il braccio o dietro la schiena.

Verificate che la cintura non sia danneggiata da spigoli vivi.

Se la cintura di sicurezza non funziona normalmente, essa non può proteggere il bambino.

Rivolgetevi ad un Rappresentante del marchio.

Non utilizzate questo posto finché non si ripara la cintura.

### Fissaggio con il sistema ISOFIX

I seggiolini per bambini autorizzati ISOFIX sono omologati in conformità con le normative in vigore in uno dei seguenti quattro casi:

- ISOFIX universale a 3 attacchi rivolto nel senso di marcia;
- ISOFIX semi-universale a 2 punti;
- specifico del veicolo;
- i-Size che ha:

## SICUREZZA DEI BAMBINI

- una cinghia che si fissa al terzo anello del seggiolino interessato;
- o un supporto che poggia sul pianale del veicolo, compatibile con il seggiolino i-Size approvato, la cui funzione è evitare che il seggiolino si sposti in caso di urto.

In questi ultimi tre casi, verificare che il seggiolino per bambini possa essere installato consultando l'elenco dei veicoli compatibili.



Non apportare modifiche a nessuno degli elementi del sistema di sicurezza originale (cinture, ISOFIX, sedili e relativi fissaggi).

Fissate il seggiolino per bambini con i fermi ISOFIX se presenti. Il sistema ISOFIX assicura un montaggio semplice, rapido e sicuro.

Il sistema ISOFIX è composto da due anelli e, in alcuni casi, da un terzo anello.



Gli ancoraggi ISOFIX sono stati messi a punto esclusivamente per i seggiolini per bambini con sistema ISOFIX. Non fissate mai altri seggiolini per bambini, né cinture o altri oggetti a questi ancoraggi. Verificare che niente ostacoli a livello dei punti di ancoraggio. Se il veicolo è stato coinvolto in un incidente stradale, fate verificare gli ancoraggi ISOFIX e sostituite il seggiolino per bambini.



Prima di utilizzare un seggiolino per bambini ISOFIX che avete acquistato per un altro veicolo, assicuratevi che la sua installazione sia autorizzata. Consultate la lista dei veicoli che possono montare il seggiolino del fabbricante dell'equipaggiamento.

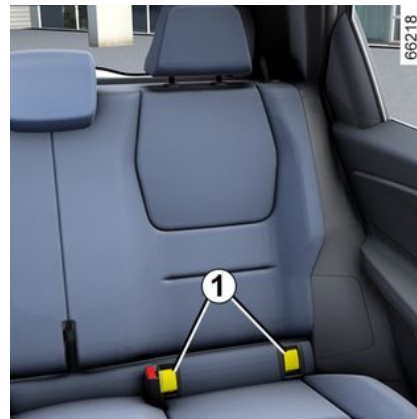

I due anelli 1 si trovano tra lo schienale e la seduta del sedile e sono indicati da un contrassegno



2

## SICUREZZA DEI BAMBINI

2

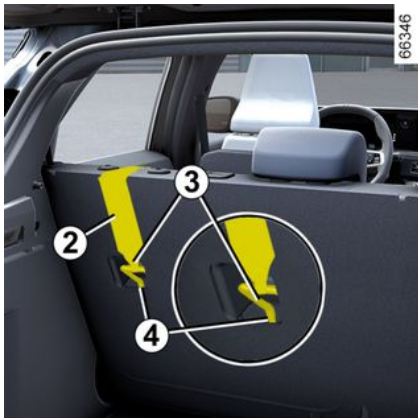

Il terzo anello **4** è utilizzato per allacciare la cintura superiore **2** di alcuni seggiolini per bambini.

### Posti posteriori

La cinghia superiore **2** deve passare tra lo schienale e il ripiano posteriore. A tale scopo, staccare il ripiano posteriore → **75**.

Fissare il gancio **3** su uno degli anelli **4** contrassegnato dal simbolo



### Posto anteriore passeggero

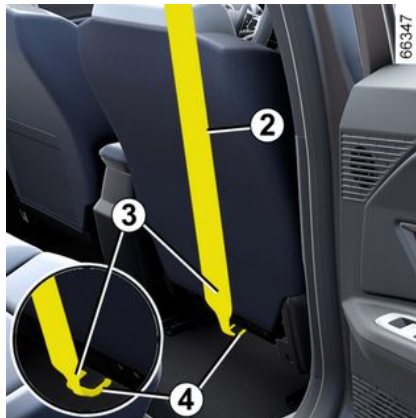

Fissare il gancio **3** alla cinghia superiore **2** sull'anello **4** contrasse-

gnato dal simbolo

### Tutti i posti

Tirare la cinghia superiore **2** in modo che lo schienale del seggiolino per bambini sia a contatto con lo schienale del veicolo.



Gli ancoraggi ISOFIX sono stati messi a punto esclusivamente per i seggiolini per bambini con sistema ISOFIX. Non fissate mai altri seggiolini per bambini, né cinture o altri oggetti a questi ancoraggi. Verificare che niente ostacoli a livello dei punti di ancoraggio. Se il veicolo è stato coinvolto in un incidente stradale, fate verificare gli ancoraggi ISOFIX e sostituite il seggiolino per bambini.



Verificate che lo schienale del seggiolino per bambini rivolto verso il senso di marcia sia a contatto con lo schienale del sedile del veicolo. In tal caso, il seggiolino per bambini non appoggia sempre sulla seduta del sedile del veicolo.

## SICUREZZA DEI BAMBINI



Fissate **tassativa-**  
**mente** la cinghia del  
seggolino per bambi-  
ni sull'anello corri-  
spondente.

## SEGGIOLINI PER BAMBINI

### Installazione del seggiolino per bambini, generalità

Il montaggio di seggiolini per bambini non è autorizzato su alcuni sedili.

Gli schemi ➔ **106** indicano dove fissare un seggiolino per bambini.



Montate il seggiolino per bambini preferibilmente su un sedile posteriore.

Controllare che il seggiolino per bambini o i piedi del bambino non impediscano il corretto bloccaggio del sedile anteriore ➔ **79**.

Assicuratevi che l'installazione del seggiolino per bambini nel veicolo non rischi di sbloccarlo dall'alloggiamento.

Se dovete togliere l'appoggiatesta, assicuratevi che sia posizionato correttamente in modo che non diventi un proiettile in caso di frenata brusca o di urto.

Fissate sempre il seggiolino per bambini al veicolo anche se non utilizzato in modo che non diventi un proiettile in caso di frenata brusca o di urto.

I tipi di seggiolini per bambini menzionati possono non essere disponibili. Prima di utilizzare un altro seggiolino, verificate dal fabbricante la possibilità di montaggio.

### Nella parte anteriore

Il trasporto di bambini nel posto passeggero anteriore è specifico per ciascun paese. Consultare la normativa di riferimento e seguire le indicazioni riportate sullo schema.

Prima di installare un seggiolino per bambini su questo posto (se autorizzato):

- abbassare al massimo la cintura di sicurezza;
- arretrare al massimo il sedile;
- inclinare leggermente lo schienale rispetto alla posizione verticale (circa 25°);
- per i veicoli che ne sono dotati, sollevare al massimo la seduta del sedile.

Sollevare completamente il poggiatesta in modo che non interferisca con il seggiolino per bambini ➔ **78**.

Dopo aver installato il seggiolino per bambini, quando è possibile, spostare il sedile del veicolo in avanti se necessario, in modo da lasciare spazio sufficiente ai sedili posteriori per i passeggeri o per altri seggiolini per bambini. Con un seggiolino rivolto in senso contrario a quello di marcia non andare a

## SEGGIOLINI PER BAMBINI

contatto con il cruscotto o tutto in avanti.

Non modificate più le altre regolazioni dopo il montaggio del seggiolino per bambini.



### **RISCHIO DI DECESSO O DI GRAVI LESIONI:**

prima di montare un seggiolino per bambini rivolto in senso contrario alla marcia sul sedile del passeggero anteriore, verificare che l'airbag sia stato disattivato → 122.

### **Nel posto posteriore laterale**

È possibile montare una culla in senso trasversale rispetto al veicolo. Occuperà almeno due sedili. Collocate la testa del bambino verso l'interno del veicolo.

Prima di installare un seggiolino per bambini rivolto a marcia indietro, avanzare al massimo il sedile anteriore, quindi, una volta installato il seggiolino per bambini, fare arretrare il sedile anteriore al massimo senza che tocchi il seggiolino per bambini.

Per la sicurezza del bambino in posizione senso di marcia:

- spostare quanto più indietro possibile il sedile in cui si siederà il bambino;
- Avanzare il sedile davanti al bambino e raddrizzare lo schienale in modo da evitare il contatto tra il sedile e le gambe del bambino.



Controllare che il seggiolino per bambini o i piedi del bambino non impediscano il corretto bloccaggio del sedile anteriore → 79.

In tutti i casi, staccare il poggiatesta del sedile posteriore sul quale è posizionato il seggiolino per bambini → 81. Se necessario, spostate il sedile posteriore il più indietro possibile. Queste operazioni devono essere effettuate prima di montare il seggiolino per bambini. Verificare che il seggiolino per bambini sia appoggiato allo schienale del sedile posteriore.



### **Installazione del rialzo (gruppo 2 o 3)**

Controllare che la cintura di sicurezza → 83 funzioni (si avvolga) correttamente.

Regolare la cintura di sicurezza posizionando:

- la tracolla sulla spalla del bambino, senza toccare il collo;
- la cintura addominale in modo che sia piatta sulle cosce e contro il bacino.

Se necessario adattate la posizione del sedile del veicolo.



Montate il seggiolino per bambini preferibilmente su un sedile posteriore.

Per installare un seggiolino ISOFIX sul sedile posteriore sinistro, slacciare manualmente la cintura di sicurezza centrale prima di agganciare gli attacchi.

## SEGGIOLINI PER BAMBINI

### Nel posto posteriore centrale

Verificate che la cintura sia adatta per il fissaggio del vostro seggiolino per bambini. Rivolgetevi ad un Rappresentante del marchio.

2



Non installare mai un seggiolino per bambini con piede di supporto sul sedile posteriore centrale.

**RISCHIO DI MORTE O DI GRAVI LESIONI.**



## SEGGIOLINI PER BAMBINI

Fissaggio mediante cintura

2

Immagine d'installazione

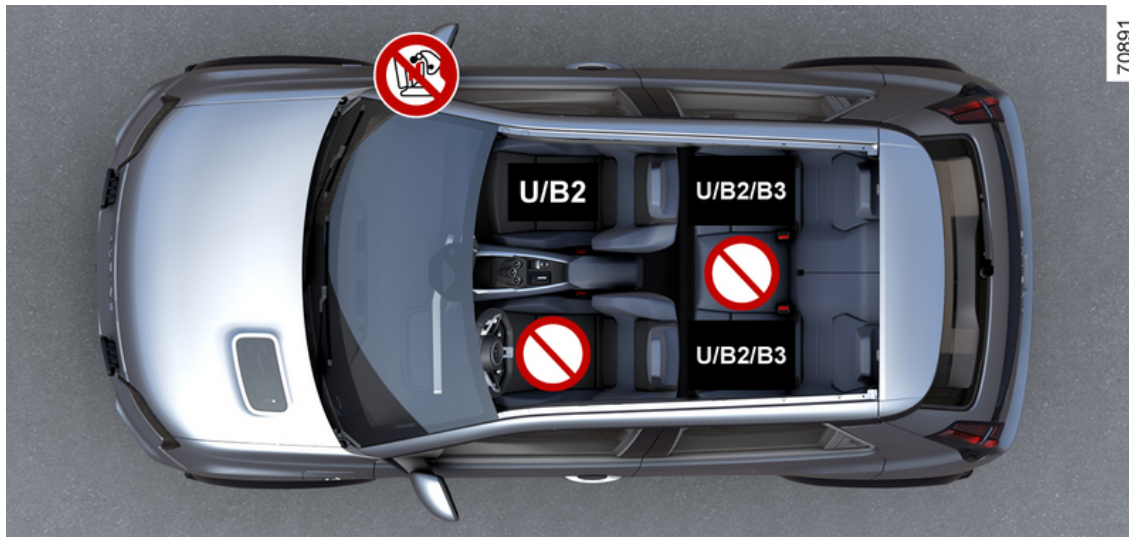

## SEGGIOLINI PER BAMBINI



**RISCHIO DI DECESSO O DI GRAVI LESIONI:** prima di montare un seggiolino per bambini rivolto in senso contrario alla marcia sul sedile del passeggero anteriore, verificare che l'airbag sia stato disattivato → 122.

2

 Verificate lo stato dell'airbag prima di sistemare un passeggero o installare un seggiolino per bambini.

 Sedile non adatto al montaggio di seggiolini per bambini.

### Seggiolino per bambini fissato con l'ausilio della cintura

**U** Sedile che consente il fissaggio di un seggiolino per bambini "universale" tramite cintura di sicurezza.

**B2** Sedile che consente di fissare un seggiolino per bambini con omologazione "B2" mediante cintura di sicurezza.

**B3** Sedile che consente di fissare un seggiolino per bambini con omologazione "B3" mediante cintura di sicurezza.



L'utilizzo di un sistema di sicurezza per bambini non appropriato a questo veicolo non proteggerà correttamente il bambino. Rischierebbe di riportare ferite gravi o mortali.



Assicuratevi che il vostro bambino indossi sempre la cintura e che questa sia correttamente regolata. Se necessario, regolare la posizione del sedile.

## SEGGIOLINI PER BAMBINI



Non montare un seggiolino per bambini quando lo schienale grande è in posizione ripiegata.

2

# SEGGIOLINI PER BAMBINI

## Tabella di installazione

La tabella seguente riporta le stesse informazioni mostrate nello schema in modo da garantire la conformità alle normative attualmente in vigore.

2

Tipo di seggiolino per bambini	Peso del bambino	Posto anteriore passeggero		Posti posteriori laterali	Nel posto posteriore centrale
		Con airbag disattivato	Con airbag attivato		
<b>Culla trasversale</b> Gruppo 0	< 10 kg	X	X	U (2)	X
<b>Seggiolino a guscio rivolto in senso contrario a quello di marcia</b> Gruppi 0 o 0 +	< 10 kg e < 13 kg	U (1) (5)	X	U (3)	X
<b>Seggiolino rivolto in senso contrario alla marcia</b> Gruppi 0 + e 1	< di 13 kg e da 9 a 18 kg	U (1) (5)	X	U (3)	X
<b>Seggiolino rivolto verso in senso di marcia</b> Gruppo 1	da 9 a 18 kg	X	U (5)	U (4)	X
<b>Rialzo</b> Gruppi 2 e 3	da 15 a 25 kg e da 22 a 36 kg	X	U / B2 (5)	U / B2 / B3 (4)	X



**(1) RISCHIO DI MORTE O DI GRAVI LESIONI:** prima di montare un seggiolino per bambini con schienale rivolto verso il senso di marcia sul sedile del passeggero anteriore, verificare che l'airbag sia disattivato → 122.

## SEGGIOLINI PER BAMBINI

**X** = Sedile non idoneo al montaggio di un seggiolino per bambini di questo tipo.

**U** = Sedile che consente il fissaggio di un seggiolino per bambini con omologazione "Universale" attraverso la cintura di sicurezza: verificare la possibilità di montaggio.

**B3; B2** = rialzi del gruppo 2 e 3 (da 15 a 25 kg e da 22 a 36 kg).

**(2)** È possibile montare una culla in senso trasversale rispetto al veicolo. Occuperà almeno due sedili. Collocate la testa del bambino verso l'interno del veicolo.

**(3)** Se necessario, spostare il sedile del veicolo nella posizione più arretrata possibile. Prima di installare un seggiolino per bambini rivolto a marcia indietro, avanzare al massimo il sedile anteriore, quindi, una volta installato il seggiolino per bambini, fare arretrare il sedile anteriore al massimo senza che tocchi il seggiolino per bambini.

**(4)** In tutti i casi, staccare il poggiatesta del sedile posteriore sul quale è posizionato il seggiolino per bambini. Queste operazioni devono essere effettuate prima di montare il seggiolino per bambini. Avanzate il sedile che è davanti al bambino, raddrizzate lo schienale per evitare il contatto tra il sedile e le gambe del bambino.

**(5)** Posizionate il sedile del veicolo nella posizione più arretrata e più alta possibile, quindi inclinate leggermente lo schienale (di 25° circa).



## SEGGIOLINI PER BAMBINI

### Fissaggio con il sistema ISOFIX

#### 2 Immagine d'installazione



## SEGGIOLINI PER BAMBINI

2

 Per il sedile del passeggero anteriore, si consiglia di utilizzare un seggiolino per bambini con piede di supporto per evitare l'attivazione del segnale di avvertenza della cintura di sicurezza.



L'utilizzo di un sistema di sicurezza per bambini non appropriato a questo veicolo non proteggerà correttamente il bambino. Rischierebbe di riportare ferite gravi o mortali.



Il fatto di montare un seggiolino ISOFIX sul sedile posteriore laterale sinistro presuppone che l'uso del posto centrale è impossibile. La cintura centrale non è più accessibile né utilizzabile.



**RISCHIO DI DECESSO O DI GRAVI LESIONI:** prima di montare un seggiolino per bambini rivolto in senso contrario alla marcia sul sedile del passeggero anteriore, verificare che l'airbag sia stato disattivato → 122.



Posto che non consente il montaggio di un seggiolino per bambini di questo tipo.

### Seggiolino per bambini fissato con sistema ISOFIX



Sedile che consente il fissaggio di un seggiolino per bambini ISOFIX o i-Size.



I sedili anteriori e posteriori sono dotati di un punto di ancoraggio che consente il montaggio di un seggiolino Universale per bambini ISOFIX rivolto verso il senso di marcia. I punti di ancoraggi sono situati sullo schienale del sedile anteriore passeggero e sullo schienale del sedile per i posti posteriori.

## SEGGIOLINI PER BAMBINI

2



Assicuratevi che il vostro bambino indossi sempre la cintura e che questa sia correttamente regolata. Se necessario, regolare la posizione del sedile.



Non montare un seggiolino per bambini quando lo schienale grande è in posizione ripiegata.



Montate il seggiolino per bambini preferibilmente su un sedile posteriore. Per montare un seggiolino ISOFIX su questo sedile, sganciate la cintura di sicurezza con la mano prima di agganciare gli attacchi.

## SEGGIOLINI PER BAMBINI

### Tabella di installazione

La tabella seguente riporta le stesse informazioni mostrate nello schema in modo da garantire la conformità alle normative attualmente in vigore.

2

Tipo di seggiolino per bambini	Peso del bambino	Dimensioni del seggiolino [fisso]	Posto anteriore passeggero		Posti posteriori laterali	Nel posto posteriore centrale
			Con airbag disattivato	Con airbag attivato		
<b>Culla trasversale</b> Gruppo 0	< 10 kg	L1 [F] L2 [G]	X	X	IL (2)	X
<b>Seggiolino a guscio rivolto in senso contrario a quello di marcia</b> Gruppi 0 o 0 +	< di 13 kg	R1 [E]	IL (1) (3)	X	IL (4)	X
<b>Seggiolino rivolto in senso contrario alla marcia</b> Gruppi 0 + e 1	< di 13 kg e da 9 a 18 kg	R3 [C]	X	X	IL (4)	X
		R2 [D]	IL (1) (3)			
<b>Seggiolino rivolto verso in senso di marcia</b> Gruppo 1	da 9 a 18 kg	F3 [A] F2 [B] F2X [B1]	X	IUF-IL (3)	IUF-IL (5)	X
<b>Rialzo</b> Gruppi 2 e 3	da 15 a 25 kg e da 22 a 36 kg	B3	X	X	IUF-IL (5)	X
		B2		IUF-IL (6)		
<b>Sedile i-Size</b>	Seggiolino rivolto in senso contrario alla marcia		i - U (1) (3)	X	i - U (4)	X

## SEGGIOLINI PER BAMBINI

2

Tipo di seggiolino per bambini	Peso del bambino	Dimensioni del seggiolino [fisso]	Posto anteriore passeggero		Posti posteriori laterali	Nel posto posteriore centrale
			Con airbag disattivato	Con airbag attivato		
	Seggiolino rivolto verso in senso di marcia		X	i - UF (3)	i - U (5)	X
	Rialzo		X	i - UF (6)	i - U (5)	X

**X** = Sedile non adatto al montaggio di un seggiolino per bambini.

**U** = Sedile che consente il fissaggio di un seggiolino per bambini con omologazione "Universale" attraverso la cintura di sicurezza: verificare la possibilità di montaggio.

**IUF-IL** = Sedile che consente il fissaggio di un seggiolino per bambini con omologazione Universale/Semi-universale o specifica per il veicolo tramite ISOFIX (sui veicoli che ne sono dotati): verificare che il seggiolino possa essere effettivamente montato.



**(1) RISCHIO DI MORTE O DI GRAVI LESIONI:** prima di montare un seggiolino per bambini con schienale rivolto verso il senso di marcia sul sedile del passeggero anteriore, verificare che l'airbag sia disattivato → 122.

**(2)** È possibile montare una culla in senso trasversale rispetto al veicolo. Occuperà almeno due sedili. Collocate la testa del bambino verso l'interno del veicolo.

**(3)** Portare il sedile del veicolo quanto più indietro e più in basso possibile. Inclinare il più possibile lo schienale, montare il seggiolino per bambini e regolare nuovamente lo schienale a un'angolazione di circa 25°.

**(4)** Se necessario, spostare il sedile del veicolo nella posizione più arretrata possibile. Prima di installare un seggiolino per bambini rivolto a marcia indietro, avanzare al massimo il sedile anteriore, quindi, una volta installato il seggiolino per bambini, fare arretrare il sedile anteriore al massimo senza che tocchi il seggiolino per bambini.

**(5)** In tutti i casi, staccare il poggiatesta del sedile posteriore sul quale è posizionato il seggiolino per bambini. Queste operazioni devono essere effettuate prima di montare il seggiolino per bambini. Avanzate il sedile che è davanti al bambino, raddrizzate lo schienale per evitare il contatto tra il sedile e le gambe del bambino.

## SEGGIOLINI PER BAMBINI

La dimensione di un seggiolino per bambini ISOFIX è indicata da una lettera:

- F3, F2, F2X [A, B, B1]: per i seggiolini per bambini rivolti verso il senso di marcia del gruppo 1 (da 9 a 18 kg);
- B3; B2: rialzi del gruppo 2 e 3 (da 15 a 25 kg e da 22 a 36 kg);
- R3, R2 [C, D]: seggiolini rivolti in senso contrario alla marcia o a guscio del gruppo 0+ (inferiore a 13 kg) o gruppo 1 (da 9 a 18 kg);
- R1 [E]: seggiolini in senso contrario alla marcia del gruppo 0 (inferiore a 10 kg) o 0+ (inferiore a 13 kg);
- L1, L2 [F, G]: port-enfant del gruppo 0 (meno di 10 kg).

# SICUREZZA DEI BAMBINI: DISATTIVAZIONE, ATTIVAZIONE DELL'AIRBAG PASSEGGERO ANTERIORE

## Attenzione

2



L'airbag passeggero può essere attivato o disattivato solo a **veicolo fermo e contatto disinserito**.

## Disattivazione airbag passeggero anteriore

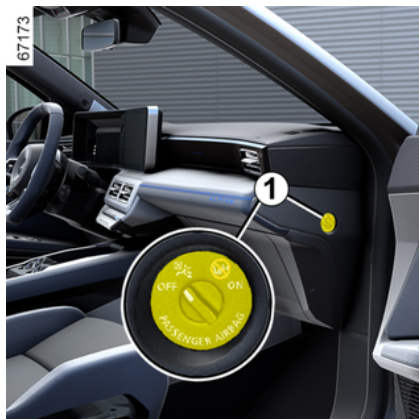

Prima di installare un seggiolino per bambini sul posto del passeggero anteriore:

- verificare che il seggiolino per bambini possa essere installato su questo posto;
- è tassativo **per disattivare** il airbag di un seggiolino per bambini rivolto in senso contrario.



Per disattivare l'airbag: a veicolo fermo e con contatto disinserito, premere e ruotare il fermo **1** nella posizione OFF.

All'inserimento del contatto, è **necessario** controllare che la spia



sia accesa sul display **2**.

**Questa spia rimane accesa in modo permanente per confermarvi la possibilità di montare un seggiolino per bambini.**



## PERICOLO

A causa dell'incompatibilità tra il gonfiaggio

dell'airbag passeggero anteriore e il posizionamento di un seggiolino per bambini con schienale rivolto verso il senso di marcia, **NON installare un sistema di ritenuta per bambini rivolto in senso contrario alla marcia su un sedile dotato di airbag frontale ATTIVO. Può causare il DECESSO del BAMBINO o FERIRLO GRAVEMENTE.**

## SICUREZZA DEI BAMBINI: DISATTIVAZIONE, ATTIVAZIONE DELL'AIRBAG PASSEGGERO ANTERIORE



ro 3 (ad esempio l'etichetta sopra) sono fornite allo scopo di ricordare queste istruzioni.

2



Le stampigliature sul cruscotto e le etichette **A** su ogni lato dell'aletta parasole del passeggero

# SICUREZZA DEI BAMBINI: DISATTIVAZIONE, ATTIVAZIONE DELL'AIRBAG PASSEGGERO ANTERIORE

## Attivazione dell'airbag passeggero anteriore

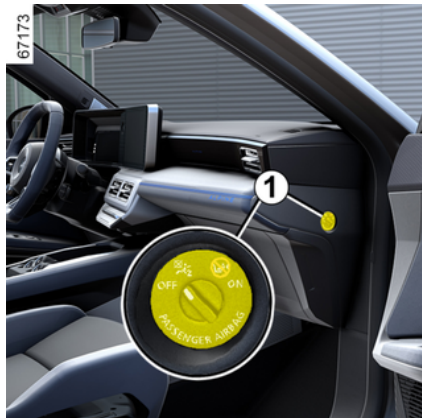

Quando non utilizzate più il seggiolino per bambini sul sedile passeggero anteriore, riattivate gli airbag per assicurare la protezione del passeggero anteriore in caso di incidente.



Per riattivare l'airbag: a veicolo fermo e con il contatto disinserito, spingere e ruotare il fermo **1** nella posizione ON.

A contatto inserito, è **necessario** controllare che la spia  sia

spenta e che quella  accenda sul display **2** per circa 1 minuto dopo ogni avviamento.

L'airbag passeggero anteriore è attivato.

## POSTO DI GUIDA

### anomalie di funzionamento

In caso di guasto del sistema di attivazione/disattivazione dell'airbag passeggero anteriore, sul quadro della strumentazione

vengono visualizzate le spie 

e .

Disinserire l'accensione e controllare la posizione del blocco **1**.

Reinserire il contatto: le spie si spengono.

Se il problema persiste, si è verificato un errore di sistema. In questo caso, è vietato montare un seggiolino per bambini rivolto in senso contrario alla marcia sul sedile del passeggero anteriore e nessun passeggero può occupare il sedile.

Consultate al più presto un Rappresentante del marchio;

## POSTO DI GUIDA

Posto di guida versione guida a sinistra

2

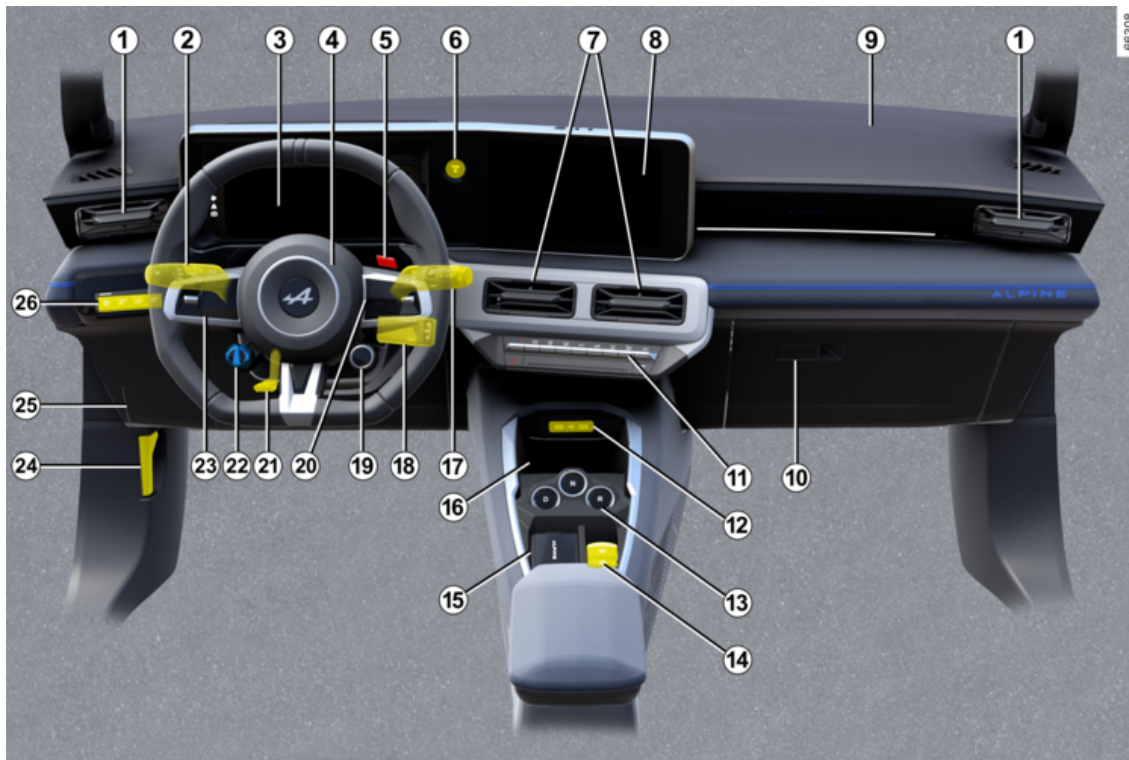

## POSTO DI GUIDA

**La presenza degli equipaggiamenti descritti di seguito DIPENDE DALLA VERSIONE DEL VEICOLO E DAL PAESE DI COMMERCIALIZZAZIONE.**

1. Aeratori laterali.
2. Levetta per:
  - luci indicatori di direzione;
  - illuminazione esterna;
  - luci antinebbia posteriori.
3. Quadro della strumentazione.
4. Sede airbag conducente, attivatore acustico.
5. Comando del sorpasso (OV).
6. Pulsante di avviamento/spegnimento del motore.
7. Aeratori centrali
8. Schermata multimediale.
9. Sede airbag passeggero.
10. Vano portaoggetti
11. Comandi:
  - riscaldamento o aria condizionata;
  - luci di segnalazione pericolo;
  - chiusura centralizzata delle porte;
  - ...
12. Porte USB-C nella consolle centrale.

13. Comando del cambio.
14. Comandi:
  - attivazione/disattivazione del freno di stazionamento assistito;
  - attivazione/disattivazione della funzione AUTOHOLD;
  - ...
15. Porta carta "mani libere".
16. Zona di carica a induzione o vano portaoggetti della consolle centrale.
17. Levetta del tergicristallo/lavavetro del parabrezza e del lunotto posteriore.
18. Comandi al volante autoradio.
19. Comando della MODALITÀ DI GUIDA.
20. Comandi:
  - sequenza informazioni del computer di bordo e del menu di personalizzazione delle impostazioni del veicolo;
  - a distanza dell'autoradio, sistema di navigazione.
21. Comando di regolazione in altezza e profondità del volante.
22. Comando della frenata rigenerativa.
23. Contattore principale e comandi delle funzioni Limitatore/Re-

golatore di velocità/Regolatore di velocità adattivo Stop and Go e Assistenza alla guida attiva.

24. Comando di apertura del cofano motore.
25. Scatola dei fusibili.
26. Comandi:
  - reostato di illuminazione degli apparecchi di controllo;
  - la funzione "My Safety"
  - attivazione/disattivazione della funzione "Sistema di mantenimento della corsia" (avvertenza di uscita dalla carreggiata, prevenzione uscita dalla carreggiata, centraggio corsia);
  - ...

## POSTO DI GUIDA

Posto di guida versione guida a destra

2

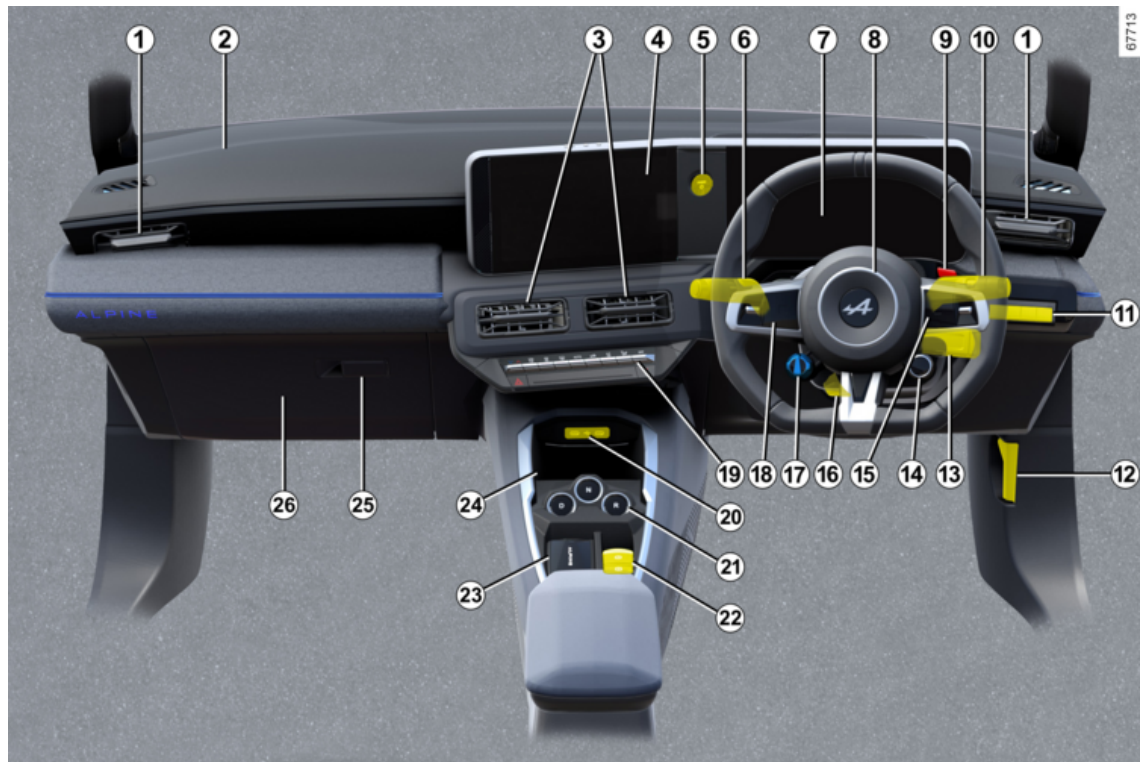

## POSTO DI GUIDA

**La presenza degli equipaggiamenti descritti di seguito DIPENDE DALLA VERSIONE DEL VEICOLO E DAL PAESE DI COMMERCIALIZZAZIONE.**

1. Aeratori laterali.
2. Sede airbag passeggero.
3. Aeratori centrali
4. Schermata multimediale.
5. Pulsante di avviamento/spegnimento del motore.
6. Levetta per:
  - luci indicatori di direzione;
  - illuminazione esterna;
  - luci antinebbia posteriori.
7. Quadro della strumentazione.
8. Sede airbag conducente, attivatore acustico.
9. Comando del sorpasso (OV).
10. Levetta del tergicristallo/lavavetro del parabrezza e del lunotto posteriore.
11. Comandi:
  - reostato di illuminazione degli apparecchi di controllo;
  - la funzione "My Safety"
  - attivazione/disattivazione della funzione "Sistema di mantenimento della corsia" (avvertenza di uscita dalla carreggiata, preven-

zione uscita dalla carreggiata, centraggio corsia);

- ...

12. Comando di apertura del cofano motore.

13. Comandi al volante autoradio.

14. Comando della MODALITÀ DI GUIDA.

15. Comandi:

- sequenza informazioni del computer di bordo e del menu di personalizzazione delle impostazioni del veicolo;
- a distanza dell'autoradio, sistema di navigazione.

16. Comando di regolazione in altezza e profondità del volante.

17. Comando della frenata rigenerativa.

18. Contattore principale e comandi delle funzioni Limitatore/Regolatore di velocità/Regolatore di velocità adattivo Stop and Go e Assistenza alla guida attiva.

19. Comandi:

- riscaldamento o aria condizionata;
- luci di segnalazione pericolo;
- chiusura centralizzata delle porte;
- ...

20. Porte USB-C nella consolle centrale.

21. Comando del cambio.

22. Comandi:

- attivazione/disattivazione del freno di stazionamento assistito;
- attivazione/disattivazione della funzione AUTOHOLD;

- ...

23. Porta carta "mani libere".

24. Zona di carica a induzione o vano portaoggetti della consolle centrale.

25. Vano portaoggetti

26. Scatola dei fusibili.

# COMPUTER DI BORDO

## Informazioni generali

2

### Computer di bordo



A seconda della versione del veicolo, raggruppa le seguenti funzioni:

- chilometraggio;
- parametri di viaggio;
- messaggi informativi;
- i messaggi relativi alle anomalie di funzionamento (associati alla

spia );

- i messaggi di allarme (associati

alla spia .

Tutte queste funzioni sono dettagliate nel libretto di istruzioni del veicolo.

Premere ripetutamente verso l'alto o verso il basso sul contatto **1** per spostarsi tra queste funzioni.

### Selezioni

(la visualizzazione dipende dal veicolo e dal paese)

a) parametri di viaggio:

- consumo medio di energia dall'ultima reinizializzazione e consumo istantaneo di energia;
- distanza percorsa dall'ultimo azzeramento.

b) ripristino della pressione degli pneumatici;

c) intervallo di manutenzione;

d) giornale di bordo, scorrimento dei messaggi d'informazione e delle anomalie di funzionamento.

## Veicolo dotato di quadro della strumentazione



Le funzioni vengono visualizzate nelle zone **2**.

### Azzeramento dei parametri di viaggio (Azzeramento)

Con la visualizzazione selezionata su uno dei parametri di viaggio, tenere premuto il contatto **1** verso il basso fino all'azzeramento della visualizzazione.

## COMPUTER DI BORDO

### Azzeramento automatico dei parametri di viaggio

L'azzeramento è automatico quando si supera la capacità di uno dei parametri.

### Interpretazione dei valori di consumo di energia

Alcuni elementi di equipaggiamento del veicolo consumano energia: l'energia consumata dal veicolo può quindi differire dall'energia consumata sul contatore elettrico.

### Interpretazione di alcuni valori visualizzati dopo un azzeramento

I valori di consumo medio di energia e di percorrenza media sono sempre più stabili e significativi man mano che aumenta la distanza percorsa dall'ultimo azzeramento.

Durante i primi chilometri percorsi dopo un azzeramento, potete constatare che l'autonomia aumenta viaggiando. Questo perché viene preso in considerazione il consumo medio di energia dall'ultimo azzeramento. Tuttavia, il consumo medio di energia può diminuire quando:

- il veicolo esce da una fase di accelerazione;
- passate da una circolazione urbana ad una circolazione extraurbana.



Alcune informazioni del computer di bordo compaiono sul display del sistema di navigazione.

Il contachilometri delle impostazioni di viaggio viene reimpostato contemporaneamente nel computer di bordo e nel sistema di navigazione.

### Reinializzazione dell'autonomia prevedibile

Dopo una ricarica completa della batteria di trazione, è possibile scegliere tra due tipi di reinializzazione: manuale o automatica.

#### Reinializzazione manuale

Selezionare l'impostazione del viaggio da resettare, quindi tenere premuto il contattore **1** per azzerare l'intervallo.

#### Reinializzazione automatica

L'autonomia viene ripristinata automaticamente quando la batteria

di trazione è completamente carica. Il valore calcolato corrisponde a un utilizzo medio, tenendo conto della temperatura esterna.



Se viene identificato uno schema di guida particolarmente parsimonioso, il calcolo viene corretto e l'autonomia viene aumentata.

# COMPUTER DI BORDO

## Impostazioni di viaggio

2

La visualizzazione delle informazioni seguente **DIPENDE DALL'EQUIPAGGIAMENTO DEL VEICOLO E DAL PAESE DI COMMERCIALIZZAZIONE**

Esempi di selezione	Significato delle informazioni selezionate
 + 13,4 kWh	<b>a) Parametri di viaggio.</b> <b>Consumo istantaneo di energia.</b>  <b>Consumo medio di energia.</b> Il valore viene visualizzato dopo avere percorso almeno 400 metri dall'ultimo azzeramento.
 12,8 kWh/100 km	
Percorso 1284,7 km	<b>Distanza percorsa</b> dall'ultimo azzeramento.
Pressione peum. In. press. lunga	<b>b) Ripristino della pressione degli pneumatici</b> ➔ 191

## COMPUTER DI BORDO

2

Esempi di selezione	Significato delle informazioni selezionate
Manutenzione tra 1.936 km o tre mesi	<p><b>c) Intervallo di manutenzione.</b></p> <p>Distanza residua da percorrere fino alla manutenzione successiva (visualizzazione in chilometri), poi quando l'autonomia è vicina alla scadenza, si verificano diversi casi:</p> <ul style="list-style-type: none"> <li>- intervallo inferiore a <b>1.500 km o un mese</b>: viene visualizzato il messaggio "Manutenzione entro" insieme alla distanza o al tempo rimanente;</li> <li>- quando c'è la necessità di manutenzione, viene visualizzato il messaggio "Prevedere manutenzione" accompagnato dal primo limite (distanza o tempo);</li> <li>- autonomia di <b>0 km o data della manutenzione raggiunta</b>: il messaggio "Fare manutenzione" viene visualizzato insieme alla spia .</li> </ul> <p>Il veicolo necessita quindi di una manutenzione il più presto possibile.</p>

### Reinizializzazione del display dopo il tagliando previsto dal programma di manutenzione.

L'intervallo di manutenzione deve essere reinizializzato solo dopo un tagliando, come previsto dal programma di manutenzione del vostro veicolo.

**Particolarità:** per reimpostare l'intervallo di manutenzione, premere per circa 10 secondi uno dei tasti di reimpostazione del display finché l'intervallo di manutenzione non viene visualizzato in modo permanente.

Esempi di selezione	Significato delle informazioni selezionate
Regolazione (OK)	<p><b>d) Menu di personalizzazione delle regolazioni del veicolo.</b></p> <p>➔ 141</p>
Portellone aperto	<p><b>e) Giornale di bordo.</b></p> <p>Visualizzazione in successione:</p> <ul style="list-style-type: none"> <li>- messaggi informativi;</li> <li>- messaggi di anomalie di funzionamento.</li> </ul>

# COMPUTER DI BORDO

## Messaggi informativi

Possono aiutare all'avviamento del veicolo o fornire informazioni su una scelta o sulle condizioni di guida.

Vari esempi di messaggi informativi sono indicati qui di seguito.

Esempio di messaggio	Significato delle informazioni selezionate
« Staccare il cavo per avviare »	Indica che il cavo di carica è sempre collegato al veicolo.
« Verificare i connettori »	Scollegate poi ricollegate il veicolo.
"Controllare il terminale di ricarica"	Se il messaggio rimane visualizzato, ciò può essere dovuto a un'altra causa legata alle condizioni di carica o all'installazione.
« Togliere corrent durante la caric »	Indica un possibile guasto elettrico o un cavo di ricarica difettoso: modificare il terminale di ricarica o la posizione o far controllare il cavo.
	Indica un problema elettrico durante la carica. Riavviate la carica.
	Se il problema persiste, fate verificare l'impianto elettrico.

# COMPUTER DI BORDO

## Messaggi di anomalie di funzionamento

Appaiono insieme alla spia  e indicano che è necessario guidare con la massima prudenza per recarsi al più presto presso una concessionaria autorizzata. Il mancato rispetto di questa norma rischia di provocare un danno del veicolo.

Vengono cancellati premendo il tasto di selezione della visualizzazione oppure automaticamente dopo pochi secondi e vengono memorizzati nel giornale di bordo. La spia  resta accesa. Vari esempi di messaggi di segnalazione di anomalie di funzionamento vengono indicati qui di seguito.

Esempio di messaggio	Significato delle informazioni selezionate
« Airbag controllare »	Indica un'anomalia dei sistemi di ritegno complementari alle cinture. In caso di incidente, rischiano di non azionarsi.
« Veicolo controllare »	Indica un'anomalia di uno dei sensori dei pedali o del sistema di gestione della batteria da 12 V secondaria.
« Circuito freni controllare »	Indica un'usura o la necessità di controllare l'impianto freni.
« Controllo Post-collisione »	Indica un problema con la frenata multi-collisione.
« Presa veicolo da controllare »	Indica un surriscaldamento a livello della presa di carica dal lato veicolo. Attendere circa 20 minuti, quindi riprovare. Se il problema persiste, rivolgetevi a un rappresentante del marchio.
« Sist. ELETTRICO DA CONTROLLARE »	Indica un'anomalia del sistema di trazione.
« Carica batterie impossibile »	Indica un'anomalia del sistema di ricarica della batteria di trazione.

# COMPUTER DI BORDO

## Avvertenze

2

Compaiono insieme alla spia **STOP** e indicano che, per la propria sicurezza, è necessario arrestare il veicolo non appena le condizioni del traffico lo consentono. Spegnete il motore e non riavviate. Rivolgetevi alla Rete del marchio.

Di seguito sono indicati vari esempi di messaggi di allarme. **Nota:** i messaggi compaiono sul display sia da soli, sia alternativamente (quando il display deve visualizzare vari messaggi), al tempo stesso può accendersi una spia e/o risuonare un segnale acustico.

Esempio di messaggio	Significato delle informazioni selezionate
« Guasto circuito freni »	Indica un problema nel sistema freni.
« Guasto servosterzo »	Indica un problema sullo sterzo.
« Guasto motore elettrico »	Indica un calo di potenza del veicolo.
« Guasto elettrico »	Indica un guasto del sistema elettrico.
« Foratura »	Indica che almeno uno pneumatico è forato o molto sgonfio.



In caso di stazionamento a lato della carreggiata, dovete avvisare gli altri utenti della strada della presenza del vostro veicolo posizionando un triangolo di presegnalazione o altri dispositivi prescritti dalle normative vigenti nel Paese in cui vi trovate.

# COMPUTER DI BORDO

## Display e indicatori

### Selezione delle viste



A seconda del veicolo, utilizzare il comando **1** per accedere e selezionare le varie viste sul quadro della strumentazione.

Sono disponibili varie viste:

- vista carica: visualizza sul quadro della strumentazione l'autonomia, la percentuale di carica della batteria e il tempo di carica residuo solo quando il veicolo è in fase di ricarica;
- vista classica: visualizza sul quadro della strumentazione la velocità, gli aiuti attivi alla guida, l'area

informazioni e, a seconda del veicolo, il misuratore di energia;

- vista navigazione: visualizza sul quadro della strumentazione la velocità, gli aiuti alla guida attivi e l'area informazioni. Visualizza inoltre il percorso indicato dal sistema multimediale sull'intero quadro della strumentazione;
- scena realistica: visualizza sul quadro della strumentazione la velocità, gli aiuti attivi alla guida, l'area informazioni nonché il veicolo e ciò che si trova in prossimità dello stesso (corsie, veicoli e così via);
- vista minima: visualizza sul quadro della strumentazione solo le informazioni essenziali, come la velocità, gli aiuti attivi alla guida e l'area informazioni.

## Quadro della strumentazione



Si accende quando si apre la porta del conducente. L'accensione di alcune spie è accompagnata da un messaggio.

A seconda del veicolo, potete personalizzare il quadro della strumentazione con un contenuto e con colori diversi a scelta.

Per maggiori informazioni, consultare le istruzioni multimediali.

## COMPUTER DI BORDO

2

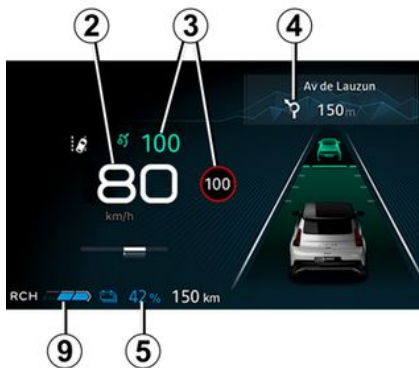

### Tachimetro 2

#### Allarme acustico velocità eccessiva

A seconda del veicolo e dal paese di commercializzazione, la spia



si accende e viene emesso un segnale acustico. Questo segnale acustico viene emesso non appena il veicolo supera i 120 km/h.

La spia rimane accesa per tutto il tempo in cui il veicolo procede a una velocità superiore a 120 km/h.

### Informazioni sugli ausili alla guida 3

### Informazioni sulla navigazione in corso 4

A seconda del veicolo, è possibile visualizzare le informazioni dalla schermata multimediale (bussola, telefono, navigatore e così via) o dal computer di bordo.

Per maggiori informazioni, consultare le istruzioni multimediali.

### Informazioni sulla batteria 5 (velocità di carica della batteria di trazione, autonomia stimata)



### Misuratore di energia 6

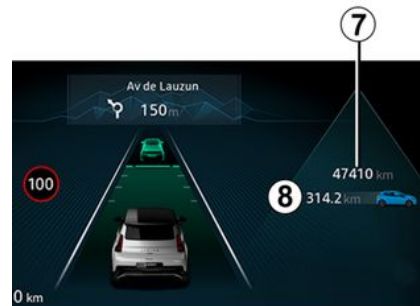

## COMPUTER DI BORDO

**Contachilometri generale della distanza percorsa 7**

**Spia del livello di frenata rigenerativa 9**



### Area informazioni 8

A seconda del veicolo, utilizzare il comando **10** per accedere e selezionare i vari widget sul quadro della strumentazione:

- informazioni del computer di bordo (contachilometri, consumi e così via);
- telefono, informazioni multimediali (bussola, sorgente audio attualmente in riproduzione e così via);

- informazioni sul veicolo (avvertenze e così via);
- ...

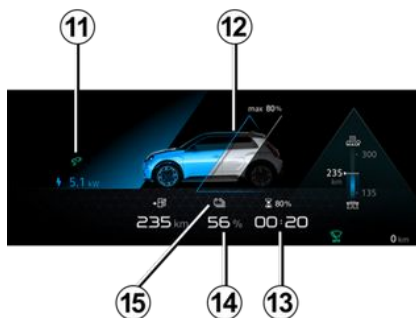

### Spia di collegamento del cavo di carica 11

Si accende quando il cavo di ricarica è collegato al veicolo.

### Livello di carica 12

L'astina indica la quantità di energia rimanente.

### Tempo di ricarica rimanente 13

**Percentuale di carica della batteria di trazione 14**

### Soglia di riserva

Quando il livello di carica della batteria di trazione raggiunge circa il 7% o il 12%, a seconda del veicolo,

l'indicatore e la spia **15**  vengono visualizzati in giallo, accompagnati da un segnale acustico.

Per ottimizzare l'autonomia ➔ **189**.

### Soglie di immobilizzazione imminente

Quando il livello di carica raggiunge circa il 4% o, a seconda del veicolo, circa il 6%, verrà emesso nuovamente un segnale acustico e il contatore si accenderà in rosso o, a seconda del veicolo, il contatore si accende in rosso 30 secondi dopo.

Quando il livello di carica raggiunge il 3,5% o, a seconda del veicolo, circa il 5%, il valore di autonomia non viene più visualizzato. Le prestazioni del motore diminuiscono progressivamente fino all'arresto ➔ **356**.

## COMPUTER DI BORDO

### Autonomia stimata 16

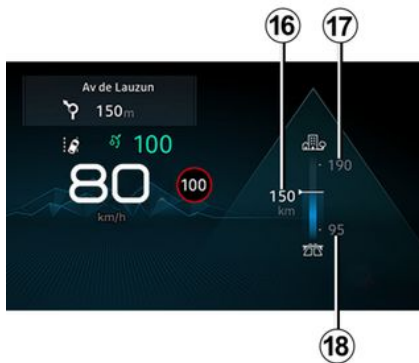

Alta **17**: visibilità dell'autonomia in condizioni ottimali (ad esempio, guida su strade secondarie o strade a doppia corsia con scarso utilizzo del comfort termico).

Bassa **18**: visibilità dell'autonomia in condizioni avverse (ad esempio, guida in autostrada in inverno o in un ingorgo con uso intensivo del comfort termico).

Per ottimizzare l'autonomia ➔ **189**.

### Quadro della strumentazione impostato in miglia



(possibilità di passare in km/h)

A veicolo fermo e con il motore acceso, dallo schermo multimediale **19** selezionare il mondo "Veicolo", premere il menu "Impostazioni", seguito da "Unità", quindi "Velocità".

Scegliere tra km/h o mph.

Il tachimetro e alcune delle informazioni sulla distanza visualizzate sul quadro della strumentazione vengono convertiti.

Per tornare alla modalità precedente, rifate la stessa operazione.

**Nota:** in entrambi i casi, dopo aver scollegato la batteria, il computer di bordo torna automaticamente all'unità di misura originaria.

Per maggiori informazioni, consultare le istruzioni multimediali.



Per utilizzare alcune funzioni di assistenza alla guida è necessario modificare l'unità di misura sul quadro della strumentazione in modo da ottenere le informazioni adeguate durante la guida in un Paese in cui le unità di velocità differiscono da quelle impostate come predefinite sul proprio veicolo.



Per motivi di sicurezza, eseguire queste operazioni a veicolo fermo.

## COMPUTER DI BORDO

### Menu di personalizzazione delle impostazioni del veicolo

#### Introduzione



Quando il veicolo ne è dotato, questa funzione consente l'attivazione/la disattivazione e la regolazione di alcune funzioni del veicolo.

#### Accedere al menu delle impostazioni

A veicolo fermo e motore acceso, dallo schermo multimediale **1** selezionare il mondo "Veicolo", premere il menu "Veicolo", quindi "Ester-

no" per accedere alle varie impostazioni.

#### Selezione delle regolazioni

Selezionare una scheda, quindi la funzione da modificare (il display dipende dall'equipaggiamento del veicolo e dal paese di commercializzazione):

a) "Accesso":

- « Blocco automatico delle porte durante la guida » ;
- « Blocco/sblocco modo mani libere » ;
- « Accesso e avvio per telefono » ;
- ...

b) "Benvenuto":

- « Sequenza di illuminazione esterna » ;
- « Suono di accoglienza all'apertura porte » ;
- « Apertura automatica degli specchi » ;
- « Funzione luce interna » ;
- ...

c) "Luci di guida":

- « Visione adattiva » ;
- « Selezione lato guida » ;
- ...

d) "Automatismo Tergivetri":

- « Tergilunotto acceso in retromarcia » ;
- « Tergicristallo anteriore automatico » ;
- ...

A seconda della funzione, selezionare:

- "ON" o "OFF" per attivare o disattivare;

oppure

- un intervallo di tempo per regolare la durata dell'accensione dei fari (ad esempio per la funzione "Follow me home automatico").

Per maggiori informazioni, consultate il libretto dell'equipaggiamento multimediale.



Per motivi di sicurezza, eseguire queste operazioni a veicolo fermo.

## COMPUTER DI BORDO

### Funzione "Preferiti"

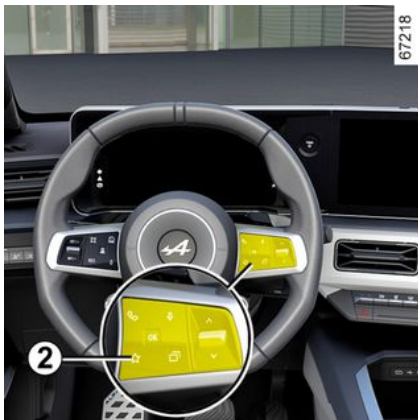

A seconda del veicolo, premendo il comando al volante **2** è possibile attivare le seguenti funzioni in base alle impostazioni utente memorizzate precedentemente definire:

- sedili riscaldati;
- volante riscaldato;
- selezione impostazioni (accesso, benvenuto, illuminazione, tergicristallo e così via);
- Funzione "Assistenza al parcheggio mani libere";
- Modalità Risparmio;
- ...

Per maggiori informazioni sulla programmazione di questa funzio-

ne, consultare le istruzioni multimediali.



Per motivi di sicurezza, eseguire queste operazioni a veicolo fermo.

### Orologio e temperatura esterna

#### Regolazione dell'ora



L'ora e la temperatura esterna sono visualizzate sullo schermo multimediale **1**.

Per impostare l'ora, dallo schermo multimediale **1** selezionare il mondo "Veicolo", premere il menu "Impostazioni", quindi "Regolazione Ora".

È possibile accedere a varie impostazioni:

- « Formato orario » ;
- « Selezionare il fuso orario del paese » ;
- "Impostare il fuso orario";
- ...

Per maggiori informazioni, consultate il libretto dell'equipaggiamento multimediale.

### Indicatore di temperatura esterna

#### Caso particolare:

Quando la temperatura esterna è compresa tra  $-3^{\circ}\text{C}$  e  $+3^{\circ}\text{C}$ , i simboli  $^{\circ}\text{C}$  lampeggiano (per segnalare il rischio di ghiaccio).

## COMPUTER DI BORDO



In caso di rottura dell'alimentazione elettrica (batteria scollegata, filo di alimentazione tagliato...), è necessario regolare nuovamente l'orologio. Vi consigliamo di non effettuare queste regolazioni mentre guidate.



### **Indicatore di temperatura esterna**

Dato che la formazione di ghiaccio sulla strada dipende da vari fattori climatici, quali l'esposizione, l'igrometria locale e la temperatura, non bisogna basarsi soltanto sull'indicazione della temperatura esterna per determinare la presenza di ghiaccio.

## SPIE

La visualizzazione delle informazioni seguente **DIPENDE DALL'EQUIPAGGIAMENTO DEL VEICOLO E DAL PAESE DI COMMERCIALIZZAZIONE.**



**Quadro della strumentazione A:** si accende quando si apre la porta del conducente. Per regolare la luminosità del cruscotto, consultare il libretto di istruzioni del sistema multimediale.

L'accensione di alcune spie è accompagnata da un messaggio.



Per la vostra sicurezza la spia **STOP** vi impone di fermarvi

tassativamente e subito, compatibilmente con le condizioni del traffico. Spegnete il motore e non riavviate. Contattare un rappresentante del marchio.



L'assenza di ritorni visivi o sonori indica un'anomalia del quadro della strumentazione. L'accensione di questa spia impone un arresto immediato compatibilmente con le condizioni del traffico. Verificate che il veicolo sia correttamente immobilizzato e rivolgetevi da un Rappresentante del marchio.



La spia  indica la necessità di una sosta al più presto presso la rete del marchio **guidando con prudenza**. Il mancato rispetto di questa norma rischia di provocare un danno del veicolo.



**Spia delle luci di posizione**



**Spia delle luci anabbaglianti**



**Spia delle luci abbaglianti**



**Spia delle luci abbaglianti automatiche**



**Spia della luce antinebbia posteriore**



**Spia della luce indicatrice di direzione lato sinistro**



**Spia delle luci indicatrici di direzione a destra**



**Spia di malfunzionamento delle spie "Adaptive Vision"**

## SPIE



**Spia porta aperta**



**Spia del freno di stazionamento assistito inserito → 179**



**Spia del sistema "Autohold"**



**Spia di segnalazione guasto del clacson**



**Spia di segnalazione guasto airbag lato conducente e passeggero anteriore → 122**



**Spia di segnalazione livello basso lavavetro**



**Spia della funzione tergicristallo automatico**

**STOP Spia di arresto immediato**

Si accende all'inserimento del contatto poi si spegne non appena si avvia il motore. La spia si accende insieme ad altre spie e/o messaggi, contemporaneamente all'emissione di un segnale acustico.

Per la propria sicurezza, impone di fermarsi immediatamente, compatibilmente con le condizioni del

traffico. Spegnete il motore e non riavviate.

Contattare un rappresentante del marchio.



**Spia di allarme**

Si accende all'inserimento del contatto poi si spegne non appena si avvia il motore. La spia potrebbe accendersi insieme ad altre spie e/o a messaggi sul quadro della strumentazione.

È necessario recarsi al più presto un rappresentante del marchio **guidando con prudenza**. Il mancato rispetto di questa norma rischia di provocare un danno del veicolo.



**Spia di allarme**

Se appare in rosso durante la guida ed è accompagnato dalla spia



, è necessario, per motivi di sicurezza, fermarsi non appena le condizioni del traffico lo consentono. Spegnete il motore e non riavviate.

Contattare un rappresentante del marchio.

Se appare in giallo durante la guida ed è accompagnato dalla spia



, visitare il più presto possi-

bile un rappresentante del marchio. **Nel frattempo, guidare con attenzione**. Il mancato rispetto di questa norma rischia di provocare un danno del veicolo.



**Spia di allarme del sistema elettronico**

Si accende insieme alla spia



, contemporaneamente all'emissione di un segnale acustico, quando la temperatura del gruppo elettrico è troppo alta. Arrestare il veicolo e disinserire l'accensione. Rivolgetevi ad un Rappresentante del marchio. **Se si accende insieme alla spia**



, a un segnale acustico e se viene visualizzato il messaggio "EVACUARE IN SICUREZZA", disinserire il contatto e non riavviare il motore. Scendere dal veicolo e rivolgersi ad un rappresentante del marchio.



Il messaggio "EVA-  
CUARE IN SICUREZZA"  
accompagnato

dalla spia **STOP** e da un segnale acustico richie-  
de l'arresto immediato del vei-  
colo, a seconda delle condizio-  
ni del traffico. Disinserire il  
contatto. Lasciarlo spento.  
Uscire dal veicolo, far uscire  
tutti i passeggeri e tenerli a  
debita distanza dal veicolo e  
dalla zona di circolazione.

**Rischio d'incendio**



In caso di staziona-  
mento a lato della  
carreggiata, dovete  
avvisare gli altri uten-  
ti della strada della presenza  
del vostro veicolo posiziona-  
ndo un triangolo di presegnala-  
zione o altri dispositivi pre-  
scritti dalle normative vigenti  
nel Paese in cui vi trovate.



### Spia di anomalia del siste- ma elettrotecnico

All'accensione indica un guasto  
elettrotecnico relativo al gruppo  
elettrico (batteria di trazione e  
motore elettrico). consultate rapi-  
damente la Rete del marchio.



### Spia di guasto del motore elettrico

All'accensione indica un guasto al  
sistema elettrotecnico collegato al  
motore elettrico. consultate rapi-  
damente la Rete del marchio.



### Spia del livello della batte- ria di trazione

Si accende in giallo quando il livello  
di carica della batteria di trazione  
raggiunge la soglia di riserva.



### Spia di guasto della batte- ria di trazione

Se compare accompagnata dalla

spia , indica un guasto cor-  
relato al funzionamento della bat-  
teria di trazione. consultate rapi-  
damente la Rete del marchio.



### Spia di carica della batteria secondaria da 12 volt

Se si accende insieme alla spia



e a un segnale acustico, il  
circuito elettrico è troppo carico o  
scarico → 338.



### Spia delle prestazioni limi- tate

Compare quando la batteria di  
trazione non eroga temporaanea-  
mente la rispettiva potenza nomi-  
nale. Durante questo periodo, le  
prestazioni del veicolo sono ridot-  
te.

Scegliete uno stile di guida più flui-  
do fino a quando la spia non scom-  
pare.



### Spie di collegamento del ca- vo di ricarica.

Si accende quando il cavo di carica  
è collegato al veicolo → 20.



### Spia antibloccaggio delle ruote

Si accende all'inserimento del con-  
tatto e si spegne dopo alcuni se-  
condi.

Se non si spegne all'inserimento  
del contatto o se si accende du-  
rante la guida, segnala  
un'anomalia del sistema di anti-  
bloccaggio delle ruote. La funzione  
di frenata è assicurata normal-  
mente come su un veicolo senza

## SPIE

ABS. consultate rapidamente la Rete del marchio.



**Spia controllo dinamico della stabilità (ESC) e sistema di controllo della trazione**

La spia può apparire per diversi motivi.



**Spia che indica l'indisponibilità del sistema ESP (Electronic Stability Program) (ESC) e di controllo della trazione**



**Spia pneumatici sgonfi**

Si accende all'inserimento del contatto o all'avviamento del motore, quindi si spegne dopo alcuni secondi → 191.



**Spia della funzione "Parceggio a mani libere"**



**Spia servosterzo variabile**

Si accende all'inserimento del contatto o all'avviamento del motore e si spegne dopo alcuni secondi. Durante la guida, se questa spia si

accende insieme alla spia **STOP**, indica un'anomalia del sistema. Contattare un rappresentante del marchio.



**Spia di anomalia sul circuito dei freni**

Si accende all'inserimento del contatto o all'avviamento del motore e si spegne dopo alcuni secondi. Se si accende quando si frena in-

sieme alla spia **STOP** e ad un segnale acustico, significa che il livello di liquido dei freni è basso oppure l'impianto freni è guasto. Fermarsi e rivolgersi ad un rappresentante del marchio.



**Spia di piede sul pedale del freno**

Si accende quando è necessario premere il pedale del freno.



**Spia della programmazione della carica**



**Indicatore di programmazione aria condizionata**



**Spia del rilevamento di assenza di mani sul volante**



**Spia della funzione "Frenata di emergenza attiva" → 228**



**Spia che indica un guasto o la mancata disponibilità della funzione "Frenata di emergenza attiva" → 228**



**Spia di eccesso di velocità**



**Spia di avvertenza di uscita dalla carreggiata**



**Spia di prevenzione uscita dalla carreggiata**



**Spia del centraggio corsia**



**Spia del limitatore di velocità**



**Spia del regolatore di velocità adattivo Stop and Go**

## SPIE

Sul display *B*

2



Airbag passeggero ON → 122



Airbag passeggero OFF  
→ 122



Spia di allarme cinture di sicurezza anteriori non allacciate  
→ 83

# STERZATA

## Volante

### Regolazione in altezza e in profondità del volante



Abbassare la leva **1** e portare il volante nella posizione desiderata.

Successivamente, risollevate completamente la leva oltre il punto di resistenza per bloccare il volante.

Assicuratevi che il volante sia correttamente bloccato.



Per motivi di sicurezza, effettuare queste operazioni a veicolo fermo.

### Riscaldamento del volante

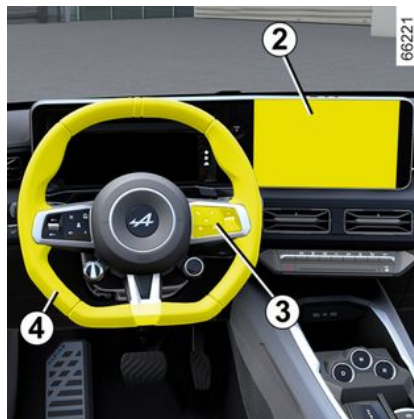

(a seconda del veicolo)

Questa funzione permette di riscaldare il volante **4**.

#### Principio di funzionamento

Una volta raggiunta la temperatura desiderata, la funzione regola la temperatura delle zone riscaldate per circa 30 minuti e poi si spegne automaticamente.

### Attivare la funzione

A contatto inserito, premere il pulsante **5** sullo schermo multimediale **2**.



### Inibizione della funzione

#### - Automaticamente:

La funzione si spegne automaticamente dopo la fase di regolazione di circa 30 minuti.

#### - Manualmente:

Per disattivare la funzione durante la fase di regolazione premere il pulsante **5** sullo schermo multimediale **2**.

**Nota:** la funzione è accessibile anche tramite il pulsante **3** "Preferiti" sul volante **4**.

# STERZATA

## Funzione "Preferiti"



A seconda del veicolo, premendo il comando al volante **6** è possibile attivare il volante riscaldato in base alle impostazioni di utilizzo memorizzate precedentemente definite:

Per maggiori informazioni sulla programmazione di questa funzione, consultare le istruzioni multimediali.

## Servosterzo

Non viaggiate mai con la batteria scarica.

## Servosterzo variabile

Il servosterzo variabile è un sistema elettronico che varia l'assistenza dello sterzo in funzione della velocità del veicolo.

Lo sterzo risulta quindi più morbido in fase di parcheggio (per maggiore comodità), mentre lo sforzo è maggiore man mano che aumenta la velocità (per aumentare la sicurezza alle alte velocità).

## Casi particolari

in caso di guasto della batteria (scollamento, esaurimento e così via), è necessario reimpostare l'angolo del servosterzo. Per eseguire questa operazione:

- Il veicolo deve essere fermo e in piano.
- con il solo conducente a bordo, avviare il motore: sul quadro della strumentazione si accende la spia



e/o compare il messaggio "Ruotare il volante completamente a destra e a sinistra";  
- girare il volante completamente a sinistra e poi a destra, applicando forza quando si arresta. Spegnerne il motore e attendere circa un minuto. La spia e/o il messag-

gio scompariranno al successivo avviamento del motore.



Non spegnete mai il motore in discesa, e in generale mentre il veicolo è in movimento (spegnendo il motore non si dispone più del servosterzo).



Da fermi non sterzate a fondo insistendo con il volante in questa posizione.

Con motore spento o in caso di guasto del sistema è sempre possibile ruotare il volante. Lo sforzo necessario sarà maggiore.

È possibile udire un rumore durante l'azionamento rapido del volante. Ciò è normale.

## VISTA POSTERIORE

### Retrovisori

#### Retrovisori esterni con comandi elettrici:



Quando si seleziona un retrovisore tramite uno dei contattori **3**, la spia integrata nel contattore si accende. Utilizzare quindi il pulsante **2** per portarlo nella posizione desiderata.

#### Retrovisori termici

Con il motore acceso, lo sbrinamento dello specchio retrovisore viene attivato contemporaneamente allo sbrinamento-disappannamento del lunotto posteriore.



Per motivi di sicurezza, eseguire queste operazioni a veicolo fermo.

#### Specchietti pieghevoli elettrici

A seconda del veicolo, retrovisori esterni vengono aperti automaticamente quando il veicolo viene sbloccato. I retrovisori si chiudono quando il veicolo viene bloccato.

È possibile disattivare/attivare la chiusura automatica dei retrovisori esterni → **141**.

È possibile forzare la chiusura premendo il contattore **1**. In questa situazione, i retrovisori esterni restano chiusi fino a quando viene nuovamente premuto il pulsante **1**, indipendentemente dal ripiegamento automatico.

#### Casi particolari

Quando il retrovisore è stato aperto o ripiegato manualmente, è possibile riportarlo a una posizione di utilizzo.

Per fare questo, premere il tasto **1**. Si avverte uno scatto meccanico del blocco retrovisore.

Se non si avverte alcun rumore, premere nuovamente il contattore **1** fino a percepire il rumore dal retrovisore.



Gli oggetti riflessi nello specchio retrovisore sono in realtà più vicini di quanto appaiono.

Per ragioni di sicurezza, tenerne conto per valutare correttamente la distanza prima di qualsiasi manovra.

## VISTA POSTERIORE

### Retrovisore interno

È orientabile.

### Retrovisore con levetta 4



Durante la guida notturna, per non essere abbagliati dai fari dei veicoli che seguono, spostare la levetta **4** situata dietro lo specchietto retrovisore.

### Retrovisore con levetta 5



Il retrovisore si scurisce automaticamente quando siete seguiti da un veicolo con i fari accesi o in caso di forte luminosità.

## ILLUMINAZIONE E SEGNALI

### Illuminazioni e segnalazioni esterne

#### Luci diurne



66097



Ruotare la ghiera **4** fino a quando il simbolo non è allineato con segno **AUTO 3**.

Le luci diurne si accendono automaticamente (senza alcuna azione sulla levetta **1**) all'avviamento del motore e si spengono allo spegnimento del motore.

#### luci laterali

 Ruotare la ghiera **4** finché il simbolo non è allineato al contrassegno **3**.

Questa spia si accende sul quadro della strumentazione.

**Nota:** a seconda del veicolo, le luci di posizione possono essere attiva-

te manualmente solo quando il freno di stazionamento è inserito. In caso contrario, sul quadro della strumentazione viene visualizzato il messaggio "Luci posizione non disponibili" per informare che non è possibile attivare le luci di posizione.

#### Luci anabbaglianti



##### Funzionamento manuale

Ruotare la ghiera **4** finché il simbolo non è allineato al contrassegno **3**.

Questa spia si accende sul quadro della strumentazione.



Prima di effettuare un viaggio di notte: verificate che l'equipaggiamento elettrico sia in buone condizioni e controllate l'altezza dei fari (se non siete nelle abituali condizioni di carico). Controllate che nulla interferisca con il fascio di luce dei fari (polvere, fango, neve, oggetti trasportati, ...).

2

## ILLUMINAZIONE E SEGNALI

### Funzionamento automatico

Ruotare la ghiera **4** finché il simbolo AUTO non è allineato al contrassegno **3**: con il motore acceso, le luci anabbaglianti si accendono o si spengono automaticamente in funzione della luminosità esterna, senza necessità di agire sulla levetta **1**.

A seconda della versione del veicolo, le luci anabbaglianti si accendono automaticamente dopo diverse passate delle spazzole del tergicristallo.



In caso di guida a sinistra con un veicolo dotato di posto di guida a sinistra (o viceversa), è obbligatorio regolare temporaneamente i fari per il tempo di permanenza ➔ **158**.

### Luci abbaglianti



Con il motore acceso e le luci anabbaglianti accese, spingere la levetta **1** (movimento **A**).

Questa spia si accende sul quadro della strumentazione.

Per tornare in posizione luci anabbaglianti, spingere nuovamente la levetta **1**.

### Luci abbaglianti automatiche



A seconda del veicolo, questo sistema accende e spegne automaticamente le luci abbaglianti.

La funzione utilizza una telecamera posta dietro lo specchietto retrovisore interno per individuare i veicoli che precedono e quelli provenienti in senso inverso.

**Nota:** di notte, nelle zone urbane con illuminazione stradale, le luci abbaglianti automatiche si spengono automaticamente.

Le luci abbaglianti si accendono automaticamente se:

## ILLUMINAZIONE E SEGNALI

- il livello della luminosità esterna è basso;
- non viene rilevato nessun altro veicolo o fonte di illuminazione;
- la velocità del veicolo è superiore a 40 km/h circa.

In assenza di una delle condizioni di cui sopra, il sistema riattiva le luci anabbaglianti.

**Nota:** accertarsi che il parabrezza non sia oscurato (da sporcizia, fango, neve, condensa e così via).

### Attivazione/disattivazione

#### Per attivare le luci abbaglianti automatiche

Ruotare la ghiera **4** finché il simbolo AUTO non è allineato al contrassegno **3**, quindi premere il contattore **5**.

La spia  del quadro della strumentazione si accende quando vengono accese le luci anabbaglianti.

#### Per disattivare le luci abbaglianti automatiche

Premere il contattore **5**: la spia

 scompare dal quadro della strumentazione.

**Nota:** spingendo la levetta **1**, viene disattivata la funzione di comando automatico delle luci abbaglianti,

la spia  sul quadro della strumentazione si spegne, e il veicolo attiva le luci abbaglianti.

 In determinate condizioni il funzionamento del sistema può essere disturbato. In particolare:

- le condizioni climatiche estreme (pioggia, neve, nebbia...);
- parabrezza o videocamera ostruiti;
- quando un veicolo che segue o proviene in senso opposto possiede una illuminazione scarsamente visibile o schermata;
- regolazione non corretta dei fari anteriori;
- sistemi riflettenti;
- ...

### anomalie di funzionamento

Quando il messaggio "Automatismo luci controllare" viene visualiz-

zato sul quadro della strumentazione, il sistema è disattivato.

Rivolgersi a un Rappresentante del marchio.



L'utilizzo nelle ore notturne di un sistema di navigazione portatile nella zona del parabrezza sotto la telecamera comporta il rischio di disturbare il funzionamento del sistema "luci abbaglianti automatiche" (**rischio di riflessi sul parabrezza**).



Il sistema "luci abbaglianti automatiche" non può in alcun caso sostituire la vigilanza e la responsabilità del conducente per ciò che concerne l'illuminazione del veicolo e il suo adattamento alle condizioni di luminosità, visibilità e traffico.

## ILLUMINAZIONE E SEGNALI

### Spegnimento delle luci

66097

2



Le luci si spengono dopo automaticamente all'apertura della porta del conducente o alla chiusura del veicolo oppure un minuto dopo lo spegnimento del motore.



In questo caso, al successivo avviamento del motore, le luci si riaccenderanno secondo la posizione della ghiera **4**.

### Allarme acustico luci accese

Nel caso in cui le luci siano state accese dopo lo spegnimento del motore, all'apertura della porta conducente risuona un segnale acustico per segnalarvi che le luci sono rimaste accese.

### anomalie di funzionamento

A seconda del veicolo, se viene visualizzato il messaggio "Luci da controllare" accompagnato dalla

spia  e/o la spia  lampeggia sul quadro della strumentazione, si è verificato un guasto nell'impianto di illuminazione.

Rivolgersi a un Rappresentante del marchio.

### Funzioni di cortesia e di arrivo-derci

(a seconda del veicolo)

Quando la funzione è attivata, le luci anabbaglianti e le luci di posizione posteriori si accendono automaticamente al rilevamento della carta o quando il veicolo viene sbloccato.

Esse si spengono automaticamente:

- circa quindici secondi dopo l'accensione;
  - all'avviamento del motore, secondo la posizione della levetta dell'illuminazione;
- oppure
- al bloccaggio del veicolo.

### Attivazione/disattivazione della funzione

Per l'attivazione o disattivazione del benvenuto esterno, consultare il libretto d'istruzioni multimediale.

### "Illuminazione follow-me-home"



66097



Questa funzione consente di accendere momentaneamente le luci di posizione e le luci anabbaglianti (es. per illuminare l'apertura del portone).

**Con il motore e le luci spente, dopo avere aperto la porta del conducente, con la ghiera **4** in posizione AUTO, tirare la levetta **1** verso di sé: le luci di posizione e le luci anabbaglianti si accendono per circa 30 secondi insieme alle spie**

## ILLUMINAZIONE E SEGNALI

 e  sul quadro della strumentazione.

Per prolungare questa durata, potete tirare la leva fino a quattro volte (tempo totale limitato a circa due minuti).

Viene visualizzato il messaggio "Illuminazione durante \_\_\_" con il tempo di illuminazione sul quadro della strumentazione per confermare l'azione.

Potete poi chiudere a chiave il vostro veicolo.

### Disattivazione della funzione "Illuminazione See-me-home"

Per spegnere le luci prima dello spegnimento automatico, ruotate l'anello **4** in una posizione qualsiasi, quindi riportatela nella posizione AUTO.

**Nota:** se è attiva la funzione Benvenuto e Arrivederci, dopo avere spento il motore, la procedura di disattivazione della funzione "Illuminazione follow-me-home" deve essere eseguita prima di tirare la levetta (altrimenti le luci rimangono accese a causa della funzione "Benvenuto e Arrivederci").

### Luce antinebbia posteriore

66097



 **Per attivare la luce antinebbia posteriore**, ruotare la ghiera **4** finché il simbolo AUTO non è allineato al contrassegno **3**, quindi ruotare il selettore per allineare il contrassegno **6** al simbolo **2**.

La spia  compare sul quadro della strumentazione.

Il funzionamento dipende dalla posizione di illuminazione esterna selezionata, con accensione della relativa spia sul quadro della strumentazione.

Non dimenticate di spegnere questa luce quando non è più necessaria,

al fine di non infastidire gli altri automobilisti.

 **Per disattivare la luce antinebbia posteriore**, ruotare nuovamente il selettore per allineare il contrassegno **6** al simbolo **2**.

La spia  si spegne sul quadro della strumentazione.

Le luci antinebbia posteriori si spengono quando si spengono le luci esterne.

 In caso di nebbia, neve o di trasporto di oggetti più alti del padiglione, l'accensione automatica dei fari non avviene automaticamente.

La luce antinebbia è comandata dal conducente: le spie sul quadro della strumentazione indicano se sono accese (spia accesa) o spente (spia spenta).

2

# ILLUMINAZIONE E SEGNALI

## Regolazioni dei fari

### Funzionamento



il contattore **A** può essere utilizzato per regolare l'altezza dei fari in base al carico.

Con le luci anabbaglianti accese, premere o sollevare il contattore **A** tutte le volte necessarie per selezionare la posizione desiderata sul quadro della strumentazione. La posizione selezionata viene visualizzata sul quadro della strumentazione per circa 15 secondi.

**Nota:** se le luci sono accese, a ogni avviamento del motore la posizione selezionata viene visualizzata

sul quadro della strumentazione per circa 15 secondi.



In caso di guida a sinistra con un veicolo dotato di posto di guida a sinistra (o viceversa), è obbligatorio regolare **temporaneamente** le luci per il tempo di permanenza.

## ILLUMINAZIONE E SEGNALI

Tabella degli esempi di posizione di regolazione

	Esempi di posizioni di regolazione del comando <b>A</b> in funzione del carico
<b>Conducente da solo</b>	0
<b>Conducente da solo con passeggero anteriore</b>	0 oppure 1
<b>Tutti i posti occupati</b>	1 oppure 2
<b>Conducente con passeggeri e bagagli (o carico) in configurazione massa massima autorizzata</b>	2 oppure 3
<b>Conducente senza passeggeri e bagagli (o carico) in configurazione massa massima autorizzata</b>	2 o 3 o 4

La tabella seguente riporta alcuni esempi. In ogni caso, regolare il comando **A** in funzione del carico del veicolo in modo da vedere la strada e da non abbagliare gli altri conducenti.

# AVVISATORI ACUSTICI E LUMINOSI

## Avvisatore acustico



Premere il cuscino del volante **A** per azionare l'avvisatore acustico.

## Segnalazione luminosa

Per emettere una segnalazione luminosa con i fari, tirare la levetta **1**, quindi rilasciarla.

## Luci indicatori di direzione

Spostare la levetta **1** nello stesso senso in cui si desidera girare il volante.

## Funzionamento ad impulsi

Spostare brevemente la levetta **1** verso l'alto o verso il basso, non

superando il punto di resistenza, quindi rilasciarla: la levetta tornerà nella posizione iniziale e l'indicatore di direzione interessato lampeggerà tre volte.

## Luci di segnalazione pericolo



Premere il contattore **2**.

Questo dispositivo aziona contemporaneamente i quattro indicatori di direzione e le frecce laterali.

Deve essere utilizzato solo in caso di pericolo per avvertire gli altri automobilisti che siete costretti a fermarvi in un luogo anomalo o in un punto proibito o in condizioni di guida o di circolazione particolari.

## TERGIVETRI

### Tergivetro, lavavetro anteriore

Veicolo dotato di tergivetro a intermittenza

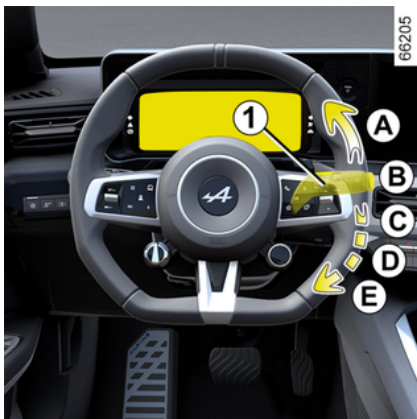

**A. singola passata:**

una pressione breve provoca una spazzolata dei tergicristalli;

**B. off;**

**C. funzionamento intermittente:**

tra una passata e l'altra, le spazzolate si fermano per alcuni secondi. È possibile modificare l'intervallo tra le passate ruotando la ghiera 2;

- D. funzionamento continuo e lento;**
- E. funzionamento continuo e rapido.**

66098



#### Particolarità

**Durante la guida**, ad ogni arresto del veicolo si riduce la velocità del tergicristallo.

Da un funzionamento continuo rapido, passate ad un funzionamento continuo lento;

Non appena il veicolo riparte, il tergicristallo torna alla velocità di funzionamento selezionata inizialmente.

Qualsiasi azione sulla leva 1 sostituisce e annulla la funzione automatica.

Veicolo dotato di tergicristallo anteriore con sensore di pioggia

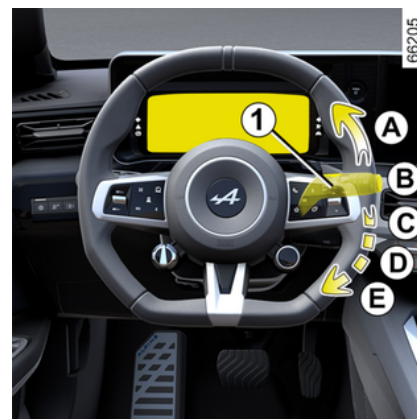

Il sensore di pioggia si trova sul parabrezza, davanti al retrovisore interno.

**A. Singola passata:**

una pressione breve provoca una spazzolata dei tergicristalli;

**B. off;**

2



### C. funzione tergiveretro automatico:

quando si seleziona questa posizione, il sistema rileva la presenza di acqua sul parabrezza e aziona il tergiveretro alla velocità di funzionamento più adatta.

È possibile modificare la soglia di azionamento ed l'intervallo tra una passata e l'altra ruotando l'anello **2**:

- **F**: sensibilità massima;
- **G**: sensibilità minima.

Più la sensibilità è elevata, più i tergiveretri reagiscono rapidamente e la frequenza di funzionamento aumenta.

All'attivazione del tergiveretro automatico o all'aumento della sensibilità, viene effettuata una spazzolata.

La spia  sul quadro della strumentazione si accende per confermare che la funzione è attivata.

#### Nota:

- il sensore di pioggia ha soltanto una funzione di assistenza. In caso di visibilità ridotta, il conducente deve attivare manualmente il tergiveretro. In presenza di nebbia o in caso di nevicata, la funzione tergiveretro automatico non è attivata dal sistema e resta pertanto sotto il controllo del conducente;
- in caso di temperatura negativa, il tergiveretro automatico non è attivo all'avviamento del veicolo. Si attiva automaticamente non appena il veicolo supera una certa velocità (circa 8 km/h));
- non attivate il tergiveretro automatico in assenza di pioggia;
- sbrinate completamente il parabrezza prima di attivare il tergiveretro automatico;
- prima di far lavare il veicolo presso un autolavaggio automatico, portare la levetta **1** in posizione off **B** per disattivare la funzione tergiveretro automatico.

### anomalie di funzionamento

In caso di anomalia del funzionamento automatico, il tergiveretro opera in funzionamento intermittente. Contattare un rappresentante del marchio.

Il funzionamento del sensore pioggia potrebbe interrompersi in caso di:

- tergiveretri posteriori danneggiati: un velo d'acqua o tracce lasciate da una spazzola sulla zona di rilevamento del sensore possono aumentare il tempo di reazione del tergiveretro automatico o aumentare la frequenza di funzionamento;
- parabrezza scheggiato o fessurato vicino al sensore o parabrezza incrostato da polvere, sporcizia, insetti, brina, utilizzo di cere di lavaggio o di prodotti idrofobi. Il tergiveretro sarà meno sensibile o potrebbe addirittura non reagire affatto;

**D. funzionamento continuo e lento;**

**E. funzionamento continuo e rapido.**

#### Particolarità

**Durante la guida**, ad ogni arresto del veicolo si riduce la velocità del tergiveretro.

## TERGIVETRI

Da un funzionamento continuo rapido, passate ad un funzionamento continuo lento;

Non appena il veicolo riparte, il tergiveretro torna alla velocità di funzionamento selezionata inizialmente.

Qualsiasi azione sulla leva **1** sostituisce e annulla la funzione automatica.

### Precauzioni

- In caso di gelo, prima di attivare il tergiveretro, verificate che le spazzole non siano bloccate. Se azionate il tergiveretro mentre le spazzole sono bloccate dal gelo, rischiate di danneggiare sia la spazzola sia il motorino del tergiveretro.
- Non attivare i tergiveretri sul vetro asciutto. Questo provoca l'usura precoce o il deterioramento delle spazzole.

### Posizione particolare del tergiveretro anteriore (posizione di servizio)

Questa posizione permette di sollevare le spazzole, allontanandole dal parabrezza.

Può essere utile per:

- pulire le spazzole;
- staccare le spazzole dal parabrezza durante l'inverno;

- sostituire le spazzole → 361.

A motore spento o acceso, sollevare la levetta **1** due volte in posizione **A** (impulso singolo).

Le spazzole si fermano a sufficiente distanza dal cofano.

Per riportare le spazzole in posizione abbassata, a contatto inserito, verificare che le spazzole siano appoggiate sul parabrezza, quindi spostare la levetta **1** in posizione **A** (impulso singolo).

Prima di inserire il contatto, posizionare i tergiveretri sul parabrezza. In caso contrario, si potrebbe danneggiare il cofano o i tergiveretri quando vengono accesi.



Prima di qualsiasi azione sul parabrezza (lavaggio del veicolo, sbrinamento, pulizia del parabrezza e così via) portare la levetta **1** in posizione **B** (parcheggio).

**Rischio di ferite e/o di danneggiamenti.**



In caso di impurità presenti sul parabrezza (sporczia, neve, ghiaccio e così via), pulire il parabrezza (compresa la zona centrale situata dietro il retrovisore interno) prima di attivare i tergiveretri (**rischio di surriscaldamento del motore**).

Se un ostacolo impedisce il movimento di una spazzola, questa potrebbe fermarsi. Rimuovete l'ostacolo e riattivate il tergiveretro con l'apposita levetta.

## TERGIVETRI

### Lavavetro

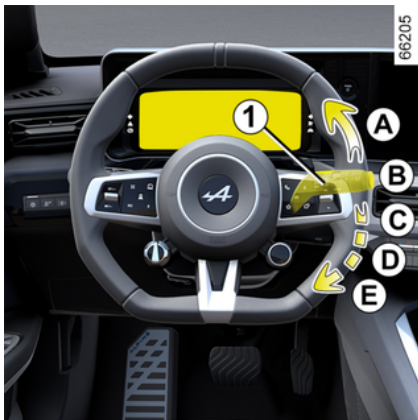

**A contatto inserito**, tirare la levetta **1** quindi rilasciarla.

Una pressione prolungata attiva, oltre al lavavetro, due impulsi dei tergivertri seguiti, dopo alcuni secondi, da un terzo.

#### **Nota:**

- attivando il tergivertro con la levetta **1** per più di 30 secondi può causare l'arresto della pompa del liquido lavavetri. **In questo modo si evita il surriscaldamento della pompa;**
- a temperature al di sotto dello zero, il liquido dei lavavetri rischia di congelare sul parabrezza e di ridurre la visibilità. Riscaldare il pa-

rabrezza mediante il comando di disappannamento prima di pulirlo.



Quando si interviene nel vano motore, assicuratevi che la levetta dei tergivertri sia in posizione **B** (arresto).

**Rischio di lesioni**



### **Efficacia della spazzola del tergivertro**

Controllate lo stato delle spazzole del tergivertro. La sua durata dipende da voi:

- deve rimanere pulita: pulire regolarmente la spazzola e il lunotto con acqua saponata;
- non utilizzatela quando il lunotto è asciutto;
- staccatela dal lunotto se non viene utilizzata da tempo.

In ogni caso, sostituirlo non appena la sua efficacia diminuisce: circa ogni anno ➔ **361**.

### **Precauzioni relative all'uso dei tergivertri**

- In caso di neve o ghiaccio, pulire il lunotto prima di attivare i tergivertri (rischio di surriscaldamento del motorino);
- verificare che nessun oggetto trasportato interferisca con la spazzola del tergivertro in movimento.

## TERGIVETRI

### Tergivetro, lavavetro posteriore

#### Tergivetro posteriore

66098



A contatto inserito, ruotare la ghiera **3** sulla levetta **1** finché il simbolo non è allineato al contrasegno **2**:

- **off**;
- **funzionamento intermittente**;

Tra una passata e l'altra, le spazzole si fermano per alcuni secondi. La frequenza di pulizia varia in base alla velocità del veicolo;

- **funzionamento continuo e lento**.

Per interrompere l'operazione, ruotare nuovamente la ghiera **3**.

**Nota:** prima di lavare il veicolo presso un autolavaggio automatico, portare la ghiera **3** della levetta **1** in posizione di arresto per disattivare la funzione tergivetro automatico.

Rispettate le indicazioni d'uso.

A fine utilizzo, ricordare di riportare il comando tergivetro posteriore nella posizione di arresto, in modo che la tergitura non venga attivata inavvertitamente durante l'uso successivo.



Non utilizzate il braccio del tergivetro per aprire o chiudere lo sportello del bagagliaio.



Prima di qualsiasi azione sul lunotto posteriore (lavaggio del veicolo, sbrinamento, pulizia e così via) portare la levetta **1** in posizione off.

**Rischio di ferite e/o di danneggiamenti.**



#### **Efficacia della spazzola del tergivetro**

Controllate lo stato delle spazzole del tergivetro. La sua durata dipende da voi:

- deve rimanere pulita: pulire regolarmente la spazzola e il lunotto con acqua saponata;
- non utilizzatela quando il lunotto è asciutto;
- staccatela dal lunotto se non viene utilizzata da tempo.

In ogni caso, sostituirlo non appena la sua efficacia diminuisce: circa ogni anno ➔ **361**.

#### **Precauzioni relative all'uso dei tergivetri**

- In caso di neve o ghiaccio, pulire il lunotto prima di attivare i tergivetri (rischio di surriscaldamento del motorino);
- verificare che nessun oggetto trasportato interferisca con la spazzola del tergivetro in movimento.

## TERGIVETRI

### Attivazione/disattivazione del tergiveretro posteriore

Il passaggio alla retromarcia attiva il tergiveretro posteriore in funzionamento intermittente (se i tergiveretri anteriori funzionano). Se il veicolo è provvisto di un menu di personalizzazione delle impostazioni del veicolo, scegliere di attivare o disattivare questa funzione → 141.

Per i veicoli sprovvisti di menu di personalizzazione delle impostazioni, fate disattivare la funzione dalla Rete del marchio.

Se sul lunotto sono presenti ostacoli (sporcizia, neve, ecc.), il tergiveretro tenta di rimuovere tutti gli ostacoli. Se un ostacolo impedisce il movimento della spazzola, questa potrebbe fermarsi. Rimuovete l'ostacolo, attendete circa 30 secondi e riattivate il tergiveretro con l'apposita levetta.

### Precauzioni

- In caso di gelo, prima di attivare i tergiveretri, verificare che le spazzole non siano bloccate. Se azionate il tergiveretro mentre la spazzola è bloccata dal gelo, rischiate di

danneggiare sia la spazzola sia il motorino del tergiveretro.

- Non attivare i tergiveretri sul vetro asciutto. Questo provoca l'usura precoce o il deterioramento delle spazzole.

### Tergiveretro/Lavavetro posteriore



A contatto inserito, spingere a lungo la levetta **1**, quindi rilasciarla.

Un'attivazione prolungata della levetta produce (oltre all'attivazione del lavavetro) due impulsi del tergilunotto seguiti, dopo pochi secondi, da un terzo (funzione anti-gocciolamento).

Quando si rilascia la levetta, questa torna alla posizione tergiveretro posteriore.

#### Nota:

- attivando il tergilunotto con la levetta **1** per più di 30 secondi può causare l'arresto della pompa del liquido lavavetri. **In questo modo si evita il surriscaldamento della pompa.**

- a temperature al di sotto dello zero, il liquido dei lavavetri rischia di congelare sul tergilunotto e di ridurre la visibilità. Riscaldare il ter-

gilunotto mediante il comando di disappannamento prima di pulirlo.

# AVVIAMENTO, SPEGNIMENTO DEL MOTORE

## Avviamento del motore



La carta deve trovarsi nella zona di rilevamento **1**.

### Per avviare:

- premere il pedale del freno;
- premere il tasto **2**. Il messaggio "PRONTO" viene visualizzato sul quadro della strumentazione, accompagnato da un segnale acustico.

Il messaggio scompare quando la velocità del veicolo è superiore a 5 km/h circa.



### Particolarità

- Se una delle condizioni di avviamento non è soddisfatta, sul quadro della strumentazione viene visualizzato il messaggio "Premere freno + START";
- in alcuni casi, sarà necessario muovere il volante tenendo premuto il tasto di avviamento **2** per sbloccare il piantone dello sterzo: in questo caso il messaggio "Girare volante + START" avvertirà il conducente.

**i** A seconda del veicolo, è possibile utilizzare una digital key che offre tutte le funzioni della carta. Tuttavia, se la carta è stata lasciata all'interno del veicolo e le porte sono state bloccate con la digital key, tutte le funzioni della carta saranno disattivate.

Per ulteriori informazioni, vedere la sezione "Digital key" ➔ **65**.

**i** Durante un aggiornamento del sistema tramite il sistema multimediale non è possibile avviare il veicolo.

Attendere il completamento dell'aggiornamento prima di avviare il veicolo.

Per maggiori informazioni sugli aggiornamenti di sistema, vedere le istruzioni multimediali.

## AVVIAMENTO, SPEGNIMENTO DEL MOTORE



L'avviamento del veicolo può essere effettuato solo se il cavo di carica è scollegato dal veicolo.



### Avviamento in modalità "mani libere" con bagagliaio aperto

In questo caso, non lasciate la carta nel bagagliaio per evitare il rischio che vada smarrita.

### Funzione accessori

(inserimento del contatto)

Non appena accedete al vostro veicolo, potete disporre di alcune

funzionalità (radio, navigazione, tergicristalli,...).

Per disporre delle altre funzionalità, con la carta presente nell'abitacolo, premere il tasto **2** senza fare pressione sui pedali.

### anomalie di funzionamento



In alcuni casi, la carta "mani libere" può non funzionare:

- la batteria della carta è scarica, la batteria secondaria da 12 V è scarica, ecc.;
- la carta è vicina ad un apparecchio che funziona sulla stessa frequenza (schermo, telefono cellulare, dispositivo per videogiochi e così via);

- veicolo situato in una zona caratterizzata da un'elevata presenza di onde elettromagnetiche.

Il messaggio "Mettere carta su zona + START" verrà visualizzato sul quadro della strumentazione.

Premere il pedale del freno e posizionare la carta **4** (lato del pulsante rivolto verso il basso) sul "area di posizionamento" mani libere **3** sulla console superiore **A**.

Premere il tasto **2** per avviare il veicolo. Il messaggio scompare.

## AVVIAMENTO, SPEGNIMENTO DEL MOTORE

### spegnimento del motore



Il veicolo deve essere fermo.

Premere il pulsante **2**: il motore si spegne, il messaggio "PRONTO" scompare dal quadro della strumentazione e viene inserito il freno di stazionamento elettronico.

Se la carta non si trova più nell'abitacolo quando si tenta di spegnere il motore, sul quadro della strumentazione viene visualizzato il messaggio "Carta assente pres.lunga START": premere il tasto **2** per più di due secondi.

Dopo avere spento il motore, gli accessori in uso (radio e così via)

continuano a funzionare per 45 minuti circa.

Quando si apre la porta del conducente, gli accessori si spengono.



Non disinserite mai il contatto prima dell'arresto effettivo del veicolo, lo spegnimento del motore comporta l'eliminazione delle varie assistenze: Una volta spento il motore, il servosterzo e i dispositivi di sicurezza passiva, quali il airbags e i pretensionatori non sono più in funzione.



**Responsabilità del conducente durante le manovre di parcheggio o arresto del**

**veicolo**

Non lasciate mai il vostro veicolo incustodito, lasciando all'interno la chiave e un bambino o un animale, anche per un breve lasso di tempo.

Infatti, questi potrebbero mettere a rischio la propria incolumità o quella di altre persone ad esempio avviando il motore, azionando degli equipaggiamenti, come ad esempio gli alzacvetri o addirittura bloccare le porte...

Inoltre con tempo caldo e/o soleggiato la temperatura interna dell'abitacolo aumenta molto rapidamente.

**RISCHIO DI MORTE O DI GRAVI LESIONI.**

## PROCEDURA DI PARTENZA DA FERMO



La procedura di partenza da fermo (Launch Control) è una funzione che consente al veicolo di accelerare alla massima velocità quando l'aderenza tra pneumatico e terreno è ottimale.

**Nota:** la Launch Control funzione è disponibile solo se la batteria di trazione e il motore hanno raggiunto la temperatura di esercizio.

Per consentire le migliori prestazioni, si consiglia di utilizzare la funzione quando la batteria è quasi carica.



L'uso intensivo del sistema riduce la durata dei componenti meccanici.

Per maggiori informazioni, contattare un rappresentante del Marchio.

### Attivazione del sistema

Il sistema si attiva come segue:

- A veicolo fermo e con il motore acceso, inserire la posizione **D**.
- La modalità Sport è attivata → **306**.

- Premere con decisione il pedale del freno con il piede sinistro.

- Tenendo il piede sul pedale del freno, premere il pulsante Sorpasso (OV) sul volante **1** finché non viene visualizzato il messaggio "Launch Control pronto Accelerare" sul quadro della strumentazione.

- Rilasciare il tasto **1**.

- Entro 60 secondi, tenendo premuto il pedale del freno con il piede sinistro, premere a fondo l'acceleratore **oltre il punto di resistenza** con il piede destro fino a visualizzare il messaggio "Launch Control attivo Rilasciare del freno" sul quadro della strumentazione.

- Entro 4 secondi, rilasciare il pedale del freno per consentire l'avviamento sportivo del veicolo accompagnato da una speciale animazione sul quadro della strumentazione.



Non usare questa funzione su fondo sdruciolevole o umido.

**Rischio di perdita di controllo del veicolo.**

### Condizioni di mancata attivazione del sistema

Alcune condizioni impediranno l'attivazione del sistema:

- Inserimento della posizione **R** o **N**.
- Con la modalità Risparmio o Normale attivata, viene visualizzato il messaggio "Launch Control non disponibile in questa DRIVE MODE" sul quadro della strumentazione → **306**.
- Livello di carica della batteria di trazione troppo basso.
- Temperatura della batteria di trazione troppo bassa o troppo alta.
- Temperatura del motore troppo bassa o troppo alta.

## PROCEDURA DI PARTENZA DA FERMO

- Guasto di un sistema del veicolo (ESC e così via).

**Nota:** se la funzione viene disattivata da una di queste condizioni, sul quadro della strumentazione compare il messaggio "Launch Control non disponibile".



L'utilizzo di questa funzione accelera considerevolmente l'usura degli pneumatici → **346**.



Data l'accelerazione che essa determina, questa funzione deve essere utilizzata solo compatibilmente con le condizioni della viabilità stradale e nel rispetto nella normativa locale vigente.

Vi preghiamo di verificare accuratamente le suddette condizioni prima di procedere.

**Rischi di incidente o di gravi lesioni.**

# FUNZIONE "OVERTAKE"

## Introduzione



Se si preme il pulsante "OV" **1** sul volante, il motore offre prestazioni massime, aumentando all'istante l'accelerazione del veicolo.

È necessario tenere premuto il pulsante OV **1** per mantenere attiva la funzione. La durata massima della funzione è di circa 10 secondi.

Oltre questo lasso di tempo e/o quando il pulsante viene rilasciato, il veicolo riprende il suo normale funzionamento.



Data l'accelerazione che essa determina, questa funzione deve essere utilizzata solo compatibilmente con le condizioni della viabilità stradale e nel rispetto nella normativa locale vigente.

Vi preghiamo di verificare accuratamente le suddette condizioni prima di procedere.

**Rischi di incidente o di gravi lesioni.**

## Attivazione del sistema

Per attivare la funzione, devono essere soddisfatte le seguenti condizioni:

- Posizione **D** inserita a motore acceso.
- Modalità Normale o Sport attivata ➔ **306**.
- Velocità del veicolo diversa da zero.
- Pedale dell'acceleratore premuto.
- Raggiungimento della temperatura di esercizio da parte della batteria di trazione e del motore.

## Visualizzazione



In qualsiasi momento è possibile verificare se la funzione è disponibile consultando l'autonomia residua sull'indicatore OV **2** visualizzato sul quadro della strumentazione.

Quando l'indicatore OV **2** è vuoto, la funzione non è più disponibile ed è necessario attendere che si ricarichi gradualmente. Per farlo, è sufficiente rilasciare il pulsante OV **1** e l'indicatore **2** inizierà a ricaricarsi gradualmente.

Il tempo necessario per ricaricare completamente l'indicatore OV **2** è di massimo 30 secondi.

## FUNZIONE "OVERTAKE"

**Nota:** non è necessario attendere che l'indicatore **2** sia completamente ricaricato per attivare la funzione. La funzione è disponibile finché l'indicatore non è vuoto.

### Condizioni di mancata attivazione del sistema

Alcune condizioni impediranno l'attivazione del sistema:

- Inserimento della posizione **R** o **N**.
- Modalità "Risparmio" attivata. In questo caso, il messaggio "Overtake non disponibile in questa DRIVE MODE" viene visualizzato sul quadro della strumentazione ➔ **306**;
- Indicatore **OV 2** vuoto.
- Livello di carica della batteria di frazione troppo basso.
- Guasto di un sistema del veicolo (ESC e così via).

### Limiti operativi e indisponibilità temporanea

In determinate condizioni (temperatura della batteria o del motore troppo alta o troppo bassa e così via), la disponibilità della funzione Sorpasso può essere limitata o addirittura temporaneamente inibita.

Quando la funzione è limitata, l'indicatore **OV 2** sul quadro della

strumentazione potrebbe non essere completamente ricaricato.

Se la funzione è inibita, l'indicatore **OV 2** viene visualizzato come vuoto sul quadro della strumentazione. Se si preme il pulsante **OV 1**, sul quadro della strumentazione viene visualizzato il messaggio "Overtake non disponibile" per informare il conducente che la funzione non è disponibile.

# COMANDO DEL CAMBIO

## Comandi di selezione



I contattori **R**, **N** e **D** consentono di selezionare le varie posizioni del cambio:

- **R**: retromarcia;
- **N**: folle;
- **D**: marcia in modalità automatica.

La posizione innestata viene visualizzata sul quadro della strumentazione come promemoria.

### Per inserire la posizione **N**

A veicolo fermo, con motore acceso, premere il pedale del freno e premere brevemente il contattore

**N** (la spia integrata nel contattore **N** si accende in bianco e **N** viene visualizzato sul quadro della strumentazione).

### Guida in funzionamento automatico

A veicolo fermo, con motore acceso e il piede sul pedale del freno, premere brevemente il contattore **D** (la spia integrata nel contattore **D** si accende in bianco e **D** viene visualizzato sul quadro della strumentazione).

**Nota:** dopo avere innestato la posizione **D**, **R**, con il veicolo fermo, il veicolo si sposterà in avanti non appena viene rilasciato il pedale del freno (senza premere l'acceleratore).

Se una delle condizioni non è soddisfatta, la posizione corrente lampeggia per circa cinque secondi e il messaggio "Premere su pedale freno" viene visualizzato sul quadro della strumentazione per circa cinque secondi.

Nella maggior parte delle condizioni di traffico, non sarà necessario toccare i contattori.

**Nota:** con il motore acceso e il veicolo in movimento a una velocità compresa tra 0 e 14 km/h circa,

con la posizione **N** o **R** inserita, non è necessario premere il pedale del freno per inserire la posizione **D**. Ciò è utile durante manovre di parcheggio che richiedano più marce avanti e poi retromarce alternate.

### Per passare alla retromarcia

A veicolo fermo, con il motore acceso e il piede sul pedale del freno, premere brevemente il contattore **R** (la spia integrata nel contattore **R** si accende in bianco e **R** viene visualizzato sul quadro della strumentazione).



Dopo avere innestato la posizione **D**, **R**, con il veicolo fermo, il veicolo si sposterà in avanti non appena viene rilasciato il pedale del freno (senza premere l'acceleratore).

Se il pedale del freno non viene premuto, la posizione corrente lampeggia per circa cinque secondi e la spia **I** resta accesa sul quadro della strumentazione.

## COMANDO DEL CAMBIO

**Nota:** con il motore acceso e il veicolo in movimento tra 0 e 10 km/h circa, con la posizione **N** or **D** inserita, non è necessario premere il pedale del freno per inserire la posizione **R**. Ciò è utile durante manovre di parcheggio che richiedano più marce avanti e poi retromarce alternate.

### Parcheggio del veicolo

A veicolo fermo, premere il pedale del freno e premere brevemente l'interruttore **N**.

**Nota:** una volta innestata dopo l'arresto del motore, la posizione **N** viene mantenuta finché il veicolo non viene riavviato.

**Assicurarsi che il freno a mano sia inserito e che il veicolo sia immobilizzato ➔ 179.**



Il freno di stazionamento assistito può essere utilizzato per immobilizzare il veicolo. Prima di scendere dal veicolo, verificate che il freno di stazionamento assistito sia effettivamente serrato.

L'inserimento del freno di stazionamento elettronico è confermato dall'accensione della spia sull'interruttore del freno

stesso e dalla spia  sul quadro della strumentazione finché le porte non vengono bloccate. A seconda del veicolo, nella parte superiore del parabrezza è apposta un'etichetta come promemoria di ciò ➔ 179.



L'inserimento in posizione **N** tramite il comando del cambio non blocca meccanicamente le ruote motrici. Assicurarsi che il veicolo sia immobilizzato prima di scendere.



Per ragioni di sicurezza, non interrompete mai il contatto prima dell'arresto completo del veicolo.

### anomalie di funzionamento

In caso di guasto al motore o guasto elettrico (guasto batteria, ecc.), assicurarsi che il veicolo sia correttamente immobilizzato.

## COMANDO DEL CAMBIO



In caso di urto sulla parte inferiore del veicolo durante una manovra (esempio: urto con un paracarro, un marciapiede rialzato o qualsiasi altro arredo urbano) potrebbe essere possibile danneggiare il veicolo (ad esempio: deformazione di un asse).

Per evitare qualsiasi rischio di incidente, fate controllare il vostro veicolo dalla Rete del marchio.

# SISTEMA DI FRENATA RIGENERATIVA

## Introduzione



Rilasciando l'acceleratore, il veicolo utilizza la frenata rigenerativa per rallentare.

Questa energia viene totalmente convertita in elettricità per ricaricare la batteria di trazione.

Il comando al volante **2** può essere utilizzato per aumentare o diminuire la frenata rigenerativa.



La frenata rigenerativa non può in alcun caso sostituirsi alla pressione del pedale del freno.



In determinate condizioni (batteria completamente carica troppo calda o troppo fredda, motore caldo e così via), le prestazioni del sistema di frenata rigenerativa saranno limitate, con conseguente riduzione del freno motore quando si rilascia il pedale dell'acceleratore. Sul quadro della strumentazione, l'indicatore del misuratore di potenza **1** informa il conducente del potenziale di frenata rigenerativa disponibile. Ciononostante, la capacità frenante quando si utilizza il pedale del freno viene mantenuta e la velocità del veicolo potrà comunque essere limitata.

## SISTEMA DI FRENATA RIGENERATIVA

### Comando di modifica della frenata rigenerativa 2

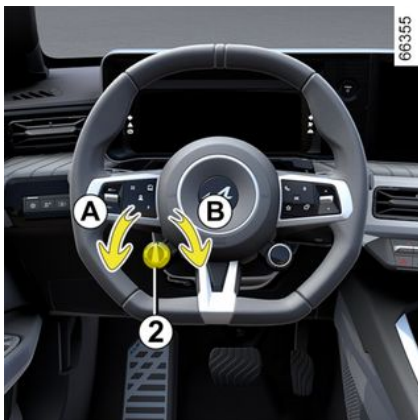

Il comando touch **2** può essere utilizzato per modificare il livello di frenata rigenerativa:

- Ruotare il comando **2** verso **A** per aumentare il freno motore quando si rilascia il pedale dell'acceleratore.
- Ruotare il comando **2** verso **B** per ridurre il freno motore quando si rilascia il pedale dell'acceleratore.

Il livello selezionato con il comando **2** non funziona finché il cruise control adattivo è inserito → **265**.

### Guida con il comando della frenata rigenerativa

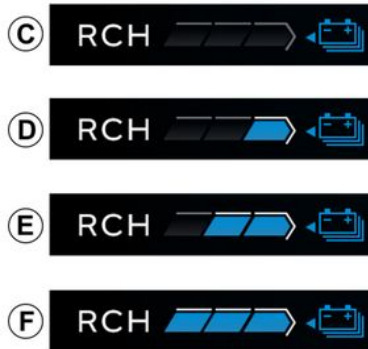

### Livelli di frenata rigenerativa

A seconda del livello selezionato con il comando **2**, l'indicatore **3** indica il livello di frenata rigenerativa:

- **C**: livello "ruota libera" per una guida fluida a bassi consumi, associato alla modalità Risparmio per impostazione predefinita. Richiede una guida con maggiore anticipo.
- **D**: freno motore ridotto quando si rilascia il pedale dell'acceleratore, associato alla modalità Normale e Sport per impostazione predefinita.
- **E**: freno motore medio quando si rilascia il pedale dell'acceleratore.
- **F**: freno motore elevato quando si rilascia il pedale dell'acceleratore.

**Nota**: quando il motore è spento, viene memorizzato il livello di frenata rigenerativa corrente.

## FRENO DI STAZIONAMENTO

### Freno di stazionamento assistito

#### Operazione assistita



#### Serraggio del freno di stazionamento assistito

A veicolo fermo, è possibile utilizzare il freno di stazionamento assistito per immobilizzare il veicolo:

- premendo il **tasto di avviamento/spegnimento del motore 1** ;

oppure

- **se la cintura di sicurezza del conducente è slacciata;**

oppure

- **all'apertura della porta conducente.**



Il freno di stazionamento assistito può essere utilizzato per immobilizzare il veicolo.

Prima di scendere dal veicolo, verificate che il freno di stazionamento assistito sia effettivamente serrato.

L'applicazione del freno di stazionamento è confermata dall'accensione della spia **2** sul contattore **3** e dalla spia



sul quadro della strumentazione fino al bloccaggio delle porte. A seconda del veicolo, sulla parte superiore del parabrezza è presente un adesivo che funge da promemoria.

In tutti gli altri casi, il freno di stazionamento assistito non si inserisce automaticamente. Occorre allora utilizzare la modalità manuale.

L'inserimento del freno di stazionamento elettronico è confermato

dalla spia  sul quadro della

## FRENO DI STAZIONAMENTO

strumentazione e dall'accensione della spia **2** sul contattore **3**.

Dopo lo spegnimento del motore, la spia **2** si spegne per alcuni minuti dopo l'inserimento del freno di stazionamento elettronico e la

spia  si spegne quando il veicolo viene bloccato.

**Nota:** in alcune situazioni (guasto del freno di stazionamento assistito, rilascio manuale del freno di stazionamento e così via), per segnalare il disinserimento del freno di stazionamento elettronico si attiva un segnale acustico e sul quadro della strumentazione viene visualizzato il messaggio "Tirare freno stazionamento":

- **con il motore acceso:** all'apertura della porta conducente;
- **a motore spento:** quando una porta anteriore viene aperta.

In questo caso, tirare e poi rilasciare il contattore **3** per inserire il freno di stazionamento assistito.

### Rilascio assistito del freno di stazionamento

Il freno di stazionamento è disinserito:

- una volta che il veicolo inizia ad accelerare;

oppure

- quando si passa da **N** a **R/D**.



Il freno di stazionamento assistito può essere utilizzato per immobilizzare il veicolo. Prima di scendere dal veicolo, verificate che il freno di stazionamento assistito sia effettivamente serrato. L'applicazione del freno di stazionamento è confermata dall'accensione della spia **2** sul contattore **3** e dalla spia



sul quadro della strumentazione fino al bloccaggio delle porte. A seconda del veicolo, sulla parte superiore del parabrezza è presente un adesivo che funge da promemoria.

### Funzionamento manuale

È possibile applicare manualmente il freno di stazionamento assistito.

### Inserimento manuale del freno di stazionamento assistito

Tirare il contattore **3**. La spia **2** e

la spia  si accendono sul quadro della strumentazione.

### Rilascio manuale del freno di stazionamento assistito

Premere il pulsante **1** senza premere i pedali per accendere il motore. Premere il pedale del freno, quindi premere il contattore **3**: la spia **2** del contattore e la spia



sul quadro della strumentazione si spengono.

### Spegnimento temporaneo

Per attivare manualmente il freno di stazionamento assistito (in caso di arresto a un semaforo rosso, di veicolo fermo con motore acceso e così via): tirare e rilasciare il contattore **3**. Il disinserimento è automatico non appena si riavvia il veicolo.

### Casi particolari

Per parcheggiare su un terreno in pendenza o con un rimorchio, ad esempio, tirare il tasto **3** per alcuni

## FRENO DI STAZIONAMENTO

secondi al fine di abilitare il massimo sforzo frenante.

Con porta del conducente aperta o chiusa male, cintura di sicurezza del conducente non allacciata e motore acceso, il disinserimento automatico è disattivato per motivi di sicurezza (al fine di evitare che il veicolo si metta automaticamente in movimento senza conducente). Il messaggio "Togliere freno di stazionamento" viene visualizzato sul quadro della strumentazione quando il conducente preme il pedale dell'acceleratore.

### anomalie di funzionamento

- In caso di guasto, la spia  si accende sul quadro della strumentazione accompagnata dal messaggio "Freno stazionam. controllare" e in alcuni casi dalla spia

. consultate rapidamente la Rete del marchio.

- In caso di guasto del freno di stazionamento assistito, si accen-

de la spia  accompagnata dal messaggio "Freno staziona. guasto", da un segnale acustico e,

in alcuni casi, dalla spia .

- In caso di guasto del freno di stazionamento, con il quadro della strumentazione spento, la spia del contattore **2** lampeggerà.

Ciò impone un arresto immediato compatibilmente alle condizioni del traffico.



Se viene visualizzato il messaggio "Guasto elettrico", "Controllare la batteria" o "Freno

staziona. guasto", immobilizzare il veicolo agendo sul contattore **3** per circa 10 secondi. In caso di forte pendenza e se le condizioni lo richiedono, immobilizzare le ruote del veicolo.

**Rischio di perdita di immobilizzazione del veicolo.**

Contattare un rappresentante del marchio.



Non lasciare il veicolo senza il freno di stazionamento inserito e senza spegnere il motore. In effetti il veicolo con motore acceso e marcia innestata può mettersi in movimento se accelerate inavvertitamente.

**Rischio di incidente.**



L'assenza di ritorni visivi o sonori indica un'anomalia del quadro della strumentazione. L'accensione di questa spia impone un arresto immediato compatibilmente alle condizioni del traffico. Verificate che il veicolo sia correttamente immobilizzato e rivolgetevi da un Rappresentante del marchio.

# FRENO DI STAZIONAMENTO

Funzione "Autohold"

3

# FRENO DI STAZIONAMENTO

## Introduzione

Veicolo fermo (ad esempio, a un semaforo rosso, un incrocio, un ingorgo, ecc.), la funzione garantisce la forza frenante anche se il conducente rilascia il pedale del freno.

La forza frenante viene allentata non appena il conducente accelera sufficientemente con marcia innestata.

## Attivazione



Premere il tasto 1.

La spia sul contattore 2 si accende per confermare che la funzione è attivata.

## Disattivazione

Premere il tasto 1. Se il veicolo è trattenuto dalla forza frenante, premere anche il pedale del freno.

La spia sul contattore 2 si spegne per confermare che la funzione è disattivata.

Se la forza frenante viene mantenuta, il freno di stazionamento assistito si inserisce automaticamente quando:

- il conducente apre la porta;
- oppure
- il conducente slaccia la cintura di sicurezza;
- oppure
- il veicolo è immobilizzato per più di tre minuti.



Dopo ogni avviamento, la funzione riprende la modalità che era in corso durante l'ultimo arresto.



Il freno di stazionamento assistito può essere utilizzato per immobilizzare il veicolo. Prima di scendere dal veicolo, verificate che il freno di stazionamento assistito sia effettivamente serrato. La spia è accesa sul contattore 2

e la spia  viene visualizzata sul quadro della strumentazione finché non si bloccano le porte. A seconda del veicolo, sulla parte superiore del parabrezza è presente un adesivo che funge da promemoria.

## Condizioni per il mantenimento della forza frenante

Devono essere soddisfatte le seguenti condizioni:

- la porta conducente è chiusa;
- e
- la cintura del conducente è allacciata;
- e

## FRENO DI STAZIONAMENTO

- il freno di stazionamento assistito è rilasciato;

e

- il veicolo non è fermo in una pendenza molto forte.

Il mantenimento della forza frenante è confermato dalla spia



sul quadro della strumentazione.

### Condizioni per l'interruzione della forza frenante

Devono essere soddisfatte le seguenti condizioni:

- il conducente accelera sufficientemente con marcia innestata;

oppure

- il conducente disattiva la funzione.

La spia  non si accende sul quadro della strumentazione.

# AMBIENTE

## Introduzione

Il veicolo è stato progettato con la volontà di rispettare l'**ambiente** per tutto il suo ciclo di vita: dalla fabbricazione, all'utilizzo fino alla fine della sua durata di esercizio.

## Fabbricazione

La fabbricazione del vostro veicolo è stata effettuata presso uno stabilimento industriale che applica procedure avanzate volte alla riduzione degli impatti ambientali nei confronti degli abitanti e della natura delle zone circostanti (riduzione dei consumi di acqua e di energia, dei disturbi visivi e acustici, delle emissioni atmosferiche e acquose, smaltimento e valorizzazione dei rifiuti).

## Contribuite anche voi al rispetto dell'ambiente

– Parti e veicoli a fine vita non devono essere gettati. Devono essere conferiti a un ente giuridico che risponda alle norme ambientali.



61496

- Le parti e i componenti usurati che vengono sostituiti durante la manutenzione ordinaria del veicolo (ad es. pneumatici) devono essere smaltiti presso punti di raccolta dedicati.
- I componenti **elettrici ed elettronici** usurati che vengono sostituiti (come le batterie) non devono essere gettati tra i normali rifiuti. Portarle presso un rappresentante del marchio o rivolgersi alle autorità locali per informazioni sugli impianti di riciclaggio appropriati.
- Per ottimizzare il riciclaggio del veicolo a fine vita, è possibile rivolgersi a un rappresentante del marchio o visitare il sito web del produttore per essere indirizzato ai

punti di raccolta che garantiscono il rispetto dell'ambiente nell'ottemperanza delle leggi locali.

## Riciclo

Il veicolo è riciclabile per almeno l'85% e recuperabile per almeno il 95%.

Per raggiungere tali obiettivi, numerosi pezzi del veicolo sono stati progettati in modo da consentirne il riciclaggio.

I materiali e le strutture sono stati accuratamente progettati per:

- consentire a questi componenti di essere facilmente rimossi e rilavorati da aziende specializzate;
- favorire un'economia circolare (riuso, riciclaggio, recupero, ecc.)

Ciò si applica in particolare alle batterie dei veicoli elettrificati.

Al fine di preservare le risorse in termini di materie prime, il veicolo include anche molte parti realizzate con plastica riciclata o materiali rinnovabili.

## Introduzione

L'autonomia è accreditata secondo un metodo normativo standard. Identico per tutti i costruttori, consente di confrontare i veicoli tra di loro.

L'autonomia in base all'uso reale dipende dalle condizioni di utilizzo del veicolo, dagli equipaggiamenti e dallo stile di guida del conducente. Per ottimizzare l'autonomia, consultare i consigli di seguito.

A seconda delle versioni, avete a disposizione diverse funzioni che vi consentono di ridurre il consumo di energia:

- sul quadro della strumentazione:
  - il misuratore di energia;
- sullo schermo multimediale:
  - dati relativi ai consumi energetici;
  - un grafico del consumo di energia;
  - punteggi basati sul proprio stile di guida;
  - consigli guida Eco;
  - un pianificatore di percorsi;
  - una modalità di guida Risparmio.

## Misuratore di energia

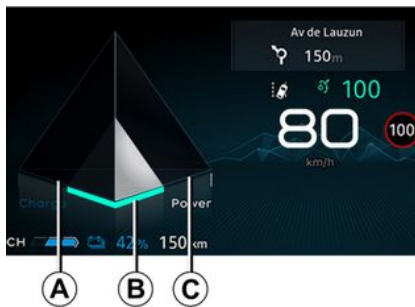

(sul quadro della strumentazione)

L'econometro consente di visualizzare in tempo reale l'energia consumata o recuperata quando il veicolo è in movimento.

### Zona di utilizzo "recupero di energia" A

Durante la guida, quando si solleva il piede dal pedale dell'acceleratore o quando si preme il pedale del freno in fase di decelerazione, il motore genera corrente elettrica che viene utilizzata per frenare il veicolo e ricaricare la batteria ➔ 177.

### Zona di utilizzo "Ottimale" B

Indica una guida economica, bilanciata tra recupero e dispendio energetico.

### Zona di utilizzo "Consumo di energia" C

La batteria di trazione fornisce l'energia elettrica necessaria al motore per lo spostamento del veicolo.



La presenza e la visualizzazione di queste informazioni dipendono dal tipo di impostazione ambiente selezionato ➔ 137.

## Sintesi percorso

Sui veicoli dotati di questa funzione, quando viene spento il motore viene visualizzato il messaggio "Sintesi percorso" sulla schermata multimediale 3. Questo log mostra le informazioni relative all'ultimo percorso:

- il consumo medio di energia;
- il numero di chilometri percorsi;
- una nota generale che tiene conto dell'accelerazione, dell'anticipo e della vostra capacità di gestire la velocità;

## CONSIGLI DI GUIDA, GUIDA ECOLOGICA

- consigli per migliorare l'autonomia.

Per maggiori informazioni, consultate il libretto dell'equipaggiamento multimediale.

### Sistema di navigazione

L'uso delle informazioni disponibili sul sistema di navigazione (informazioni sul traffico, stazione di ricarica più vicina e così via) semplificherà la gestione del percorso e ottimizzerà i tempi di ricarica.

### Modalità Risparmio

La modalità Risparmio è una funzione che ottimizza l'autonomia del veicolo. Agisce su alcuni sistemi che consumano energia (climatizzazione e così via) e sul comportamento del veicolo (accelerazione, regolatore di velocità, decelerazione e così via)

### Attivazione/disattivazione dalla schermata multimediale 3



A seconda del veicolo, per attivare o disattivare la funzione, consultare il libretto di istruzioni del sistema multimediale.

### Attivazione/disattivazione con il contattore 4



A seconda del veicolo, premere il contattore 4.

Durante la guida, è possibile uscire temporaneamente dalla modalità Risparmio per migliorare le prestazioni del motore.

Per farlo, premere con decisione e a fondo il pedale dell'acceleratore. La modalità Risparmio si riattiva non appena si rilascia il pedale dell'acceleratore.

## CONSIGLI DI GUIDA, GUIDA ECOLOGICA



Quando la modalità Risparmio è attivata, la velocità del veicolo è limitata a circa 130 km/h.

3

## RANGE VEICOLO: CONSIGLI

In base all'uso reale, l'autonomia del veicolo elettrico varia in base a diversi fattori che possono in parte essere tenuti sotto controllo per migliorare l'autonomia in modo non trascurabile.

Questi fattori sono:

- la velocità e lo stile di guida;
- tipo di strada;
- il livello della temperatura;
- i pneumatici;
- l'utilizzo degli accessori elettrici;
- il carico del veicolo.

L'attivazione della modalità Risparmio consente inoltre al veicolo di gestire automaticamente tutti gli utilizzatori di elettricità (potenza motore e così via) per ridurre al massimo i consumi ➔ **186**.

### La velocità e lo stile di guida



Guidare ad alta velocità ridurrà notevolmente l'autonomia del veicolo.

Esempi (a velocità costante):

- la riduzione della velocità da circa 130 km/h a 110 km/h consente di risparmiare fino al 20% circa dell'autonomia di carburante;
- la riduzione della velocità da circa 90 km/h a 80 km/h consente di risparmiare fino al 10% circa dell'autonomia di carburante.

Una guida "sportiva" riduce l'autonomia del veicolo: optare per uno stile di guida "più morbido".

**Consigli:**

- guidate a velocità costante;
- consultare regolarmente gli attrezzi a disposizione per informazioni sulle condizioni di guida (consumo di carburante corrente, sintesi percorso e così via) ➔ **186**;
- adattate la guida in modo da evitare un eccessivo consumo di energia;
- privilegiare il recupero di energia: anticipare l'andamento imprevedibile del traffico sollevando il piede dall'acceleratore o frenando gradualmente.

### Il profilo della strada



In salita, piuttosto che tentare di mantenere la stessa velocità, evi-

## RANGE VEICOLO: CONSIGLI

Evitare di accelerare più che nella guida normale: mantenere la stessa posizione del piede sull'acceleratore.

### Il livello della temperatura

62429

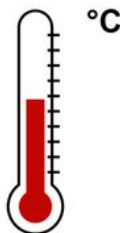

L'utilizzo del riscaldamento o della climatizzazione riduce l'autonomia del veicolo.

Per preservare l'autonomia del veicolo, si consiglia di selezionare la modalità "programmazione" prima di utilizzare il veicolo → 315.

### Il carico del veicolo

Evitate ogni carico inutile a bordo del veicolo.

## Pneumatici

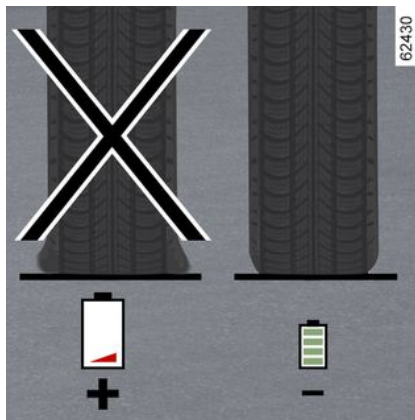

Una pressione insufficiente può far aumentare il consumo di energia. Rispettate le pressioni di gonfiaggio degli pneumatici consigliate per il vostro veicolo.

In caso di sostituzione, montate preferibilmente pneumatici della stessa marca, misura, tipologia e struttura di quelli montati come primo equipaggiamento. L'uso di pneumatici non consigliati può ridurre significativamente l'autonomia del veicolo → 346.

# SISTEMA DI SORVEGLIANZA DELLA PRESSIONE DEGLI PNEUMATICI

## Introduzione



Quando il veicolo ne è dotato, questo sistema sorveglia la pressione di gonfiaggio degli pneumatici.

## Principio di funzionamento

Ogni ruota comporta un sensore inserito nella valvola di gonfiaggio che misura a intervalli regolari la pressione dello pneumatico.

Il sistema visualizza la pressione corrente sul quadro della strumentazione **1** e avvisa il conducente in caso di pressione insufficiente.

## Reinizializzazione del valore di riferimento della pressione degli pneumatici

Questa operazione deve essere effettuata:

- quando la pressione di riferimento degli pneumatici deve essere modificata per essere adattata alle condizioni di impiego (a vuoto, sotto carico, guida in autostrada ...);
- dopo una rotazione della ruota (questa pratica è tuttavia sconsigliata);
- dopo la sostituzione di una ruota.

Questa operazione deve essere sempre effettuata dopo un controllo a freddo della pressione di gonfiaggio dei 4 pneumatici.

La pressione di gonfiaggio deve corrispondere all'impiego corrente del veicolo (a vuoto, sotto carico, guida in autostrada ...).



Se il veicolo è dotato di un sistema di navigazione, la procedura di reinizializzazione può essere eseguita anche tramite lo schermo multimediale: consultare il libretto di istruzioni relativo all'equipaggiamento.

3



**Procedura di azzeramento tramite il quadro della strumentazione **1****

Contatto inserito, **veicolo fermo**:

- premere ripetutamente il contatto verso il basso o verso l'alto **2**

## SISTEMA DI SORVEGLIANZA DELLA PRESSIONE DEGLI PNEUMATICI

fino a raggiungere la scheda "Pressione pneumatici";  
– premere verso il basso e tenere premuto (circa 3 secondi) il contatore **2** per avviare il ripristino.

Il simbolo lampeggiante degli pneumatici indica che la richiesta di azzeramento del valore della pressione di riferimento degli pneumatici è stata riconosciuta.

La reinizializzazione può durare diversi minuti di guida.

Se l'azzeramento è seguito da brevi tragitti, la visualizzazione del passaggio 3 della tabella di messaggi potrebbe restare attiva dopo vari riavvii.

**Nota:** il valore di riferimento della pressione degli pneumatici non può essere inferiore a quella consigliata e indicata sul bordo della portiera.

### Procedura di ripristino tramite lo schermo multimediale **3**



La procedura di ripristino deve essere eseguita a veicolo fermo e a contatto inserito.

Per maggiori informazioni, consultate il libretto dell'equipaggiamento multimediale.







Per la vostra sicurezza la spia **STOP** vi impone di fermarvi tassativamente e subito, compatibilmente con le condizioni del traffico.

# SISTEMA DI SORVEGLIANZA DELLA PRESSIONE DEGLI PNEUMATICI

## Visualizzazione messaggio

La tabella mostra i possibili messaggi relativi alla procedura di reinizializzazione degli pneumatici.

Pre-dellino	Visualizzazioni	Messaggi	Significato
1		Reimpostazione della pressione di gonfiaggio: tenere premuto	A veicolo fermo e con contatto inserito, per avviare la reinizializzazione della pressione di gonfiaggio di tutti e quattro gli pneumatici, premere verso il basso e tenere premuto l'interruttore 2.
2		Apprendimento della pressione di gonfiaggio iniziato	I simboli "---" davanti a ciascuna ruota lampeggeranno ad indicare che il sistema ha registrato la reinizializzazione della pressione di gonfiaggio degli pneumatici per tutte e quattro le ruote.
3			I simboli "---" davanti a ciascuna ruota rimarranno accese. Questo sistema reinizializza la pressione di gonfiaggio di tutti e quattro gli pneumatici. È ora possibile partire. <b>Nota:</b> durante la reinizializzazione, il monitoraggio della pressione di gonfiaggio degli pneumatici rimane in funzione.
4			Viene visualizzato il valore della pressione di gonfiaggio dei quattro pneumatici: la procedura di reinizializzazione è riuscita ed è stata completata.

## SISTEMA DI SORVEGLIANZA DELLA PRESSIONE DEGLI PNEUMATICI

### Nuova regolazione della pressione degli pneumatici

La pressione di gonfiaggio dei quattro pneumatici deve essere impostata a freddo (fare riferimento all'etichetta sul bordo della porta del conducente).

Se la verifica della pressione non può essere effettuata sugli pneumatici a freddo, occorre considerare un aumento della pressione di 0,2-0,3 bar (3 PSI).

**Non bisogna mai sgonfiare un pneumatico caldo.**



Questa funzione fornisce un aiuto supplementare alla guida.

La funzione non interviene al posto del conducente. Quindi non esime il conducente dalla normale vigilanza e dalla responsabilità in caso d'incidente.

Verificate la pressione degli pneumatici una volta al mese.

### Sostituzione di ruote/ pneumatici

Rivolgersi a un rappresentante del marchio per sostituire gli pneumatici e per conoscere gli accessori compatibili con il sistema disponibili presso la rete del marchio: l'utilizzo di qualsiasi altro accessorio potrebbe pregiudicare il corretto funzionamento del sistema o danneggiare il sensore.



#### Sostituzione della ruota

poiché il sistema può richiedere diversi minuti in base alla guida, per rilevare correttamente la posizione delle ruote e la pressione, controllate la pressione degli pneumatici dopo qualsiasi intervento.

### Bombolette spray per la riparazione degli pneumatici e kit di gonfiaggio



Per la specificità delle valvole, utilizzare esclusivamente equipaggiamenti omologati dalla rete.







Vedere le pagine ➔ 351.

# SISTEMA DI SORVEGLIANZA DELLA PRESSIONE DEGLI PNEUMATICI



## Anomalie nella pressione di gonfiaggio degli pneumatici

Le informazioni sul quadro della strumentazione segnalano eventuali anomalie nella pressione di gonfiaggio degli pneumatici (ad esempio pneumatici sgonfi o forati). La spia **STOP** impone, per motivi di sicurezza, di arrestare il veicolo il prima possibile, compatibilmente con le condizioni del traffico.

La tabella elenca i messaggi di avviso che vengono visualizzati sul quadro della strumentazione **1** quando il sistema rileva un'anomalia nella pressione di gonfiaggio degli pneumatici.

Spie	Messaggi	Visualizzazioni (a seconda del veicolo)	Significato
 si accende (non lampeggia).	Regolare pressione pneumatici		Lo pneumatico e il relativo valore della pressione di gonfiaggio vengono visualizzati in giallo. Ciò indica che lo pneumatico non è abbastanza gonfio. Controllare e regolare la pressione di gonfiaggio dei quattro pneumatici, quindi reinizializzare il sistema.
 + <b>STOP</b> si accende (non lampeggia).	Foratura		Lo pneumatico e il relativo valore della pressione di gonfiaggio vengono visualizzati in rosso. Ciò indica che lo pneumatico interessato è forato o fortemente sgonfio. Regolare la pressione di gonfiaggio dei quattro pneumatici a freddo e reinizializzare il sistema se lo pneumatico è sgonfio. Sostituire lo pneumatico (o farlo sostituire) in caso di foratura.
 lampeggia, quindi resta accesa, insieme alla spia  .	Sensori pneumatici controllate		Una o più ruote non vengono più visualizzate. Questo messaggio indica che almeno una delle ruote non è dotata di un sensore oppure che il sensore è difettoso. Rivolgetevi ad un Rappresentante del marchio.

## SISTEMA DI SORVEGLIANZA DELLA PRESSIONE DEGLI PNEUMATICI

Spie	Messaggi	Visualizzazioni (a seconda del veicolo)	Significato
 si accende (non lampeggia).			Questo messaggio indica che il sistema non è stato in grado di determinare la pressione di gonfiaggio di ciascun pneumatico. Ciò può essere causato dall'uso di un sensore non consigliato da un rivenditore autorizzato. Il sistema di monitoraggio del sensore della pressione di gonfiaggio degli pneumatici rimane in funzione.

3

# DISPOSITIVI DI CORREZIONE E DI ASSISTENZA ALLA GUIDA

## Introduzione

A seconda della versione del veicolo possono comprendere:

- il sistema ABS (antibloccaggio delle ruote);
- del controllo dinamico della stabilità ESC con controllo del sottosterzo e sistema di controllo della trazione;
- dall'assistenza alla frenata d'emergenza con, a seconda della versione del veicolo, anticipo della frenata;
- assistenza alla partenza in salita;
- frenata multi-collisione;
- dall'impianto di frenata rigenerativa.

Altri sistemi di assistenza alla guida sono descritti in questo foglio illustrativo.



Queste funzioni costituiscono un contributo supplementare alla sicurezza in condizioni di guida critiche permettendo di adattare il comportamento del veicolo alla traiettoria di guida impostata dal conducente.

Tuttavia, le funzioni non intervengono al posto del conducente. **Non consentono di aumentare i limiti di guida del veicolo e non incoraggiano ad andare più veloci.** Di conseguenza, in nessun caso sostituiscono la vigilanza o la responsabilità del conducente durante le manovre del veicolo (il conducente deve sempre prestare massima attenzione alle situazioni improvvise che possono verificarsi durante la guida).

## Sistema antibloccaggio delle ruote: ABS

In caso di frenata brusca, l'ABS permette di evitare il bloccaggio

delle ruote, e quindi di gestire la distanza d'arresto e di mantenere il controllo del veicolo.

In queste condizioni, è possibile compiere manovre tenendo premuto a fondo il pedale del freno. Inoltre, questo sistema permette di ottimizzare le distanze d'arresto soprattutto su fondo stradale sdruciolevole (fondo bagnato e così via).

Ogni volta che il dispositivo entra in azione si avverte una vibrazione, più o meno forte, sul pedale del freno. L'ABS non permette in alcun caso di migliorare le prestazioni "fisiche" legate all'aderenza tra pneumatico e fondo stradale. Le regole di prudenza devono essere **fattivamente** rispettate (distanza di sicurezza tra i veicoli e così via).









In caso di emergenza, si consiglia di applicare sul pedale una **pressione forte e continua**. Non è necessario agire con pressioni ripetute (pompaggio). L'ABS modulerà lo sforzo applicato nell'impianto freni.

# DISPOSITIVI DI CORREZIONE E DI ASSISTENZA ALLA GUIDA

## anomalie di funzionamento

3

-  e  sono accese sul quadro della strumentazione accompagnate, a seconda del veicolo, dalla visualizzazione dei messaggi "ABS controllare", "Circuito freni controllare" e "ESC controllare": ABS, ESC e l'assistenza alla frenata di emergenza sono disattivati, **ma è comunque possibile frenare**;

- , ,  e  accese sul quadro della strumentazione con la visualizzazione del messaggio "Guasto circuito freni": **indica un guasto dell'impianto freni**.

In entrambi i casi, rivolgersi ad un rappresentante del marchio.



I freni continuano a funzionare. Tuttavia, è **pericoloso frenare bruscamente** e per questo motivo è necessario fermarsi immediatamente, compatibilmente con le condizioni del traffico. Contattare un rappresentante del marchio.

## Controllo dinamico della stabilità ESC con controllo del sottosterzo e sistema di controllo della trazione

### Programma di controllo elettronico della stabilità ESC

Questo sistema contribuisce a mantenere il controllo del veicolo nelle situazioni di guida «critiche» (evitare un ostacolo, perdita di aderenza in curva, ...).

### Principio di funzionamento

Un sensore presente nel volante permette di conoscere la traiettoria voluta dal conducente.

Altri sensori sparsi nel veicolo misurano la traiettoria reale.

Il sistema confronta la volontà del conducente rispetto alla traiettoria reale del veicolo ed eventualmente correggere la traiettoria controllando la frenata di alcune ruote e/o la potenza del motore. Se il sistema è inserito, la spia sul

quadro della strumentazione  lampeggia.

### Controllo sottosterzo

Questo sistema ottimizza l'azione dell'ESC in caso di marcato sottosterzo (perdita di aderenza dell'avantreno).

### Controllo della trazione

Questo sistema limita lo slittamento delle ruote motrici e contribuisce al controllo del veicolo nelle partenze, in accelerazione o in decelerazione.

### Principio di funzionamento

Grazie alla presenza di sensori nelle ruote, il sistema misura e confronta ad ogni istante la velocità di rotazione delle ruote motrici rilevando immediatamente la perdita di aderenza. Se una ruota comincia a slittare, il sistema fa intervenire i freni fino al ristabilimento della motricità compatibile con il livello di aderenza della ruota.

## anomalie di funzionamento

## DISPOSITIVI DI CORREZIONE E DI ASSISTENZA ALLA GUIDA

Quando il sistema rileva un'anomalia di funzionamento, sul quadro della strumentazione compare il messaggio "ESC controllare" accompagnato dall'accensione

delle spie  e . In questo caso, i sistemi ESC e di controllo della trazione sono disattivati. Rivolgersi a un Rappresentante del marchio.

### Assistenza alla frenata d'emergenza

Si tratta di un sistema complementare all'ABS che permette di ridurre gli spazi di frenata del veicolo.

#### Principio di funzionamento

Il sistema permette di rilevare una situazione di frenata d'emergenza. In tal caso, il servofreno sviluppa la potenza massima di frenata facendo intervenire così il sistema ABS.

L'intervento dell'ABS perdura finché non si rilascia il pedale del freno.

#### Le luci di stop si accendono

A seconda del veicolo, queste luci possono accendersi quando si rallenta bruscamente.

#### Anticipo della frenata

A seconda della versione del veicolo, quando rilasciate rapidamente il pedale dell'acceleratore, l'impianto anticipa la frenata in modo da diminuire le distanze d'arresto.

#### Casi particolari

Quando si utilizza il regolatore di velocità:

- se si utilizza il pedale dell'acceleratore, quando lo si rilascia l'impianto potrebbe attivarsi;
- se non utilizzate il pedale dell'acceleratore, l'impianto non si attiverà.

#### anomalie di funzionamento

Quando il sistema rileva un'anomalia di funzionamento, sul quadro della strumentazione compare il messaggio "Circuito freni controllare" accompagnato

dall'accensione della spia . Rivolgersi a un Rappresentante del marchio.



Queste funzioni costituiscono un contributo supplementare alla sicurezza in condizioni

di guida critiche permettendo di adattare il comportamento del veicolo alla traiettoria di guida impostata dal conducente.

Queste funzioni non intervengono al posto del conducente.

**Non consentono di aumentare i limiti di guida del veicolo e non incoraggiano ad andare più veloci.** Di conseguenza, in nessun caso sostituiscono la vigilanza o la responsabilità del conducente durante le manovre del veicolo (il conducente deve sempre prestare massima attenzione alle situazioni improvvise che possono verificarsi durante la guida).

### Partenza assistita in salita

A seconda della pendenza, il sistema assiste il conducente quando si affronta una salita. Impedisce al veicolo di indietreggiare, intervenendo sul serraggio automatico

## DISPOSITIVI DI CORREZIONE E DI ASSISTENZA ALLA GUIDA

dei freni, quando il conducente alza il piede dal pedale del freno per azionare l'acceleratore.

### Funzionamento del sistema

Funziona solo quando la del cambio il comando non è in posizione **N** e il veicolo è completamente fermo (pedale del freno premuto).

Il sistema tiene fermo il veicolo per circa **2 secondi**. In seguito, i freni si allentano progressivamente (il veicolo procede in funzione della pendenza).



Il sistema di partenza assistita in salita non può totalmente impedire al veicolo di indietreggiare in tutti i casi (forti pendenze, etc).

Il conducente può comunque azionare il pedale del freno e impedire quindi al veicolo di indietreggiare.

L'assistenza alla partenza in salita non deve essere usata per un arresto prolungato: utilizzare il pedale del freno.

Questa funzione non è concepita per immobilizzare il veicolo in maniera permanente.

Se necessario, usate il pedale del freno per fermare il veicolo.

Il conducente deve prestare particolare attenzione ai fondi sdruciolevoli o poco aderenti.

**Pericolo di gravi lesioni.**

### Frenata multi-collisione

La frenata multi-collisione riduce il rischio di un'ulteriore collisione do-

po un incidente arrestando temporaneamente il veicolo.

### Principio di funzionamento

Quando il sistema airbag rileva un urto, vengono attivati i pretensionatori o gli airbag ➔ **89** e la funzione "Frenata multi-collisione" attiva il programma elettronico di stabilità (ESC) per frenare il veicolo.

La frenata multi-collisione viene disattivata durante il funzionamento se:

- la forza frenante generata dal conducente che preme il pedale del freno è maggiore rispetto alla forza prodotta dalla frenata automatica attivata dalla funzione.

**Nota:** la frenata multi-collisione richiede il corretto funzionamento del sistema frenante del veicolo.

### anomalie di funzionamento

Quando il sistema rileva un guasto operativo, sul quadro della strumentazione compare il messaggio "Controllo Post-collisione" accompagnato dall'accensione della spia



In questo caso, la funzione è disattivata. Rivolgersi a un Rappresentante del marchio.

## DISPOSITIVI DI CORREZIONE E DI ASSISTENZA ALLA GUIDA

### Sistema di frenata rigenerativa

Durante la frenata, l'impianto di frenata rigenerativa è in grado di trasformare l'energia prodotta dalla decelerazione del veicolo in energia elettrica.

Tale energia viene utilizzata per ricaricare la batteria di trazione da 400 V, consentendo di ottenere un'autonomia maggiore.

#### anomalie di funzionamento

-  accesa sul quadro strumenti, accompagnata dal messaggio "Circuito freni controllare": **la frenata assistita è ancora attiva.**

In queste condizioni, la pressione sul pedale del freno può essere percepita in maniera diversa.

Si consiglia di applicare sul pedale una pressione forte e continua.

Rivolgetevi al Rappresentante del marchio.

-  accesa sul quadro della strumentazione, accompagnata dal messaggio "Guasto circuito freni": **indica un guasto dell'impianto frenante.**

Rivolgetevi alla Rete del marchio.



Per la vostra sicurezza

za la spia  vi impone di fermarvi

tassativamente e subito, compatibilmente con le condizioni del traffico. Spegnete il motore e non riavviate. Contattare un rappresentante del marchio.

# FUNZIONI DI ASSISTENZA ALLA GUIDA AGGIUNTIVE

## My Safety

### Introduzione

Con la funzione "Sicurezza personale" è possibile disattivare o attivare contemporaneamente una serie di funzioni di assistenza alla guida.

A seconda del veicolo, è possibile configurare la funzione "Sicurezza personale" dallo schermo multimediale selezionando le funzioni di ausilio alla guida da disattivare in gruppo.

### Funzionamento



### Modalità "ALL ON"

A seconda del veicolo, le funzioni e le configurazioni di assistenza alla guida interessate sono:

- allarme acustico di eccesso di velocità → 237;
- prevenzione uscita dalla carreggiata → 203;
- avvertenza vigilanza conducente → 235
- prevenzione uscita dalla carreggiata di emergenza → 211.

Quando è attiva la modalità "ALL ON", nel quadro della strumentazione viene visualizzato il messaggio "My Safety All ON selezionato" come conferma. Gli ausili alla guida disponibili nella modalità sono attivati.

### Modalità "Personalizzata"

Da questa modalità è possibile **disattivare** o **riattivare** alcuni ausili alla guida disponibili nella modalità "ALL ON" configurata in precedenza con l'impostazione "Sicurezza personalizzata".

Con l'accensione inserita, **premere il pulsante 1** due volte di seguito per attivare la modalità "Perso". La prima volta che si preme, sul quadro della strumentazione viene visualizzato il messaggio "Premere

di nuovo per My Safety Perso". Alla seconda pressione, la spia del pulsante **1** si spegne. La modalità "Perso" è attivata. Sul quadro della strumentazione viene visualizzato il messaggio "My Safety Perso selezionato".

Per tornare alla modalità "ALL ON", **premere una volta il pulsante 1**. La spia sul pulsante **1** si accende.



A seconda del veicolo e del periodo di tempo trascorso dall'ultimo arresto del motore, la modalità "ALL ON" viene riattivata:

- quando il veicolo viene sbloccato;
- o
- quando viene aperta una porta;
- o
- quando il motore viene riavviato.

## FUNZIONI DI ASSISTENZA ALLA GUIDA AGGIUNTIVE

### Configurazione di "Sicurezza personalizzata"



Per motivi di sicurezza, eseguire queste operazioni a veicolo fermo.



Le impostazioni "Sicurezza personalizzata" salvate per la modalità "Personalizzata" vengono memorizzate l'ultima volta che si spegne il motore o quando si bloccano le porte.

### Configurazione dallo schermo multimediale 2



Per maggiori informazioni, consultare le istruzioni multimediali.

### Prevenzione uscita dalla carreggiata

#### Introduzione



Grazie alle segnalazioni dalla telecamera **1**, la funzione attiva un'azione correttiva sul sistema sterzante del veicolo quando viene superata una linea continua o tratteggiata o in prossimità del bordo della strada (separatori, barriera, marciapiede, argine e così via.) senza l'attivazione delle spie di direzione.

A seconda dell'impostazione, in caso di attraversamento di una linea interrotta senza attivare gli indicatori di direzione, la funzione:

## FUNZIONI DI ASSISTENZA ALLA GUIDA AGGIUNTIVE

- avverte il conducente senza azioni correttive sul sistema sterzante;

oppure

- innesca un'azione correttiva sul sistema di sterzo.



In qualsiasi momento potete **riprendere il controllo del veicolo** azionando il volante.

### Posizione della telecamera 1

Accertatevi che il parabrezza non sia oscurato (da sporcizia, fango, neve, condensa e così via).



Questa funzione fornisce un aiuto supplementare alla guida.

Questa funzione non sostituisce in alcun modo la vigilanza e la responsabilità del conducente, che deve mantenere sempre il controllo del veicolo.

### Attivazione/disattivazione

#### Dalla schermata multimediale 2



Per maggiori informazioni, consultare le istruzioni multimediali.

### Utilizzo del contattore 3



- **Per disattivare la funzione**, se era stata disattivata in precedenza dalla modalità "Perso" nella funzione "My Safety" → 202, premere due volte il contattore 3. La spia



si accende in giallo sul quadro della strumentazione.

- **Per riattivare la funzione**, premere il contattore 3 una volta. La



spia compare sul quadro della strumentazione.

# FUNZIONI DI ASSISTENZA ALLA GUIDA AGGIUNTIVE

## Funzionamento



Quando la funzione è attivata, si

accende la spia  e gli indicatori di linea destra e sinistra **4** compaiono in grigio sul quadro della strumentazione.

**La funzione è pronta per avvertire o intervenire se** la velocità del veicolo è superiore a circa 70 km/h

e se la spia  e gli indicatori di linea sinistra o destra **4** vengono visualizzati in bianco.

**La funzione è operativa se** il veicolo:

- si avvicina al bordo della strada senza attivare gli indicatori di direzione;
- supera una linea continua senza attivare gli indicatori di direzione;
- supera una linea tratteggiata senza attivare gli indicatori di direzione, se è selezionata l'impostazione "Operazione su linee tratteggiate".

In questi casi:

- la funzione attiva un'azione sul sistema di sterzata per correggere la traiettoria del veicolo;

- la spia  e l'indicatore **4** sul lato della linea attraversata diventa giallo sul quadro della strumentazione.

Se l'azione correttiva sul sistema di sterzata non è sufficiente, la

spia  e l'indicatore **4** sul lato della linea attraversata diventano rossi sul quadro della strumentazione e sono accompagnati da una vibrazione del volante.

Se l'impostazione "Operazione su linee tratteggiate" non è selezionata, **la funzione attiva il segnale acustico se** il veicolo supera una linea tratteggiata senza attivare gli indicatori di direzione e non vi è al-

cun ciglio abbastanza vicino alla linea.

In questo caso, la funzione avvisa il driver:

- da una vibrazione del volante; e

- la spia  e l'indicatore **4** sul lato della linea attraversata diventano rossi sul quadro della strumentazione.

**Nota:** nelle curve, la funzione consente di superare leggermente la linea di mezzzeria.

## Casi particolari

### Avvertenza "Tenere il controllo"

- Se il sistema è in funzione e non rileva più attività sul volante, sul quadro della strumentazione viene visualizzato il messaggio "Tenere il controllo" accompagnato da un segnale acustico e, a seconda del

veicolo, la spia  viene visualizzata in rosso finché il conducente non ha ripreso il controllo del veicolo.

- Se il sistema è rimasto in funzione per troppo tempo, sul quadro della strumentazione viene visualizzato il messaggio "Tenere il controllo" accompagnato da un se-

## FUNZIONI DI ASSISTENZA ALLA GUIDA AGGIUNTIVE

gnale acustico e, a seconda del

veicolo, la spia  si accende in rosso e l'indicatore 4 sul lato della linea interessata lampeggia fino a quando il conducente non ha ripreso il controllo del veicolo.



È possibile interrompere la correzione della traiettoria in qualsiasi momento spostando il volante.

### Veicolo con "Assistenza alla guida attiva"

Se la funzione "Centraggio corsia" viene attivata contemporaneamente a quella "Prevenzione uscita dalla carreggiata", la visualizzazione della spia varia come segue:

- la funzione "Centraggio corsia" è attiva: la spia verde  sostituisce

quella bianca o grigia  nel quadro della strumentazione. Pertanto, lo stato della funzione "Centraggio corsia" ha la priorità in termini informativi;

- la funzione "Centraggio corsia" viene messa in standby e la funzione "Prevenzione uscita dalla car-

reggiata" non avvisa né interviene:

la spia grigia  sostituisce la

spia bianca o grigia  sul quadro della strumentazione. Pertanto, lo stato della funzione "Centraggio corsia" ha la priorità in termini informativi;

- La funzione "Centraggio corsia" viene messa in standby mentre la funzione "Prevenzione uscita dalla carreggiata" è pronta o attiva: la

spia  viene visualizzata in rosso o in giallo sul quadro della strumentazione. Pertanto, lo stato della funzione "Prevenzione uscita dalla carreggiata" ha la priorità in termini informativi.

In ogni caso, sei informato in ogni momento sullo stato della funzione quando controlla il sistema sterzante del tuo veicolo. Le informazioni più utili vengono sempre visualizzate.

### Funzione temporaneamente non disponibile/disabilitata

Il sistema è temporaneamente non disponibile o disattivato quando:

- superamento estremamente rapido della linea;
- guida continua sopra una linea;

- quattro secondi circa dopo il cambio di corsia;
- curve strette;
- visibilità ridotta;
- uno degli indicatori di direzione è attivato;
- attivazione delle luci di segnalazione pericolo;
- innesto della retromarcia;
- forte accelerazione;
- variazione della larghezza della corsia;
- funzionamento del sistema di controllo elettronico della stabilità;
- operazione del sistema antibloccaggio delle ruote;
- attivazione della frenata di emergenza attiva;
- Intervento di un'altra funzione che controlla il sistema sterzante, come la funzione "Centraggio corsia".

Se la funzione non è disponibile, la

spia  e gli indicatori di correzione sinistro e destro 4 diventano grigi sul quadro della strumentazione.

Quando la telecamera anteriore è oscurata, il messaggio "Camera anteriore senza visibilità" viene visualizzato sul quadro della strumentazione. Pulire la zona in cui si trovano i sensori

## FUNZIONI DI ASSISTENZA ALLA GUIDA AGGIUNTIVE

### Disattivazione automatica

La funzione viene disattivata automaticamente quando:

- il sistema di controllo della dinamica del veicolo è disattivato;
- il sistema elettronico di stabilità non funziona correttamente;
- il sistema antibloccaggio non funziona correttamente;
- un sistema di traino è collegato elettricamente alla presa di traino del rimorchio;

- la spia **STOP** si accende.

Quando la funzione è disattivata,

la spia **OFF** viene visualizzata in giallo sul quadro della strumentazione.

### Regolazione delle impostazioni dallo schermo multimediale 2



### Utilizzo del contattore 3



Per accedere alle impostazioni della funzione dalla schermata multimediale 2, consultare il libretto di istruzioni del sistema multimediale:

- "Intervento con linea tratteggiata": utilizzare questa impostazione per selezionare la risposta della funzione se il veicolo attraversa una linea tratteggiata senza attivare gli indicatori di direzione:

- impostazione selezionata: la funzione potrebbe attivare un'azione sul sistema di sterzata per correggere la traiettoria del veicolo;
- impostazione non selezionata: la funzione può avvisare il con-

## FUNZIONI DI ASSISTENZA ALLA GUIDA AGGIUNTIVE

ducente mediante una vibrazione al volante senza correggere la traiettoria del veicolo.

- "Intensità vibrazione": regolare la vibrazione del volante per la funzione "Prevenzione uscita dalla carreggiata";
- "mantenimento corsia": regolare il livello di sensibilità per il rilevamento delle linee. Per effettuare questa operazione, selezionate:
  - "Tardi": striscia rilevata al superamento;
  - "Standard": linea rilevata in avvicinamento;
  - «Presto» striscia rilevata in prossimità.

Per maggiori informazioni, consultate il libretto dell'equipaggiamento multimediale.

### anomalie di funzionamento

Quando il sistema rileva un guasto operativo, gli indicatori di linea a

sinistra e a destra e la spia  vengono visualizzati in giallo sul quadro della strumentazione.

In alcuni casi, sono accompagnati dal seguente messaggio:

- « Aiuto alla guida indisponibile » ;
- oppure

- « Camera anteriore controllare » ;

oppure

- « Aiuto alla guida Controllare ».

Rivolgersi a un Rappresentante del marchio.

## Avvertenze



Questa funzione fornisce un aiuto supplementare alla guida. Questa funzione non sostituisce in alcun modo la vigilanza e la responsabilità del conducente, che deve mantenere sempre il controllo del veicolo.

### **Interventi/riparazioni del sistema**

- In caso di urto, l'allineamento della telecamera può alterarsi, con possibili conseguenze sul funzionamento. Disattivate la funzione e consultate un Rappresentante del marchio.
- Ogni intervento nella zona in cui si trova la telecamera (riparazione, sostituzione, modifiche parabrezza e così via) deve essere effettuato da un professionista qualificato.

Solo la Rete del marchio è abilitata a intervenire sul sistema.

### **Interferenze sul sistema**

Alcune condizioni possono interferire o danneggiare il funzionamento del sistema, come:

- parabrezza oscurato (da sporcizia, ghiaccio, neve, condensa e così via);
- un ambiente complesso (tunnel e così via);
- condizioni meteorologiche avverse (pioggia, neve, grandine, ghiaccio e così via);
- scarsa visibilità (notte, nebbia e così via);
- la segnaletica orizzontale è irregolare o difficile da distinguere (ad esempio parzialmente cancellata, spaziatura eccessiva, superficie stradale irregolare e così via);
- abbagliamento (sole abbagliante, luci di veicoli provenienti in direzione opposta e così via);
- la strada è stretta, tortuosa o irregolare (curve strette e così via);
- marcia ravvicinata a un veicolo nella stessa corsia.

In questo caso, la funzione "Prevenzione dell'uscita di corsia" potrebbe attivarsi in modo errato o non attivarsi affatto.

### **Rischio di correzione indesiderata, errata o di mancata correzione della traiettoria.**

#### **Inibizione della funzione**

È necessario disattivare la funzione se:

- la zona della telecamera è stata danneggiata (sul lato della parabrezza o sul lato retrovisore interno);

## FUNZIONI DI ASSISTENZA ALLA GUIDA AGGIUNTIVE

- la strada è scivolosa (neve, ghiaccio, aquaplaning, ghiaia e così via);
- scarsa visibilità (notte, nebbia e così via);
- il parabrezza è rotto o deformato (non effettuare riparazioni su questa zona; farlo sostituire da un rappresentante del marchio);
- il veicolo sta trainando un rimorchio o un caravan;
- il veicolo entra in una zona caratterizzata da numerose marcature superficiali (zona con lavori stradali e così via).

3

## FUNZIONI DI ASSISTENZA ALLA GUIDA AGGIUNTIVE

### Prevenzione uscita dalla carreggiata di emergenza

#### Introduzione

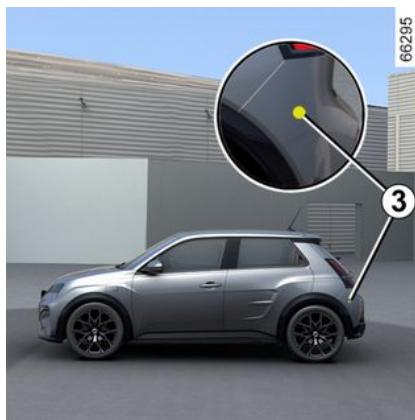

Utilizzando le informazioni del radar anteriore **2** e della telecamera **1**, la funzione attiva un'azione correttiva sul sistema sterzante del veicolo in caso di rischio di collisione con un veicolo proveniente dalla direzione opposta nella corsia adiacente, senza che sia stato attivato l'indicatore di direzione.

A seconda del veicolo, utilizzando le informazioni dei radar laterali **3** e della telecamera **1**, la funzione attiva un'azione correttiva sul sistema sterzante del veicolo in caso di rischio di collisione con un veicolo che si muove alla stessa velocità o a una velocità superiore, se si trova all'interno dell'area di rilevamento dei radar posteriori.



In qualsiasi momento potete **riprendere il controllo del veicolo** azionando il volante.



Questo sistema fornisce un'ulteriore assistenza alla guida. Questo sistema non sostituisce in alcun modo la vigilanza e la responsabilità del conducente, che deve mantenere sempre il controllo del veicolo.

#### Posizione della telecamera 1

Accertatevi che il parabrezza non sia oscurato (da sporcizia, fango, neve, condensa e così via).

#### Posizione del radar anteriore 2

Accertarsi che l'area del radar non sia ostruita (da sporcizia, fango, neve, targa anteriore montata in maniera errata), non presenti urti o alterazioni (compresa la verniciatura) o non sia nascosta da qualsiasi accessorio montato sulla parte anteriore del veicolo (sul pa-

## FUNZIONI DI ASSISTENZA ALLA GUIDA AGGIUNTIVE

raurti anteriore, sul logo e così via).

### Posizione dei radar laterali 3

Assicurarsi che l'area del radar non sia ostruita (da impurità, fango, neve e così via), non sia stata urtata o modificata (compresa vernice e così via).

### Attivazione/disattivazione della funzione

Utilizzo del contattore A "My Safety"



Premere due volte il contattore A se la funzione è stata disattivata tramite la modalità "Perso" nella funzione "My Safety" → 202.

Per attivare la funzione, premere il contattore A.

Dallo schermo multimediale B



Per maggiori informazioni, consultare le istruzioni multimediali.

Rilevamento di un veicolo in arrivo

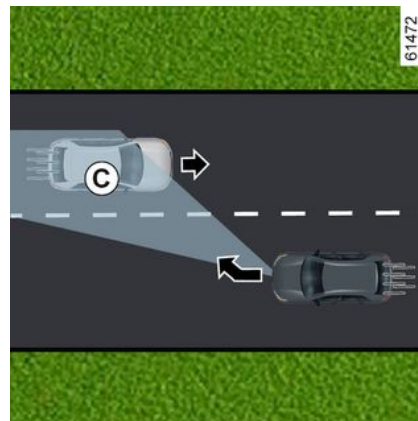
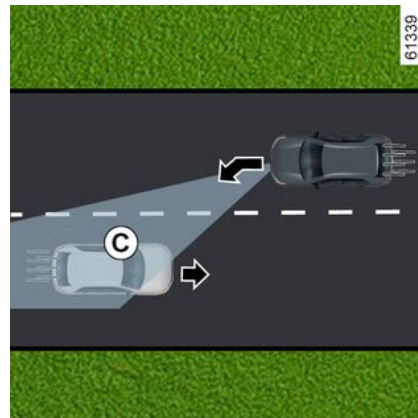

## FUNZIONI DI ASSISTENZA ALLA GUIDA AGGIUNTIVE



Durante la guida a una velocità compresa tra circa 70 km/h e 110 km/h, se sussiste un rischio di collisione con un veicolo proveniente dalla direzione opposta in una corsia adiacente e all'interno della zona di rilevamento **C**, senza che sia stato attivato l'indicatore di direzione, il sistema:

- **segnala il rischio di urto:**

il messaggio "Rischio di collisione" viene visualizzato sul quadro della strumentazione accompagnato dalla spia **4** in rosso, dalla linea sul lato interessato e da un segnale acustico. Sul quadro della strumentazione compare il simbolo **5** per il relativo lato;

e

- **innesca un'azione correttiva sul sistema di sterzo.**

 È possibile interrompere la correzione della traiettoria in qualsiasi momento spostando il volante.



Questa funzione fornisce un aiuto supplementare alla guida.

Questa funzione non sostituisce in alcun modo la vigilanza e la responsabilità del conducente, che deve mantenere sempre il controllo del veicolo.

La funzione potrebbe non attivarsi se la velocità di avvicinamento è superiore a circa 200 km/h (ad esempio, si viaggia a 110 km/h e il veicolo sta viaggiando in direzione opposta nella corsia adiacente a 91 km/h).

### In caso di sorpasso

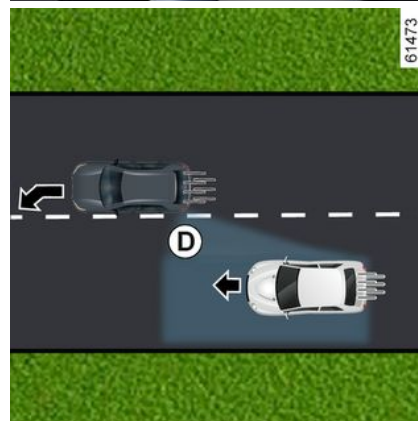

## FUNZIONI DI ASSISTENZA ALLA GUIDA AGGIUNTIVE

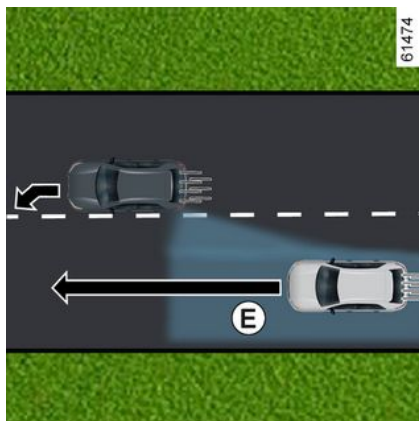

Quando si guida a una velocità compresa fra 70 km/h e ci si avvicina a una linea (continua o inter-

rotta) mentre vi è il rischio di collisione con un veicolo presente nell'angolo morto **D** che si muove nella stessa direzione del proprio veicolo o con un veicolo che si avvicina rapidamente da dietro o in una corsia adiacente che si trova nell'area di rilevamento **E**, il sistema:

- **avvisa il conducente del rischio di collisione:** la spia **6** lampeggia, il messaggio "Obstacle later. rilevato" viene visualizzato sul quadro della strumentazione, accompagnato dalla spia **4** in rosso, dalla linea sul relativo lato e da un segnale acustico. Sul quadro della strumentazione compare il simbolo **5** per il relativo lato;

e

- **innesca un'azione correttiva sul sistema di sterzo.**

**Temporaneamente non disponibile/non attivazione del sistema**

Il sistema è temporaneamente non disponibile o disattivato quando:

- superamento estremamente rapido della linea;
- guida continua sopra una linea;
- quattro secondi circa dopo il cambio di corsia;

- curve strette;
- visibilità ridotta;
- attivazione dell'indicatore luminoso di direzione (solo quando viene rilevato un veicolo in arrivo in una corsia adiacente);
- attivazione delle luci di segnalazione pericolo;
- forte accelerazione;
- variazione della larghezza della corsia;
- funzionamento del sistema di controllo elettronico della stabilità;
- operazione del sistema antibloccaggio delle ruote;
- funzionamento del sistema di frenata di emergenza attiva;
- ...

Il sistema non può essere attivato quando:

- la telecamera non rileva una linea (continua o tratteggiata) sul lato interessato;
- la telecamera non rileva contemporaneamente i due confini della corsia in cui si sta muovendo il veicolo;
- la retromarcia è stata inserita;
- il campo di visibilità della telecamera è ostruito;
- il radar anteriore è oscurato;
- a seconda del veicolo, se i radar posteriori sono oscurati;
- ...

## FUNZIONI DI ASSISTENZA ALLA GUIDA AGGIUNTIVE

A seconda del veicolo, se uno dei radar laterali è oscurato, sul quadro della strumentazione verrà visualizzato il messaggio "Radar laterali senza visibilità".

Quando il radar anteriore è oscurato, il messaggio "Radar anteriore senza visibilità" viene visualizzato sul quadro della strumentazione.

Quando la telecamera anteriore è oscurata, il messaggio "Camera anteriore senza visibilità" viene visualizzato sul quadro della strumentazione.

Pulire la zona in cui si trovano i sensori.

### Disattivazione automatica della funzione

Il sistema si disattiva automaticamente quando:

- il sistema di controllo della dinamica del veicolo è disattivato;
- il sistema elettronico di stabilità non funziona correttamente;
- il sistema antibloccaggio non funziona correttamente;
- un sistema di traino è collegato elettricamente alla presa di traino del rimorchio;

- la spia  viene visualizzata.

Se il veicolo è dotato di un sistema di traino riconosciuto dal sistema, il messaggio "Rimorchio: radar laterali indisponibili" viene visualizzato per informare che la funzione di prevenzione di uscita dalla carreggiata di emergenza è stata disattivata.

Se il veicolo sta trainando un rimorchio o una roulotte, potrebbero verificarsi correzioni impreviste o non necessarie. Puoi disattivare il sistema per evitare correzioni impreviste o non necessarie.

### anomalie di funzionamento

Quando la funzione rileva un'anomalia di funzionamento, sul quadro della strumentazione vengono visualizzati i seguenti messaggi:

- « Camera anteriore controllare » ;

oppure

- « Radar anteriore controllare » ;

oppure

- « Aiuto alla guida Controllare » ;

o, a seconda del veicolo,

- « Radar laterali controllare ».

Rivolgersi a un Rappresentante del marchio.

# FUNZIONI DI ASSISTENZA ALLA GUIDA AGGIUNTIVE

## Avvertenze



Questa funzione fornisce un aiuto supplementare alla guida. Questa funzione non sostituisce in alcun modo la vigilanza e la responsabilità del conducente, che deve mantenere sempre il controllo del veicolo.

### **Interventi/riparazioni del sistema**

- In caso di urto, l'allineamento della telecamera o dei radar può essere modificato, con possibili conseguenze sul funzionamento. Disattivate la funzione e consultate un Rappresentante del marchio.
- Ogni intervento nella zona in cui si trova la telecamera o il radar (sostituzioni, riparazioni, modifiche del parabrezza e così via) deve essere effettuato da un professionista qualificato.

Solo la Rete del marchio è abilitata a intervenire sul sistema.

### **Interferenze sul sistema**

Alcune condizioni possono interferire o danneggiare il funzionamento del sistema, come:

- parabrezza oscurato (da sporcizia, ghiaccio, neve, condensa e così via);
- un ambiente complesso (tunnel e così via);
- condizioni meteorologiche avverse (pioggia, neve, grandine, ghiaccio e così via);
- scarsa visibilità (notte, nebbia e così via);
- la segnaletica orizzontale è irregolare o difficile da distinguere (ad esempio, parzialmente cancellata, spaziatura eccessiva, superficie stradale irregolare e così via);
- abbagliamento (sole abbagliante, luci di veicoli provenienti in direzione opposta e così via);
- la strada è stretta, tortuosa o irregolare (curve strette e così via);
- marcia ravvicinata a un veicolo nella stessa corsia.

In questo caso, la funzione "Prevenzione uscita dalla carreggiata" potrebbe essere attivata in modo errato o non attivarsi affatto.

**Rischio di correzione indesiderata, errata o di mancata correzione della traiettoria.**

### **Inibizione della funzione**

È necessario disattivare la funzione se:

## FUNZIONI DI ASSISTENZA ALLA GUIDA AGGIUNTIVE

- la zona della telecamera (sul lato della parabrezza o sul lato retrovisore interno) o le zone dei radar sono state danneggiate;
- la strada è scivolosa (neve, ghiaccio, aquaplaning, ghiaia e così via);
- scarsa visibilità (notte, nebbia e così via);
- il parabrezza è rotto o deformato (non effettuare riparazioni su questa zona; farlo sostituire da un rappresentante del marchio);
- il veicolo sta trainando un rimorchio o un caravan;
- il veicolo viene trainato (riparazione);
- il veicolo entra in una zona caratterizzata da numerose marcature superficiali (area con lavori stradali e così via);
- non si guida su una strada asfaltata.

# FUNZIONI DI ASSISTENZA ALLA GUIDA AGGIUNTIVE

## Avviso di angolo morto

### Introduzione

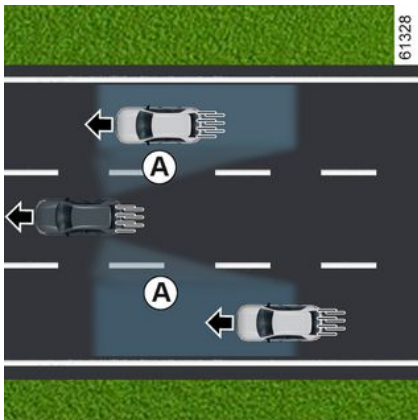

Grazie alle informazioni dei sensori installati su ciascun lato del paraurti posteriore (zona **C**), la funzione avvisa il conducente:

- quando un veicolo si trova nella zona dell'angolo morto **A** e si sposta nella stessa direzione del proprio veicolo;
- e/o
- quando sussiste un rischio di urto con un veicolo che si trova nella zona **B** e che procede a una velocità superiore a quella del proprio veicolo in una corsia adiacente.

La funzione indica quando il veicolo viaggia a una velocità superiore a 15 km/h circa.

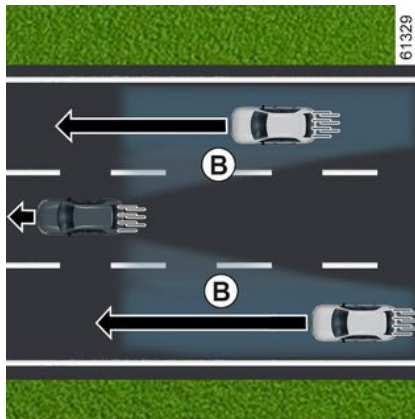

Questa funzione fornisce un aiuto supplementare alla guida.

Questa funzione non sostituisce in alcun modo la vigilanza e la responsabilità del conducente, che deve mantenere sempre il controllo del veicolo.



La funzione non avvisa il conducente se gli altri veicoli non si spostano.

### Particolarità

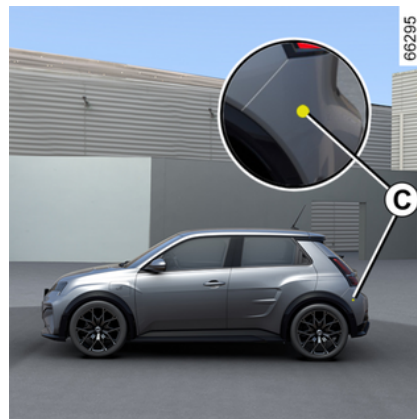

Assicurarsi che la zona **C** intorno ai radar su ciascun lato del paraurti posteriore non sia ostruita (da sporcizia, fango, neve e così via). Se uno dei sensori è oscurato, sul quadro della strumentazione verrà visualizzato il messaggio "Radar laterali senza visibilità". Pulire la zona in cui si trovano i sensori.

# FUNZIONI DI ASSISTENZA ALLA GUIDA AGGIUNTIVE

## Spia 1



Una spia **1** si trova su ciascuno specchietto retrovisore **2**.

### Nota:

- pulire regolarmente gli specchietti retrovisori **2** in modo che la spia **1** rimanga adeguatamente visibile.
- se si supera un altro veicolo, la spia **1** si accende solo se il veicolo rimane per un periodo abbastanza lungo nell'angolo morto **A**.

## Visualizzazioni

### Display *D*

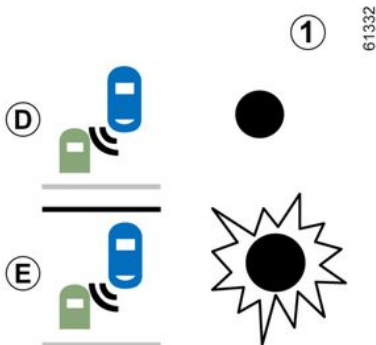

Prima avvertenza: **indicatore di direzione non attivato**, la spia **1** indica che un veicolo è stato rilevato nella zona dell'angolo morto e/o che un veicolo si avvicina rapidamente dalla parte posteriore in una corsia adiacente.

### Display *E*

**Indicatore di direzione attivato**, la spia **1** lampeggia quando la funzione rileva un veicolo nella zona dell'angolo morto e/o di un veicolo si avvicina rapidamente dalla par-

te posteriore sul lato verso il quale si sta girando il volante.

Se si disattiva l'indicatore di direzione, viene ripristinato il primo avviso (display *D*).

### Condizioni di non funzionamento

- Quando si guida su una strada con curve strette;
- in retromarcia.

Se il veicolo è dotato di un sistema di traino riconosciuto dal sistema, sul quadro della strumentazione viene visualizzato il messaggio "Rimorchio: avviso angolo morto off" per informare che la funzione non è attiva.

Per la scelta dell'equipaggiamento adatto al vostro veicolo, vi consigliamo di rivolgervi alla Rete del marchio.

### anomalie di funzionamento

Se il sistema rileva un guasto, il messaggio "Radar laterali controllare" viene visualizzato sul quadro della strumentazione.

Rivolgersi a un Rappresentante del marchio.

## FUNZIONI DI ASSISTENZA ALLA GUIDA AGGIUNTIVE



A causa della presenza dei sensori dietro il paraurti, è preferibile affidare qualsiasi intervento sul paraurti (riparazione, sostituzione, verniciatura e così via) a un professionista qualificato.

3

# FUNZIONI DI ASSISTENZA ALLA GUIDA AGGIUNTIVE

## Avvertenze



- La capacità di rilevamento del sistema segue una larghezza corsia standard. Se invece guidate su una carreggiata larga, il sistema potrebbe non rilevare un veicolo presente nell'angolo morto.
- In caso di condizioni meteorologiche molto avverse (forti piogge, neve e così via), il sistema potrebbe essere temporaneamente interrotto. Prestate attenzione alle condizioni del traffico.

**Rischio di incidente.**

## FUNZIONI DI ASSISTENZA ALLA GUIDA AGGIUNTIVE



Questa funzione fornisce un aiuto supplementare alla guida. Questa funzione non sostituisce in alcun modo la vigilanza e la responsabilità del conducente, che deve mantenere sempre il controllo del veicolo.

Il conducente deve sempre adattare la velocità alle condizioni del traffico, indipendentemente dalle indicazioni del sistema.

Il sistema non deve essere assimilato in nessun caso a un sensore di ostacolo o a un sistema anti-urto.

### **Interventi/riparazioni del sistema**

- In caso di urto, l'allineamento del sensore può alterarsi, con possibili conseguenze sul funzionamento. Rivolgersi a un Rappresentante del marchio.
- Ogni intervento nella zona in cui si trovano i sensori (riparazione, sostituzione e così via) deve essere effettuato da un professionista qualificato.

Solo la Rete del marchio è abilitata a intervenire sul sistema.

### **Interferenze sul sistema**

Alcune condizioni possono interferire o danneggiare il funzionamento del sistema, come:

- ambienti circostanti complessi (ponti metallici, tunnel, strade con barriere ai bordi, ecc.);
- cattive condizioni climatiche (neve, grandine, ghiaccio e così via);
- il veicolo è dotato di un sistema di traino non è riconosciuto dal sistema.

### **Rischio di falsi allarmi o assenza di allarmi**

Se il sistema si comporta in modo anomalo, rivolgersi ad un rappresentante del marchio.



### Limiti di funzionamento del sistema

- Per garantire il buon funzionamento del sistema, la zona del radar deve restare pulita e non deve essere manomessa.
- Piccoli oggetti che si spostano vicino al veicolo (moto, biciclette, pedoni e così via) potrebbero non essere riconosciuti dal sistema.
- In curva, i radar potrebbero non rilevare temporaneamente i veicoli nelle corsie adiacenti.
- La funzione avvisa in ritardo in caso di avvicinamento di altri due veicoli da dietro, affiancati nelle corsie adiacenti (su una strada a 3 corsie) e a una velocità molto superiore a quella del veicolo.
- Il sistema non fornisce un avviso quando altri veicoli viaggiano a una velocità significativamente diversa.
- Se il veicolo viene superato da un veicolo lungo (ad esempio, un veicolo pesante che sorpassa ad una velocità simile) il sistema potrebbe interrompere l'avviso prima alla fine della manovra.
- Il veicolo circola su una strada tortuosa.

## FUNZIONI DI ASSISTENZA ALLA GUIDA AGGIUNTIVE

### Allarme distanza di sicurezza

#### Introduzione



Grazie alle informazioni provenienti dal sensore **2** e dalla telecamera **1**, la funzione avvisa il conducente dell'intervallo di tempo tra il veicolo e il veicolo che lo precede in modo da poter mantenere la distanza di sicurezza.

#### Posizione della telecamera **1**

Accertatevi che il parabrezza non sia oscurato (da sporcizia, fango, neve, condensa e così via).

#### Posizione del radar **2**

Accertarsi che l'area del sensore non sia ostruita (da sporcizia, fango, neve, targa anteriore montata in maniera errata e così via), non presenti urti o alterazioni (compresa la verniciatura) o non sia nascosta da qualsiasi accessorio montato sulla parte anteriore del veicolo (sulla griglia o sul logo e così via).



Questa funzione fornisce un aiuto supplementare alla guida.

Questa funzione non sostituisce in alcun modo la vigilanza e la responsabilità del conducente, che deve mantenere sempre il controllo del veicolo.

#### Attivazione/disattivazione dalla schermata multimediale **3**



Dal mondo "Veicolo" sulla schermata multimediale **3**, premere il menu "Assistenza alla guida".

Attivare o disattivare la funzione "Distanza da veicolo antistante".



Ad ogni avviamento del veicolo, la funzione riprende la modalità registrata l'ultima volta che è stato spento il motore.

## FUNZIONI DI ASSISTENZA ALLA GUIDA AGGIUNTIVE

### Funzionamento

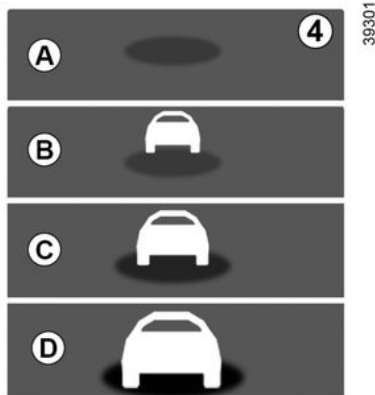

Con la funzione attivata, la spia **4** viene visualizzata sul quadro della strumentazione e informa il conducente della distanza tra il veicolo e quello che lo precede.

- **A** (grigio): funzione non operativa;
- **A** (verde) nessun veicolo rilevato;
- **B** (verde): l'intervallo di tempo è superiore o uguale a circa 2 secondi (distanza tra i due veicoli adeguata alla velocità);
- **C** (giallo): l'intervallo di tempo è compreso tra uno e due secondi circa (distanza tra i due veicoli insufficiente);

- **D** (rosso): l'intervallo di tempo è inferiore o uguale a 1 secondo circa (distanza tra i due veicoli molto insufficiente).

Quando l'intervallo tra i due veicoli è inferiore a 0,5 secondi circa, la spia **4** del display **D** resterà accesa in rosso sul quadro della strumentazione.

In alcune condizioni, l'intervallo di tempo potrebbe non essere visualizzato:

- in curva;
- durante un cambio di corsia;
- se il veicolo davanti è sufficientemente lontano o fuori dalla portata del sensore o della telecamera.

# FUNZIONI DI ASSISTENZA ALLA GUIDA AGGIUNTIVE

## Avvertenze



La misura viene visualizzata a scopo indicativo: il sistema non effettua alcun intervento sul veicolo. La funzione non è prevista per essere utilizzata nel traffico urbano, né durante una guida dinamica (curve, accelerazioni, frenate brusche...), bensì in condizioni di guida stabile. La funzione non agisce sull'impianto freni.

Per garantire il buon funzionamento del sistema, le zone dei sensori e della telecamera devono restare pulite e non devono essere manomesse.

Ogni intervento nella zona in cui si trova il sensore o la telecamera (riparazione, sostituzione, modifiche a parabrazza e/o paraurti e così via) deve essere effettuato da un professionista qualificato.



Questa funzione fornisce un aiuto supplementare alla guida. Questa funzione non sostituisce in alcun modo la vigilanza e la responsabilità del conducente, che deve mantenere sempre il controllo del veicolo.

### **Interventi/riparazioni del sistema**

- In caso di urto, l'allineamento del sensore e/o della telecamera può alterarsi, con possibili conseguenze sul funzionamento. Disattivate la funzione e consultate un Rappresentante del marchio.
- Ogni intervento nella zona in cui si trova il sensore e/o la telecamera (riparazione, sostituzione, modifiche a parabrezza e/o paraurti e così via) deve essere effettuato da un professionista qualificato.

Solo la Rete del marchio è abilitata a intervenire sul sistema.

### **Interferenze sul sistema**

- ostruzione del parabrezza o dell'area paraurti (sporco, ghiaccio, neve, condensa e così via);
- un ambiente complesso (ponte metallico, galleria e così via);
- cattive condizioni climatiche (neve, grandine, ghiaccio e così via);
- scarsa visibilità (notte, nebbia e così via);
- scarso contrasto tra il veicolo che precede e l'area circostante (ad esempio, veicolo bianco veicolo in una zona innevata e così via);
- abbagliamento (sole abbagliante, luci di veicoli provenienti in direzione opposta e così via);
- la strada è stretta, tortuosa e irregolare (curve strette e così via)

### **Rischio di falsi allarmi.**

## FUNZIONI DI ASSISTENZA ALLA GUIDA AGGIUNTIVE

### Frenata attiva di emergenza

#### Introduzione



Con le informazioni della telecamera **1** e del radar **2**, il sistema determina la distanza del proprio veicolo:

- dal veicolo che lo precede nella stessa corsia;
- oppure
- da eventuali veicoli in arrivo nel contesto di una manovra per cambiare direzione;
- oppure

- e dai veicoli che passano perpendicolarmente;
- oppure
- e i veicoli fermi;
- oppure
- pedoni e ciclisti circostanti.

Inoltre, informa il conducente in caso di rischio di urto frontale per consentire manovre di emergenza adeguate (premendo il pedale del freno e/o ruotando il volante).

A seconda della reattività del conducente, il sistema può assistere con una frenata in modo da poter limitare danni o evitare urti.

**In caso contrario, il sistema è inattivo e l'avviso non viene attivato.**



Questa funzione fornisce un aiuto supplementare alla guida.

Questa funzione non sostituisce in alcun modo la vigilanza e la responsabilità del conducente, che deve mantenere sempre il controllo del veicolo.



**Questo sistema può applicare massima di frenata del veicolo** finché non è completamente fermo, se necessario.

Per motivi di sicurezza, indossare sempre la cintura quando si viaggia e avere cura di verificare che il carico sia posizionato in modo che gli oggetti non possano essere scagliati in avanti e colpire gli occupanti.

#### Posizione della telecamera 1

Accertatevi che il parabrezza non sia oscurato (da sporcizia, fango, neve, condensa e così via).

#### Posizione del radar 2

Verificare che l'area circostante il radar non sia oscurata (da sporcizia, fango, neve o dalla targa montata non correttamente), che non abbia subito urti o alterazioni (compresa la verniciatura) e che non sia nascosta.

# FUNZIONI DI ASSISTENZA ALLA GUIDA AGGIUNTIVE

## Funzionamento

Durante la guida, in caso di un rischio di collisione, il sistema:

- **segnala il rischio di collisione:** il messaggio "Rilevato ostacolo" viene visualizzato sul quadro della strumentazione accompagnato da un segnale acustico.

**Nota:** se il conducente preme il pedale del freno e il sistema rileva ancora un rischio di collisione, la forza frenante può essere aumentata se non è sufficiente a prevenire la collisione.

- **può attivare la frenata:** se il conducente non reagisce all'avviso e la collisione risulta imminente, la

spia rossa  e il messaggio "Frenare" vengono visualizzati sul quadro della strumentazione accompagnati da un segnale acustico.

### Nota:

- se il conducente utilizza i comandi del veicolo (volante, pedali e così via), il sistema potrebbe ritardare alcune operazioni o non attivarsi;
- se la frenata di emergenza attiva ha causato l'arresto del veicolo, questo viene mantenuto fermo per un breve periodo. Oltre questo limite di tempo, il conducente deve te-

nerare il veicolo fermo premendo sul pedale del freno.

- dopo che il sistema ha attivato la frenata, verrà visualizzato il messaggio "Sicurezza avanzata attivata".

 In caso di manovra di emergenza, è possibile interrompere la frenata in qualsiasi momento effettuando una delle azioni seguenti:

- toccando il pedale dell'acceleratore;
- oppure
- ruotando il volante in una manovra per evitare l'urto.

 **Particolarità degli allarmi**

A seconda della velocità, l'avviso e la frenata possono essere attivati contemporaneamente.

## Rilevamento dei veicoli

### Rilevamento di veicoli che viaggiano nella stessa corsia

Il rischio di collisione con il veicolo davanti nella stessa corsia è rilevabile dal sistema quando si viaggia a una velocità superiore a circa 7 km/h.

### Rilevamento di eventuali veicoli in arrivo nel contesto di una manovra per cambiare direzione

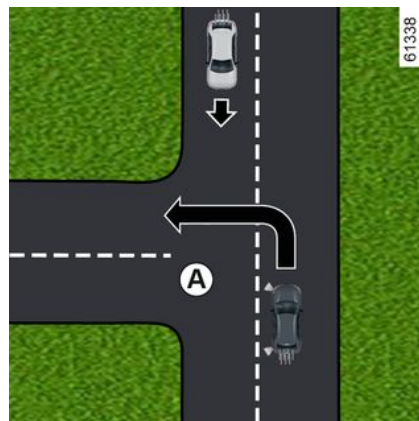

Quando si desidera cambiare direzione (ad esempio, A), i veicoli in arrivo vengono rilevati dal sistema quando:

## FUNZIONI DI ASSISTENZA ALLA GUIDA AGGIUNTIVE

- Il veicolo viaggia a una velocità compresa tra circa 7 km/h e 30 km/h;
- hai attivato l'indicatore di direzione.

### 3 Rilevamento di veicoli che attraversano perpendicolarmente la corsia

I veicoli che attraversano perpendicolarmente la corsia vengono rilevati dal sistema quando:

- il veicolo viaggia a una velocità compresa tra 20 km/h e 60 km/h circa.

### Rilevamento di veicoli fermi nella corsia

I veicoli fermi vengono rilevati dal sistema quando:

- il veicolo viaggia a una velocità compresa tra circa 7 km/h e 85 km/h.

### Riconoscimento di pedoni e ciclisti

### Rilevamento di pedoni e ciclisti nella stessa corsia

Il sistema rileva pedoni e ciclisti quando:

- il veicolo viaggia a una velocità compresa tra 7 km/h e 85 km/h.

### Rilevamento di pedoni e ciclisti durante i cambi di direzione

Il sistema rileva pedoni e ciclisti quando:

- il veicolo viaggia a una velocità compresa tra circa 7 km/h e 30 km/h.

### Attivazione/disattivazione

 A seconda del veicolo e dal periodo di tempo trascorso dall'ultimo arresto del motore, la funzione viene riattivata:

- quando il veicolo viene sbloccato;
- oppure
- quando viene aperta una porta;
- oppure
- quando il motore viene riavviato.

### Attivazione, disattivazione del sistema dallo schermo multimediale 3



Per attivare o disattivare la funzione, consultate il libretto di istruzioni del sistema multimediale. Selezionate "ON" o "OFF".

### Impostazioni



Per motivi di sicurezza, eseguire queste operazioni a veicolo fermo.

## FUNZIONI DI ASSISTENZA ALLA GUIDA AGGIUNTIVE

### Impostazioni dallo schermo multimediale 3



A veicolo fermo, per accedere alle impostazioni delle funzioni dallo schermo multimediale 3, consultare il libretto di istruzioni del sistema multimediale:

"Distanza di allerta": regola il livello di sensibilità dell'avviso. Per effettuare questa operazione, selezionate:

- « Tardi » ;
- « Standard » ;
- « Presto ».

Per maggiori informazioni, consultare le istruzioni multimediali.

### Temporaneamente non disponibile

Se il sistema rileva un'anomalia temporanea, sul quadro della strumentazione viene visualizzata la

spia

Le cause possibili sono:

- il sistema temporaneamente oscurato (abbagliamento dal sole, luci anabbaglianti, condizioni meteorologiche sfavorevoli e così via). Il sistema sarà nuovamente operativo quando le condizioni di visibilità migliorano;
- il sistema è momentaneamente interrotto (es. parabrezza, paraurti anteriore o posteriore o logo sono oscurati da impurità, fango, neve, condensa e così via) In tal caso parcheggiare il veicolo e spegnere il motore. Pulire il parabrezza, il paraurti anteriore o il logo. Al successivo avviamento del motore, dopo circa cinque o dieci minuti di guida la spia e il messaggio scompaiono. In caso contrario, il problema può essere dovuto a un'altra causa; rivolgersi ad un rappresentante del marchio.

### anomalie di funzionamento

Se il sistema rileva un'anomalia temporanea, sul quadro della strumentazione viene visualizzata la

spia . Rivolgersi a un Rappresentante del marchio.

# FUNZIONI DI ASSISTENZA ALLA GUIDA AGGIUNTIVE

## Avvertenze



Questa funzione fornisce un aiuto supplementare alla guida. Questa funzione non sostituisce in alcun modo la vigilanza e la responsabilità del conducente, che deve mantenere sempre il controllo del veicolo.

L'attivazione di questa funzione può essere ritardata o impedita quando il sistema rileva chiari segni di controllo del veicolo da parte del conducente (azione sul volante, pedali e così via).

Il sistema non può essere attivato quando:

- il comando del cambio è in posizione di folle;
- è stato attivato il controllo elettronico della stabilità (ESC).

### **Interventi/riparazioni del sistema**

- In caso di urto, l'allineamento del sensore e/o della telecamera può alterarsi, con possibili conseguenze sul funzionamento.  
Disattivate la funzione e consultate un Rappresentante del marchio.
- Ogni intervento nella zona in cui si trova il radar e/o la telecamera (riparazione, sostituzione, modifiche parabrezza e così via) deve essere effettuato da un professionista qualificato.

Solo la Rete del marchio è abilitata a intervenire sul sistema.



### **Interferenze sul sistema**

Alcune condizioni possono interferire o danneggiare il funzionamento del sistema, come:

- un ambiente complesso (ponte metallico, galleria e così via);
- condizioni meteorologiche avverse (pioggia, neve, grandine, ghiaccio e così via);
- scarsa visibilità (notte, nebbia e così via);
- scarso contrasto visivo tra l'oggetto (veicolo, pedone e così via) e l'area circostante (ad esempio, pedone vestito di bianco in una zona innevata e così via);
- abbagliamento (sole abbagliante, luci di veicoli provenienti in direzione opposta e così via);
- parabrezza oscurato (da sporcizia, ghiaccio, neve, condensa e così via);
- ...

**In queste condizioni, il sistema potrebbe non reagire, avvisare il conducente o frenare inavvertitamente.**

### **Limiti di funzionamento del sistema**

- A ogni avviamento del veicolo, il sistema effettua una taratura in base all'ambiente circostante il veicolo e può essere inattivo per un intervallo di tempo di guida compreso tra due e cinque minuti circa;
- per garantire il corretto funzionamento del sistema, le zone del radar e della telecamera devono restare pulite e non devono essere manomesse;
- sui veicoli di piccole dimensioni, ad esempio le moto, il sistema potrebbe reagire in maniera meno efficace che sugli altri veicoli;
- il sistema potrebbe non funzionare correttamente quando il fondo stradale è scivoloso (pioggia, neve, ghiaccio e così via);
- per garantire il corretto funzionamento, il sistema deve distinguere l'intero ostacolo. Quindi il sistema non rileva:
  - pedoni/ciclisti al buio o in condizioni di scarsa illuminazione;
  - pedoni/ciclisti parzialmente visibili;
  - pedoni di altezza inferiore a circa 80 cm;
  - pedoni che trasportano oggetti ingombranti;
  - ...

**In queste condizioni, il sistema potrebbe non reagire, avvisare il conducente o frenare inavvertitamente.**

## FUNZIONI DI ASSISTENZA ALLA GUIDA AGGIUNTIVE



### **Inibizione della funzione**

È necessario disattivare la funzione se:

- l'area della telecamera è stata danneggiata (ad esempio, all'interno o all'esterno del parabrezza);
- la parte anteriore del veicolo è stata danneggiata (urto, distorsione, graffi sul radar e così via);
- il veicolo viene trainato (riparazione);
- il parabrezza è rotto o deformato (non effettuare riparazioni su questa zona; farlo sostituire da un rappresentante del marchio);
- non si guida su una strada asfaltata.

**Se il sistema funziona in modo anomalo, disattivarlo e rivolgersi ad un rappresentante del marchio.**

### **Interruzione della funzione**

È possibile disattivare la funzione di frenata attiva in qualsiasi momento premendo rapidamente il pedale dell'acceleratore o sterzando il volante durante una manovra per evitare un urto.

## FUNZIONI DI ASSISTENZA ALLA GUIDA AGGIUNTIVE

### Avvertenza vigilanza conducente

#### Introduzione

L'avvertenza vigilanza conducente è una funzione che analizza il comportamento del conducente (stile di guida, manovra del veicolo e così via) e lo avverte in caso di rischio di addormentamento.

Tiene conto di indicatori quali:

- movimenti del volante;
- azioni esercitate dal conducente su altri sistemi (indicatori di direzione, pedale del freno e così via).



Fornisce un aiuto supplementare alla guida in caso di rischio di stanchezza. La funzione non è attiva sul veicolo. La funzione non esime il conducente dalla normale vigilanza e dalla responsabilità durante la guida. Il conducente deve sempre adattare la guida in base al proprio stato di vigilanza, indipendentemente dalle indicazioni del sistema.

### Funzionamento



3



La funzione è impostata per avvertire il conducente se:

## FUNZIONI DI ASSISTENZA ALLA GUIDA AGGIUNTIVE

- sono trascorsi alcuni minuti dall'ultima fermata del veicolo;
- la velocità del veicolo è maggiore di circa 70 km/h.

In caso di rischio di affaticamento o di scarsa attenzione, il messaggio "Avviso fatica Fare una sosta" **1** viene visualizzato sul quadro della strumentazione, accompagnato da un segnale acustico.

Premere il contattore **2 OK** per eliminare l'avviso.

Dopo aver eliminato il messaggio, il sistema continua il monitoraggio della vigilanza e, se necessario, emette un nuovo avviso.

**i** L'avviso vigilanza conducente monitora costantemente l'attenzione del conducente e può fornire diversi avvisi per ogni viaggio. Il sistema si azzerà ogni volta che si avvia il motore.

### Attivazione/disattivazione



Per motivi di sicurezza, eseguire queste operazioni a veicolo fermo.



A seconda del veicolo e dal periodo di tempo trascorso dall'ultimo arresto del motore, gli avvisi vengono riattivati:

- quando il veicolo viene sbloccato;
- o
- quando viene aperta una porta;
- o
- quando il motore viene avviato.



Quando gli avvisi sono disattivati, il sistema continua a valutare lo stato di affaticamento del conducente.

### Attivazione e disattivazione degli avvisi tramite il pulsante **3** "My Safety"



Gli avvisi possono essere disattivati o attivati con la modalità "Perso" della funzione "My Safety"  
➔ **202**.

Se gli avvisi sono stati disattivati in precedenza con la modalità "Perso":

## FUNZIONI DI ASSISTENZA ALLA GUIDA AGGIUNTIVE

- per disattivare gli avvisi, premere due volte in successione il pulsante **3**. La spia del pulsante **3** si spegne;
- per disattivare gli avvisi, premere una volta il pulsante **3**. La spia del pulsante **3** si accende.

### Attivazione e disattivazione degli avvisi dallo schermo multimediale **4**



Per attivare o disattivare gli avvisi, consultare il libretto di istruzioni del sistema multimediale.

Selezionare ON o OFF.

### Limiti di funzionamento del sistema

Alcune condizioni possono interferire o compromettere il funzionamento del sistema, come ad esempio:

- determinati stili di guida (guida non corretta e così via);
- guida su una strada in cattive condizioni;
- forte vento laterale;
- l'orologio è configurato in modo errato (a seconda del veicolo);
- strade tortuose;
- trazione rimorchio.

### anomalie di funzionamento

Se il sistema rileva un guasto, sul quadro della strumentazione vengono visualizzati il messaggio "Verifica fatica controllare" e la spia



Fare controllare il sistema da un Rappresentante del marchio.

## Riconoscimento dei segnali stradali

### Introduzione



Il sistema visualizza i limiti di velocità sul quadro della strumentazione in base ai segnali rilevati sul bordo della strada.

Utilizza principalmente le informazioni fornite dalla telecamera **1** installata sul parabrezza, dietro il retrovisore interno. A seconda del Paese, il sistema utilizza anche le informazioni di un alle mappe per interpretare determinati segnali (ingresso della città e così via).

Il segnale visualizzato sul quadro della strumentazione cambia

## FUNZIONI DI ASSISTENZA ALLA GUIDA AGGIUNTIVE

quando il sistema rileva un segnale stradale.

Una volta attivato il limitatore di velocità o il regolatore di velocità adattivo, è possibile adattare il valore nominale del limite di velocità a quello visualizzato sul quadro della strumentazione dal sistema → 261 e → 265.

Se il limite di velocità rilevato viene superato, il segnale stradale visualizzato sul quadro della strumentazione viene modificato per informare il conducente.

### Posizione della telecamera 1

Accertatevi che il parabrezza non sia oscurato (da sporcizia, fango, neve, condensa e così via).

### Particolarità

**Per i veicoli con un abbonamento alle mappe:**

– se il veicolo circola in un Paese dove la velocità è espressa in un'unità di misura diversa da quella del veicolo, il sistema visualizza il cartello di limite di velocità nell'unità del Paese e la relativa conversione nell'unità utilizzata dal quadro della strumentazione del veicolo;

– nei paesi in cui il limite di velocità si riduce in presenza di pioggia su alcuni tipi di strada, il sistema potrebbe modificare il limite di velocità rilevato dopo alcuni secondi di attivazione dei tergicristalli del parabrezza.

### Funzionamento

#### Spie



La funzione visualizza le seguenti spie:

**2.** Segnali di limite di velocità e segnali di limite di velocità aggiuntivi (velocità sulla rampa di uscita con freccia, velocità con un caravan, limite di velocità con durata dell'applicazione e così via)

**3.** Segnali stradali aggiuntivi (inizio della zona di divieto di sorpasso).

Se il limite di velocità rilevato viene superato, un cerchio intorno al segnale stradale lampeggia (spia 2) accompagnato, a seconda del veicolo, da un segnale acustico emesso per alcuni secondi per avvisare il conducente.

Rimane acceso sul quadro della strumentazione finché la velocità del veicolo supera il limite rilevato.

## FUNZIONI DI ASSISTENZA ALLA GUIDA AGGIUNTIVE

### **Abbonamento alle mappe**

Il rilevamento dei segnali stradali è associato a un abbonamento alle mappe.

**Per gestire l'abbonamento, vedere il libretto d'istruzioni del sistema multimediale.**

Se non c'è abbonamento, il sistema si limita a prendere in considerazione i segnali del limite di velocità quando vengono rilevati dalla telecamera. Il sistema non tiene più in considerazione le informazioni relative alle mappe. La disponibilità del limite di velocità potrebbe risentirne.

### Attivazione/disattivazione



Per motivi di sicurezza, eseguire queste operazioni a veicolo fermo.

### A seconda del periodo di tempo trascorso

dall'ultimo arresto del motore, l'avviso acustico viene riattivato:

- quando il veicolo viene sbloccato;
- o
- quando viene aperta una porta;
- o
- quando il motore viene riavviato.

### Attivazione, disattivazione dell'avviso acustico di velocità eccessiva con il pulsante 4 "My Safety"



L'avviso acustico può essere attivato o disattivato dalla modalità "Perso" della funzione "My Safety" → 202.

Se l'avviso acustico è stato disattivato in precedenza con la modalità "Perso":

- **per disattivare l'avviso acustico**, premere due volte in successione il pulsante 4. La spia del pulsante 4 si spegne;
- **per riattivare l'avviso acustico**, premere una volta il pulsante 4. La spia del pulsante 4 si accende.

## FUNZIONI DI ASSISTENZA ALLA GUIDA AGGIUNTIVE

### Attivazione, disattivazione dell'avviso acustico di velocità eccessiva dallo schermo multimediale 5



Per attivare o disattivare l'avviso acustico, consultare il libretto di istruzioni del sistema multimediale. Selezionare ON o OFF.



### Variazione del limite di velocità o della velocità di crociera



Per adattare l'impostazione di controllo del limitatore di velocità, del regolatore di velocità o del regolatore di velocità adattivo al limite di velocità rilevato, premere il contattore 6.

### Temporanea indisponibilità

Se il sistema non è disponibile per motivi legati alla telecamera o ai dati della mappa, sul quadro della strumentazione viene visualizzato

il simbolo , a seconda del veicolo, il simbolo  giallo. Se il

problema persiste, rivolgetevi alla Rete del marchio.

Il sistema potrebbe non rilevare il limite di velocità se:

- il parabrezza non è pulito;
- la telecamera è abbagliata dal sole;
- la visibilità è insufficiente (nebbia e così via);
- i segnali stradali sono illeggibili (neve e così via) o nascosti (da un altro veicolo o dagli alberi);
- le informazioni delle mappe non sono aggiornate

**Nota:** quando la telecamera anteriore è oscurata, il messaggio "Camera anteriore senza visibilità" compare sul quadro della strumentazione. Pulire l'area del parabrezza davanti alla telecamera.

### anomalie di funzionamento

Quando il sistema rileva un guasto operativo, la spia , a seconda del veicolo, il simbolo  viene visualizzato sul quadro della strumentazione.

In alcuni casi, sono accompagnati dal seguente messaggio:

- « Aiuto alla guida indisponibile » ;  
o

## FUNZIONI DI ASSISTENZA ALLA GUIDA AGGIUNTIVE

- « Camera anteriore controlla-  
re » ;

o

- « Aiuto alla guida Controllare ».

Rivolgetevi ad un Rappresentante  
del marchio.

# FUNZIONI DI ASSISTENZA ALLA GUIDA AGGIUNTIVE

## Avvertenze



Questa funzione fornisce un aiuto supplementare alla guida. Questa funzione non sostituisce in alcun modo la vigilanza e la responsabilità del conducente, che deve mantenere sempre il controllo del veicolo.

Il conducente deve sempre adattare la velocità alle condizioni del traffico, indipendentemente dalle indicazioni del sistema.

Il sistema potrebbe non rilevare tutti i segnali di limite di velocità o potrebbe interpretarli in modo errato.

Il conducente non deve ignorare i segnali stradali non rilevati dal sistema e deve dare la priorità al rispetto della segnaletica stradale e del codice della strada.

In caso di scarsa visibilità (nebbia, neve, brina e così via), il sistema potrebbe non segnalare al conducente il limite adeguato.

# FUNZIONI DI ASSISTENZA ALLA GUIDA AGGIUNTIVE

## Active driver assist

### Introduzione

"Active driver assist" è un sistema di ausilio alla guida per l'utilizzo al di fuori dei centri abitati, su strade ampie con linee visibili.

Questo sistema include la funzione **"Regolatore di velocità adattivo Stop and Go" ➔ 265** e la funzione **"Centraggio corsia"**.

Questo sistema consente al conducente di:

- mantenere la velocità del veicolo in base a una velocità salvata in precedenza;
- regolare la distanza tra questo veicolo e il veicolo che precede;
- dirigere la traiettoria del veicolo nella corsia;
- adattare la velocità del veicolo alla velocità indicata sulla segnaletica stradale, automaticamente o dopo la conferma da parte del conducente (a seconda del veicolo).

### La funzione Regolatore di velocità adattivo Stop and Go.

In base al Paese e alle informazioni ottenute dai dati di un radar, di una telecamera o di una mappa

trasmessi tramite connessione GSM, il regolatore di velocità adattivo Stop and Go consente di mantenere la velocità selezionata, detta anche velocità di crociera, mantenendo la distanza di sicurezza dal veicolo che ha davanti sulla stessa corsia.

La velocità di crociera può adattarsi automaticamente a una modifica del limite di velocità (a seconda del Paese).

Se il veicolo che precede si ferma, la funzione Regolatore di velocità adattivo Stop and Go potrebbe arrestare il veicolo completamente prima di partire nuovamente.



Importante: mantenere i piedi vicino ai pedali e le mani sul volante in qualsiasi momento in caso di qualsiasi evento.

Il sistema gestisce l'accelerazione e la decelerazione del veicolo attraverso il motore e l'impianto freni.

La funzione Regolatore di velocità adattivo Stop and Go può essere attivata da 0 km/h, a seconda del-

le condizioni stradali (traffico, condizioni meteorologiche e così via).

È rappresentata dal simbolo  ➔ 265.

### Nota:

- il conducente deve osservare il limite di velocità massimo e delle distanze di sicurezza secondo le norme applicabili del Paese in cui guida;
- la funzione Regolatore di velocità adattivo può frenare il veicolo fino a un terzo della capacità di frenata. A seconda della situazione, il conducente potrebbe dover frenare più forte.



La funzione Regolatore di velocità adattivo Stop and Go non attiva una frenata di emergenza e la sua capacità di frenata è limitata.

### La funzione "Centraggio corsia"

Utilizzando le informazioni dalla telecamera, la funzione "Centraggio corsia" manovra lo sterzo per mantenere il veicolo nella corsia.

## FUNZIONI DI ASSISTENZA ALLA GUIDA AGGIUNTIVE

Se le condizioni lo permettono, la funzione è disponibile:

- da circa 0 km/h con un veicolo che precede;

o

- da circa 60 km/h senza un veicolo che precede.

La funzione "Centraggio corsia" è una funzione comfort.

È rappresentata dalla spia .

**Nota:** in caso di curva pericolosa, le caratteristiche di ritenzione laterale della funzione sono limitate e richiedono al conducente di eseguire un'azione immediata al volante.

### Ulteriori informazioni

A seconda del veicolo, la funzione "Active driver assist" può essere utilizzata con altre funzioni di assistenza alla guida.

Nota:

- quando la funzione "Centraggio corsia" è in modalità di regolazione, la funzione "Prevenzione dell'uscita di corsia" verrà sospesa, se era già stata attivata. Quando la funzione "Centraggio corsia" non controlla lo sterzo, la funzione "Prevenzione dell'uscita di corsia"

può essere riattivata se le condizioni lo consentono.



# FUNZIONI DI ASSISTENZA ALLA GUIDA AGGIUNTIVE

## Posizione dei componenti

3

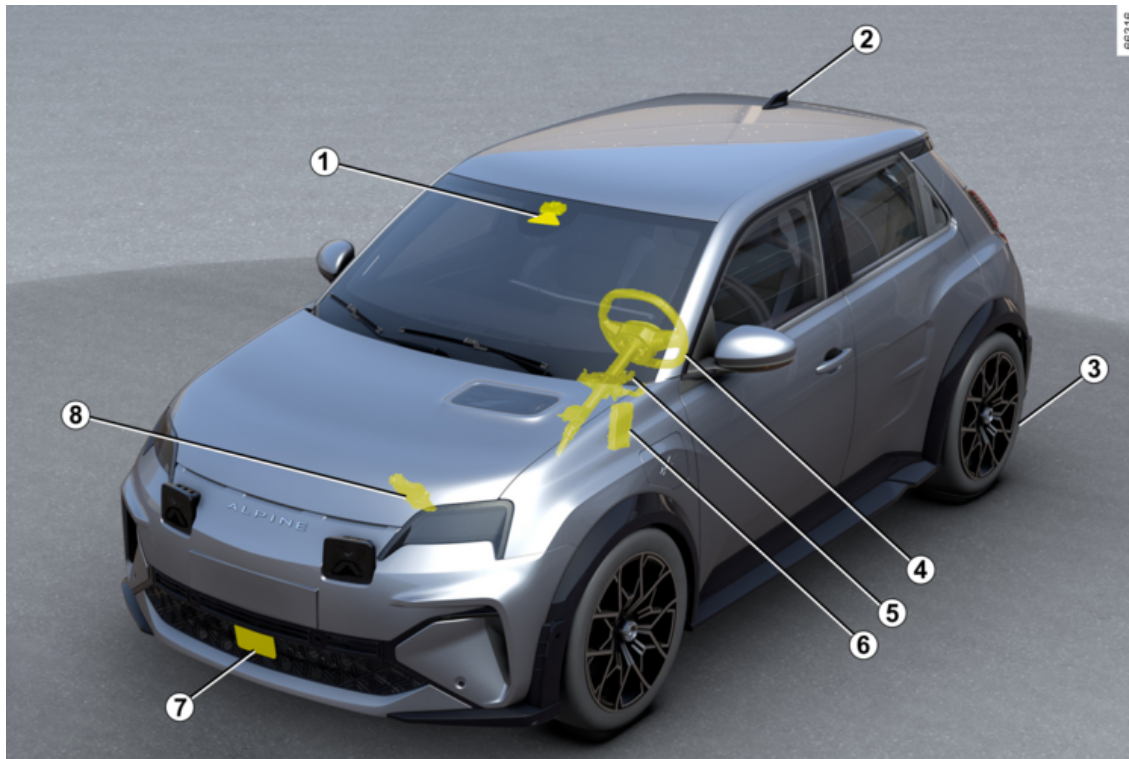

# FUNZIONI DI ASSISTENZA ALLA GUIDA AGGIUNTIVE

## 1 Telecamera

Rileva la segnaletica a terra e la posizione del veicolo sulle varie corsie.

Riceve informazioni dal radar 7 e le unisce ai propri dati per determinare la traiettoria e la velocità del veicolo (accelerazione/frenata).

Inoltre, controlla i parametri dell'attivazione/disattivazione del sistema (stato di apertura delle porte e così via).

A seconda del veicolo, elabora le informazioni per rilevare la presenza delle mani del conducente sul volante.

Assicuratevi che il parabrezza non sia ostruito (da sporcizia, fango, neve, ecc.).

## 2 Antenna e mappe

(a seconda del Paese)

Le mappe stradali e alcune condizioni di guida (rotatorie e curve) vengono scaricate in base al tragitto percorso dal veicolo. Il sistema può anticipare la decelerazione a seguito di una variazione del limite di velocità indicato dai segnali stradali, a seconda dei parametri selezionati dal conducente. Il sistema può inoltre regolare la velocità del veicolo quando si avvicina a una curva a gomito o a una rotatoria.

## 3 Freno di stazionamento assistito

Mantiene il veicolo fermo in determinate condizioni.

## 4 Sensore di coppia

A seconda del veicolo, rileva la presenza delle mani sul volante.

## 5 Servosterzo

Aziona le ruote anteriori per guidare la traiettoria del veicolo in base alle informazioni trasmesse dal calcolatore 6.

## 6 Calcolatore del motore

Controlla e comanda il motore per effettuare l'accelerazione desiderata.

## 7 Radar

Calcola la distanza tra il vostro veicolo e quello che vi precede. La portata massima del sistema è di circa 150 metri. Ciò può variare in base alle condizioni stradali (rilievo del suolo, condizioni meteorologiche e così via)

Accertarsi che l'area del radar non sia ostruita (da sporcizia, fango, neve, targa anteriore montata in maniera errata), non presenti urti o alterazioni (compresa la verniciatura) o non sia nascosta da qualsiasi accessorio montato sulla parte anteriore del veicolo (sulla griglia o sul logo, ecc.).

## 8 Controllo attivo del veicolo

Questo sistema fornisce informazioni sulla dinamica del veicolo al calcolatore 6 (velocità, accelerazione, ecc.) e agisce sull'impianto freni per controllare la decelerazione e per mantenere il veicolo fermo.



Per garantire il buon funzionamento del sistema, le zone dei sensori e della telecamera devono restare pulite e non devono essere manomesse.

# FUNZIONI DI ASSISTENZA ALLA GUIDA AGGIUNTIVE

## Comandi

3

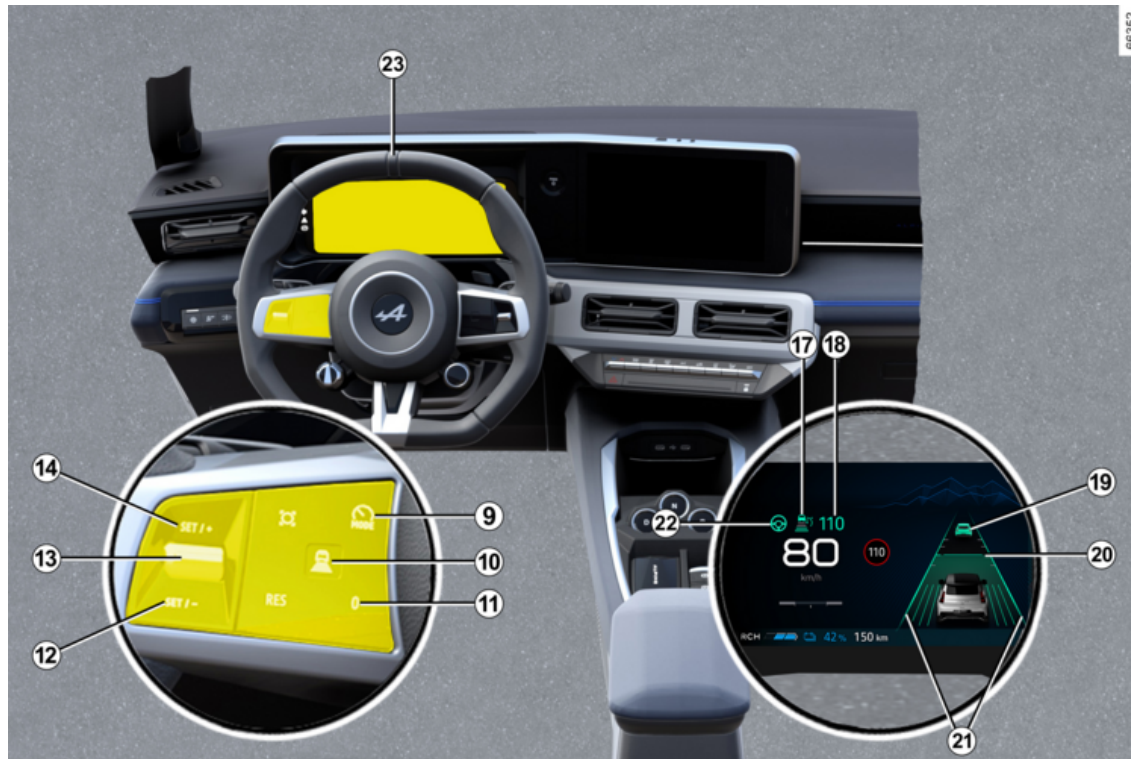

86352

## FUNZIONI DI ASSISTENZA ALLA GUIDA AGGIUNTIVE

**9.** Contattore per selezionare/de-selezionare i sistemi di assistenza alla guida, a seconda del veicolo:

- limitatore di velocità;
- regolatore di velocità adattivo;
- l'Active driver assist;
- Disinserito.

**10.** Impostazioni di distanza di sicurezza

**11.** Mettere la funzione in standby (e memorizzare il limite di velocità (0)).

**12** Richiamare la velocità di crociera memorizzata (RES)

**13**

- Verso l'alto: attiva, aumenta la velocità di crociera o memorizza quella corrente (SET/+).

- Verso il basso: attiva, riduce la velocità di crociera o memorizza quella corrente (SET/-).

**14** Pulsante a comparsa (a seconda del veicolo): adatta il regolatore di velocità ai limiti di velocità ri-

levati  → 237.

**Viene visualizzato sul quadro della strumentazione.**

**17.** Spia della funzione "Regolatore di velocità adattivo Stop and Go"



**18.** Velocità di regolazione memorizzata.

**19.** Veicolo che precede.

**20.** Distanza di sicurezza memorizzata

**21.** Indicatori di direzione lato sinistro e destro

**22.** Spia della funzione "Centraggio corsia" .

### Volante 23

Il conducente deve sempre tenere le mani sul volante.

Se il conducente gira il volante con forza sufficiente, la funzione "Centraggio corsia" viene interrotta per consentirgli di riprendere il controllo del veicolo.

In determinate condizioni (curve strette, ecc.) può essere applicata una vibrazione sul volante per avvertire il conducente che deve riprendere il controllo del veicolo.

Se il guidatore non gestisce il volante (non vengono rilevate le mani) la funzione "Centraggio corsia" viene disattivata dopo diversi avvisti.

**Attivazione/disattivazione della funzione "Active driver assist"**

**Attivazione della funzione**



Per attivare la funzione, premere il contattore **9** tutte le volte necessarie per attivarla a 25.

La spia **22**  viene visualizzata in grigio sul quadro della strumentazione.

## FUNZIONI DI ASSISTENZA ALLA GUIDA AGGIUNTIVE

Quindi premere il comando al volante **13** verso l'alto (SET/+) o verso il basso (SET/-).

Il sistema "Active driver assist", che include il Regolatore di velocità adattivo Stop and Go e la funzione "Centraggio corsia", è quindi attivato.

La spia verde **22**  e gli indicatori linea di sinistra e di destra **21** vengono visualizzati sul quadro della strumentazione per confermare che la funzione è attivata e dirige il veicolo verso il centro della corsia.

È possibile arrestare la funzione "Centraggio corsia" in qualsiasi momento girando con forza il volante. Quando si smette di girare il volante, la funzione "Centraggio corsia" viene riattivata.

**Nota:** è necessario mantenere le mani sul volante quando si utilizza la funzione "Centraggio corsia". Non togliere in nessun caso le mani dal volante.

### Inibizione della funzione

Premere il tasto **9**. La disattivazione della funzione è confermata dalla scomparsa della spia **22**

 e degli indicatori di linea di destra e sinistra **21** dal quadro della strumentazione.

**Nota:** se la funzione "Prevenzione dell'uscita di corsia" è stata attivata in precedenza e le condizioni lo consentono, si riattiverà automaticamente.

### Regolazione della posizione nella corsia

(a seconda del veicolo)



Per regolare la posizione nella corsia, la funzione "Centraggio corsia" deve essere in modalità di regolazione, la spia verde **22** deve essere visualizzata sul quadro della stru-

mentazione e la velocità del veicolo deve essere inferiore a 50 km/h.

In queste condizioni, è possibile regolare la propria posizione nella corsia ruotando leggermente il volante verso destra o verso sinistra, in modo che il veicolo passi al lato selezionato senza disattivare la funzione "Centraggio corsia". Non appena la posizione si trova ad almeno circa 15 cm dal centro della corsia, senza che il veicolo si avvicini a meno di circa 30 cm dal bordo della corsia, si hanno circa 10 secondi di tempo per regolare con precisione tale posizione. Il veicolo rimane quindi in posizione di scostamento quando si smette di girare il volante. Le linee **21** indicano la posizione impostata. Per tornare al centro della corsia, girare leggermente il volante nella direzione opposta, quindi interrompere i tentativi una volta che il veicolo ha raggiunto il centro.

In determinate condizioni (ad esempio, curva, velocità), il veicolo potrebbe venire nuovamente centrato in modo automatico.

## FUNZIONI DI ASSISTENZA ALLA GUIDA AGGIUNTIVE

### Funzione "Centraggio corsia" in stand-by

La funzione "Centraggio corsia" viene messa automaticamente in standby nei seguenti casi:

- il sistema non rileva più le linee o solo una linea viene rilevata nella corsia;
- la corsia è troppo stretta o troppo larga;
- Il sistema non rileva le mani sul volante;
- in alcune condizioni di guida (rotatoria, incrocio, curva troppo stretta e così via);
- la velocità del veicolo è superiore alla velocità massima;
- la velocità del veicolo è inferiore a circa 48 km/h, senza un veicolo davanti;
- il veicolo attraversa una corsia;
- il sistema viene temporaneamente interrotto (ad esempio: telecamera coperta da sporcizia, fango, neve, condensa e così via).

Alcune azioni eseguite dal conducente sospendono la funzione "Centraggio corsia":

- attivazione degli indicatori;
- girando il volante con forza sufficiente.

La messa in standby della funzione è confermata dalla comparsa del-

la spia grigia **22**  e dagli indicatori di linea di destra e sinistra **21** sul quadro della strumentazione.



Importante: mantenere i piedi vicino ai pedali e le mani sul volante in qualsiasi momento in caso di qualsiasi evento.

Una volta soddisfatte le condizioni, la funzione dirige nuovamente il veicolo nella corsia. La spia **22**



e gli indicatori di linea di destra e sinistra **21** vengono visualizzati in verde sul quadro della strumentazione.



È possibile modificare la **traiettoria del veicolo** in qualsiasi momento girando il volante.

## FUNZIONI DI ASSISTENZA ALLA GUIDA AGGIUNTIVE

### Avvertenza "Tenere le mani sul volante"



Quando la funzione "Centraggio corsia" non rileva più le mani sul volante, verranno attivati vari livelli di avviso:

- **dopo circa 15 secondi**, il messaggio "Tenere le mani sul volante" viene visualizzato in giallo sul quadro della strumentazione;
- **dopo circa 30 secondi**, il messaggio "Tenere le mani sul volante" compare sul quadro della strumen-

tazione e la spia **24**  si accende in rosso, accompagnata da un segnale acustico la cui intensità

sonora aumenta progressivamente;

- **Dopo circa 35 secondi**, se il conducente non mette le mani sul volante dopo la visualizzazione dell'avvertenza, viene emesso un segnale acustico continuo. I freni vengono quindi azionati brevemente e ripetutamente per informare il conducente che deve riprendere il controllo del veicolo mettendo le mani sul volante. Se il conducente non reagisce, il "Active driver assist" attiva le luci di emergenza e rallenta il veicolo fino all'arresto completo.

 Il conducente può interrompere questa manovra in qualsiasi momento appoggiando le mani sul volante, frenando o disattivando "Active driver assist".

- **dopo che il veicolo si è fermato**, il freno di stazionamento assistito viene inserito automaticamente, le luci di emergenza rimangono ac-

cese, la spia **24**  si spegne e sul quadro della strumentazione viene visualizzato in rosso il mes-

saggio "Centrag. corsia disattivato" per informare il conducente.

 Nei primi due livelli di allarme, quando il sistema rileva nuovamente la presenza delle mani del conducente sul volante, il sistema interrompe gli avvisi. La funzione continua dirigere il veicolo nella corsia.

**Nota:** in alcuni casi, la funzione "Centraggio corsia" potrebbe non rilevare le mani sul volante e potrebbe emettere un avviso:

- il conducente tiene le mani sul volante molto lievemente;
- il conducente indossa i guanti;
- ...

## FUNZIONI DI ASSISTENZA ALLA GUIDA AGGIUNTIVE

### In caso di curva pericolosa

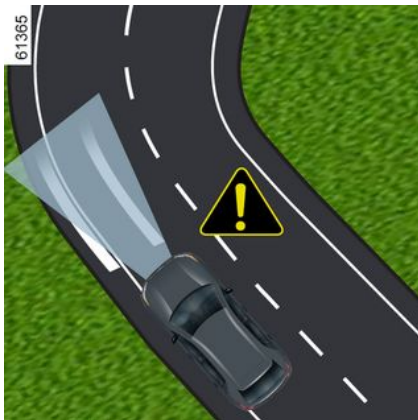

In caso di curva pericolosa e a seconda della velocità del veicolo, le capacità di tenuta della corsia della funzione verranno limitate e il conducente dovrà agire immediatamente sul volante in modo che il veicolo resti nella corsia.

Se il conducente non interviene, la funzione attiva la vibrazione del volante ad indicare che il veicolo sta oltrepassando la linea e che il conducente deve effettuare un'azione immediata.

La spia **22**  e l'indicatore di linea di sinistra o destra **21** interes-

sati vengono visualizzati in rosso sul quadro della strumentazione.

**Se il veicolo oltrepassa completamente una linea e si sposta fuori corsia o se la curva è troppo stretta, la funzione "Centraggio corsia" viene messa in standby.**

La messa in standby della funzione è confermata dalla comparsa del-

la spia grigia **22**  e dagli indicatori di linea di destra e sinistra **21** sul quadro della strumentazione.

 La funzione "Centraggio corsia" non può assistere il conducente quando si entra in una rotonda o ci si avvicina a un incrocio e potrebbe passare automaticamente in standby. In ogni caso, il conducente deve sempre ruotare il volante per gestire la traiettoria del veicolo in queste condizioni di guida.

### anomalie di funzionamento

Se viene rilevato un errore operativo in relazione alla funzione "Cen-

traggio corsia", viene visualizzato il messaggio "Aiuto alla guida indisponibile" o "Aiuto alla guida Controllare" sul quadro della strumentazione e la funzione viene disattivata.

Rivolgersi a un Rappresentante del marchio.

# FUNZIONI DI ASSISTENZA ALLA GUIDA AGGIUNTIVE

## Avvertenze



"Active driver assist" fornisce un aiuto supplementare alla guida. Non può in nessun modo sostituire l'osservazione dei limiti di velocità e delle distanze di sicurezza, né la vigilanza, né la responsabilità del conducente.

Il conducente deve controllare sempre il veicolo.

Il conducente deve sempre adattare la traiettoria e la velocità a seconda dell'ambiente e delle condizioni del traffico, indipendentemente dalle indicazioni del sistema.

A eccezione delle linee di demarcazione delle corsie e ai segnali di limite di velocità entro i limiti della capacità di rilevamento del sistema), le informazioni della segnaletica stradale (altri segnali, semafori, strisce pedonali e così via) non vengono riconosciute dal sistema. Questi non attivano alcun allarme o reazione da parte del sistema.

Il sistema "Active driver assist" usa le funzioni "Regolatore di velocità adattivo Stop and Go" e "Centraggio corsia". Il sistema non deve essere assimilato in nessun caso a un sensore di ostacolo o a un sistema anti-urto. Usare "Active driver assist" esclusivamente fuori dai centri abitati, su strade ampie con linee visibili.

Non deve essere utilizzato quando il traffico è intenso, in strade sinuose o sdrucchiolevoli (ghiaccio, aquaplaning, ghiaia) o quando le condizioni meteorologiche sono sfavorevoli (nebbia, pioggia, raffiche di vento e così via).

**Rischio di incidente.**

**Interventi/riparazioni del sistema**

- In caso di urto, l'allineamento del sensore e/o della telecamera può alterarsi, con possibili conseguenze sul funzionamento. Disattivare il sistema e consultare una rappresentante del marchio.
- Ogni intervento in prossimità del radar e/o della telecamera (riparazioni, sostituzioni, modifiche parabrezza, superfici verniciate e così via) deve essere effettuato da un professionista qualificato.

Solo la Rete del marchio è abilitata a intervenire sul sistema.



### **Disattivazione del sistema**

È necessario disattivare il sistema se:

- Il veicolo circola su una strada tortuosa;
- il veicolo viene trainato (riparazione);
- il veicolo sta trainando un rimorchio o un caravan;
- il veicolo è in movimento in un tunnel o in prossimità di una struttura metallica;
- Il veicolo arriva a un casello, un'area con lavori in corso o a un restringimento di corsia;
- il veicolo viaggia in forte pendenza;
- la visibilità è scarsa (sole abbagliante, nebbia e così via);
- le condizioni meteorologiche sono scarse (pioggia, neve, venti laterali e così via);
- il veicolo viaggia su una superficie stradale sdruciolevole (pioggia, neve, ghiaia e così via);
- l'area della telecamera è stata danneggiata (ad esempio, area del parabrezza interno o esterno); il parabrezza è rotto o distorto;
- l'area del radar è stata danneggiata (urti e così via);
- La superficie del volante è danneggiata o umida.

**Se il sistema funziona in modo anomalo, disattivarlo e rivolgersi ad un rappresentante del marchio.**

## FUNZIONI DI ASSISTENZA ALLA GUIDA AGGIUNTIVE



Alcune condizioni possono interferire o compromettere il funzionamento del sistema, come ad esempio:

- parabrezza o area del sensore ostruiti (da sporcizia, ghiaccio, neve, formazione di condensa, ecc.). Controllare spesso la pulizia e lo stato del parabrezza, le spazzole del tergicentro anteriore e il paraurti anteriore;
- un ambiente complesso (tunnel e così via);
- condizioni meteorologiche avverse (neve, pioggia forte, grandine e così via);
- scarsa visibilità (notte, nebbia e così via);
- scarso contrasto tra il veicolo che precede e l'area circostante (ad esempio, veicolo bianco veicolo in una zona innevata e così via);
- abbagliamento (sole abbagliante, luci di veicoli provenienti in direzione opposta e così via);
- strada stretta, tortuosa o irregolare (curve strette e così via);
- le righe di catrame rilevate come linea dal sistema;
- restringimento/allargamento di corsia;
- segnaletica orizzontale usurata, mancanza di contrasto o molto distanziati tra loro (linee parzialmente cancellate, ecc.);
- segnaletica orizzontale multipla sulla strada (area con interventi stradali in corso, bretelle di raccordo ad autostrade adiacenti, corsia d'emergenza, ecc.);
- segnaletica stradale priva di freccia, situata presso uno svincolo autostradale;
- un'area con scarsa connettività che rende impossibile la geolocalizzazione del veicolo o mappe non aggiornate;
- un veicolo che procede a una velocità molto diversa;
- utilizzo di tappetini non adatti al veicolo. Sul lato conducente, utilizzate esclusivamente tappetini adatti al veicolo, in grado di agganciarsi agli elementi preinstallati, e verificatene periodicamente il fissaggio. Non sovrapponetene più tappetini. **Rischio di incastro dei pedali.**

**In questi casi:**

- **Rischio di frenata o accelerazione indesiderata.**
- **Rischio di correzione indesiderata, errata o di mancata correzione della traiettoria.**

## FUNZIONI DI ASSISTENZA ALLA GUIDA AGGIUNTIVE

Molte situazioni non previste potrebbero influire sul corretto funzionamento del sistema. Alcuni oggetti o veicoli che possono essere visualizzati nell'area di rilevamento della telecamera o del radar potrebbero essere interpretati in maniera non corretta dal sistema, comportando accelerazioni o frenate non appropriate.

**È sempre necessario essere attenti ad eventi improvvisi che potrebbero verificarsi durante la guida. Mantenere sempre il veicolo sotto controllo mantenendo i piedi vicino ai pedali e le mani sul volante in modo da poter agire in caso di qualsiasi evento.**

## FUNZIONI DI ASSISTENZA ALLA GUIDA AGGIUNTIVE

### Frenata attiva di emergenza in retromarcia

#### Introduzione



Oltre alla funzione "Assistenza al parcheggio" ➔ 282 e utilizzando le informazioni dei quattro sensori centrali situati nella parte posteriore del veicolo, il sistema rileva gli ostacoli fissi che si trovano dietro al veicolo. Se c'è un rischio significativo di collisione, il sistema fa automaticamente frenare il veicolo.

**Nota:** assicurarsi che i quattro sensori centrali posti nella parte posteriore del veicolo non siano

oscurati (da impurità, fango, neve, ecc.).

#### Funzionamento



#### Rilevamento ostacoli posteriori fissi

In retromarcia e in movimento a una velocità compresa tra 4 km/h e 8 km/h, se sussiste il rischio di collisione con un ostacolo fisso, il sistema **frena automaticamente il veicolo**. Un feedback visivo **2** viene visualizzato sullo schermo multimediale **1**, accompagnato da un segnale acustico.

Quando il veicolo si è fermato, il veicolo stesso deve essere tenuto

fermo dal conducente tenendo il piede sul pedale del freno.



Questa funzione fornisce un aiuto supplementare alla guida.

Questa funzione non sostituisce in alcun modo la vigilanza e la responsabilità del conducente, che deve mantenere sempre il controllo del veicolo.



In caso di urto sulla parte inferiore del veicolo durante una manovra (esempio: urto con un paracarro, un marciapiede rialzato o qualsiasi altro arredo urbano) potrebbe essere possibile danneggiare il veicolo (ad esempio: deformazione di un asse).

Per evitare qualsiasi rischio di incidente, fate controllare il vostro veicolo dalla Rete del marchio.

## FUNZIONI DI ASSISTENZA ALLA GUIDA AGGIUNTIVE

### Attivazione, disattivazione del sistema



Per attivare o disattivare la funzione tramite lo schermo multimediale 1 **1**, selezionare il mondo "Veicolo", quindi "Assistenza alla guida" e infine "Parcheggio". Attivare la "Frenata attiva di emergenza in retromarcia".

Se la funzione è disattivata, sullo schermo multimediale viene visualizzata la spia **3**.

### anomalie di funzionamento

Quando il sistema rileva un'anomalia di funzionamento, la frenata di emergenza attiva in re-

tromarcia viene automaticamente disattivata.

Sullo schermo multimediale viene visualizzata la spia **3** insieme, a seconda del tipo di guasto, al seguente messaggio sul quadro della strumentazione:

- « Sensori parch. indisponibili » ;  
oppure
- « Sensori parcheg. controllare » ;  
oppure
- « Aiuto alla guida indisponibile » ;  
oppure
- « Aiuto alla guida Controllare ».

Pulire i sensori a ultrasuoni. Se il problema persiste, rivolgetevi alla Rete del marchio.



Se il veicolo è dotato di gancio di traino riconosciuto dal sistema ed è stato collegato un rimorchio, la frenata di emergenza attiva in retromarcia viene automaticamente disattivata e sul quadro della strumentazione viene visualizzato il messaggio "Rimorchio: sensori parcheggio indisponibili" insieme alla spia **3** sullo schermo multimediale.

## Avvertenze



### **Frenata attiva di emergenza in retromarcia**

Questa funzione fornisce un aiuto supplementare alla guida. Questa funzione non esime il conducente dalla normale vigilanza e dalla responsabilità in caso d'incidente.

Alcune condizioni climatiche e ambientali possono disturbare o danneggiare il sistema. Di conseguenza, il conducente deve essere sempre pronto ad affrontare situazioni improvvise che possono verificarsi nella circolazione stradale. Prima di iniziare la manovra, verificate in particolare la presenza di ostacoli mobili (come un bambino, un animale, una bicicletta, una pietra, un palo, ecc.) o di oggetti nell'angolo morto troppo piccoli per essere rilevati.

L'attivazione di questa funzione può essere ritardata o impedita quando il sistema rileva chiari segni di controllo del veicolo da parte del conducente (azione sul volante, pedali e così via).

### **Interventi/riparazioni del sistema**

- In caso di urto, i sensori posteriori e le loro prestazioni potrebbero risentirne. Disattivate la funzione e consultate un Rappresentante del marchio.
- Ogni intervento nella zona in cui si trovano i sensori (riparazione, sostituzione, modifiche al paraurti, ecc.) deve essere effettuato da un professionista qualificato.

Solo la Rete del marchio è abilitata a intervenire sul sistema.

### **Inibizione della funzione**

È necessario disattivare la funzione se il veicolo viene trainato (assistenza in caso di guasto) o se il veicolo è dotato di gancio di traino non riconosciuto dal sistema.

Se il sistema funziona in modo anomalo, disattivarlo e rivolgersi ad un rappresentante del marchio.

# LIMITATORE DI VELOCITÀ

## Introduzione

La funzione limitatore di velocità controlla il motore e l'impianto frenante per aiutare il conducente a non superare una velocità di guida prescelta, nota come **velocità limite**.



Quando la modalità Risparmio è attivata, il limite di velocità non può superare la velocità massima in modalità Risparmio → 186.

## Comandi



1. Contattore per selezionare/de-selezionare i sistemi di assistenza alla guida, a seconda del veicolo:

- Assistenza alla guida attiva;
- regolatore di velocità adattivo;
- regolatore di velocità;
- limitatore di velocità;
- OFF.

2. Mette la funzione in standby e memorizza il limite di velocità (0).

3. Richiamo del limite di velocità memorizzato (RES).

4.

- Verso l'alto: attiva, aumenta il limite di velocità o memorizza la velocità corrente (SET/+).
- Verso il basso: attiva, riduce il limite di velocità o memorizza la velocità corrente (SET/-).

5. Pulsante a comparsa (a seconda del veicolo); adatta il regolatore di velocità ai limiti di velocità ri-

levati  → 237.



A seconda del veicolo, è possibile collegare la funzione limitatore di velocità alla funzione "Rilevamento segnaletica stradale" → 237 premendo il contattore 5.

Se la modalità "OFF" viene selezionata prima di spegnere il motore, la funzione "Limitatore di velocità" verrà attivata automaticamente al successivo avviamento del motore.

## Guida

Quando un limite di velocità è stato memorizzato ma non è ancora stato raggiunto, la guida è simile a quella di un veicolo non dotato del limitatore di velocità.

Una volta raggiunta la velocità memorizzata, nessuna pressione sul pedale dell'acceleratore permetterà di superare la velocità programmata, salvo in caso di necessità → 262.

# LIMITATORE DI VELOCITÀ

## Attivazione



Premere il contattore **1** tante volte quanto necessario per selezionare il limitatore di velocità.

La spia **6** si accende in grigio. Il messaggio "Limitat. pronto SET per attivare" viene visualizzato sul quadro della strumentazione accompagnato da trattini a indicare che la funzione è attiva e in attesa di memorizzare un limite di velocità.

Per memorizzare la velocità corrente, premere il contattore **4** verso l'alto (SET/+) o verso il basso (SET/-): il limite di velocità sostituisce i trattini e, a seconda

del veicolo, la spia **6** si accende in bianco.

La velocità minima memorizzata è 20 km/h.

## Variazione della velocità limitata



È possibile modificare il limite di velocità premendo ripetutamente o tenendo premuto il comando **4**:

- verso l'alto (SET/+) per aumentare la velocità;
- verso il basso (SET/-) per ridurre la velocità.

## Limitatore di velocità automatico con riconoscimento

## dei segnali di limite di velocità

Utilizzando la telecamera, la funzione "Rilevamento cartelli stradali" → **237** e la mappa, il sistema limita automaticamente la velocità del veicolo quando viene identificato e superato un segnale stradale di limite di velocità.

## Attivazione/disattivazione

Dallo schermo multimediale, nel mondo "Veicolo", selezionare "Assistenza alla guida". Quindi, dal menu "Gestione della velocità", selezionare "Alle limitazioni di velocità" nel campo "Regolazione adattiva".

**Nota:** è possibile attivare/disattivare la funzione anche tenendo premuto il pulsante contestuale **5**.

## Superamento della velocità impostata

È possibile superare la velocità limitata in qualsiasi momento. Per fare ciò, premere il pedale dell'acceleratore **con decisione e a fondo** (vicino oppure oltre il punto di resistenza, a seconda del veicolo).

Durante il tempo di superamento della velocità, il limite di velocità

## LIMITATORE DI VELOCITÀ

lampeggia in giallo/arancione sul quadro della strumentazione.

Successivamente, rilasciare il pedale dell'acceleratore: la funzione limitatore di velocità ritorna non appena si raggiunge una velocità inferiore a quella memorizzata.



È necessario tenere i piedi vicino ai pedali per essere pronti ad intervenire in caso di emergenza.



Se il limitatore di velocità non è disponibile (dopo diversi tentativi di attivazione), contattare un rivenditore autorizzato.

### Messa in stand-by della funzione



La funzione limitatore di velocità è messa in standby quando si preme il contattore **2** (0).

La velocità limitata viene memorizzata e visualizzata in grigio sul quadro della strumentazione.

### Richiamo della velocità limitata

Se una velocità è stata memorizzata, può essere richiamata premendo il tasto **3**.



Quando il limitatore di velocità si trova in standby, premendo il comando **4** verso l'alto o verso il basso si riattiva la funzione senza tenere in considerazione la velocità memorizzata: si tratta della velocità alla quale viaggia il veicolo interessato.

# LIMITATORE DI VELOCITÀ

## Interruzione della funzione



**i** Per uscire dall'assistenza alla guida, premere il contattore **1** tutte le volte necessarie fino a raggiungere OFF. Il messaggio "Assistenza alla guida disattivata" viene visualizzato sul quadro della strumentazione.

In questo caso, al successivo avviamento del motore, la funzione "Limitatore di velocità" si attiverà e attenderà che venga memorizzato un limite di velocità.

La funzione di limitatore della velocità viene interrotta quando si preme il contattore **1** per deselezionarlo. In tal caso la velocità non è più memorizzata.

La spia **6** si spegne sul quadro della strumentazione per confermare che la funzione è stata disattivata.

# REGOLATORE DI VELOCITÀ ADATTIVO STOP AND GO

## Introduzione

In base alle informazioni ricevute da un radar o una telecamera, la funzione Regolatore di velocità adattivo Stop and Go consente di mantenere la velocità selezionata, detta anche velocità di crociera, mantenendo la distanza di sicurezza dal veicolo che precede sulla stessa corsia.

A seconda del veicolo, quando viene attivata la funzione "Rilevamento segnaletica stradale" ➔ **237**, il sistema può adattare la velocità del veicolo in base ai segnali di limite di velocità riconosciuti dalla telecamera.

A seconda del Paese, il sistema utilizzerà la telecamera e la mappa per regolare in anticipo la velocità del veicolo in base al contesto e alle caratteristiche stradali (rotatorie, curve, segnali stradali successivi o zone con limite di velocità).

Se il veicolo che precede si ferma, la funzione Regolatore di velocità adattivo Stop and Go potrebbe arrestare il veicolo completamente prima di partire nuovamente.

Il sistema gestisce l'accelerazione e la decelerazione del veicolo at-

traverso il motore e l'impianto freni.

La portata massima del sistema è di circa 130 metri. Ciò può variare in base alle condizioni stradali (rilievo del suolo, condizioni meteorologiche e così via).

A seconda delle condizioni stradali (traffico, condizioni metereologiche e così via), la Stop and Go funzione Regolatore di velocità adattivo può essere attivata da 0 km/h.

La funzione è indicata dal simbolo



### Nota:

- il conducente deve osservare il limite di velocità massimo e delle distanze di sicurezza secondo le norme applicabili del Paese in cui guida;
- il regolatore di velocità adattivo può frenare il veicolo fino a circa un terzo della capacità di frenata. A seconda della situazione, il conducente potrebbe dover frenare più forte.



Mentre la modalità Risparmio è attivata, la velocità di crociera non può superare la velocità massima per la modalità Risparmio ➔ **186**.



Il sistema di frenata rigenerativa e il comando di frenata rigenerativa non sono disponibili quando è attivo il regolatore di velocità o il regolatore di velocità adattivo.



La funzione Regolatore di velocità adattivo Stop and Go non attiva una frenata di emergenza e la sua capacità di frenata è limitata.

## REGOLATORE DI VELOCITÀ ADATTIVO STOP AND GO



Questa funzione fornisce un aiuto supplementare alla guida.

Non può in nessun modo sostituire l'osservazione dei limiti di velocità e delle distanze di sicurezza, né la vigilanza, né la responsabilità del conducente.

Il conducente deve controllare sempre il veicolo.

Il conducente deve sempre adattare la velocità a seconda dell'ambiente e delle condizioni del traffico.

**Usare la funzione Regolatore di velocità adattivo Stop and Go fuori dai centri abitati, su strade ampie con linee visibili.**

Il regolatore di velocità potrebbe presentare un funzionamento limitato su strade molto tortuose o sdruciolevoli (ghiaccio, aquaplaning, ghiaia) e quando le condizioni meteorologiche sono sfavorevoli (nebbia, pioggia, raffiche di vento e così via).

**Rischio di incidente.**

### Posizione della telecamera 1

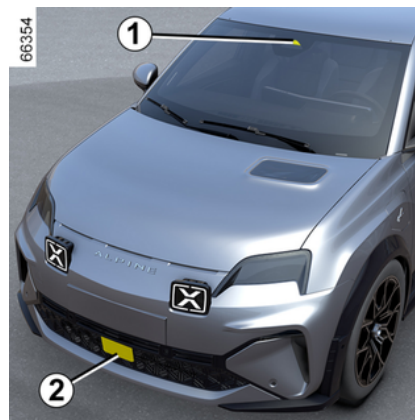

Assicuratevi che il parabrezza non sia ostruito (da sporczia, fango, neve, ecc.).

### Posizione del radar 2

Accertarsi che la protezione del radar non sia ostruita (sporczia, fango, neve, targa montata in maniera errata, impattata, modificata (compresa la verniciatura) o nascosta da qualsiasi accessorio montato sulla parte anteriore del veicolo (sulla griglia o sul logo e così via).

### Comandi



**3.** Contattore per selezionare/de-selezionare i sistemi di assistenza alla guida, a seconda del veicolo:

- limitatore di velocità;
- regolatore di velocità adattivo;
- Assistenza alla guida attiva;
- OFF.

**4.** Mettere la funzione in standby (con la velocità di crociera memorizzata) (0).

**5** Richiamare la velocità di crociera memorizzata (RES)

**6**

# REGOLATORE DI VELOCITÀ ADATTIVO STOP AND GO

- Verso l'alto: attiva, aumenta la velocità di crociera o memorizza quella corrente (SET/+).
- Verso il basso: attiva, riduce la velocità di crociera o memorizza quella corrente (SET/-).

**7** Pulsante a comparsa (a seconda del veicolo): adatta il regolatore di velocità ai limiti di velocità rilevati



➔ 237.

**8** Regolazione della distanza di sicurezza.



A seconda del veicolo, è possibile collegare la funzione regolatore di velocità alla funzione "Rilevamento segnaletica stradale" ➔ 237 premendo il contattore **7**.



Per garantire il buon funzionamento del sistema, le zone dei sensori e della telecamera devono restare pulite e non devono essere manomesse.

## Visualizzazioni



**9.** Spia del regolatore di velocità adattivo Stop and Go.

**10.** Velocità di regolazione memorizzata.

**11.** Veicolo che precede.

**12.** Distanza di sicurezza memorizzata



Importante: mantenere i piedi vicino ai pedali in qualsiasi momento in caso di qualsiasi evento.

## Attivazione



Premere il contattore **3** per selezionare il regolatore di velocità adattivo **13**. La spia **9** si accende in grigio. Il messaggio "Regolatore adattivo pronto SET per attivare" viene visualizzato sul quadro della strumentazione accompagnato da dei trattini per indicare che la funzione regolatore di velocità funziona e in attesa di memorizzare la velocità di regolazione.

Questa funzione non può essere attivata quando:

- il freno di stazionamento è inserito;
- la cintura del conducente non è allacciata;

## REGOLATORE DI VELOCITÀ ADATTIVO STOP AND GO

- una o più porte non sono completamente chiuse;
- la funzione "Parcheggio a mani libere" è già attivata.

Sul quadro della strumentazione viene visualizzato il messaggio "Regol. adattivo indisponibile".

### Impostazione della regolazione di velocità

Da fermi o a velocità costante, premere il comando **6** verso l'alto (SET/+) o verso il basso (SET/-): la funzione viene attivata e la velocità attuale viene memorizzata.

La velocità di crociera minima è 20 km/h.

La velocità di regolazione **10** sostituisce i trattini e la regolazione viene confermata dall'accensione di una spia verde **9**.

Se si tenta di impostare la funzione su una velocità superiore alla velocità massima del veicolo, viene visualizzato il messaggio "veloc non valida" e la funzione rimane disattivata.

Dopo aver memorizzato la velocità di regolazione e dopo aver attivato la regolazione, potete rilasciare il piede dall'acceleratore.

**Nota:** se la velocità del veicolo è inferiore a circa 20 km/h, la funzio-

ne utilizza una velocità di crociera predefinita di 20 km/h. Il veicolo accelererà fino al raggiungimento della velocità di regolazione memorizzata.

### Attivazione del regolatore di velocità con riconoscimento del segnale di limite di velocità (display A)



(a seconda del veicolo)

Se il veicolo è dotato della funzione "Rilevamento segnaletica stradale" → **237**, premere il pulsante a comparsa **7** per adattare la velocità del veicolo ai limiti di velocità **14** rilevati dalla telecamera.

Al passaggio del segnale, la velocità di crociera **10** adotta il valore della velocità rilevata **14**.

### Attivazione del regolatore di velocità con riconoscimento anticipato del segnale di limite di velocità (display B)

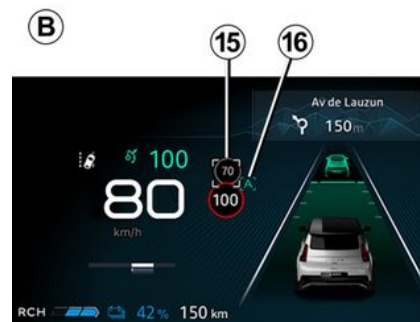

Tramite la telecamera, la funzione "Rilevamento segnaletica stradale" → **237** e le mappe, anticipa la regolazione automatica della velocità del veicolo finché il successivo segnale di limite di velocità **15** non viene identificato e superato.

# REGOLATORE DI VELOCITÀ ADATTIVO STOP AND GO

## Attivazione/disattivazione

Dallo schermo multimediale, nel mondo "Veicolo", selezionare "Assistenza alla guida". Quindi, dal menu "Comfort", selezionare "Regolatore di velocità adattivo".

La lettera "A" **16** viene visualizzata sul quadro della strumentazione per confermare l'attivazione del regolatore di velocità con riconoscimento del segnale limite di velocità anticipato.



### Nota:

- è possibile attivare/disattivare la funzione tenendo premuto il pulsante a comparsa **7**;
- in alcuni casi (in caso di differenza significativa tra la velocità del

veicolo e il limite di velocità), il sistema può richiedere di convalidare manualmente la velocità premendo il pulsante a comparsa **7**: il quadrato bianco **17** viene visualizzato intorno alla velocità indicata per informare il conducente.

## Funzionamento

Quando la funzione è attivata, sul quadro della strumentazione vengono visualizzate le seguenti velocità:

- velocità di crociera **10**;
- il limite di velocità corrente rilevato dal sistema sul tratto di strada su cui sta viaggiando il veicolo **14**;
- la velocità rilevata dal sistema sul tratto di strada o nella zona con limite di velocità successivi **15**.

La velocità rilevata **15** viene presa in considerazione dal sistema. La velocità del veicolo si adatta gradualmente, fino a diventare la velocità di crociera **10**, senza alcuna azione da parte del conducente. La velocità indicata da **15** viene visualizzata su **14** al superamento del segnale del limite di velocità o della zona individuata.

**Il conducente deve sempre prestare attenzione alla velocità applicata dal sistema, poiché resta**

**comunque responsabile della velocità del veicolo.**

Se la funzione non è attivata, il funzionamento è uguale all'impostazione della velocità di crociera con riconoscimento del segnale di limite di velocità (display **A**).

## Attivazione del regolatore di velocità con riconoscimento anticipato del tracciato stradale (display **C**)

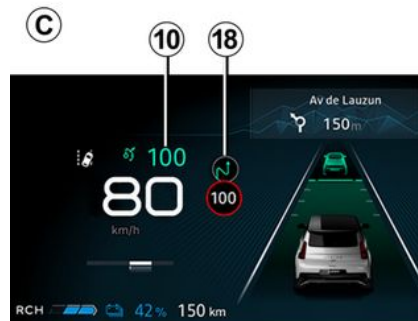

Utilizzando la telecamera, la funzione "Rilevamento segnaletica stradale" ➔ **237** e le mappe, il sistema può anticipare e gestire l'adattamento automatico della

## REGOLATORE DI VELOCITÀ ADATTIVO STOP AND GO

velocità di crociera **10** quando il veicolo si avvicina a una rotonda o a una curva.

Se il veicolo si avvicina a una curva o a una rotonda, la spia **18** viene visualizzata sul quadro della strumentazione. Il veicolo regola la propria velocità a una velocità adeguata alla caratteristica rilevata.

**Il conducente deve sempre prestare attenzione alla velocità applicata dal sistema, poiché resta comunque responsabile della velocità del veicolo.**

### Attivazione/disattivazione

Dallo schermo multimediale, nel mondo "Veicolo", selezionare "Assistenza alla guida". Quindi, dal menu "Comfort", selezionare "Regolazione della velocità adattiva del tracciato stradale".

Nel menu "Regolazione adattiva", selezionare "Al contesto stradale".

Quando la funzione non è attivata, il funzionamento è uguale all'impostazione della velocità di crociera con riconoscimento del segnale di limite di velocità (display **A**) oppure, all'impostazione della velocità di crociera con rico-

noscimento anticipato del segnale di limite di velocità (display **B**).

I simboli seguenti mostrano le caratteristiche prese in considerazione dal sistema:

-  rotonda;
-  curva.

### Controllo della velocità di crociera

In qualsiasi momento è possibile riprendere il controllo della velocità del veicolo:

- messa in stand-by della funzione:
  - premendo il pedale del freno;
  - o premendo il contattore **4** (0);
- premendo il contattore di selezione/deselezione degli ausili alla guida **3**.

Regolando automaticamente la velocità alla segnaletica e/o al tracciato stradale, è possibile ignorare tali eventi. Premere il pulsante **5** (RES) per ripristinare la velocità di crociera memorizzata.

### Attivazione del controllo relativo alla distanza di sicurezza

Non appena il regolatore di velocità viene attivato, la distanza di sicurezza predefinita **13** viene visualizzata in verde sul quadro della strumentazione.

Se il sistema rileva un veicolo in una corsia, la sagoma di un veicolo **12** viene visualizzata sotto la sagoma per la distanza **13** sul quadro della strumentazione.

Il veicolo adatta la velocità a quella del veicolo precedente e, se necessario, frena (le luci di stop si accendono) al fine di mantenere la distanza visualizzata sul quadro della strumentazione.

**Nota:** le dimensioni della sagoma **12** variano in base alla distanza che separa il veicolo dal precedente. Più grande è la sagoma, più vicino è il veicolo che precede.

### Impostazione della velocità regolata

È possibile variare la velocità di crociera premendo ripetutamente (per una bassa variazione) o tenendo premuto (per una variazione elevata) il comando **6**:

## REGOLATORE DI VELOCITÀ ADATTIVO STOP AND GO

- verso il basso: (SET/-) per ridurre la velocità;
- verso l'alto: (SET/+) per aumentare la velocità.

### Regolazione della distanza di sicurezza

È possibile variare la distanza di sicurezza dal veicolo che precede premendo il contattore **B** ripetutamente.



La sagoma per la distanza orizzontale sul quadro della strumentazione indica le varie distanze di sicurezza disponibili:

- sagoma per la distanza **D**: lunga distanza (corrispondente a circa 2,4 secondi);

- sagoma per la distanza **E**: distanza intermedia 2 (corrispondente a circa due secondi);
- sagoma per la distanza **F**: distanza intermedia 1 (corrispondente a circa 1,6 secondi);
- sagoma per la distanza **G**: distanza breve (corrispondente a circa 1,2 secondi).

La sagoma per la distanza selezionata viene visualizzata in verde sul quadro della strumentazione. Le altre sagome rimangono visualizzate in grigio.

**Nota:** la distanza deve essere selezionata in base al livello di traffico, alla legislazione locale e alle condizioni metereologiche.



La distanza di sicurezza è regolata per impostazione predefinita sulla sagoma per la distanza **E**.

### Superamento della velocità regolata

In qualsiasi momento è possibile superare la velocità di regolazione premendo il pedale dell'acceleratore.

Se viene superata, la velocità di crociera **10** viene visualizzata in giallo.

Se il conducente preme il pedale dell'acceleratore, la funzione "Controllo distanza" verrà disattivata.

Successivamente, rilasciare il pedale dell'acceleratore: il regolatore di velocità e il controllo relativo alla distanza di sicurezza riprenderanno automaticamente le istruzioni relative alla distanza e alla velocità selezionate in precedenza.

### Manovra di sorpasso

Se si desidera sorpassare il veicolo che precede e solo se la velocità è superiore a 70 km/h, l'attivazione degli indicatori di direzione riduce temporaneamente la distanza successiva e attiva l'accelerazione per facilitare il sorpasso.

### Spegnimento del veicolo e disattivazione

Se il veicolo che precede rallenta, il sistema adatta la propria velocità per fermare completamente il veicolo, se necessario (ad esempio, in condizioni di traffico). Il veicolo si arresta a pochi metri dal veicolo che lo precede.

## REGOLATORE DI VELOCITÀ ADATTIVO STOP AND GO

Quando il veicolo che precede si avvia nuovamente:

- Se la sosta dura meno di trenta secondi, il veicolo riparte senza necessità che il conducente intervenga.

**Nota:** il conducente deve essere sempre pronto per incidenti improvvisi durante la guida, poiché resta responsabile del controllo del veicolo: se il sistema rileva un pedone nell'area circostante il veicolo, la ripartenza automatica sarà bloccata fino alla fermata successiva;

- se il tempo di arresto supera circa trenta secondi, affinché il veicolo possa ripartire è necessario:

- premere il pedale dell'acceleratore;
- premere il pulsante **5** una volta (RES).

Il messaggio "Premere RES o accelerare per riattivare il regolatore" viene visualizzato sul quadro della strumentazione per conferma.

Se la fermata è superiore ai tre minuti circa, il freno di stazionamento assistito viene attivato automaticamente e la funzione Regolatore di velocità adattivo Stop and Go è disattivata.

La spia **9** si spegne per confermare che la funzione è disattivata.

### Messa in stand-by della funzione

La funzione può essere sospesa se:

- si preme il contattore **4** (0);
- si spinge il pedale del freno quando il veicolo è in movimento.

La funzione viene disattivata dal sistema se:

- si imposta il comando del cambio nella posizione **R** o **N**;
- si sgancia la cintura di sicurezza del conducente;
- si apre una delle parti apribili;
- si preme il pulsante di avviamento/spegnimento del motore;
- la pendenza è eccessiva;
- alcuni dispositivi correttivi e di assistenza alla guida vengono attivati (frenata attiva di emergenza, ABS, ESC e così via).

**Nota:** A seconda del veicolo, se la ricezione dei dati connessi non è ottimale, il sistema mette automaticamente in stand-by le funzioni di riconoscimento anticipato dei segnali di limite di velocità e/o di riconoscimento anticipato del tracciato stradale.

Le due funzioni si riattivano automaticamente non appena la rice-

zione dei dati connessi torna ad essere ottimale.

In qualsiasi circostanza, lo stand-by è confermato quando le spie vengono visualizzate in grigio e il messaggio "Regolatore adattivo disconnesso" viene visualizzato sul quadro della strumentazione.



La messa in stand-by o la disattivazione della funzione Regolatore di velocità adattivo Stop and Go non comporta una diminuzione rapida della velocità: occorre infatti frenare premendo il pedale del freno, se necessario.

### Uscita dalla modalità di sospensione

#### In base alla velocità di regolazione memorizzata

Se è memorizzata una velocità, è possibile richiamarla, dopo essersi assicurati che le condizioni di circolazione siano adatte (traffico, stato del fondo stradale, condizioni atmosferiche...). Premere il pulsante **5** (RES) per regolare la velo-

## REGOLATORE DI VELOCITÀ ADATTIVO STOP AND GO

cià nell'ambito dell'intervallo di velocità consentito.

Quando si richiama la velocità memorizzata, l'attivazione del regolatore è confermata dalla visualizzazione in verde della velocità stessa.

**Nota:** se la velocità memorizzata è più elevata della velocità corrente, il veicolo accelererà fino a tale velocità.

### In base alla velocità corrente

Quando il controllo di crociera è in standby, premere il contattore **6** verso l'alto (SET/+) o verso il basso (SET/-) per riattivare la funzione senza prendere in considerazione la velocità memorizzata: si tratta della velocità a cui viaggia il veicolo interessato.

### Allarmi "Prendere il controllo del veicolo"

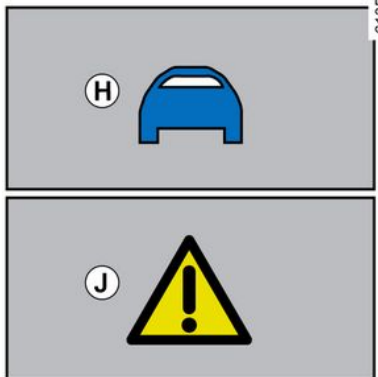

In alcune situazioni (ad esempio, viaggio su un veicolo molto più lento, veicolo che precede che si sposta rapidamente su un'altra corsia e così via) il sistema potrebbe non avere tempo per reagire.

A seconda della situazione, il sistema emette un segnale acustico associato a:

- allarme arancione **H** se la situazione richiede l'attenzione del conducente;
- oppure

- la spia rossa **J** insieme al messaggio "Frenare", se la situazione richiede l'attenzione immediata del conducente.

**In tutte le situazioni, reagire di conseguenza ed eseguire le manovre opportune.**

### Interruzione della funzione



La funzione di regolazione della velocità adattiva Stop and Go viene interrotta:

- se si preme il contattore **3**.

La spia **9** si spegne sul quadro della strumentazione per confermare che la funzione è stata disattivata.

# REGOLATORE DI VELOCITÀ ADATTIVO STOP AND GO

## Temporanea indisponibilità

### Radar



Il radar è in grado di rilevare i veicoli che precedono il vostro veicolo. Il sistema non può funzionare correttamente se l'area di rilevamento radar è oscurata o se il segnale è interrotto.

Se l'area di rilevamento del radar è ostruita o se il segnale radar è interrotto, viene visualizzato il messaggio "Radar anteriore senza visibilità" sul quadro della strumentazione e la funzione regolatore di velocità adattivo Stop and Go viene interrotta.

La spia verde **9** si spegne per confermare che la funzione è stata disattivata automaticamente.

Assicurarsi che l'area del radar rimanga pulita e non sia ostruita da neve, fango, targa montata in maniera errata o da qualsiasi accessorio montato sulla parte anteriore del veicolo (sulla griglia) oppure nascosto da qualsiasi accessorio montato sulla parte anteriore del veicolo (sulla griglia o sul logo e così via).

Le condizioni in alcune aree geografiche potrebbero disturbare la funzione, ad esempio:

- zone aride, tunnel, ponti lunghi o strade poco utilizzate senza linee di mezz'ora, senza segnali o alberi nelle vicinanze;
- una zona militare o aeroportuale.

È necessario lasciare tali zone affinché tale funzione sia attiva.

In ogni caso, se il messaggio non è cancellato dopo il riavvio del motore, rivolgersi al Rappresentante del marchio.

### Telecamera

Il sistema non può funzionare se la telecamera è oscurata (da sporci-

zia, fango, neve, condensa e così via).

Se la visibilità della telecamera è ridotta, sul quadro della strumentazione viene visualizzato il messaggio "Camera anteriore senza visibilità" e le prestazioni del regolatore di velocità adattivo Stop and Go vengono ridotte. Rimanere vigili.

### anomalie di funzionamento

Se viene rilevato un guasto operativo della funzione del regolatore di velocità adattivo Stop and Go, sul quadro della strumentazione compare il messaggio "Controllo Adaptive Cruise Control" e la funzione del regolatore di velocità adattivo Stop and Go viene interrotta.

Se viene rilevato un errore operativo su uno o più componenti del sistema, la funzione Regolatore di velocità adattivo Stop and Go viene disabilitata.

A seconda del tipo di anomalia, sul quadro della strumentazione viene visualizzato il messaggio:

- "Camera anteriore controllare" accompagnato, a seconda del vei-

## REGOLATORE DI VELOCITÀ ADATTIVO STOP AND GO

colo, dall'accensione della spia



- "Radar anteriore controllare", accompagnato, a seconda del veicolo, dall'accensione della spia



- "Camera/radar controllare", accompagnato, a seconda del veicolo, dall'accensione della spia



- "Veicolo controllare" accompagnato dall'accensione della spia



Rivolgersi a un Rappresentante del marchio.

### Limiti di funzionamento del sistema

#### Rilevamento dei veicoli

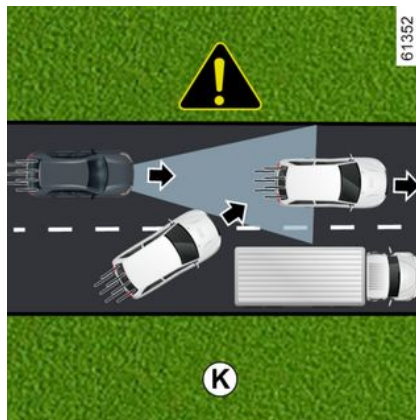

Il sistema rileva solo i veicoli (automobili, camion, moto) che si spostano nella stessa direzione del veicolo.

Un veicolo che si sposta nella stessa corsia (esempio **K**) verrà preso in considerazione dal sistema solo dopo essere entrato nelle aree di rilevamento della telecamera e del radar.

**Il sistema può attivare frenate brusche o non adeguate.**

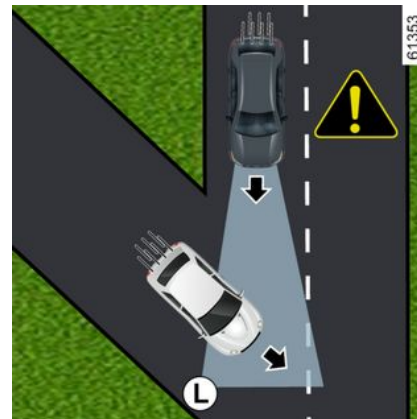

**Il sistema non è in grado di rilevare:**

- veicoli che arrivano agli incroci: ad esempio, strade secondarie (esempio **L**);
- veicoli che si muovono sul lato stradale sbagliato o che fanno retromarcia verso il conducente.



La funzione Regolatore di velocità adattivo Stop and Go deve essere utilizzata fuori dai centri abitati, su strade ampie con linee visibili.

# REGOLATORE DI VELOCITÀ ADATTIVO STOP AND GO

## Rilevamento in curva

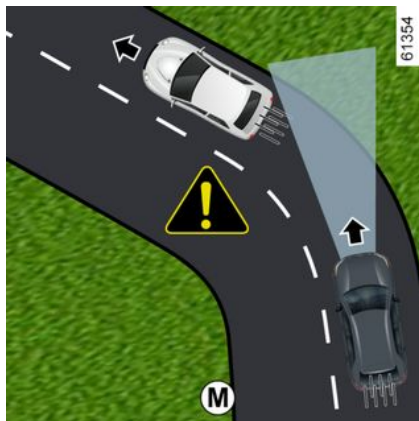

Quando ci si immette in una curva o in un angolo, la telecamera e/o il radar potrebbero non essere temporaneamente in grado di rilevare il veicolo che precede (esempio **M**).

**Il sistema può attivare un'accelerazione.**

All'uscita di un raccordo, il rilevamento del veicolo che precede da parte del sistema può essere interrotto o ritardato.

**Il sistema può attivare frenate brusche o non adeguate.**

## Rilevamento di veicoli in corsie adiacenti

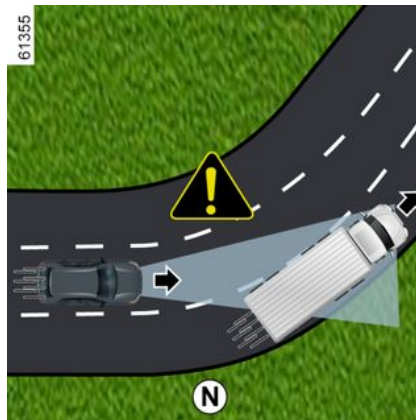

Il sistema può rilevare veicoli che si spostano su una corsia vicina quando:

- si entra in una curva (esempio **N**);
- ci si trova su una strada con corsie strette;
- la velocità del veicolo sulla corsia vicina è inferiore e se nessuno di tali veicoli si trova troppo vicino alla corsia dell'altro.

**Il sistema può attivare il rallentamento o la frenata del veicolo in correttamente.**

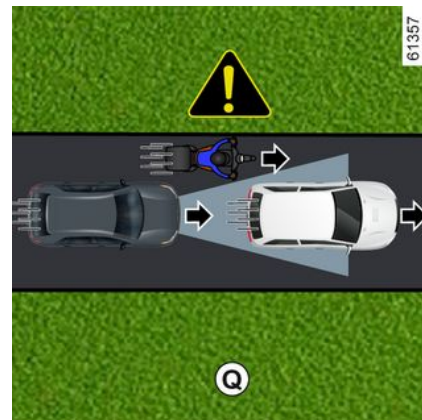
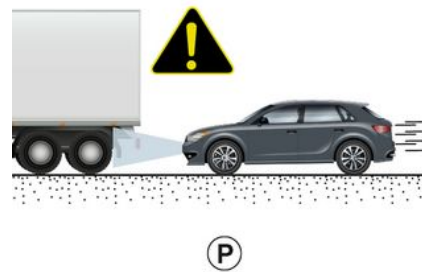

**Veicoli nascosti a causa di variazioni di soccorso stradale**

## REGOLATORE DI VELOCITÀ ADATTIVO STOP AND GO

Il sistema non rileverà veicoli nascosti a causa di variazioni nel soccorso stradale o veicoli che si trovano fuori dalle aree di rilevamento della telecamera e del radar quando si percorrono strade in salita o in discesa.

**Veicolo fuori dalle aree di rilevamento del radar e della telecamera.**

**Il sistema reagirà in ritardo o non reagirà** se i veicoli rilevati si trovano al di fuori delle aree di rilevamento della telecamera e del radar, in particolare nei seguenti casi:

- veicoli che trasportano oggetti lunghi che superano la linea;
- la lunghezza attuale di veicoli alti (esempio **P**) è fuori dall'area di rilevamento del radar (macchinari edili, macchine agricole e così via);
- veicoli non sufficientemente centrati nella corsia;
- veicoli stretti molto vicini (esempio **Q**).

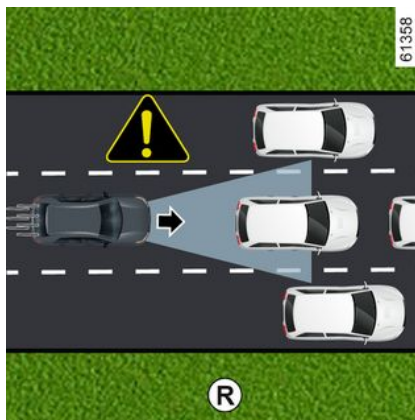

**Veicoli fermi e in movimento lento**  
Quando la velocità supera circa 50 km/h, **il sistema non è in grado di eseguire rilevamenti:**

- veicoli fermi (esempio **R**);
- veicoli che si muovono molto lentamente.

quando la velocità è inferiore a circa 50 km/h, **il sistema potrebbe non reagire o reagire con molto ritardo a:**

- veicoli fermi (esempio **R**);
- veicoli che si muovono molto lentamente;

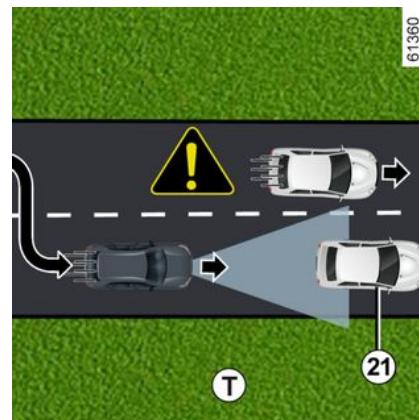
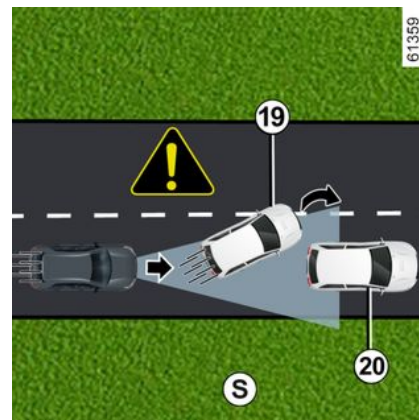

- veicoli che precedono **19** che cambiano corsia, rilevamento di un veicolo fermo **20** (esempio **S**);

## REGOLATORE DI VELOCITÀ ADATTIVO STOP AND GO

- veicoli fermi **21**, quando si cambia corsia (esempio **7**).



**Occorre essere sempre pronti a reagire in ogni circostanza.**

**Il conducente deve controllare sempre il veicolo.**

La funzione Regolatore di velocità adattivo Stop and Go non attiva una frenata di emergenza e la sua capacità di frenata è limitata.

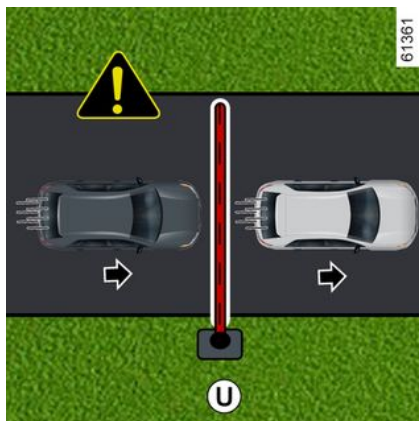

**Non rilevamento di ostacoli fissi e oggetti di piccole dimensioni**

**Il sistema non è in grado di rilevare:**

- pedoni, biciclette, scooter e così via;
- animali;
- ostacoli fissi (barriere dei caselli, pareti e così via) (esempio **U**).

Questi non vengono presi in considerazione dal sistema. Non attiva nessun allarme o reazione da parte del sistema.

**Rilevamento di veicoli che entrano nella corsia ad alta velocità**

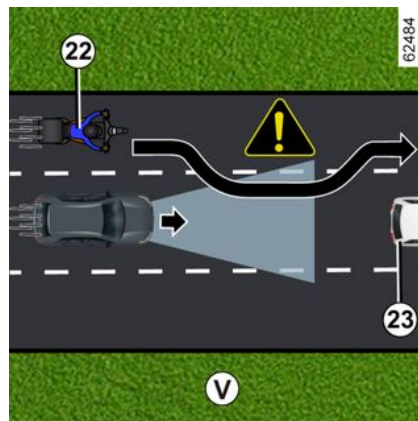

Se il veicolo viene superato da un altro veicolo che procede a velocità sostenuta **22** (motocicletta, au-

to e così via) e che si trova momentaneamente tra quello del conducente e quello che precede **23**, il sistema potrebbe accelerare, rallentare o frenare in modo imprevisto.

## Avvertenze



Questa funzione fornisce un aiuto supplementare alla guida. Non può in nessun modo sostituire l'osservazione dei limiti di velocità e delle distanze di sicurezza, né la vigilanza, né la responsabilità del conducente.

Il conducente deve controllare sempre il veicolo.

Oltre ai segnali di limite di velocità e alle informazioni stradali fornite dalle mappe (veicoli dotati della funzione "Rilevamento segnaletica stradale"), altre informazioni sul traffico (semafori, attraversamenti pedonali e così via) non vengono prese in considerazione dal sistema. Il conducente deve sempre adattare la velocità a seconda dell'ambiente e delle condizioni del traffico, indipendentemente dalle indicazioni del sistema.

Il sistema non deve essere assimilato in nessun caso a un sensore di ostacolo o a un sistema anti-urto.

**Usare la funzione Regolatore di velocità adattivo Stop and Go fuori dai centri abitati, su strade ampie con linee visibili.**

### **Interventi/riparazioni del sistema**

- In caso di urto, l'allineamento del sensore e/o della telecamera può alterarsi, con possibili conseguenze sul funzionamento. Disattivare il sistema e consultare una rappresentante del marchio.
- Ogni intervento in prossimità del radar e/o della telecamera (riparazioni, sostituzioni, modifiche parabrezza, superfici verniciate e così via) deve essere effettuato da un professionista qualificato.

Solo la Rete del marchio è abilitata a intervenire sul sistema.

## REGOLATORE DI VELOCITÀ ADATTIVO STOP AND GO



### Inibizione della funzione

È necessario disattivare la funzione se:

- il veicolo viene trainato (riparazione);
- il veicolo sta trainando un rimorchio o un caravan;
- il veicolo è in movimento in un tunnel o in prossimità di una struttura metallica;
- Il veicolo arriva a un casello, un'area con lavori in corso o a un restringimento di corsia;
- il veicolo viene guidato su una strada molto tortuosa (strada di montagna, ecc.);
- il veicolo viaggia in forte pendenza;
- la visibilità è scarsa (sole abbagliante, nebbia e così via);
- il veicolo viaggia su una superficie stradale sdruciolevole (pioggia, neve, ghiaia e così via);
- le condizioni meteorologiche sono scarse (pioggia, neve, venti laterali e così via);
- l'area del radar è stata danneggiata (urti e così via);
- l'area della telecamera è stata danneggiata (ad esempio, all'interno o all'esterno del parabrezza);
- il parabrezza è rotto o distorto.

**Se il sistema funziona in modo anomalo, disattivarlo e rivolgersi ad un rappresentante del marchio.**



### Interferenze sul sistema

Alcune condizioni possono interferire o danneggiare il funzionamento del sistema, come:

- l'area del radar del parabrezza o del paraurti è coperta (da sporcizia, ghiaccio, neve, condensa, numero di targa e così via);
- un ambiente complesso (tunnel e così via);
- condizioni meteorologiche avverse (neve, pioggia forte, grandine e così via);
- scarsa visibilità (notte, nebbia e così via);
- abbagliamento (sole abbagliante, luci di veicoli provenienti in direzione opposta e così via);
- strada stretta, tortuosa o irregolare (curve strette e così via);
- un veicolo che procede a una velocità molto diversa;
- utilizzo di tappetini non adatti al veicolo. Sul lato conducente, utilizzate esclusivamente tappetini adatti al veicolo, in grado di agganciarsi agli elementi preinstallati, e verificatene periodicamente il fissaggio. Non sovrapponetene più tappetini. **Rischio di incastro dei pedali.**

### **In questo caso, il sistema potrebbe frenare o accelerare involontariamente.**

Molte situazioni non previste potrebbero influire sul corretto funzionamento del sistema. Alcuni oggetti o veicoli che possono essere visualizzati nell'area di rilevamento della telecamera o del radar potrebbero essere interpretati in maniera non corretta dal sistema, comportando accelerazioni o frenate non appropriate.

**È sempre necessario essere attenti ad eventi improvvisi che potrebbero verificarsi durante la guida. Mantenere sempre il veicolo sotto controllo mantenendo i piedi vicino ai pedali, in modo da poter agire in caso di qualsiasi evento.**

## PARCHEGGIO ASSISTITO

### Parcheggio assistito

#### Principio di funzionamento

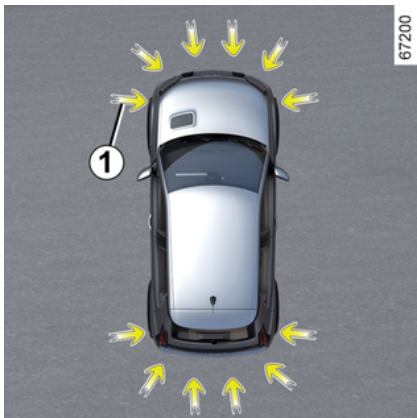

I sensori a ultrasuoni, indicati dalle frecce **1**, sono montati nei paraurti per rilevare gli ostacoli in prossimità del veicolo.

La funzione avvisa il conducente tramite segnali acustici e un display che rappresenta l'area in cui è stato rilevato l'ostacolo.

A seconda dell'equipaggiamento, il sistema rileva gli ostacoli dietro, davanti e sui lati del veicolo.

Il sistema di parcheggio assistito si attiva solo quando il veicolo viaggia

ad una velocità inferiore a circa 10 km/h.

La funzione non tiene conto di sistemi di traino o di trasporto non riconosciuti dal sistema.



Questa funzione fornisce un aiuto supplementare alla guida.

Tuttavia non esime in nessun caso dalla vigilanza di guida normale e dalle responsabilità in caso di incidente mentre si effettua la retromarcia.

Il conducente deve essere sempre pronto ad affrontare situazioni improvvise che possono verificarsi nella circolazione stradale. Prima di iniziare la manovra, verificate in particolare la presenza di ostacoli mobili (come un bambino, un animale, una bicicletta, una pietra, un palo, ecc.) o di oggetti nell'angolo morto troppo piccoli per essere rilevati.



In caso di urto sulla parte inferiore del veicolo durante una manovra (esempio: urto con un paracarro, un marciapiede rialzato o qualsiasi altro arredo urbano) potrebbe essere possibile danneggiare il veicolo (ad esempio: deformazione di un asse).

Per evitare qualsiasi rischio di incidente, fate controllare il vostro veicolo dalla Rete del marchio.

#### Posizione dei sensori a ultrasuoni **1**

Accertarsi che l'area circostante i sensori a ultrasuoni indicati dalle frecce **1** non sia oscurata (da sporcizia, fango, neve o da una targa fissata non correttamente e così via), non presenti segni di urto, non sia stata modificata (anche con la verniciatura) e non sia ostruita da eventuali accessori montati nella parte posteriore e, a seconda del veicolo, nella parte anteriore o sui lati del veicolo.

# PARCHEGGIO ASSISTITO

## Funzionamento

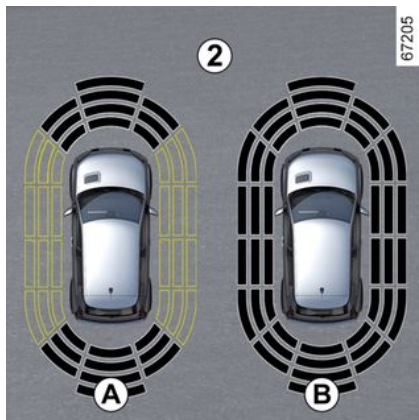

Il display **2** mostra l'ambiente circostante del veicolo ed emette segnali acustici.

A seconda dell'equipaggiamento, potrebbe essere necessario percorrere alcuni metri prima che venga attivato il rilevamento laterale.

Quando tutte le zone presentano uno sfondo grigio, significa che l'intero profilo del veicolo è sorvegliato:

- display **A**: analisi dell'ambiente circostante del veicolo in corso;
- display **B**: analisi dell'ambiente circostante del veicolo completa.

## Rilevamento degli ostacoli

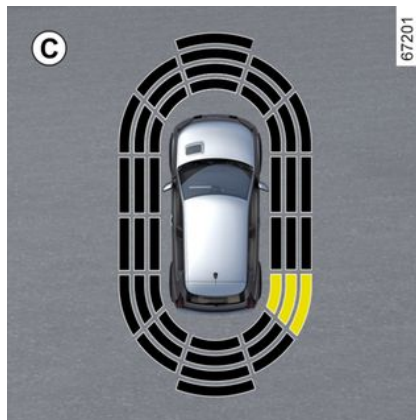

La maggior parte degli oggetti che si trova in prossimità della parte anteriore, della parte posteriore e dei lati del veicolo viene rilevata.

La frequenza del segnale acustico aumenta man mano che il veicolo si avvicina all'ostacolo, fino a diventare un segnale acustico costante a circa 20 cm nel caso di ostacolo rilevato sui lati e a circa 30 cm nel caso di un ostacolo rilevato nella parte anteriore o posteriore.

Viene visualizzata l'area in cui è stato rilevato l'ostacolo (display **C**). A seconda del veicolo, l'area

viene visualizzata in verde, arancione (o giallo, a seconda del veicolo) oppure rosso, a seconda della vicinanza dell'ostacolo rilevato.

**i** In caso di modifica della traiettoria durante una manovra, il rischio di urto contro un ostacolo potrebbe essere segnalato tardivamente.

## Caso particolare di ostacoli rilevati sul lato

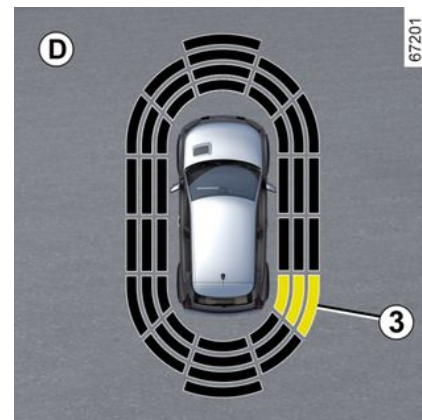

In base all'orientamento delle ruote, il sistema determina la traietto-

3

## PARCHEGGIO ASSISTITO

ria del veicolo e segnala l'eventuale rischio di urto contro un ostacolo **3** situato su un lato del veicolo.

Quando viene rilevato un ostacolo su un lato:

- se c'è un rischio di urto, vengono emessi segnali acustici con una frequenza sempre più elevata all'approssimarsi dell'ostacolo, fino a divenire continua. Viene visualizzata l'area in cui è stato rilevato l'ostacolo **3** (display **D**).
- se non c'è alcun rischio di urto, non sarà emesso alcun segnale all'approssimarsi dell'ostacolo. A seconda del veicolo, l'area in cui è stato rilevato l'ostacolo **3** viene visualizzata con un tratteggio.



In caso di modifica della traiettoria durante una manovra, il rischio di urto contro un ostacolo potrebbe essere segnalato tardivamente.

### Attivazione/disattivazione

#### Attivazione/disattivazione dalla schermata multimediale **4**



Dal mondo "Veicolo" sullo schermo multimediale **4**, premere il menu "Assistenza al parcheggio".

Attivare o disattivare le aree dotate di rilevatori a ultrasuoni.

Per maggiori informazioni, consultate il libretto dell'equipaggiamento multimediale.

**Nota:** a seconda del veicolo, la zona di rilevamento posteriore non può essere disattivata.

### Disattivazione automatica della funzione di parcheggio assistito

Il sistema si disattiva:

- quando la velocità del veicolo è superiore a 10 km/h circa;
- a seconda del veicolo, quando il veicolo è fermo per oltre cinque secondi circa e si rileva un ostacolo (ad esempio in caso di ingorgo e così via);
- quando è in posizione **N**;
- quando viene rilevata un'anomalia di funzionamento.

**Nota:** a seconda del veicolo, se il veicolo è dotato di un gancio di traino non riconosciuto dal sistema, viene disattivata solo la funzione Park Assist posteriore.

### Impostazioni



Per motivi di sicurezza, eseguire queste operazioni a veicolo fermo.

## PARCHEGGIO ASSISTITO

**i** Ad ogni avviamento del veicolo, la funzione riprende lo stato di attivazione salvato l'ultima volta che è stato spento il motore.

### Impostazioni dallo schermo multimediale 4



A veicolo fermo, dal mondo "Veicolo" sullo schermo multimediale 4, premere il menu "Assistenza al parcheggio".

Per maggiori informazioni, consultate il libretto dell'equipaggiamento multimediale.

### Disattivazione del suono del sistema

(a seconda del veicolo)

Attivate o disattivate il suono del parcheggio assistito.

**Nota:** se si disattiva l'audio, quando ci si avvicina a un ostacolo si verrà avvisati solo dal display.

### Volume acustico del parcheggio assistito

Regolare il volume del Park Assist utilizzando la relativa barra di regolazione.

**i** Ad ogni avviamento del veicolo, la funzione riprende la modalità registrata l'ultima volta che è stato spento il motore.

### Casi particolari

È possibile disattivare manualmente gli avvisi sonori o, a seconda del veicolo, la zona di rilevamento interessata nei seguenti casi:

– un sistema di traino, un dispositivo di carico o un rimorchio non riconosciuto dal sistema è presente davanti ai sensori a ultrasuoni;

– i sensori a ultrasuoni sono danneggiati.

**Nota:** anche se l'audio è disattivato, i display continueranno ad avvisare il conducente.

### anomalie di funzionamento

Quando il sistema rileva un malfunzionamento: quando la retromarcia è inserita viene emesso un segnale acustico per circa tre secondi, accompagnato dal messaggio "Sensori parcheg. controllare" sul quadro della strumentazione oppure il sistema non emette alcun segnale acustico né visualizza alcun messaggio quando la retromarcia è inserita.

Controllare che i sensori a ultrasuoni siano puliti.

Se il problema persiste, rivolgersi ad un Rappresentante del marchio.

# PARCHEGGIO ASSISTITO

## Consigli



Quando il veicolo viaggia a una velocità inferiore a circa 10 km/h, alcune fonti di rumore (moto, camion, martello pneumatico e così via) possono attivare i segnali acustici del parcheggio assistito.



### **Interventi/riparazioni del sistema**

- In caso di urto i sensori potrebbero disallinearsi, con possibili conseguenze sul loro funzionamento. Disattivate la funzione e consultate un Rappresentante del marchio.
- Ogni intervento nella zona in cui si trovano i sensori (riparazione, sostituzione e così via) deve essere effettuato da un professionista qualificato.

Solo la Rete del marchio è abilitata a intervenire sul sistema.

### **Interferenze sul sistema**

Alcune condizioni possono interferire o compromettere il funzionamento del sistema, come ad esempio:

- condizioni meteorologiche avverse (pioggia, neve, grandine, ghiaccio e così via);
- alcune tipologie di rumore (motocicletta, camion, martello pneumatico, ecc.);
- montaggio di un pomello o gancio di traino non compatibile.

### **Rischio di falsi allarmi o assenza di allarmi**

Se il sistema si comporta in modo anomalo, rivolgersi ad un rappresentante del marchio.



### Limiti di funzionamento del sistema

- Per garantire il buon funzionamento del sistema, la zona attorno ai sensori deve restare pulita e non deve essere manomessa.
- Piccoli oggetti che si spostano vicino al veicolo (moto, biciclette, pedoni e così via) potrebbero non essere riconosciuti dal sistema.
- Il sistema potrebbe non rilevare ostacoli troppo vicini al veicolo.
- Il sistema non fornisce un avviso quando altri ostacoli o veicoli viaggiano a una velocità notevolmente diversa.
- Durante un cambio di traiettoria durante una manovra, il sistema potrebbe segnalare eventuali ostacoli con ritardo.
- Quando il veicolo traina un rimorchio, il sistema di assistenza al parcheggio posteriore deve essere disattivato.

## PARCHEGGIO ASSISTITO

### Telecamera di retromarcia

#### Funzionamento



All'innesto della retromarcia, la telecamera **1** situata sul retro del veicolo consente di visualizzare lo spazio dietro il veicolo sullo schermo multimediale **2** accompagnato da tre linee guida **3**, **4** o **5** (fisse, mobili o rimorchio).

Questo sistema utilizza diverse sagome per il suo funzionamento (mobile per la traiettoria, fissa per la distanza). Quando la zona rossa viene raggiunta, aiutatevi con la rappresentazione del paraurti per fermarvi in modo preciso.



#### Linee guida fisse **3**

La linea guida fissa include i contrassegni colorati **A**, **B** e **C** che indicano la distanza dietro il veicolo:

- **A** (rosso) a circa 30 centimetri dal veicolo;
- **B** (giallo) a circa 70 centimetri dal veicolo;
- **C** (verde) a circa 150 centimetri dal veicolo.

Questa sagoma resta fissa e indica la traiettoria del veicolo se le ruote sono allineate.

#### Linee guida mobili **4**

Compaiono in blu sullo schermo multimediale **2**. Indica la traiettoria del veicolo in funzione della posizione del volante.

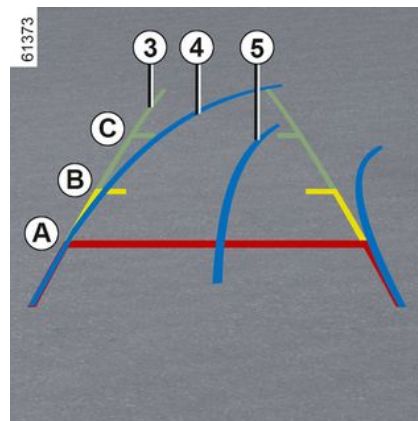

#### Linee guida rimorchio **5**

Compaiono in blu sullo schermo multimediale **2**. Indica la traiettoria della barra di traino rimorchio in funzione della posizione del volante. Consente al conducente di posizionare la barra di traino il più vicino possibile alla testa di traino del rimorchio.

#### « Vista del rimorchio »

In marcia avanti, se è collegato un rimorchio, premere il menu "Videocamera" nel mondo "Veicolo" sulla schermata multimediale **2** per attivare la telecamera **1** per trasmettere una vista della zona retrostante per circa 30 secondi.

# PARCHEGGIO ASSISTITO

## Impostazioni



Dallo schermo multimediale **2**, quando si inserisce la retromarcia, premere il pulsante "Impostazioni" per aggiungere o rimuovere le linee guida e regolare le impostazioni dell'immagine della telecamera (luminosità, contrasto e così via).

Per maggiori informazioni, consultate il libretto dell'equipaggiamento multimediale.

**i** Assicuratevi che la telecamera non sia oscurata da sporcizia, fango, condensa neve ecc.).

### Funzione " Zoom auto "

Se viene rilevato un ostacolo dietro il veicolo, la funzione "Zoom auto" cambia la visualizzazione corrente in una vista posteriore dall'alto.

Per attivare/disattivare la funzione "Zoom auto", consultare il libretto di istruzioni del sistema multimediale.

**i** Lo schermo visualizza un'immagine invertita, come in un retrovisore.

Le sagome sono una rappresentazione proiettata su una superficie piana. Queste informazioni non devono essere prese in considerazione se sovrapposte a un oggetto verticale oppure a terra.

Gli oggetti che compaiono sul bordo dello schermo possono essere deformati.

In caso di luminosità troppo forte (neve, veicolo al sole ecc.), la visione della telecamera potrebbe essere disturbata.

Se il bagagliaio è aperto o chiuso in modo errato, compare il messaggio "Portellone aperto".

### anomalie di funzionamento

Quando si inserisce la retromarcia, se il sistema rileva un'anomalia di funzionamento, sullo schermo multimediale viene visualizzata temporaneamente una schermata nera **2**.

## PARCHEGGIO ASSISTITO

Ciò può essere dovuto a un'anomalia che interessa la telecamera o lo schermo (pulizia, immagine fissa, ritardo e così via).

Se la visualizzazione temporanea della schermata nera persiste, rivolgersi ad un rappresentante del marchio.

3



Questa funzione è un ausilio supplementare. Quindi non esime il conducente dalla normale vigilanza e dalla responsabilità in caso d'incidente. Il conducente deve essere sempre pronto ad affrontare situazioni improvvise che possono verificarsi nella circolazione stradale. Prima di iniziare la manovra, verificate in particolare la presenza di ostacoli mobili (come un bambino, un animale, una bicicletta, una pietra, un palo, ecc.) o di oggetti nell'angolo morto troppo piccoli per essere rilevati.

### Differenza tra la distanza calcolata e la distanza effettiva

#### Retromarcia verso una forte pendenza in salita

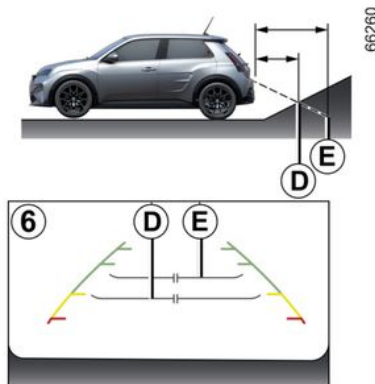

Le linee di riferimento fisse **6** indicano le distanze più vicine di quanto lo siano effettivamente.

Gli oggetti visualizzati sullo schermo sono effettivamente più lontani sulla pendenza.

Ad esempio, se sullo schermo viene visualizzato un oggetto in corrispondenza del punto **D**, la distanza effettiva dell'oggetto è in corrispondenza del punto **E**.

### Retromarcia verso una forte pendenza in discesa

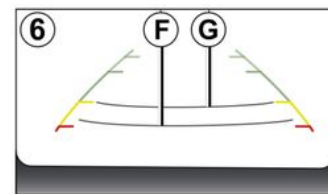

Le linee di riferimento fisse **6** indicano le distanze più lontane di quanto lo siano effettivamente.

Pertanto, gli oggetti visualizzati sullo schermo sono effettivamente più vicini sulla pendenza.

Ad esempio, se sullo schermo viene visualizzato un oggetto in corrispondenza del punto **G**, la distanza effettiva dell'oggetto è in corrispondenza del punto **F**.

## PARCHEGGIO ASSISTITO

### Retromarcia verso un oggetto sporgente

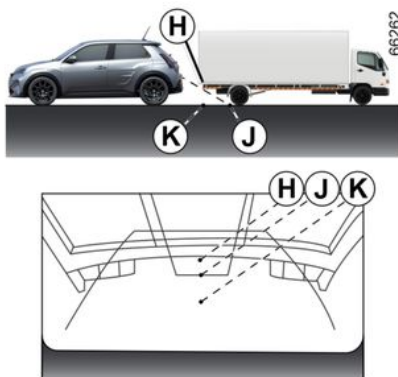

La posizione **H** sembra più distante rispetto alla posizione **J** sullo schermo. Tuttavia, la posizione **H** è equidistante dalla posizione **K**.

La traiettoria indicata dalle linee di riferimento fisse e mobili non tiene conto dell'altezza degli oggetti. Sussiste anche il rischio che il veicolo possa colpire l'oggetto quando torna verso la posizione **K**.

### Parcheggio a mani libere

#### Introduzione

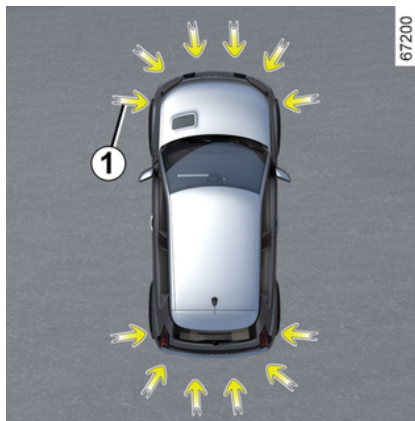

Come indicato dalle frecce **1**, i rilevatori a ultrasuoni installati sui paraurti del veicolo consentono di trovare spazi di parcheggio accessibili e assistere nelle manovre di parcheggio.

Staccare le mani dal volante, sarà possibile controllare solo:

- pedale dell'acceleratore;
- sul pedale del freno;
- la leva.

È possibile riprendere il controllo in qualsiasi momento utilizzando il volante.



Questa funzione fornisce un aiuto supplementare alla guida.

Tuttavia non esime in nessun caso dalla vigilanza di guida normale e dalle responsabilità in caso di incidente mentre si effettua la retromarcia.

Il conducente deve essere sempre pronto ad affrontare situazioni improvvise che possono verificarsi nella circolazione stradale. Prima di iniziare la manovra, verificate in particolare la presenza di ostacoli mobili (come un bambino, un animale, una bicicletta, una pietra, un palo, ecc.) o di oggetti nell'angolo morto troppo piccoli per essere rilevati.

## PARCHEGGIO ASSISTITO



In caso di urto sulla parte inferiore del veicolo durante una manovra (esempio: urto con un paracarro, un marciapiede rialzato o qualsiasi altro arredo urbano) potrebbe essere possibile danneggiare il veicolo (ad esempio: deformazione di un asse).

Per evitare qualsiasi rischio di incidente, fate controllare il vostro veicolo dalla Rete del marchio.

### Attivazione



2

A veicolo fermo o a una velocità inferiore a 30 km/h circa, esistono

diversi modi per accedere alla funzione:

- tramite lo schermo multimediale **3**, dal mondo "Veicolo" **2**, premere il menu "Assistenza alla guida", quindi andare nella scheda "Parcheggio" per accedere al menu del Park Assist;
- tramite il widget "Parcheggio a mani libere" (se precedentemente configurato);
- tramite il pulsante "Preferiti" sullo sterzo (se precedentemente configurato).

Per maggiori informazioni, consultate il libretto dell'equipaggiamento multimediale.

# PARCHEGGIO ASSISTITO

## Particolarità



Accertarsi che i rilevatori a ultrasuoni indicati dalle frecce **1** non siano oscurati (da sporcizia, fango, neve, una targa montata male e così via).

## Scelta della manovra

Il sistema può effettuare tre tipi di manovra:

- parcheggiare il veicolo in uno spazio parallelo o perpendicolare;
- uscita del veicolo da un parcheggio tra altri due veicoli.

Dalla schermata multimediale **3**, selezionare la manovra da effettuare.

**Nota:** all'avviamento del veicolo, o dopo avere parcheggiato con successo tra altri due veicoli grazie al sistema, la manovra predefinita proposta dal sistema è l'aiuto all'uscita dal parcheggio tra altri due veicoli.

Negli altri casi, la manovra predefinita è configurabile dalla schermata multimediale **3**.

Per maggiori informazioni, consultate il libretto dell'equipaggiamento multimediale.



L'avvio del sistema è accompagnato dall'attivazione del Park Assist e, per i veicoli che ne sono dotati, della telecamera di retromarcia per consentire al conducente di visualizzare la manovra ➔ **282**, ➔ **288**.

## Funzionamento



Questa funzione fornisce un aiuto supplementare alla guida. Pertanto, in nessun modo può sostituire l'attenzione e la responsabilità del conducente durante le manovre (il conducente deve essere sempre pronto a frenare).



Durante le manovre, il volante potrebbe girare rapidamente: non mettere le mani all'interno e assicurarsi che non sia incastrato alcun oggetto.

## Parcheggio del veicolo in uno spazio parallelo o perpendicolare

Quando il veicolo viaggia a una velocità inferiore a 30 km/h circa, il sistema cerca eventuali parcheggi disponibili sui due lati del veicolo.

## PARCHEGGIO ASSISTITO

Quando viene rilevato un posto libero, questo compare sullo schermo multimediale **3**, contrassegnato dalla lettera "P". Guidare lentamente fino a quando viene visualizzato il messaggio "STOP", accompagnato da un segnale acustico. Se vengono rilevati più spazi liberi su entrambi i lati del veicolo, è necessario selezionare lo spazio desiderato attivando l'indicatore di direzione per il lato corrispondente. Se gli spazi si trovano sullo stesso lato del veicolo, verrà preso in considerazione solo l'ultimo spazio rilevato dal sistema.

Lo spazio diventa verde sullo schermo multimediale **3** e viene indicato dalla lettera "P".

- Fermare il veicolo;
- innestare la retromarcia.

La spia  si accende sul quadro della strumentazione e viene emesso un segnale acustico.

- Lasciare andare il volante;
- seguire le istruzioni visualizzate dal sistema sullo schermo multimediale **3**.

La vostra velocità non deve superare i 7 km/h circa.

Lo spegnimento della spia  sul quadro della strumentazione, accompagnato da un segnale acustico, avverte il conducente che la manovra si è conclusa.

### Uscita del veicolo da un parcheggio tra altri due veicoli

- Attivare la funzione "Parcheggio a mani libere";
- selezionare la modalità "Uscita dal parcheggio tra due veicoli";
- attivare gli indicatori di direzione sul lato dal quale si desidera uscire dal veicolo;

Se tutte le condizioni sono soddisfatte, un messaggio viene visualizzato sullo schermo multimediale **3** per iniziare la manovra.

- premere "OK" per iniziare.

La spia  si accende sul quadro della strumentazione lampeggia e viene emesso un segnale acustico.

- Lasciare andare il volante;
- effettuare manovre a marcia avanti e indietro seguendo le istruzioni riportate sullo schermo multimediale **3** e utilizzando gli avvisi forniti dal sistema Parcheggio assistito.

La vostra velocità non deve superare i 7 km/h circa.

Una volta che il veicolo è in posizione per uscire dal parcheggio, la

spia  si spegne sul quadro della strumentazione, viene emesso un segnale acustico e sullo schermo multimediale viene visualizzato un messaggio **3** per confermare che la manovra è stata completata.

### Sospensione/ripresa della manovra

La manovra viene interrotta nei casi seguenti:

- un ostacolo sulla traiettoria impedisce la fine della manovra;
- si apre una portiera o il bagagliaio.

La spia  scompare dal quadro della strumentazione accompagnata da un segnale acustico che informa il conducente che la manovra è stata interrotta. Sullo schermo multimediale viene visualizzato il messaggio "Manovra di parcheggio sospesa" e il motivo dell'interruzione della manovra **3**. Verificate:

- lasciare andare il volante;

## PARCHEGGIO ASSISTITO

e

- che tutte le porte e il bagagliaio siano chiusi;

e

- che non vi siano ostacoli sulla traiettoria;

e

- che il motore sia acceso.

Se la spia luminosa  lampeggia, ciò indica che il sistema è nuovamente disponibile per riprendere la manovra.

Per riprendere la manovra, premere il menu "Assistenza al parcheggio".

La  spia sul quadro della strumentazione si illumina.

Seguire le istruzioni riportate sulla schermata multimediale **3**.

### Annullamento della manovra

La manovra viene annullata nei casi seguenti:

- prendere il volante;
- il veicolo è fermo per troppo a lungo;
- il freno di stazionamento è inserito;
- la velocità del veicolo è superiore a 7 km/h;
- le ruote del veicolo slittano;

- viene premuto il pulsante di avviamento/spengimento del motore;
- tramite lo schermo multimediale **3**;
- le istruzioni visualizzate sullo schermo multimediale non vengono rispettate;
- la cintura di sicurezza del conducente viene slacciata;
- all'apertura della porta conducente;
- avete effettuato più di 10 movimenti in avanti/all'indietro in manovra;
- i sensori di parcheggio assistito sono sporchi oppure oscurati.

La spia  scompare dal quadro strumenti accompagnata da un segnale acustico che avvisa il conducente che la manovra è stata interrotta. Sullo schermo multimediale viene visualizzato il messaggio "Manovra di parcheggio annullata" e il motivo della cancellazione **3**.

### Funzione non disponibile

Quando si seleziona uno dei metodi di attivazione del sistema, se le condizioni di funzionamento non sono soddisfatte, sul quadro della strumentazione viene visualizzato

il messaggio "Parcheggio a mani libere non disponibile" per informare che la funzione non è disponibile.

### anomalie di funzionamento

Quando la funzione rileva un'anomalia di funzionamento, sul quadro della strumentazione vengono visualizzati i seguenti messaggi:

- "Park Assist controllare" accompagnato dall'accensione della spia



oppure

- « Sensori parcheggio controllare » ; oppure

- « Aiuto alla guida Controllare ».

Pulire i sensori a ultrasuoni. Se il problema persiste, rivolgetevi alla Rete del marchio.

**Nota:** se si verifica un errore nella funzione, il veicolo non è immobilizzato.

**Riprendere immediatamente il controllo del veicolo.**

## Avvertenze



Questa funzione fornisce un aiuto supplementare alla guida. Questa funzione non sostituisce in alcun modo la vigilanza e la responsabilità del conducente, che deve mantenere sempre il controllo del veicolo. Assicurarsi che la manovra rispetti le norme di circolazione in vigore sulle strade percorse.

Il conducente deve essere sempre pronto ad affrontare situazioni improvvise che possono verificarsi nella circolazione stradale. Prima di iniziare la manovra, verificate in particolare la presenza di ostacoli mobili (come un bambino, un animale, una bicicletta, una pietra, un palo, un gancio di traino, ecc.) o di oggetti nell'angolo morto troppo piccoli per essere rilevati.

### **Interventi/riparazioni del sistema**

- In caso di urto, potrebbe essere compromesso il funzionamento dei sensori. Disattivate la funzione e consultate un Rappresentante del marchio.
- Ogni intervento nella zona in cui si trovano i sensori (riparazione, sostituzione, modifiche al rivestimento esterno, ecc.) deve essere effettuato da un professionista qualificato.

Solo la Rete del marchio è abilitata a intervenire sul sistema.

### **Interferenze sul sistema**

Alcune condizioni possono disturbare o danneggiare il funzionamento del sistema, ad esempio le intemperie (neve, grandine, ghiaccio, ecc.).

Se il sistema funziona in modo anomalo, disattivarlo e rivolgersi ad un rappresentante del marchio.

### **Rischio di falsi allarmi.**

#### **Limiti di funzionamento del sistema**

- Il sistema potrebbe non rilevare oggetti presenti negli angoli ciechi dei sensori.
- Controllare sempre che il parcheggio suggerito dal sistema sia effettivamente ancora disponibile e libero da ostacoli prima e durante l'intera manovra.
- Il sistema non deve essere utilizzato quando si traina un rimorchio o un sistema di carico sul veicolo o sui veicoli circostanti.

# PARCHEGGIO ASSISTITO

## Spia uscita parcheggio

### Introduzione

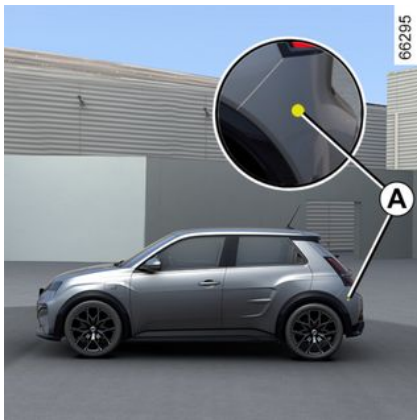

Grazie alle informazioni dei radar installati su ciascun lato del paraurti posteriore (zona **A**), il sistema avverte il conducente circa la presenza di un altro veicolo nella zona di rilevamento **B**.

La funzione è attivata se:

- la retromarcia è stata inserita;
- e
- il veicolo è fermo o a velocità ridotta.



La capacità di rilevamento del sistema dipende dall'ambiente che circonda il veicolo (oggetti fermi ecc.) e dallo stato del paraurti e così via.



Questa funzione fornisce un aiuto supplementare alla guida.

Questa funzione non sostituisce in alcun modo la vigilanza e la responsabilità del conducente, che deve mantenere sempre il controllo del veicolo.

### Particolarità



Verificate che la zona del radar **A** non sia oscurata (da adesivi, fango, neve e così via).

## PARCHEGGIO ASSISTITO

Se uno dei sensori è oscurato, sul quadro della strumentazione verrà visualizzato il messaggio "Radar laterali senza visibilità". Pulire la zona in cui si trovano i sensori.

### 3 Attivazione/Disattivazione dallo schermo multimediale 1



Per attivare o disattivare la funzione, consultate il libretto di istruzioni del sistema multimediale. Selezionate "ON" o "OFF".

### Funzionamento



La funzione avvisa il conducente quando un veicolo si trova nella zona **B** e si avvicina al proprio veicolo.

Quando viene rilevato un veicolo, le spie **2** si accendono su entrambi gli specchietti retrovisori **3**.

**Nota:** pulire regolarmente i retrovisori esterni **3** in modo che la spia **2** rimanga visibile.

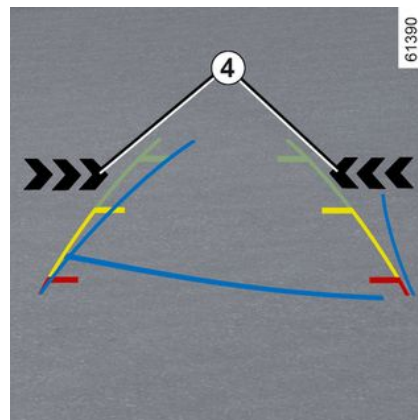

Le spie **4** sullo schermo multimediale indicano su quale lato è stato rilevato il veicolo che si avvicina.

**Nota:** pulire la telecamera regolarmente in modo che non venga oscurata.

Le spie **2** e **4** sono accompagnate da un segnale acustico quando si inserisce la retromarcia e il veicolo è in movimento.

### anomalie di funzionamento

Se il veicolo è dotato di gancio di traino riconosciuto dal sistema ed è stato collegato un rimorchio, l'avviso di uscita dal parcheggio si disattiva automaticamente e sul quadro della strumentazione viene

## PARCHEGGIO ASSISTITO

visualizzato il seguente messaggio "Aiuto alla guida indisponibile".

Se il sistema rileva un guasto, il messaggio "Radar laterali controllare" compare sul quadro della strumentazione. Rivolgersi a un Rappresentante del marchio.



A causa della presenza dei sensori dietro il paraurti, è preferibile affidare qualsiasi intervento sul paraurti (riparazione, sostituzione, verniciatura e così via) a un professionista qualificato.



### **Limiti di funzionamento del sistema**

– Per garantire il buon funzionamento del sistema, la zona del radar deve restare pulita e non deve essere manomessa.

– Piccoli oggetti (moto, biciclette, pedoni e così via) che si spostano verso il veicolo potrebbero non essere riconosciuti dal sistema.

### **Inibizione della funzione**

È necessario disattivare la funzione se:

- la zona del radar **A** è stata danneggiata (paraurti posteriore);
- il veicolo è dotato di un sistema di traino non è riconosciuto dal sistema.



Questa funzione fornisce un aiuto supplementare alla guida.

Questa funzione non sostituisce in alcun modo la vigilanza e la responsabilità del conducente, che deve mantenere sempre il controllo del veicolo.

Il sistema non deve essere assimilato in nessun caso a un sensore di ostacolo o a un sistema anti-urto.

### **Interventi/riparazioni del sistema**

- In caso di urto, la posizione dei sensori potrebbe essere modificata, influenzando sulla funzione. Disattivate la funzione e consultate un Rappresentante del marchio.
- Ogni intervento nell'area dei sensori (riparazione, sostituzione, carrozzeria e così via) deve essere effettuato da un professionista qualificato.

Solo la Rete del marchio è abilitata a intervenire sul sistema.

## PARCHEGGIO ASSISTITO



### Interferenze sul sistema

Alcune condizioni possono interferire o compromettere il funzionamento del sistema, come ad esempio:

- un ambiente complesso (parcheggio sotterraneo, strutture metalliche e così via);
- condizioni meteorologiche avverse (neve, pioggia forte, grandine e così via).

### Inibizione della funzione

È necessario disattivare la funzione se il veicolo viene trainato (assistenza in caso di guasto) o se il veicolo è dotato di gancio di traino non riconosciuto dal sistema.

Se il sistema funziona in modo anomalo, disattivarlo e rivolgersi ad un rappresentante del marchio.

## Uscita sicura dei passeggeri

### Descrizione

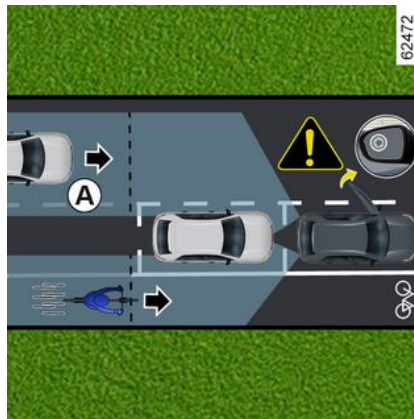

Questa funzione è un ulteriore aiuto alla guida per la sicurezza degli occupanti del veicolo.

Lo scopo della funzione "Uscita sicura dei passeggeri" è quello di avvisare il conducente e/o i passeggeri del potenziale pericolo se aprono le portiere a veicolo fermo.

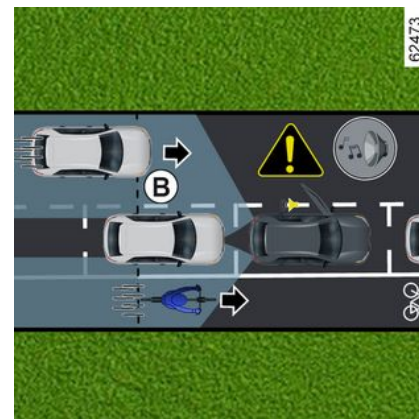

Grazie alle informazioni dei sensori installati su ciascun lato del paraurti posteriore (zona **C**), la funzione avvisa il conducente:

- quando un altro veicolo (o motocicletta, bicicletta, pedone e così via) si trova nell'area di rilevamento **A**;

e

- se sussiste un rischio di collisione con un veicolo (o motocicletta, bicicletta, pedone e così via) nell'area **B**.

# PARCHEGGIO ASSISTITO

## Particolarità

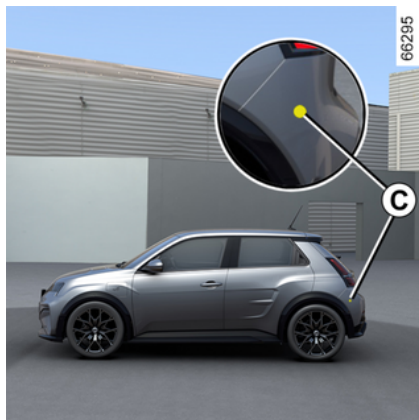

Assicurarsi che la zona **C** intorno ai radar su ciascun lato del paraurti posteriore non sia ostruita (da sporczia, fango, neve e così via). Se uno dei sensori è oscurato, sul quadro della strumentazione verrà visualizzato il messaggio "Radar laterali senza visibilità". Pulire la zona in cui si trovano i sensori.

È necessario disattivare la funzione se:

- l'area del radar **C** è stata danneggiata (paraurti posteriore);
- il veicolo è dotato di un sistema di traino non è riconosciuto dal sistema.

## Funzionamento



Quando viene aperta una porta e viene rilevato un oggetto in movimento, la spia **1** viene visualizzata sul retrovisore esterno **2** e, a seconda del veicolo, si accendono le plafoniere sulla porta anteriore.

**Nota:** pulite regolarmente gli specchietti retrovisori **2** in modo che la spia **1** rimanga visibile.



Quando l'oggetto rilevato è molto vicino, viene emesso un segnale acustico insieme al messaggio **3** "Ostacolo later. rilevato" sul quadro della strumentazione.

**Nota:** il sistema rimane attivo per alcuni minuti dopo il disinserimento dell'accensione.

3

## PARCHEGGIO ASSISTITO

### Attivazione/disattivazione della funzione dallo schermo multimediale 4



Per attivare o disattivare la funzione, consultate il libretto di istruzioni del sistema multimediale.



Quando il veicolo è sbloccato, la funzione torna all'ultimo stato salvato sullo schermo multimediale.

### Condizioni di non funzionamento

- Il veicolo è in movimento e non è completamente fermo;
- il veicolo è bloccato dall'esterno;
- vi sono oggetti in movimento (motociclette, biciclette, pedoni, veicoli, ecc.) procedono verso o accanto al veicolo a una bassa velocità che non viene considerata un rischio dal sistema;
- la portata dei sensori posti all'interno del paraurti posteriore è ostruita da oggetti, come altri veicoli in sosta particolarmente larghi, parcheggiati molto vicino al proprio veicolo.

Se il veicolo è dotato di un sistema di traino riconosciuto dal sistema, il messaggio "Aiuto alla guida indisponibile" sul quadro della strumentazione informa che la funzione non è attivata.

Per la scelta dell'equipaggiamento adatto al vostro veicolo, vi consigliamo di rivolgervi alla Rete del marchio.

### anomalie di funzionamento

Se il sistema rileva un guasto, il messaggio "Radar laterali controllare" viene visualizzato sul quadro della strumentazione. Rivolgetevi

ad un Rappresentante del marchio.



Questa funzione potrebbe non rilevare determinati veicoli o oggetti in movimento in prossimità del veicolo. Tale funzione non sostituisce in alcun modo la vigilanza e la responsabilità del conducente e degli occupanti del veicolo, che sono sempre tenuti a prestare particolare attenzione alla situazione del traffico e a controllare l'area prima di abbandonare il veicolo.

### Interferenze sul sistema

Alcune condizioni (ambiente complesso, cattive condizioni atmosferiche, ecc.) possono disturbare o danneggiare il funzionamento del sistema, con il rischio di falsi allarmi.

# CHIAMATA DI EMERGENZA

## Introduzione

Se il veicolo ne è dotato, in caso di incidente o malore è possibile utilizzare la funzione di chiamata di emergenza per contattare i servizi di emergenza (senza addebito) in modo automatico o manuale, riducendo il tempo necessario per far giungere i soccorsi.

**Nota:** la chiamata di emergenza è operativa:

- nei paesi coperti dai servizi telematici di emergenza e con infrastruttura associata e compatibile con il sistema;
- a seconda della copertura di rete nell'area geografica in cui viene guidato il veicolo.

Se si utilizza la funzione di chiamata di emergenza per segnalare un incidente di cui si è stati testimoni, occorre fermarsi dove le condizioni del traffico lo consentano per permettere ai servizi di emergenza di individuare il vostro veicolo e, conseguentemente, la posizione dell'incidente segnalato.

In ogni caso, rispettate la legislazione locale.

 Utilizzare la chiamata di emergenza solo in caso di emergenza se si è coinvolti, se si è testimoni di un incidente oppure in caso di malore.

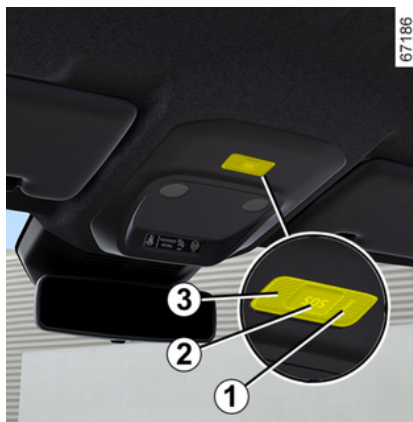

1. Spia di funzionamento del sistema:
  - verde: operativo (rete disponibile);
  - spento: non operativo (rete non disponibile);
  - rosso: anomalia di funzionamento;

- verde lampeggiante: chiamata in corso.

2. Tasto "SOS".
3. Microfono.
4. Altoparlante (a seconda del veicolo).



Una chiamata avviene sempre come segue:

- viene avviata la chiamata ai servizi di emergenza;
- vengono inviati i dati relativi all'incidente (targhetta del costruttore, ora della chiamata, ultime posizioni, direzione del veicolo e così via);
- avviene la comunicazione vocale con i servizi di emergenza;

## CHIAMATA DI EMERGENZA

- se necessario, viene chiamata l'assistenza di emergenza.

Sono disponibili due modalità di chiamata di emergenza:

- modalità automatica;
- Modalità Manuale.

### Funzionamento

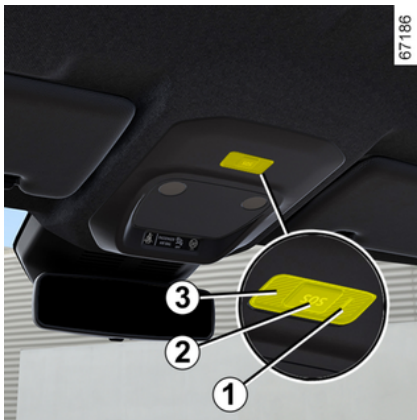

#### Modalità Automatica

Se la spia **1** della modalità automatica si accende in verde, ciò conferma che il sistema automatico è attivato.

La chiamata di emergenza viene avviata automaticamente in caso di incidente che ha comportato

l'attivazione dei dispositivi di protezione (pretensionatori delle cinture di sicurezza, airbag e così via).



In caso di incidente, se la posizione e le condizioni del traffico lo consentono, rimanere nelle vicinanze del veicolo per poter essere in grado di rispondere rapidamente al call center, se necessario.

#### Modalità Manuale

La chiamata di emergenza può essere avviata tramite:

- tenendo premuto il pulsante **2** per almeno tre secondi;
- oppure
- premendo il pulsante **2** cinque volte nell'arco di 10 secondi.

Se il pulsante è stato premuto per errore, è possibile annullare la chiamata tenendo premuto il pulsante **2** per circa due secondi, prima che la chiamata sia inoltrata al call center.

Una volta stabilito il collegamento di chiamata, solo il call center può terminarla.

#### anomalie di funzionamento

In alcuni casi, la chiamata di emergenza potrebbe non funzionare (ad esempio con la batteria scarica, ecc.).

Quando il sistema rileva un guasto di funzionamento, la spia **1** si accende in rosso per oltre 30 minuti. Consultate rapidamente la Rete del marchio.



Il sistema funziona con una batteria specifica.

La durata utile della batteria è di circa quattro anni (la spia **1** si accende di luce rossa per segnalare questa condizione).

Rivolgersi a un Rappresentante del marchio.

## CHIAMATA DI EMERGENZA



Senza la funzione di chiamata di emergenza, il sistema non è rintracciabile e non sarà controllato in modo costante. I dati vengono cancellati automaticamente e costantemente e il sistema conserva solo le ultime tre posizioni del veicolo.

In base alla legislazione locale, i dati vengono inviati solo in caso di chiamata di emergenza. I dati inviati al call center vengono trattati in base alle leggi sulla protezione dei dati personali applicabili nel paese in cui si risiede. Il sistema conserva i dati della cronologia delle attività per sole 13 ore. Il proprietario del veicolo ha il diritto di accedere ai relativi dati e ne può richiedere la correzione, l'eliminazione o il blocco.



Per garantire la sicurezza e il corretto funzionamento del sistema, qualsiasi intervento sulla batteria (smontaggio, scollegamento, ecc.) deve essere effettuato da un professionista specializzato.

### **Rischio di ustioni da scariche elettriche.**

Rispettate tassativamente le periodicità delle sostituzioni riportate nel libretto di manutenzione, senza mai superarle. Il tipo di batteria è specifico. Assicuratevi di sostituirla con una dello stesso tipo. Contattare un rappresentante del marchio.

## MODALITÀ DI GUIDA

A seconda del veicolo, il sistema MODALITÀ DI GUIDA consente di scegliere tra diverse modalità di guida che influiscono sulla guida, sull'illuminazione ambientale, sul comfort e sulla posizione di guida:

- tutte le modalità sono preconfigurate e possono essere personalizzate (illuminazione, ecc.);
- la modalità "Perso" è personalizzabile.

Le modalità di guida agiscono su:

- forza sterzante;
- il controllo dinamico della stabilità (ECS);
- reattività del motore.

Esse agiscono anche su:

- comfort dell'abitacolo;
- l'illuminazione dell'abitacolo e del quadro della strumentazione;
- la presentazione del quadro della strumentazione e dello schermo multimediale.



Le impostazioni del motore sono specifiche di ogni modalità di guida e non possono essere personalizzate, eccetto per la modalità "Perso".

### Accesso al menu



È possibile accedere alla MODALITÀ DI GUIDA, a seconda del veicolo:

- dallo schermo multimediale **1**;
- utilizzando il comando al volante **2**.

Per maggiori informazioni, consultate il libretto dell'equipaggiamento multimediale.



Se è selezionata la modalità Normale o Salva prima che il contatto sia disinserito, verrà mantenuta l'ultima modalità selezionata. Quando la modalità Sport viene selezionata prima che il contatto sia disinserito, la modalità Normale si attiva automaticamente al riavvio.

### Modalità MODALITÀ DI GUIDA

#### Modalità "Perso"

Questa modalità consente la configurazione completa degli elementi di guida, compresa la reattività del motore.

#### Modalità "Risparmio"

La modalità "Risparmio" è specifica per il risparmio energetico. Il motore e il livello di riscaldamento possono essere gestiti per ridurre i consumi ➔ **186**.

# MODALITÀ DI GUIDA

## Modalità "Sport"

Questa modalità consente una maggiore reattività del motore. Lo sterzo è più saldo.

## Modalità "Normale"

Utilizzando le impostazioni standard del veicolo, questa modalità offre il miglior compromesso tra comfort e dinamismo.



È possibile ripristinare la modalità tramite le impostazioni della modalità.

# AERATORI, RISCALDAMENTO E CLIMATIZZAZIONE.

Aeratori: uscite di aria

Uscite di aria

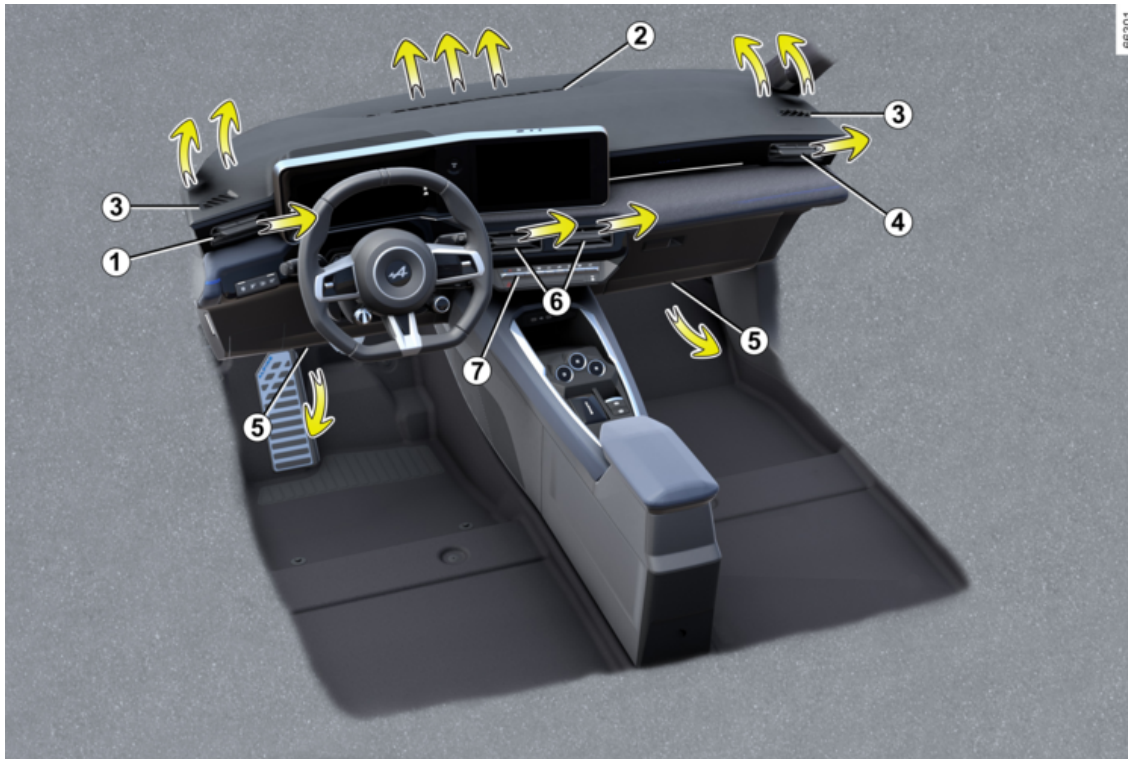

## AERATORI, RISCALDAMENTO E CLIMATIZZAZIONE.

1. Aeratori posto di guida.
2. Bocchetta di disappannamento parabrezza.
3. Presa d'aria di disappannamento del vetro laterale.
4. Aeratori passeggeri.
5. Uscite riscaldamento ai piedi degli occupanti anteriori.
6. Aeratori centrali
7. Pannello di comando

## AERATORI, RISCALDAMENTO E CLIMATIZZAZIONE.

### Aeratore conducente 1



#### Orientamento

Per dirigere il flusso d'aria, ruotare l'aeratore 1 utilizzando la linguetta 8.

**Chiusura:** allontanare la linguetta 8 dal volante e oltre il punto di resistenza.

**Apertura:** avvicinare il cursore 8 al volante.

### Aeratore passeggero 4



#### Orientamento

Per dirigere il flusso d'aria, ruotare l'aeratore 4 utilizzando la linguetta 9.

**Chiusura:** spostate il cursore 9 verso l'esterno del pannello anteriore, oltre il punto di resistenza.

**Apertura:** spostate il cursore 9 verso l'interno del pannello anteriore.

### Aeratori centrali 6

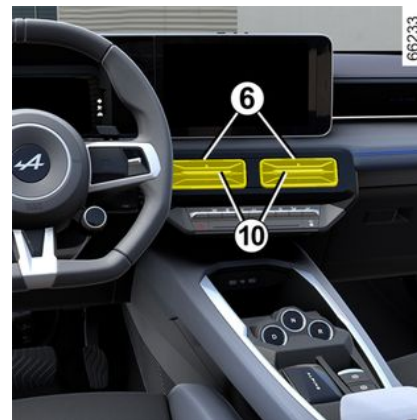

#### Orientamento

Per dirigere il flusso d'aria, ruotare gli aeratori 6 utilizzando i cursori 10.

**Chiusura:** spostare la linguetta 10 verso l'interno del pannello anteriore.

**Apertura:** spostare la linguetta 10 verso l'esterno del pannello anteriore, oltre il punto di resistenza.

## AERATORI, RISCALDAMENTO E CLIMATIZZAZIONE.



Non fissare alcun oggetto agli aeratori (ad esempio, il supporto per un telefono).

**Rischi di danneggiamento.**



Non introdurre niente nel circuito di ventilazione del veicolo (ad esempio in caso di cattivi odori...).

**Rischio di danneggiamento o di incendio.**

### Erogazione



66166

Per controllare il flusso d'aria dagli aeratori **1**, **4** e **6**, premere o sollevare il comando **11** al livello desiderato.

Contro i cattivi odori all'interno del vostro veicolo, utilizzate esclusivamente sistemi concepiti a questo scopo. Rivolgetevi ad un Rappresentante del marchio.

### Climatizzazione automatica

#### I comandi

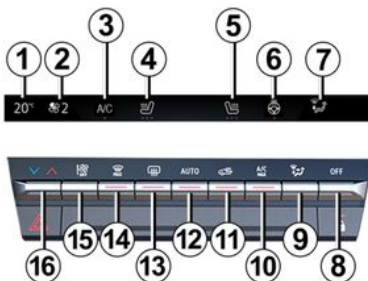

1. Indicatore della temperatura riscaldamento conducente.
2. Indicatore velocità di ventilazione.

**3.** Comando di attivazione dell'aria condizionata.

**4.** Comando di attivazione sedile riscaldato conducente.

**5.** Comando attivazione sedile riscaldato passeggero.

**6.** Controllo dell'attivazione del volante riscaldato.

**7.** Indicatore della ripartizione dell'aria nell'abitacolo.

**8.** Comando off sistema.

**9.** Regolazione della ripartizione dell'aria nell'abitacolo.

**10.** Comando di attivazione della funzione "A/C MAX".

**11.** Ricircolo dell'aria.

**12.** Comando di attivazione dell'aria condizionata in modalità AUTO.

**13.** Sbrinamento/disappannamento del lunotto e, a seconda della versione del veicolo, dei retrovisori.

**14.** Funzione "Visibilità".

**15.** Regolazione della velocità di ventilazione e arresto del sistema.

**16.** Regolazione della temperatura dell'aria lato conducente/passeggero.

## AERATORI, RISCALDAMENTO E CLIMATIZZAZIONE.

### Attivazione/disattivazione del sistema

#### Attivazione del sistema

All'avvio del veicolo, il sistema torna all'ultimo programma utilizzato. Il sistema funziona anche quando il veicolo è fermo con il motore acceso.

Premere il comando **12** per attivare il sistema o impostare il comando **15** per controllare la velocità desiderata della ventola.

#### Spegnimento dell'impianto

Premere il comando **8** per disattivare il sistema.

#### Attivazione o disattivazione dell'aria condizionata

In modalità automatica il sistema gestisce l'attivazione della climatizzazione. È comunque possibile attivare o disattivare il sistema premendo il comando **3**.

#### Modalità Automatica

La climatizzazione automatica è un sistema che garantisce (ad eccezione di casi di utilizzo in condizioni estreme) il comfort

nell'abitacolo e un buon livello di visibilità, ottimizzando il consumo.

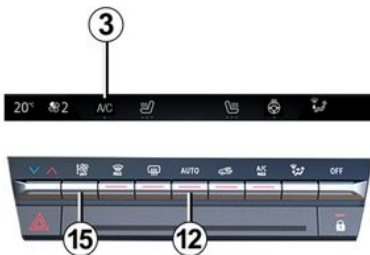

Il sistema agisce sulla velocità di ventilazione, ripartizione dell'aria, ricircolo dell'aria, attivazione o spegnimento dell'aria condizionata e temperatura dell'aria.

Questa modalità consta di tre programmi a scelta:

**AUTO:** ottimizza il livello di comfort selezionato in base alle condizioni esterne. Premere il pulsante **12**.

**SOFT:** consente di ottenere il livello di temperatura desiderato in modo più regolare e silenzioso. Premere il pulsante **12**, quindi premere verso il basso per attivare la modalità SOFT.

**FAST:** aumenta il flusso d'aria nell'abitacolo. Questa modalità è consigliata soprattutto per ottimizzare il comfort nei sedili posteriori. Premere il pulsante **12**, quindi premere nuovamente verso l'alto per attivare la modalità FAST.

Quando la climatizzazione si avvia in modalità automatica, il sistema torna all'ultimo programma utilizzato.



Qualsiasi intervento su un pulsante diverso da AUTO disattiva la modalità automatica.

## AERATORI, RISCALDAMENTO E CLIMATIZZAZIONE.

### Modifica della ripartizione dell'aria nell'abitacolo

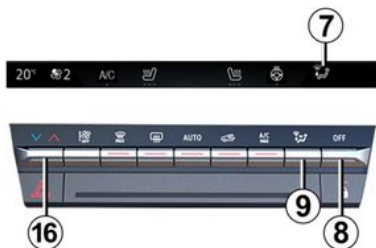



Premere **9** una o più volte per regolare la distribuzione dell'aria. L'impostazione della distribuzione dell'aria selezionata **7** viene visualizzata sullo schermo multimediale. Le posizioni sono nel seguente ordine:

 Il flusso è diretto verso le bocchette di disappannamento del parabrezza e le prese di disappannamento dei vetri laterali anteriori.

 Il flusso d'aria è ripartito tra le bocchette dei vetri laterali ante-

riori, le prese di disappannamento del parabrezza e i piedi dei passeggeri.

 Il flusso dell'aria è principalmente diretto verso gli aeratori del cruscotto.

 Il flusso dell'aria è diretto verso i piedi dei passeggeri e gli aeratori del cruscotto.

 Il flusso di aria è diretto principalmente verso i piedi degli occupanti.

### Regolazione della temperatura dell'aria

Premere il comando **16** per regolare la temperatura dell'aria.

### Regolazione della velocità di ventilazione

In modalità automatica, il sistema gestisce la velocità di ventilazione più adatta per raggiungere e mantenere il comfort desiderato.

È sempre possibile regolare la velocità di ventilazione premendo il comando **15** per aumentarla o diminuirla.

### Funzione "visibilità"

Premere il pulsante **14**: la spia integrata si accende.

Questa funzione permette il disappannamento rapido del parabrezza e del lunotto, dei vetri laterali anteriori e dei retrovisori esterni (a seconda della versione del veicolo). Attiva automaticamente le funzioni di climatizzazione e sbrinamento del lunotto.

**Per disattivare questa funzione**, premere il tasto **12** o **14**.



Alcuni pulsanti dispongono di una spia che indica il relativo stato operativo.

## AERATORI, RISCALDAMENTO E CLIMATIZZAZIONE.

### Sbrinamento e disappannamento del lunotto posteriore

66169

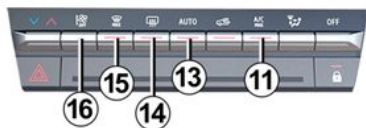

Premere il pulsante **13**: la spia integrata si accende. Questa funzione permette il disappannamento e lo sbrinamento rapido del lunotto e dei retrovisori (per i veicoli che ne sono provvisti).

**Per disattivare questa funzione**, premere nuovamente il pulsante **13**. Se non lo fate, il disappannamento si disinserisce automaticamente.

### Funzione "A/C Max"

La funzione "A/C MAX" permette all'utente di percepire la massima potenza del proprio impianto di cli-

matizzazione senza alcun disturbo o compromesso in termini di acustica o di una sensazione di aria troppo fredda sulle mani e sul viso.

66169

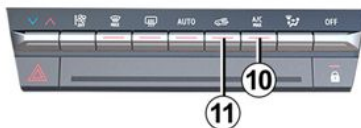

Questa funzione comporta modifiche automatiche:

- temperatura programmata su raffreddamento completo;
- ripartizione dell'aria agli occupanti;
- flusso d'aria alla massima potenza;
- attivazione dell'aria condizionata;
- ricircolo dell'aria.

Premere il pulsante **10** per attivare la funzione. Disattivare la modalità Risparmio per sfruttarla al meglio.

### Utilizzo del ricircolo dell'aria (isolamento dell'abitacolo)

Questa funzione viene gestita automaticamente, ma è anche possibile attivarla manualmente. In questo caso l'attivazione è confermata dalla spia integrata nel pulsante **11**.

**i** Il disappannamento/sbrinamento ha in ogni caso priorità sul ricircolo dell'aria.

### Utilizzo manuale

Premere il pulsante **11**: la spia integrata si accende.

L'utilizzo prolungato della funzione ricircolo può causare cattivi odori a causa del mancato ricambio di aria, nonché l'appannamento dei vetri.

Si consiglia quindi di tornare alla modalità automatica premendo nuovamente il pulsante **11** non appena il ricircolo dell'aria non è più necessario.

### Purificatore dell'aria

Per maggiori informazioni, consultate il libretto

## AERATORI, RISCALDAMENTO E CLIMATIZZAZIONE.

dell'equipaggiamento multimediale.

### Funzione "Preferiti"



A seconda del veicolo, premendo il comando al volante **17**, è possibile attivare le seguenti funzioni in base alle impostazioni utente memorizzate definite in precedenza:

- volante riscaldato;
- sedili riscaldati;
- purificazione dell'aria.

Per maggiori informazioni sulla programmazione di questa funzione, consultare le istruzioni multimediali.

### Modalità Risparmio



Dal menu MODALITÀ DI GUIDA, accessibile dallo schermo multimediale **18** o premendo il contatto **19**, è possibile attivare la modalità Risparmio, che influisce sul livello di riscaldamento e riduce il consumo di carburante del veicolo. La spia Risparmio viene visualizzata sotto il display della temperatura sullo schermo multimediale **18** per informare l'utente che la modalità Risparmio è attivata.

### Aria condizionata: programmazione

#### Programmazione dell'aria condizionata



A veicolo fermo e motore acceso, dal mondo "Veicolo" **3** sullo schermo multimediale **1**, premere il menu "Elettrico" **2** quindi la scheda "Ricarica e aria condizionata" per accedere alle impostazioni.

4

## AERATORI, RISCALDAMENTO E CLIMATIZZAZIONE.



È possibile salvare diversi programmi comfort attivando le seguenti impostazioni:

- regolazione della temperatura;
- programmazione dell'ora in cui il veicolo deve essere pronto;
- selezionando i giorni in cui il programma deve essere ripetuto.

È possibile attivare/disattivare i programmi salvati.

**Nota:** è possibile programmare l'aria condizionata utilizzando l'applicazione MyAlpine con uno smartphone.

Per maggiori informazioni, consultate il libretto dell'equipaggiamento multimediale.



**Responsabilità del conducente durante le manovre di parcheggio o arresto del**

**veicolo**

Non lasciate mai il vostro veicolo incustodito, lasciando all'interno la chiave e un bambino o un animale, anche per un breve lasso di tempo.

Con tempo caldo e/o soleggiato la temperatura interna dell'abitacolo aumenta molto rapidamente.

**RISCHIO DI MORTE O DI GRAVI LESIONI.**

### Attivazione di "Programmazione"

La funzione si attiva prima dell'orario programmato, in modo che il veicolo possa raggiungere una temperatura confortevole al momento dell'arrivo, se:

- il cofano è chiuso;
- il livello di carica della batteria di trazione è superiore al 7.5%;
- il motore è spento;
- il conducente non è nel veicolo.



La spia  compare sul quadro della strumentazione.

### Attivazione immediata dell'aria condizionata

È possibile eseguire l'avvio immediato dell'aria condizionata se:

- il cofano è chiuso;
- il livello di carica della batteria di trazione è superiore al 7.5%;
- il motore è spento;
- il conducente non è nel veicolo.

Il funzionamento dell'attivazione immediata della climatizzazione è diverso dalla programmazione:

- deve essere avviato dal proprio smartphone;
- la funzione del riscaldamento del volante e dei sedili, se presente nel veicolo, si attiva automaticamente;
- la funzione si interrompe dopo circa 10 minuti.

Per maggiori informazioni, consultate il libretto dell'equipaggiamento multimediale.

## AERATORI, RISCALDAMENTO E CLIMATIZZAZIONE.

### Spegnimento programmato dell'aria condizionata

L'aria condizionata viene automaticamente disattivata dopo circa 10 minuti dall'ora di fine impostata.

Questa funzione può tuttavia essere disattivata se:

- il motore è in funzione;
- il livello di carica della batteria di trazione è inferiore al 7%;
- il cofano è aperto;
- si preme uno degli interruttori sul pannello di controllo;
- il conducente rimane nell'abitacolo per circa 20 secondi.

**Nota:** tali condizioni valgono anche per la disattivazione immediata della climatizzazione.

Se il veicolo rimane parcheggiato per lungo tempo senza aprire una portiera con almeno un programma di preconditionamento attivo, la funzione viene disattivata dal terzo avvio del preconditionamento incluso. La funzione è disponibile all'apertura di una delle porte del veicolo.

### Aria condizionata: informazioni e consigli di uso

#### Informazioni e consigli d'utilizzo:

#### Consigli d'uso

In alcuni casi (aria condizionata disinserita, ricircolo dell'aria attivo, velocità di ventilazione nulla o insufficiente, ecc.) è possibile constatare l'appannamento dei vetri e del parabrezza del veicolo.

In caso di formazione di condensa, utilizzare la funzione "**Visibilità**" per eliminarla, quindi utilizzate l'aria condizionata in modalità automatica per evitare che si riformi.



Non introdurre niente nel circuito di ventilazione del veicolo (ad esempio in caso di cattivi odori...).

**Rischio di danneggiamento o di incendio.**

#### Consumo

È normale constatare un aumento del consumo di energia durante l'utilizzo dell'aria condizionata.

### Alcuni consigli per ridurre al minimo il consumo e quindi contribuire alla salvaguardia dell'ambiente

Durante la guida tenete gli aeratori aperti e i finestrini chiusi. Se il veicolo è rimasto fermo ad elevate temperature o sotto il sole, aerate per alcuni minuti per far uscire l'aria calda prima di partire.

#### Manutenzione

Consultate il libretto di garanzia e manutenzione del veicolo per informarvi sulla periodicità dei controlli.



Utilizzare il sistema di climatizzazione con regolarità, anche a temperature basse, attivandolo almeno una volta al mese per circa 5 minuti.

#### anomalie di funzionamento

In generale, se constatate anomalie di funzionamento dell'impianto, rivolgetevi ad un Rappresentante del marchio.

- **Efficacia limitata a livello di sbrinamento, disappannamento o aria condizionata.**

## AERATORI, RISCALDAMENTO E CLIMATIZZAZIONE.

Può essere dovuto all'intasamento della cartuccia del filtro abitacolo.

– **Non viene generata aria fredda.**

Controllate la corretta posizione dei comandi e le condizioni dei fusibili. Altrimenti, arrestate il funzionamento.



Il sistema di climatizzazione del veicolo viene anche utilizzato per raffreddare la batteria di trazione. Un calo prolungato dell'efficienza della climatizzazione può portare a un deterioramento prematuro della batteria di trazione.

### Presenza d'acqua sotto il veicolo

Dopo un uso prolungato del sistema dell'aria condizionata, la presenza d'acqua dovuta alla condensazione sotto il veicolo è normale. È causata dalla condensa.



**Non aprire il circuito refrigerante.** È pericoloso per gli occhi e per la pelle.

### Liquido refrigerante



Il circuito del fluido refrigerante (di cui alcuni componenti sono ermeticamente chiusi) può contenere gas fluorurati a effetto serra.

A seconda del veicolo, sull'etichetta **A** affissa all'interno del vano motore sono riportate le seguenti informazioni.

La presenza e l'ubicazione delle informazioni sull'etichetta **A** possono variare a seconda del veicolo.



**Tipo di liquido refrigerante**



**(XXX) Tipo di olio nel circuito della climatizzazione**



**Prodotto infiammabile**



**Consultare il libretto di istruzioni del veicolo**



**Manutenzione**

x,xxx kg	<b>(1)</b> Quantità di liquido refrigerante presente nel veicolo.
GWP xxxxx	<b>(2)</b> Potenziale di riscaldamento globale (CO2 equivalente).
CO2 eq x.xxx	<b>(3)</b> Quantità in massa e in CO2 equivalente.

### Ulteriori informazioni

A seconda dell'etichetta e del tipo di refrigerante:

59952

## AERATORI, RISCALDAMENTO E CLIMATIZZAZIONE.

### Liquido refrigerante R-1234yf

- (1) 0,450 kg/1,050 kg
- (2) GWP 4
- (3) 0,002t/0,004t



**Non aprire il circuito refrigerante.** È pericoloso per gli occhi e per la pelle.



Prima di effettuare qualsiasi intervento nel vano motore, è obbligatorio disinserire il contatto → 167.

# EQUIPAGGIAMENTO MULTIMEDIALE

## Introduzione

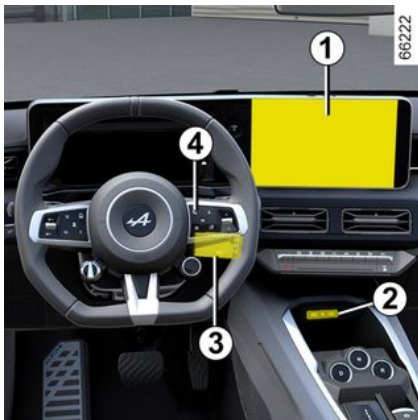

La presenza e la collocazione di questi equipaggiamenti dipendono dal veicolo.

1. Schermata multimediale.
2. Porte multimediali USB-C sulla console centrale.
3. Comando al volante.
4. Comando vocale.



Per maggiori informazioni, consultate il libretto dell'equipaggiamento multimediale.

## Porte multimediali "USB-C"

Le porte multimediali USB-C 2 possono essere utilizzate per caricare accessori con una potenza massima di 15 Watt (5 Volt) per porta.

**Nota:** le porte multimediali USB-C 2 possono essere utilizzate anche per trasferire dati.



Scollegate solo gli accessori con potenza massima di 15 Watt.  
**Rischio d'incendio.**

## Microfono 5



(Per telefono e assistente vocale)



### Utilizzo del telefono

Vi ricordiamo la necessità di rispettare le normative vigenti che regolano l'utilizzo di queste apparecchiature.

## Area di carica a induzione 6





A seconda del veicolo, è presente il simbolo 7 a indicare che è possibile posizionare il telefono nella zona 6 per caricarlo senza cavo.

Per ulteriori informazioni sulla ricarica wireless, consultare il libretto

## EQUIPAGGIAMENTO MULTIMEDIALE

di istruzioni del sistema multimediale.

 A seconda del Paese e dell'abbonamento, la zona di ricarica a induzione è anche quella dove è possibile riporre gli smartphone dotati di digital key ➔ **65**.

 È essenziale non lasciare alcun oggetto (carta di avvio, unità USB, scheda SD, carta di credito, gioielli, chiavi, monete e così via) **2** nell'area di carica a induzione durante la carica del telefono. Rimuovere tutte le carte magnetiche o carte di credito dalla custodia prima di posizionare il telefono nell'area di carica a induzione **2**.

 Gli oggetti lasciati nella zona di carica a induzione **2** potrebbero surriscaldarsi. Si consiglia di collocarli nelle aree previste a tale scopo (vano portaoggetti, vano dell'aletta parasole, ecc.).

 Per maggiori informazioni, consultate il libretto dell'equipaggiamento multimediale.

## EQUIPAGGIAMENTO ABITACOLO

### Alzavetro con comando elettrico

#### Introduzione

**Questi sistemi funzionano** con contatto inserito o con contatto disinserito fino all'apertura di una porta anteriore (per non più di 3 minuti circa).



#### Responsabilità del conducente

Non lasciare il veicolo con la carta o la chiave all'interno, lasciando all'interno un bambino, un adulto non autosufficiente o un animale, anche per un breve lasso di tempo. Infatti, questi potrebbe mettere a rischio la propria incolumità o quella di altre persone avviando il motore, azionando degli equipaggiamenti come ad esempio gli alzavetri o addirittura bloccare le porte. In caso di incidente, invertite subito il senso della corsa del vetro premendo il tasto interessato.

**Pericolo di gravi lesioni.**

**Pericolo di gravi lesioni.**

### Alzavetri elettrici ad impulsi



Premere brevemente o alzare a fondo corsa l'interruttore del vetro: il vetro si alzerà o abbasserà completamente. Ogni ulteriore azione sul pulsante arresta il funzionamento del vetro.

**Nota:** i vetri posteriori non si abbassano completamente.

Dal posto conducente, agite sul pulsante:

1. per il lato conducente;
2. per il lato passeggero anteriore;
3. e 5 per i passeggeri posteriori.

## EQUIPAGGIAMENTO ABITACOLO



Dai sedili dei passeggeri, premere il tasto **6**.



### Sicurezza degli occupanti

Il conducente può disattivare il funzionamento degli alzavetri del passeggero premendo il tasto **4**. Un messaggio di conferma è visualizzato sul quadro della strumentazione.



Non collocare un oggetto su un vetro socchiuso: **si rischia di danneggiare gli alzavetri elettrici.**

**Nota:** se il vetro incontra resistenza quando è quasi completamente chiuso (ad esempio, rami di un albero, ecc.), si ferma e poi si abbassa nuovamente di alcuni centimetri.

### Impossibile azionare gli alzavetri elettrici ad impulsi

L'alzavetro elettrico ad impulsi è dotato di protezione termica: se si preme l'interruttore del finestrino più di 16 volte consecutive si entra nella modalità protezione (bloccando il finestrino).

È possibile:

- utilizzare brevemente l'interruttore elettrico del finestrino e con intervalli di circa 30 secondi;
- con il motore acceso, il finestrino verrà sbloccato dopo circa 20 minuti di inattività sull'interruttore elettrico del finestrino.

### Apertura/chiusura a distanza dei vetri

Quando si sbloccano le porte dall'esterno, se si **tiene premuto il pulsante di sblocco della carta**, tutti i vetri dotati di alzavetro elettrico a impulsi si apriranno automaticamente.

Quando si bloccano le porte dall'esterno, se si **tiene premuto il pulsante di blocco della carta**, tutti i vetri dotati di alzavetro elettrico a impulsi si chiuderanno automaticamente.

Il sistema deve essere azionato solo se il veicolo è ancora nel campo visivo dell'utilizzatore e non vi è nessun occupante all'interno.



Quando si chiudono i vetri, verificate che nessuna parte del corpo (braccio, mano e così via) si sporga dal veicolo.  
**Pericolo di gravi lesioni.**

### anomalie di funzionamento

In caso di mancato funzionamento della chiusura di un vetro, il sistema passa in modalità normale: tirate per quanto necessario

## EQUIPAGGIAMENTO ABITACOLO

l'interruttore interessato fino alla chiusura completa del vetro (il vetro si risollewa gradualmente), quindi tenete premuto il tasto (sempre sul lato chiusura) per un secondo e poi abbassate e sollevate completamente il vetro per reinizializzare il sistema.

Se necessario, rivolgetevi alla Rete del marchio.

### illuminazione interna

#### Spot di lettura

##### Spot di lettura anteriore

(a seconda del veicolo)



Toccare le luci 1 o 2 per attivare:

- un'illuminazione permanente;
- lo spegnimento immediato.

##### Nota:

- Non è necessario premere le luci per attivare o disattivare l'illuminazione. È sufficiente toccarle;
- è possibile disattivare/attivare l'accensione delle luci di lettura quando le portiere sono aperte utilizzando lo schermo multimediale ➔ 141.

##### Spot di lettura posteriore

(a seconda del veicolo)

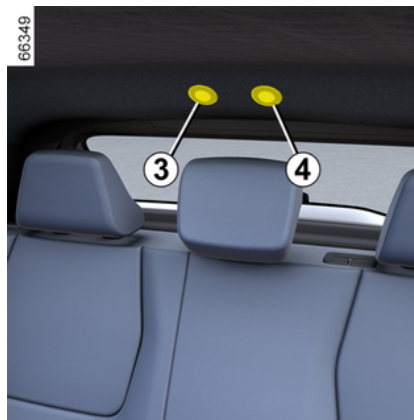

Toccare le luci 3 o 4 per attivare:

- un'illuminazione permanente;

- lo spegnimento immediato.

##### Nota:

- Non è necessario premere le luci per attivare o disattivare l'illuminazione. È sufficiente toccarle;
- è possibile disattivare/attivare l'accensione delle luci di lettura quando le portiere sono aperte utilizzando lo schermo multimediale ➔ 141.



Lo sbloccaggio e l'apertura delle porte provocano l'accensione temporizzata delle plafoniere e delle luci.

## EQUIPAGGIAMENTO ABITACOLO

### Luce del bagagliaio



La luce **5** si accende all'apertura del bagagliaio.

### Aletta parasole, specchietti di cortesia



#### Aletta parasole

Abbassate l'aletta parasole **6** sul parabrezza o sganciatela e ruotatela sul vetro laterale.

#### Specchietti di cortesia

Solleivate il coperchio **7**.

#### Illuminazione sotto l'aletta parasole

(a seconda dell'equipaggiamento)

L'illuminazione **8** si accende automaticamente all'apertura dell'aletta parasole.

### Presa accessori

#### Presa accessori 1



È previsto per il collegamento degli accessori.

Utilizzabile per il compressore del kit di gonfiaggio pneumatici, ad esempio ➔ **351**.



Collegare solo accessori con potenza massima di 120 Watt (12 V).

**Rischio d'incendio.**

## VANI PORTAOGGETTI NELL'ABITACOLO

### Tasche portaoggetti anteriori

### Vani portaoggetti delle porte anteriori 1

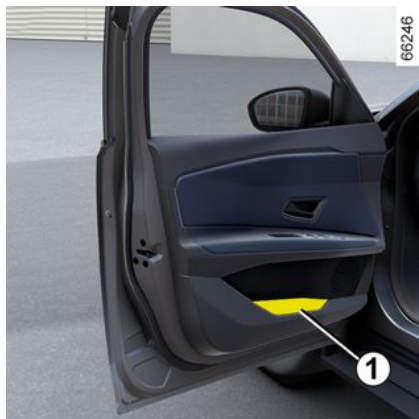

Sul pianale del posto guida non deve trovarsi alcun oggetto in quanto, in caso di frenata brusca, rischierebbe di scivolare sotto la pedaliera impedendone l'uso.

### Vano portaoggetti della consolle centrale o zona di ricarica a induzione 2



A seconda del veicolo, il simbolo **3** indica che l'area **2** può essere utilizzata per caricare il telefono senza bisogno di un cavo di ricarica.

Per ulteriori informazioni sulla ricarica wireless, consultare il libretto di istruzioni del sistema multimediale.





A seconda del Paese e dell'abbonamento, la zona di ricarica a induzione è anche quella dove è possibile riporre gli smartphone dotati di digital key ➔ 65.



È essenziale non lasciare alcun oggetto (carta di avvio, unità USB, scheda SD, carta di credito, gioielli, chiavi, monete e così via) **2** nell'area di carica a induzione durante la carica del telefono. Rimuovere tutte le carte magnetiche o carte di credito dalla custodia prima di posizionare il telefono nell'area di carica a induzione **2**.

## VANI PORTAOGGETTI NELL'ABITACOLO

 Gli oggetti lasciati nella zona di carica a induzione **2** potrebbero surriscaldarsi. Si consiglia di collocarli nelle aree previste a tale scopo (vano portaoggetti, vano dell'aletta parasole, ecc.).

 Per maggiori informazioni, consultate il libretto dell'equipaggiamento multimediale.

### Vano portaoggetti del bracciolo centrale **5**



Tirare verso l'alto il coperchio **4** del bracciolo centrale.



Controllare che nessun oggetto duro, pesante o appuntito sporga o sia presente nei vani portaoggetti "aperti", in modo tale da non mettere a repentaglio l'incolumità degli occupanti del veicolo in curva, in caso di frenata brusca o di urto.



In curva, in fase di accelerazione o frenata, abbiate cura che il recipiente presente nel portalattine non fuoriesca. **Rischio di bruciature in caso di liquido caldo e/o di fuoriuscita.**

### Vano portaoggetti aletta parasole **6**



Serve a sistemare biglietti autostradali, carte, ecc.

## VANI PORTAOGGETTI NELL'ABITACOLO

### Vano portaoggetti



Per aprirlo, tirare la maniglia 7.  
Può contenere una scatola di fazzoletti, una bottiglia d'acqua, ecc.

### Vani portaoggetti posteriori

#### Tasca portaoggetti 8



(a seconda del veicolo)

## TRASPORTO DI OGGETTI

### TRASPORTO DI OGGETTI NEL BAGAGLIAIO

Mettete sempre gli oggetti da trasportare in modo che il loro lato più grande sia appoggiato contro:



- Lo schienale del sedile unico posteriore, in caso di carico normale (esempio **A**).



- gli schienali dei sedili anteriori con gli schienali posteriori ripiegati, come nel caso di carico massimo (esempio **B**).

Assicurarsi che gli oggetti trasportati siano distribuiti uniformemente nell'area di carico.

Se dovete appoggiare degli oggetti sullo schienale ribaltato, è obbligatorio togliere gli appoggiatesta prima di ribaltare lo schienale in

modo da posizionarlo il più possibile contro il sedile.



**Quando risollevate lo schienale**, abbiate cura di verificarne il corretto fissaggio.

**Qualora utilizzate delle fodere dei sedili**, controllate che non impediscano il bloccaggio dello schienale.

Posizionate correttamente le cinture.

Riposizionare i poggiatesta. L'appoggiatesta è un elemento di sicurezza, verificatene la presenza ed il corretto collocamento.



4

## TRASPORTO DI OGGETTI



Appoggiate sempre gli oggetti più pesanti a contatto diretto contro il pianale del bagagliaio. Se presenti sul veicolo, utilizzate i punti di aggancio **1** situati sul pianale del bagagliaio. Il carico deve essere sistemato in modo tale da non mettere a repentaglio l'incolumità degli occupanti del veicolo in caso di frenata brusca. Allacciate le cinture di sicurezza dei posti posteriori anche in assenza di passeggeri.

4

# TRASPORTO DI OGGETTI

Sistema di traino

# TRASPORTO DI OGGETTI

## Sistema di traino

**i** Carico ammesso sul punto di traino, massa massima rimorchio con freni e senza freni: → 384.

### Scelta e montaggio del sistema di traino

Sistema di traino (traversa e gancio di traino) non originariamente montato sul veicolo: l'intero sistema di traino e i supporti non devono superare i 25 kg.

Qualsiasi dispositivo di rimorchio non deve ostruire alcun componente di illuminazione o la targa quando non in uso.

In tutti i casi, dovete conformarvi alle normative del paese in cui vi trovate.

Per il montaggio e le condizioni di utilizzo, consultate le istruzioni di montaggio dell'equipaggiamento.

Si consiglia di tenere questo libretto di istruzioni con gli altri documenti di bordo.

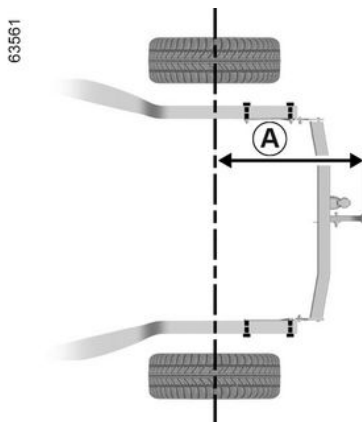

Dimensione massima **A**: 757 mm.

Per non danneggiare il veicolo, è severamente vietato utilizzare il punto di rimorchio e altri strumenti per trainare un altro veicolo.

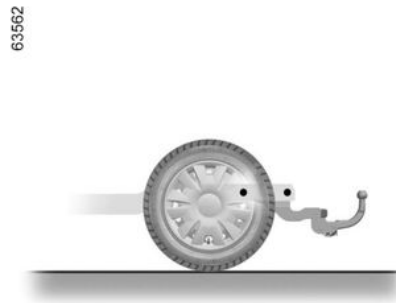

## ACCESSO AL MOTORE, LIVELLI

### Cofano Motore

#### Sbloccaggio di sicurezza del cofano motore



Per aprirlo, tirare la maniglia **1** situata sul lato sinistro del cruscotto.



Non intervenire sotto il cofano motore mentre il veicolo è in carica o quando il contatto non è disinserito.



Non premere sul cofano: vi è il rischio che si chiuda inavvertitamente.



Per sbloccare, spingere la leva **2** sulla sinistra mentre si solleva il cofano.



In caso di urto, anche leggero, contro la calandra o il cofano, fate controllare quanto prima il sistema di bloccaggio del cofano al Rappresentante del marchio.

## ACCESSO AL MOTORE, LIVELLI



Il sistema di propulsione del veicolo elettrico utilizza una tensione continua da circa 400

volt.

Il sistema può raggiungere temperature elevate, mentre e dopo che si disinserisce il contatto.

Rispettare i messaggi di avvertenza riportati sulle etichette presenti nel veicolo. È severamente vietato effettuare qualsiasi intervento o modifica sull'impianto elettrico a 400 V del veicolo (componenti, cavi, connettori, batteria di trazione).

**Rischio di gravi ustioni o scariche elettriche con conseguenze anche mortali.**

Inoltre, l'elettroventola può azionarsi in ogni momento. La



spia nel vano motore ha la funzione di ricordare tale condizione.

**Rischio di lesioni**

### Apertura/chiusura del cofano motore

#### Apertura del cofano motore

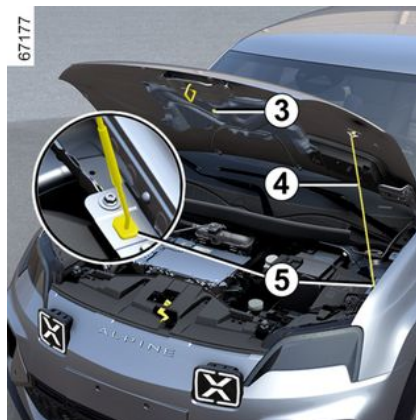

Dopo aver sollevato il cofano e disinnestato il martinetto **4** dal suo alloggiamento **3**, per sicurezza è **necessario** posizionare il martinetto nel relativo alloggiamento **5**.

#### Chiusura del cofano motore

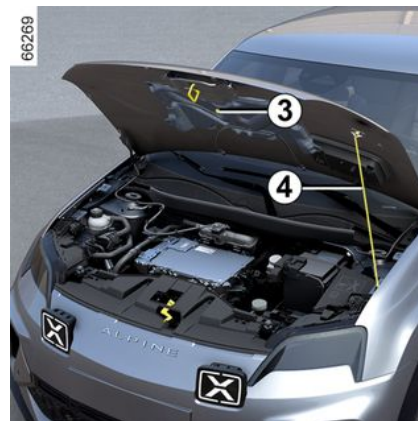

Prima di chiuderlo, accertatevi di non aver dimenticato nulla nel vano motore.

Per chiudere il cofano, reinserire il martinetto **4** nel suo alloggiamento **3**. Afferrare il cofano al centro e accompagnarlo fino a 30 cm dalla posizione di chiusura, quindi rilasciarlo. Si chiude da solo sotto l'effetto del suo stesso peso.

## ACCESSO AL MOTORE, LIVELLI



Quando si interviene nel vano motore, assicuratevi che la levetta dei tergiveretri sia in posizione (arresto).

**Rischio di lesioni**



Assicuratevi che il cofano sia correttamente bloccato.

Assicuratevi che nessun ostacolo possa impedire l'ancoraggio del bloccaggio (presenza di sassolini, pezzi di stoffa, ecc.).



Al termine di qualsiasi intervento nel vano motore, accertatevi di non aver dimenticato nulla (stracci, attrezzi ...).

L'eventuale presenza di ghiaia o stracci potrebbe infatti danneggiare il motore o provocare un incendio.

### Livello del liquido di raffreddamento

### Livello del liquido di raffreddamento

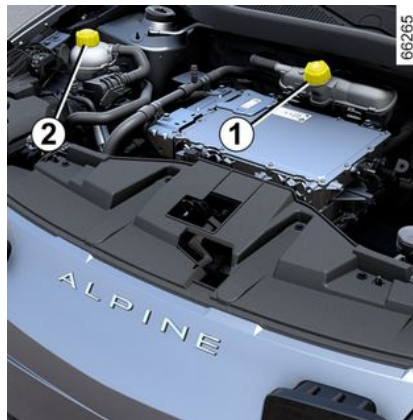

A seconda del veicolo, la posizione dei serbatoi di liquido refrigerante può variare:

- il serbatoio **1** viene utilizzato per raffreddare il circuito del motore e la batteria;
- il serbatoio **2** viene utilizzato per raffreddare il circuito dell'abitacolo.

Il controllo del livello si esegue a motore fermo e su superficie orizzontale. Per ogni serbatoio, il livello **a freddo** deve essere compreso

tra i contrassegni "MINI" e "MAXI" sui serbatoi del liquido di raffreddamento **1** e **2**.

Rabbonciare **a freddo** prima di raggiungere il contrassegno "MINI".

**Nota:** in un veicolo nuovo in fase di rodaggio: il livello del liquido può essere superiore al contrassegno "MAXI" sul serbatoio, quindi scendere tra il livello "MINI" e "MAXI". Questo non rappresenta un rischio.



In caso di diminuzione anormale e ripetuta del livello, rivolgetevi ad un Rappresentante del marchio.



Nessun intervento sull'impianto di raffreddamento deve essere effettuato a motore caldo.

**Rischio di ustioni.**

## ACCESSO AL MOTORE, LIVELLI



Il sistema di propulsione del veicolo elettrico utilizza una tensione continua da circa 400

volt.

Il sistema può raggiungere temperature elevate, mentre e dopo che si disinserisce il contatto.

Rispettare i messaggi di avvertenza riportati sulle etichette presenti nel veicolo. È severamente vietato effettuare qualsiasi intervento o modifica sull'impianto elettrico a 400 V del veicolo (componenti, cavi, connettori, batteria di trazione).

**Rischio di gravi ustioni o scariche elettriche con conseguenze anche mortali.**

Inoltre, l'elettroventola può azionarsi in ogni momento. La



spia nel vano motore ha la funzione di ricordare tale condizione.

**Rischio di lesioni**

### Periodicità di controllo del livello

**Controllare regolarmente i livelli del liquido refrigerante** (se il liquido di raffreddamento è insufficiente, il motore e la batteria possono riportare gravi danni).

Se è necessario aggiungere liquido, utilizzare solamente prodotti omologati dai servizi tecnici, che assicurano:

- una protezione antigelo;
- la protezione anticorrosione del circuito di raffreddamento.

### Periodicità di sostituzione

Consultate il documento di manutenzione del vostro veicolo.



Non intervenire sotto il cofano motore mentre il veicolo è in carica o quando il contatto non è disinserito.



Quando si interviene nel vano motore, assicuratevi che la levetta dei tergicristalli sia in posizione (arresto).

**Rischio di lesioni**

## Livelli, filtri

### Livello del liquido dei freni

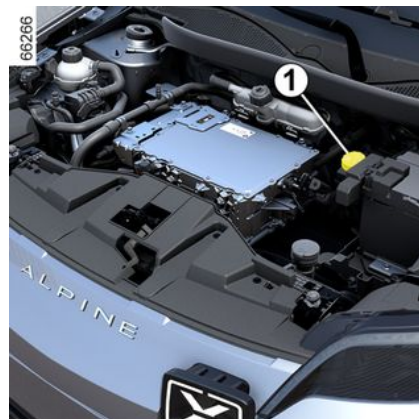

Il controllo del livello si esegue a motore fermo e su superficie orizzontale. Deve essere controllato spesso e comunque ogni volta che si avverte una variazione anche

## ACCESSO AL MOTORE, LIVELLI

minima nell'efficacia dell'impianto frenante.

### Periodicità di sostituzione

Consultate il documento di manutenzione del vostro veicolo.



In caso di diminuzione anormale e ripetuta del livello, rivolgetevi ad un Rappresentante del marchio.

### Riempimento

Ogni intervento sul circuito idraulico comporta la sostituzione del liquido ad opera di un tecnico specializzato. Utilizzate esclusivamente un liquido omologato dai nostri Servizi Tecnici (prelevato da una confezione nuova).

#### Livello 1

Normalmente, il livello cala di pari passo con l'usura delle pastiglie, ma non deve comunque mai scendere al di sotto della soglia di allarme "MINI".

Se desiderate verificare da soli lo stato di usura dei dischi, procuratevi il documento che illustra il metodo di controllo disponibile presso

la rete del marchio o sul sito Internet del costruttore.

### serbatoio liquido lavavetri

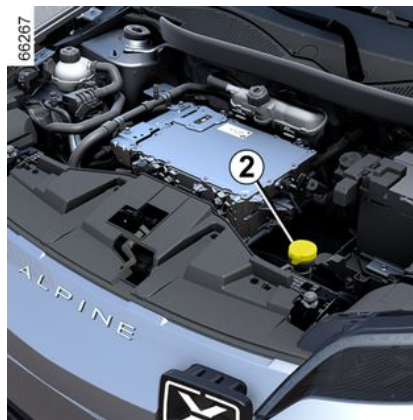

### Riempimento

Aprire il tappo **2**, riempire fino a vedere il liquido, quindi richiudere il tappo.

### Liquido

Utilizzare solo liquido lavavetri contenente antigelo.

Consigliamo di consultare la Rete del marchio o un professionista qualificato.

**Nota:** non utilizzare acqua pura (rischio di danneggiare la pompa di adescamento, depositi di calcare sulla pompa e sugli ugelli).

## BATTERIA:

### Batteria secondaria da 12 volt

#### Introduzione



La batteria secondaria è una batteria da 12 V: fornisce energia necessaria per il funzionamento dell'equipaggiamento del veicolo (luci, tergicristalli, finestrini, sistema audio ecc.) e di alcuni sistemi di sicurezza come la frenata assistita.

**Non deve essere aperta o non si deve aggiungere un liquido.**



Non intervenire sotto il cofano motore mentre il veicolo è in carica o quando il contatto non è disinserito.

#### Manutenzione/sostituzione

Lo stato di carica della batteria secondaria da 12 V **1** può diminuire soprattutto se si utilizza il veicolo:

- quando la temperatura esterna diminuisce;
- dopo un utilizzo prolungato degli utilizzatori di elettricità a motore spento.



Per garantire la sicurezza e il corretto funzionamento degli equipaggiamenti elettrici del veicolo (luci, tergicristalli, ABS e così via), ogni intervento sulla batteria secondaria da "12 V" (smontaggio, scollegamento e così via) deve **SEMPRE** essere effettuato da un professionista specializzato.

#### **Rischio di ustioni da scariche elettriche.**

Rispettate **tassativamente** le periodicità delle sostituzioni riportate nel libretto di manutenzione, senza mai superarle. Il tipo di batteria è specifico. Assicuratevi di sostituirla con una dello stesso tipo. Contattare una concessionaria autorizzata.

## BATTERIA:



Il sistema di propulsione del veicolo elettrico utilizza una tensione continua da circa 400

volt.

Il sistema può raggiungere temperature elevate, mentre e dopo che si disinserisce il contatto.

Rispettare i messaggi di avvertenza riportati sulle etichette presenti nel veicolo. È severamente vietato effettuare qualsiasi intervento o modifica sull'impianto elettrico a 400 V del veicolo (componenti, cavi, connettori, batteria di trazione).

**Rischio di gravi ustioni o scariche elettriche con conseguenze anche mortali.**

Inoltre, l'elettroventola può azionarsi in ogni momento. La



spia nel vano motore ha la funzione di ricordare tale condizione.

**Rischio di lesioni**

### Etichetta A



Rispettate le indicazioni presenti sulla batteria.

2. Divieto di fiamme libere e di fumare.
3. Protezione obbligatoria degli occhi,
4. Tenere lontano dalla portata dei bambini.
5. Sostanze esplosive.
6. Consultare il libretto d'istruzioni.
7. Sostanze corrosive.

### riparazione



È vietato scollegare la batteria secondaria da 12 volt.

**Rischio di ustioni da scariche elettriche.**



Per non danneggiare il veicolo, è vietato ricaricare la batteria secondaria da 12 volt utilizzando:

- un caricabatteria esterno;
- una batteria di un altro veicolo.

Rivolgetevi alla Rete del marchio.

5

## BATTERIA:



Non utilizzate il vostro veicolo elettrico per ricaricare la batteria da 12 volt di un altro veicolo. La potenza elettrica 12 volt di un veicolo elettrico è insufficiente per questa operazione.

**Rischio di danneggiamento del veicolo.**

5

# PULIZIA

## Manutenzione della carrozzeria

### Manutenzione della carrozzeria

Se sottoposto a corretta manutenzione, il veicolo può durare più a lungo. Si consiglia pertanto di curare regolarmente la manutenzione dell'esterno del veicolo.

Il vostro veicolo usufruisce delle tecniche anticorrosione più avanzate. Ciononostante, esso subisce l'azione di vari fattori.

#### Agenti atmosferici corrosivi.

- inquinamento atmosferico (zone urbane e industriali);
- salinità dell'atmosfera (zone di mare, soprattutto nei mesi caldi),
- condizioni climatiche stagionali e igrometriche (sale sparso sulle strade d'inverno, acqua di lavaggio delle strade, ecc.).

#### Incidenti di guida

##### Azioni abrasive

Pulviscolo atmosferico, sabbia, fango, ghiaia fatta schizzare da altri veicoli...

È necessario che prendiate alcune precauzioni contro questi fattori di rischio.

### Ciò che è necessario fare

Lavate frequentemente il vostro veicolo, **a motore spento**, con detersivi selezionati dal nostro reparto tecnico (mai con prodotti abrasivi) Risciacquare abbondantemente prima usando un getto d'acqua:

- macchie di resina arborea e inquinamento industriale;
- il fango, che forma masse umide sotto i passaruota e il sottoscocca;
- **il guano degli uccelli che produce una reazione chimica con la vernice provoca una rapida azione scolorante che può persino causare il distacco della vernice.**

È **indispensabile** togliere immediatamente queste macchie, in quanto dopo qualche tempo neanche lucidando la carrozzeria si riuscirebbe ad eliminarle;

- il sale, soprattutto nei passaruota e nel sottoscocca, dopo aver guidato su strade dove sono state sparse sostanze antigelo.

Rimuovete regolarmente i vegetali caduti (resina, foglie...) dal veicolo.

Tenetevi a distanza dagli altri veicoli quando si guida su strada con ghiaia, per evitare di danneggiare la vostra carrozzeria.

Effettuate o fate effettuare rapidamente dei ritocchi in caso di danni alla vernice della carrozzeria in modo da evitare la propagazione della corrosione.

Se il vostro veicolo beneficia della garanzia anticorrosione, non dimenticate di effettuare i controlli periodici. Consultate il libretto di garanzia e manutenzione.

Rispettare le normative locali in materia di lavaggio dei veicoli (ad es.: non lavare il veicolo in strada).

Quando si lava il veicolo con un dispositivo di pulizia ad alta pressione, adottare le seguenti precauzioni:

- assicurarsi che la verniciatura del veicolo, l'area o il componente da pulire sia compatibile con questo tipo di lavaggio;
- la pressione erogata dal dispositivo deve essere inferiore a 100 bar;
- durante il lavaggio, posizionare lo spruzzatore ad almeno 15 cm dal veicolo e verificare che la portata dell'acqua sia inferiore a 15 l/min;
- non insistere nel lavaggio della stessa area, dei punti di impatto o delle guarnizioni (rischio di danneggiamento della vernice, distacco delle guarnizioni e così via).

## PULIZIA

Se si è resa necessaria la pulizia di elementi meccanici, cerniere, ecc. occorre applicare nuovamente una protezione utilizzando prodotti omologati dai nostri servizi tecnici.



Abbiamo selezionato prodotti specifici per la manutenzione che è possibile trovare nei punti vendita del marchio.

### Ciò che non bisogna fare

Lavare il veicolo sotto il sole o a basse temperature.

Raschiare il fango o la sporcizia senza prima ammorbidirli con acqua.

Far accumulare lo sporco all'esterno.

Lasciare che si formi la ruggine sulle parti danneggiate della carrozzeria.

L'uso di solventi non approvati dai nostri tecnici per rimuovere le macchie può danneggiare la vernice.

Circolare nella neve o nel fango senza lavare il veicolo, particolarmente i passaruota e il sottoscocca.



Eliminate le tracce d'olio o pulite utilizzando apparecchiature di lavaggio ad alta pressione o spruzzando prodotti non omologati dai nostri servizi tecnici:

- elementi meccanici (ad es. il vano motore);
- ruote (ad esempio, i componenti dell'impianto dei freni come le pinze dei freni);
- il sottoscocca;
- i pezzi con cerniere (ad esempio l'interno delle porte);
- le parti esterne in plastica verniciate (ad esempio i paraurti).

Potrebbero provocare ossidazione o cattivo funzionamento.

### Particolarità dei veicoli con vernice opaca

Questo tipo di vernice richiede alcune precauzioni.

### Ciò che è necessario fare

Lavare il veicolo a mano, con acqua abbondante, utilizzando un panno morbido o una spugna.

### Ciò che non bisogna fare

Utilizzare prodotti a base di cera (lucidatura).

Strofinare energicamente.

Utilizzare un autolavaggio automatico.

Applicare autoadesivi sulle superfici verniciate (potrebbero restare segni).



Lavare il veicolo con un'apparecchiatura di pulitura ad alta pressione.

### Passaggio sotto un autolavaggio automatico

Portare la levetta del tergicristallo in posizione di parcheggio ➔ 161.

Controllate il fissaggio degli equipaggiamenti esterni, fari addizionali e retrovisori, e fate attenzione a fissare con un adesivo le spazzole del tergicristallo;

Staccate il filo dell'antenna radio se presente sul veicolo.

Pensate a rimuovere l'adesivo e a rimettere l'antenna dopo aver terminato il lavaggio.

## PULIZIA



### Lavaggio del veicolo

Non lavate mai con un pulitore ad alta pressione il vano motore, la presa di ricarica e la batteria di trazione.

### Rischio di danneggiamento del circuito elettrico.

Non lavare mai il veicolo mentre è in carica.

### Rischio di scarica elettrica con conseguenze anche mortali.

### Pulizia di luci, sensori e telecamere

Utilizzate un panno morbido o del cotone.

Se non fosse sufficiente, imbibire il panno con acqua saponata e risciacquare sempre con un panno morbido o cotone.

Terminate l'operazione asciugando delicatamente con un panno morbido ed asciutto.

### Non utilizzare detergenti a base di alcool o attrezzi (ad esempio un raschietto).

### Pulizia di adesivi, pellicole decorative e così via.

#### Ciò che è necessario fare

Utilizzate un panno morbido o del cotone.

Inumidire leggermente con acqua e sapone quindi pulire sempre con un panno morbido o un batuffolo di cotone.

Terminate l'operazione asciugando delicatamente con un panno morbido ed asciutto.

#### Ciò che non bisogna fare

Utilizzare detergenti a base di alcool.

Utilizzare utensili (ad esempio, un raschietto).

Strofinare energicamente.



Lavare il veicolo con un'apparecchiatura di pulitura ad alta pressione.

### Manutenzione dei rivestimenti interni

#### Introduzione

Se sottoposto a corretta manutenzione, il veicolo può durare più a lungo. Si consiglia pertanto di curare regolarmente la manutenzione dell'interno del veicolo.

Ogni macchia deve essere trattata rapidamente.

Qualunque sia la natura della macchia, utilizzare acqua saponata **fredda (eventualmente tiepida) a base di sapone naturale.**

**È vietato utilizzare detergenti (detersivo liquido per stoviglie, detersivo in polvere, prodotti a base di alcool).**

Usate un panno morbido.

Sciacquate e assorbite il liquido residuo.

#### Schermata multimediale

La manutenzione dello schermo può dipendere dal tipo di equipaggiamento multimediale. Per maggiori informazioni, consultate il libretto dell'equipaggiamento multimediale.

## PULIZIA

### Vetri della strumentazione

(ad esempio, quadro della strumentazione, orologio, display della temperatura esterna e così via).

Utilizzate un panno morbido o del cotone.

Se fosse insufficiente, utilizzate un panno morbido (o un batuffolo di cotone) leggermente imbevuto di acqua saponata, poi ripulite con un panno morbido o del cotone inumidito.

Terminate l'operazione asciugando **delicatamente** con un panno morbido ed asciutto.

**Non utilizzare prodotti a base di alcool e/o polverizzazione fluidi sull'area.**

### Cinture di sicurezza

Devono essere tenute pulite.

Utilizzate i prodotti selezionati dai nostri servizi tecnici (boutique del marchio) oppure acqua saponata tiepida strofinando con una spugna e asciugando con un panno asciutto.

**Non utilizzare detersivi o prodotti chimici.**

### Tessuti (sedili, rivestimenti delle porte...)

Spolverate **regolarmente** i tessuti.

### Macchie liquide

Utilizzate acqua saponata.

Assorbite o tamponate leggermente (senza strofinare) con un panno morbido, quindi sciacquate e assorbite il liquido residuo.

### Macchie solide o di consistenza pastosa

Rimuovere **immediatamente** e delicatamente l'eccesso di materiale solido o pastoso con una spatola (agendo dai bordi verso il centro, onde evitare di espandere la macchia).

Nel caso di una macchia liquida, pulire come indicato.

### Procedura particolare per caramelle, gomme da masticare

Applicate un cubetto di ghiaccio sulla macchia per cristallizzarla, quindi procedete come indicato per le macchie solide.



Per ulteriori consigli sulla manutenzione degli interni e/o in caso di risultati non soddisfacenti, rivolgetevi a un Rappresentante del marchio.

### Smontaggio/rimontaggio degli equipaggiamenti amovibili montati d'origine nel veicolo

Se per effettuare la pulizia dell'abitacolo dovete rimuovere degli equipaggiamenti d'origine (ad esempio i sovratappeti), fate sempre attenzione a reinstallarli correttamente e sul lato giusto (il sovratappeto conducente deve essere rimontato sul lato conducente...) e a fissarli utilizzando gli elementi forniti con l'equipaggiamento stesso (ad esempio, il sovratappeto conducente deve essere sempre tenuto in posizione con gli elementi di fissaggio preinstallati).

In tutti i casi, a veicolo fermo verificate che nulla possa disturbare la guida (ostacolo all'azione sui pedali, racco della scarpa che si incastra sul sovratappeto ecc.).

## PULIZIA

### Ciò che non bisogna fare

Posizionare oggetti a livello degli aeratori quali deodoranti, profumi, ecc. potrebbe danneggiare il rivestimento del cruscotto.



L'impiego all'interno dell'abitacolo di un'apparecchiatura di pulitura ad alta pressione o di nebulizzazione:

senza le dovute precauzioni può danneggiare, tra l'altro, i componenti elettrici o elettronici del veicolo.

# PNEUMATICI

## Pneumatici

### Manutenzione degli pneumatici

I pneumatici costituiscono l'unico mezzo di contatto tra la vettura e il suolo, ed è quindi essenziale mantenerli in buono stato.

Occorre assicurarsi che gli pneumatici siano conformi alle normative locali stabilite dal Codice della Strada.



Gli pneumatici devono essere in buono stato e le scolpiture del battistrada devono avere una profondità sufficiente; gli pneumatici approvati dai nostri Servizi Tecnici presentano degli indicatori di usu-

ra **1** che sono costituiti da **tasselli incorporati nello spessore del battistrada**.

Quando il battistrada degli pneumatici è usurato fino al livello dei relativi indicatori di usura, questi ultimi diventano visibili **2**: è **quindi necessario sostituire gli pneumatici in quanto la profondità della gomma del battistrada è al massimo di 1,6 mm, con conseguente rischio di scarsa tenuta di strada sul bagnato**.

Un veicolo sovraccarico, lunghi viaggi in autostrada, in modo particolare in condizioni di temperatura esterna elevata, una guida prolungata su strade accidentate, contribuiscono a deteriorare i pneumatici in modo più rapido ed influiscono sulla sicurezza.



Degli incidenti di guida, quali «urti contro il marciapiede», rischiano di danneggiare i pneumatici ed i cerchi e di alterare le regolazioni dell'avantreno o del retrotreno. In tal caso, fate eseguire una verifica presso la Rete del marchio.

### Pressioni di gonfiaggio

Rispettare la pressione di gonfiaggio degli pneumatici. Le pressioni di gonfiaggio devono essere controllate almeno una volta all'anno e prima di effettuare lunghi viaggi (consultare l'etichetta incollata sul bordo della porta del conducente) ➔ 349.

## PNEUMATICI



Una **pressione degli pneumatici errata** porta a un'usura anomala dei pneumatici e

un funzionamento insolitamente caldo. Questi sono fattori che possono compromettere seriamente la sicurezza e portare a:

- scarsa tenuta di strada;
- rischio di scoppio o di scollamento del battistrada.

La pressione di gonfiaggio dipende dal carico e dalla velocità. Regolare la pressione in base alle condizioni di utilizzo (consultare l'etichetta incollata sulla battuta della porta conducente).

La pressione deve essere controllata a freddo: non calcolare le pressioni più alte che è possibile raggiungere nei mesi caldi o dopo aver guidato ad alta velocità.

Se non è possibile controllare la pressione di gonfiaggio quando gli pneumatici sono **freddi, aumentare i valori della pressione standard di 0,2 - 0,3 bar (o 3 PSI).**

**Non bisogna mai sgonfiare un pneumatico caldo.**



Attenzione il tappo di una valvola mancante o non avvitato correttamente può nuocere

alla tenuta degli pneumatici e provocare delle perdite di pressione.

È importante che i tappi delle valvole siano sempre identici a quelli originali e avvitati a fondo.



**Veicolo dotato di sistema di controllo della pressione degli pneumatici**

In caso di pneumatico sgonfio (foratura e così via), la spia



viene visualizzata sul quadro della strumentazione o ➔ 191.



Non è consentito scambiare le ruote anteriori (pneumatici e/o cerchi) con le ruote posteriori.

### Sostituzione degli pneumatici

Per montare pneumatici nuovi, consultare un rappresentante del marchio autorizzato.

## PNEUMATICI



Per la sicurezza e il rispetto delle normative in vigore.

Quando si rende necessaria la sostituzione, bisogna montare sullo stesso asse del veicolo soltanto pneumatici della stessa marca, dimensioni, tipo e struttura.

**Gli pneumatici devono avere una capacità di carico e una velocità nominale almeno identiche a quelle degli pneumatici originali o essere conformi ai valori consigliati dalla rete del marchio.**

Il mancato rispetto di queste istruzioni può mettere a rischio la sicurezza e invalidare la conformità del veicolo.

**Rischio di perdita di controllo del veicolo.**

### Utilizzo invernale

#### Catene

**Per motivi di sicurezza, è proibito montare catene da neve sull'asse posteriore.**

L'uso di pneumatici di dimensioni superiori a quelle originarie **può rendere impossibile il montaggio delle catene.**

#### Pneumatici unidirezionali

Uno pneumatico unidirezionale ha un solo verso di rotazione. Il verso di rotazione deve essere tassativamente rispettato.

Se, in seguito a foratura, uno pneumatico unidirezionale deve essere montato in una posizione con verso di rotazione opposta a quella prevista, guidare con attenzione, in particolare su fondo bagnato, perché le specifiche dello pneumatico non sono idonee.

#### Pneumatici da "neve" o "invernali"

Consigliamo di montarli sulle **quattro ruote** in modo da garantire il più possibile l'aderenza del veicolo.

**Attenzione:** questi pneumatici hanno un senso di rotazione specifico e un indice di velocità massima che può essere inferiore alla velocità massima del vostro veicolo.

#### Pneumatici chiodati

Questo tipo di pneumatico è utilizzabile solamente per un periodo di tempo limitato e determinato dalla normativa locale. È necessario rispettare i limiti di velocità imposti dalla normativa in vigore.

Questi pneumatici devono essere montati almeno su entrambe le ruote anteriori.

**Nota:** l'utilizzo di pneumatici da neve, chiodati o invernali riduce significativamente l'autonomia del veicolo.



In ogni caso, vi consigliamo di rivolgervi alla Rete del marchio che saprà suggerirvi l'equipaggiamento più adatto al vostro veicolo.

## PNEUMATICI



Il montaggio delle catene è possibile solo con pneumatici di dimensione identica a quelli presenti d'origine sul **voostro veicolo**.

Il montaggio delle catene è possibile, ma a condizione di utilizzare catene specifiche. Vi consigliamo di rivolgervi alla Rete del marchio.

### La pressione degli pneumatici

#### Etichetta A

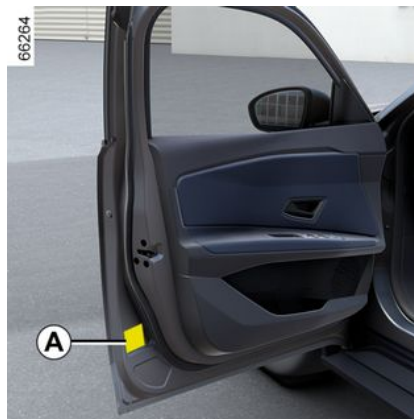

Per leggerla aprite la porta.

La pressione di gonfiaggio deve essere controllata su pneumatici freddi.

Se non è possibile controllare la pressione di gonfiaggio quando gli pneumatici sono **freddi, aumentare i valori della pressione standard di 0,2 -0,3 bar (o 3 PSI). Non bisogna mai sgonfiare un pneumatico caldo.**

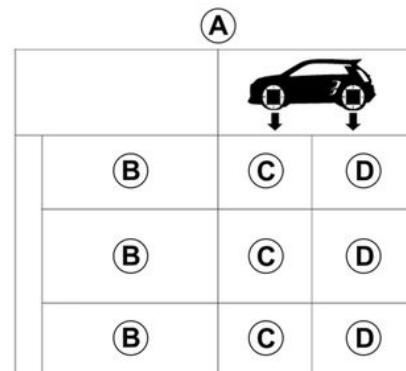

**B.** : dimensioni degli pneumatici montati sul veicolo.

**C.** : pressione di gonfiaggio degli pneumatici per le ruote anteriori.

**D.** : pressione di gonfiaggio degli pneumatici per le ruote posteriori.

La pressione ottimale degli pneumatici per garantire un buon equilibrio tra comfort e prestazioni del veicolo è di 2,3 bar. Per massimizzare l'autonomia, è possibile aumentare la pressione di gonfiaggio fino alla pressione "ECO", come indicato sull'etichetta della pressione.

## PNEUMATICI



**Veicolo dotato di sistema di controllo della pressione degli pneumatici**

fici

In caso di pneumatico sgonfio (foratura e così via), la spia



viene visualizzata sul quadro della strumentazione  
→ 191.



**Sicurezza degli pneumatici e montaggio delle**

**catene:** per informazioni

sulle condizioni di manutenzione e, a seconda delle versioni del veicolo, sull'uso delle catene → 346.



**Veicolo utilizzato a pieno carico (massa max. consentita a pieno carico) e con**

**traiно di rimorchio**

La velocità massima non deve essere superiore a **100 km/h e la pressione degli pneumatici deve essere aumentata di 0,2 bar** → 384.

**Rischio di scoppio degli pneumatici.**



**Sicurezza degli pneumatici e montaggio delle**

**catene:** per informazioni

sulle condizioni di manutenzione e, a seconda delle versioni del veicolo, sull'uso delle catene → 346.



Per la sicurezza e il rispetto delle normative in vigore.

Quando si rende necessaria la sostituzione, bisogna montare sullo stesso asse del veicolo soltanto pneumatici della stessa marca, dimensioni, tipo e struttura.

**Gli pneumatici devono avere una capacità di carico e una velocità nominale almeno identiche a quelle degli pneumatici originali o essere conformi ai valori consigliati dalla rete del marchio.**

Il mancato rispetto di queste istruzioni può mettere a rischio la sicurezza e invalidare la conformità del veicolo.

**Rischio di perdita di controllo del veicolo.**

## PNEUMATICI

### KIT DI GONFIAGGIO DEGLI PNEUMATICI

#### Introduzione



Il kit può riparare degli pneumatici il cui battistrada **A** sia danneggiato da corpi estranei inferiori a 6 millimetri. Non è in grado di riparare nessun tipo di foratura, come i tagli superiori a 6 millimetri e quelli sul fianco dello pneumatico **B** e così via.

Assicuratevi inoltre che il cerchio sia in buone condizioni. Non togliete il corpo estraneo che ha causato la foratura se questo è sempre infilato nel pneumatico.



Non utilizzate il kit di gonfiaggio se lo pneumatico è danneggiato in seguito a guida con un pneumatico forato.

Controllate quindi con cura i fianchi degli pneumatici prima di qualsiasi intervento.

Viaggiare con pneumatici parzialmente o completamente sgonfi (o forati) può causare problemi di sicurezza e danneggiare in modo irrimediabile lo pneumatico interessato.

**Questa riparazione è temporanea.**

Un pneumatico che presenti una foratura deve essere sempre controllato quanto prima (e riparato, laddove possibile) da uno specialista. Quando fate sostituire un pneumatico riparato con il kit avvisate sempre il gommista. Durante la guida, è possibile eventualmente sentire delle vibrazioni causate dalla presenza del prodotto nel pneumatico.

## PNEUMATICI



Il kit è omologato solo per gonfiare i pneumatici del veicolo equipaggiato

d'origine con questo kit.

Non deve in nessun caso essere utilizzato per gonfiare i pneumatici di un altro veicolo o qualsiasi altro oggetto pneumatico (salvagenti, materassini gonfiabili...).

Durante l'utilizzo della bomboletta di riparazione agire con estrema cautela, onde evitare schizzi di prodotto sulla pelle. In caso di contatto con la pelle, sciacquate abbondantemente.

Non lasciate il kit di riparazione alla portata dei bambini.

Non disperdete nell'ambiente la bomboletta vuota. Consegnatela ad un Rappresentante del marchio o a un consorzio incaricato della sua raccolta.

La bomboletta ha una data di scadenza indicata sull'etichetta. Verificate la data di scadenza.

Recatevi presso un Rappresentante del marchio per far sostituire il tubicino di gonfiaggio e la bomboletta di riparazione.

47/426

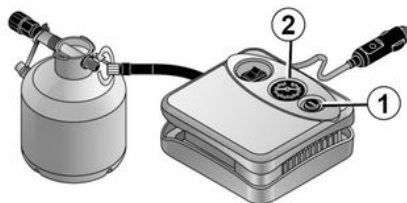

In caso di foratura, utilizzare il kit posto sotto il tappetino del bagagliaio.



**Veicolo dotato di sistema di controllo della pressione degli pneumatici**

**fici**

In caso di pneumatico sgonfio (foratura e così via), la spia



viene visualizzata sul quadro della strumentazione  
➔ 191.

**Con motore acceso e freno di stazionamento inserito:**

- scollegare tutti gli accessori precedentemente connessi alle prese degli accessori del veicolo;
- sui veicoli dotati di dispositivo di traino, scollegare la presa del gancio di traino, se necessario;
- **vedere le informazioni sul compressore del kit di gonfiaggio** che si trova nel bagagliaio del veicolo e seguire le istruzioni per l'uso;
- gonfiare gli pneumatici fino alla pressione consigliata ➔ **346**;
- dopo un massimo **15** minuti, interrompere il gonfiaggio e leggere la pressione (sul manometro **2**);

**Nota: durante lo svuotamento della bomboletta (circa 30 secondi), il manometro 2 indicherà brevemente una pressione fino a**

## PNEUMATICI

6 bar. Successivamente la pressione scende.

- Regolare la pressione: per aumentarla, continuare il gonfiaggio usando il kit. Per ridurla, premere il pulsante 1.

**Se la pressione consigliata di 1,8 bar non viene raggiunta dopo 15 minuti di utilizzo, la riparazione è impossibile. Non guidare il veicolo e rivolgersi ad un rappresentante del marchio.**



Prima di utilizzare il kit, parcheggiate il veicolo in modo da essere sufficientemente lontani dalla zona di circolazione, accendete le luci di segnalazione pericolo, tirate il freno di stazionamento e fate scendere tutti gli occupanti del veicolo, tenendoli lontani dalla zona di circolazione.



In caso di stazionamento a lato della carreggiata, dovete avvisare gli altri utenti della strada della presenza del vostro veicolo posizionando un triangolo di presegnalazione o altri dispositivi prescritti dalle normative vigenti nel Paese in cui vi trovate.

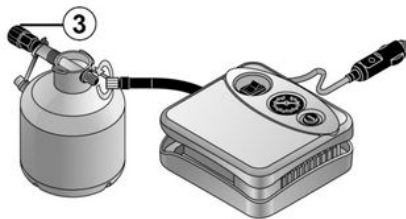

Una volta gonfiato correttamente lo pneumatico, togliere il kit: svitare lentamente il raccordo di gonfiaggio dalla bomboletta 3 per evitare eventuali schizzi di prodotto,

quindi riporre la bomboletta in un imballaggio in plastica per evitare la fuoriuscita del prodotto.

- Incollate l'etichetta delle indicazioni di guida (posizionata sotto la bomboletta) in una posizione visibile dal conducente sul cruscotto.
- Riponete il kit.
- Al termine della prima operazione di gonfiaggio, dallo pneumatico continuerà a trafilare aria. È pertanto necessario rimettersi in marcia per sigillare il foro.
- Avviare il veicolo immediatamente e guidare a una velocità compresa tra 20 e 60 km/h per distribuire uniformemente il prodotto nello pneumatico. Dopo aver percorso una distanza di 3 km, fermarsi e controllare la pressione.
- Se la pressione è superiore a 1,3 bar, ma inferiore a quella consigliata (vedere l'etichetta apposta sul bordo della porta del conducente), regolarla. In caso contrario, rivolgersi alla Rete del marchio: la riparazione dello pneumatico è impossibile.

### Precauzioni di utilizzo del kit

Il kit non deve essere utilizzato per più di 15 minuti consecutivi;

## PNEUMATICI

La bomboletta dovrà essere sostituita dopo il primo utilizzo anche se vi resta del liquido all'interno.



Ai piedi del conducente non deve trovarsi alcun oggetto che, in caso di frenata brusca, rischierebbe di scivolare sotto la pedaliera impedendone l'uso.



Attenzione il tappo di una valvola mancante o non avvitato correttamente può nuocere alla tenuta degli pneumatici e provocare delle perdite di pressione. È importante che i tappi delle valvole siano sempre identici a quelli originali e avvitati a fondo.



Dopo una riparazione con il kit, non bisogna percorrere più di 200 km.

Riducete inoltre la velocità evitando in ogni caso di superare il limite di 80 km/h. L'etichetta che dovrete incollare in una posizione visibile sul cruscotto ve lo ricorda. A seconda del paese di commercializzazione o della normativa locale, un pneumatico riparato con il kit di gonfiaggio degli pneumatici dovrà essere sostituito.

## Attrezzi

### Alloggiamento della cassetta degli attrezzi



La cassetta degli attrezzi è sistemata sotto il tappetino del bagagliaio.

Dopo l'utilizzo, abbiate cura di sistemare correttamente gli attrezzi.

## PNEUMATICI

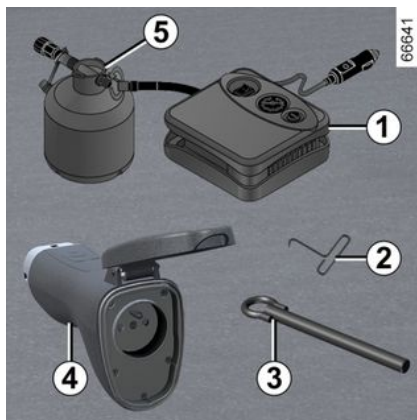

**Compressore del kit gonfiaggio degli pneumatici 1**

→ 351

**Chiave per coppa ruota 2**

Permette di staccare le coppe delle ruote.



Non è necessario utilizzare un attrezzo per montare o staccare il rivestimento centrale.

**Anello di traino 3**

→ 356

**Adattatore per la ricarica V2L 4**

→ 48

**Bomboletta di prodotto antifo-  
ratura 5**

→ 351



Non lasciare gli attrezzi alla rinfusa nel veicolo **perché in caso di frenata potrebbero sparpagliarsi**. Dopo l'utilizzo, verificare di avere agganciato gli attrezzi nella relativa cassetta, quindi posizionarla correttamente nell'alloggiamento per ridurre **il rischio di lesioni**.

# RIPARAZIONE

## Traino: riparazione

### Traino: riparazione

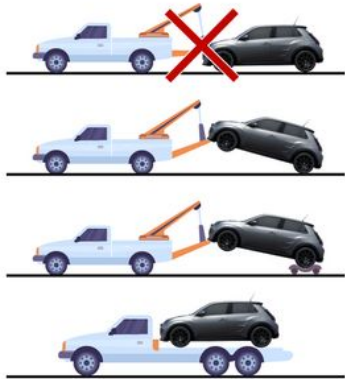

È obbligatorio rispettare le normative vigenti sul traino.

Prima che il veicolo venga trainato o trasportato su una piattaforma, a seconda dei casi, assicurarsi che il comando del cambio sia in posizione **N** e/o che il freno di stazionamento sia disinserito.

Attenersi alle seguenti istruzioni:

- Con la carta nell'abitacolo, premere il pulsante di avviamento motore premendo al contempo il pedale del freno;

- Portare il comando del cambio in posizione **N** ➔ **174**.

- Premere il pulsante di avviamento motore per arrestarlo.

- Premere il pulsante di avviamento motore per più di due secondi senza premere il pedale del freno. Le funzioni accessorie sono disponibili: è possibile utilizzare le funzioni di illuminazione del veicolo (luci di emergenza, luci di stop e così via). Di notte le luci del veicolo devono restare accese. Sul quadro della strumentazione viene visualizzato il messaggio "Dopo contatto sempre attivato";

- Slacciare la cintura di sicurezza del conducente, se allacciata;

- Aprire la porta del conducente;

- Disinserire il freno di stazionamento mentre si preme il pedale del freno ➔ **179**. Sul quadro della strumentazione viene visualizzato il messaggio "Freno di Staz Non tirato";

- Chiudere la porta del conducente senza bloccare il veicolo (la modalità "Dopo contatto sempre attivato" deve rimanere attiva);

- Una volta completato il traino, premere il pulsante di avviamento motore per più di due secondi senza premere il pedale del freno (rischio di scaricamento della batteria). Il messaggio "Dopo contatto

sempre attivato" scompare dal quadro della strumentazione.

## Scelta del tipo di traino

È severamente vietato trainare il veicolo con le ruote anteriori a terra.



Non lasciare gli strumenti alla rinfusa nel veicolo perché in caso di frenata potrebbero sparpagliarsi.

## Accesso al punto di traino

**Utilizzare esclusivamente il punto di traino anteriore 2** (non utilizzare i semiassi della trasmissione o qualsiasi altra parte del veicolo). Utilizzare l'anello esclusivamente per il traino. In nessun caso deve essere usato per sollevare il veicolo, direttamente o indirettamente.

**Nota:** assicurarsi di proteggere l'area del punto di traino, ad esempio con un panno, quando si utilizza un cacciavite piatto o un attrezzo simile.

**Avvitare al massimo l'anello di traino 3 manualmente.**

Utilizzare solo l'anello di traino **3**.

## RIPARAZIONE

### Punto di traino anteriore 2

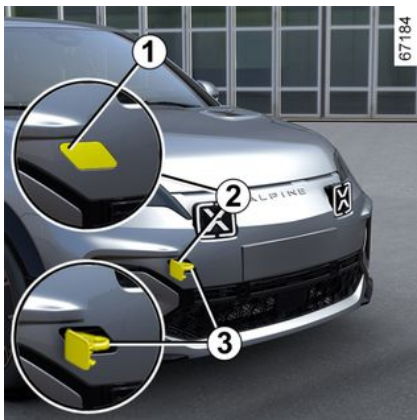

Premere la parte superiore della linguetta 1 per inclinarla.



Accertarsi che il gancio traino sia imbullonato correttamente.

**Rischio di perdere l'oggetto rimorchiato.**



Con motore spento, il servosterzo e il servofreno non sono più operativi.



- Utilizzate una barra di traino rigida. Qualora si utilizzino una corda o un cavo (se il codice della strada lo consente), i freni del veicolo trainato devono essere in grado di funzionare.
- non rimorchiare un veicolo la cui tenuta di strada non sia normale.
- evitare contraccolpi in fase di accelerazione e frenata che potrebbero danneggiare il veicolo.
- In ogni caso, si consiglia di non superare i **25 km/h**.



Per non danneggiare il veicolo, è severamente vietato utilizzare il punto di rimorchio e altri strumenti per trainare un altro veicolo.

## FARI, LUCI: SOSTITUZIONE DELLE LAMPADINE

### Illuminazione esterna: sostituzione delle lampadine

#### Fari anteriori

Luci diurne/luci di posizione/luci anabbaglianti/luci abbaglianti a LED 1

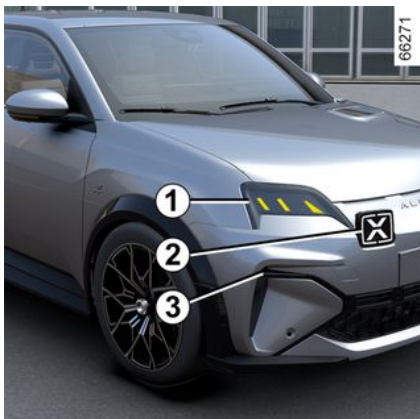

Rivolgetevi ad un Rappresentante del marchio.

#### Luci diurne/luci di posizione/ 2

Rivolgetevi ad un Rappresentante del marchio.

#### Luci indicatori di direzione a LED 3

Rivolgetevi ad un Rappresentante del marchio.

#### Luci posteriori e indicatori di direzione

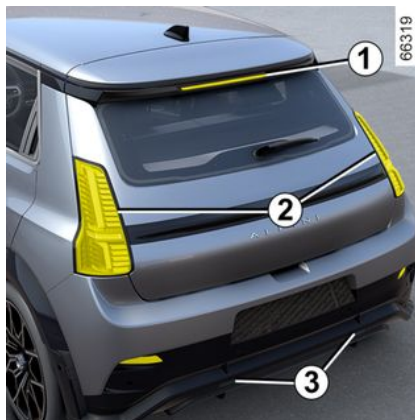

#### Terza luce di stop a LED 1

Rivolgetevi ad un Rappresentante del marchio.

#### Indicatori di direzione/luci di posizione/luci fendinebbia posteriori luci di stop a LED 2

Rivolgetevi ad un Rappresentante del marchio.

#### Luci di retromarcia a LED 3

Rivolgetevi ad un Rappresentante del marchio.

#### Luci targa a LED 4

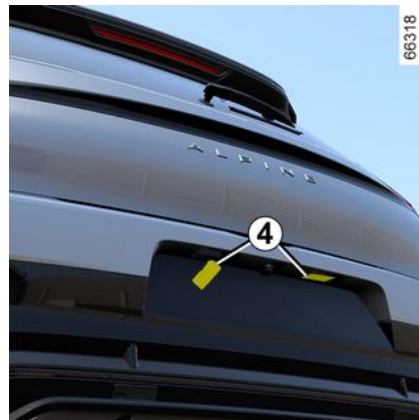

Rivolgetevi ad un Rappresentante del marchio.

## FARI, LUCI: SOSTITUZIONE DELLE LAMPADINE

### Frecce laterali 5



Rivolgetevi ad un Rappresentante del marchio.

### Illuminazione interna: sostituzione delle lampadine

#### Luci di lettura 1 e 2



Rivolgersi a un Rappresentante del marchio.

#### Luci di lettura 3 e 4

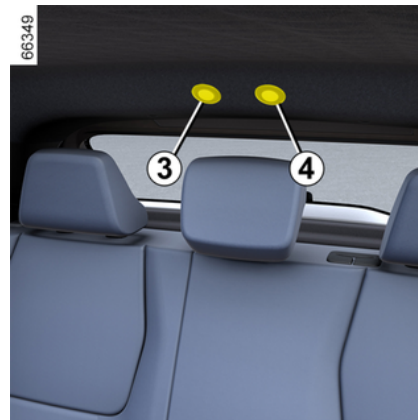

Rivolgetevi ad un Rappresentante del marchio.

## FARI, LUCI: SOSTITUZIONE DELLE LAMPADINE

Luci dello specchietto di cortesia 5



Rivolgersi a un Rappresentante del marchio.

Luca del bagagliaio 6



Rivolgersi a un Rappresentante del marchio.

## SPAZZOLE DEI TERGIVETRI: SOSTITUZIONE

### Sostituzione delle spazzole del tergivetro 2



Per sostituire le spazzole, portatele nella posizione di manutenzione **B**.

#### Con contatto inserito, motore spento:

- portate la levetta **1** due volte in successione in posizione **A** (impulso singolo): le spazzole si arrestano in posizione di manutenzione **B** lontane dal cofano motore;
- sollevare il braccio del tergivetro, abbassare la linguetta **4**, quindi rimuovere la spazzola verso il basso.

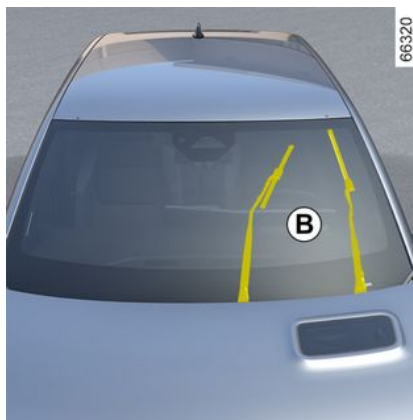

#### Rimontaggio

Per rimontare la spazzola del tergivetro **2**, inseritela nel relativo alloggiamento nel braccio **3**, quindi agganciatela fino a percepirne lo scatto. Assicuratevi che la spazzola sia correttamente bloccata.

Per riportare le spazzole in posizione abbassata, verificate che siano appoggiate al parabrezza, quindi portate la levetta **1** in posizione **A** (impulso singolo): all'inserimento del contatto, le spazzole del tergivetro si ripiegano all'interno del cofano.

56511

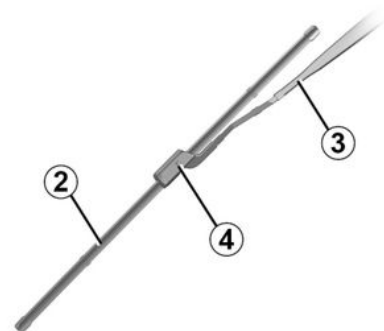

**i** Controllate lo stato delle spazzole del tergivetro.

La loro durata dipende da voi:

- pulite regolarmente le spazzole ed il parabrezza con acqua saponata;
- non utilizzatele con parabrezza asciutto;
- staccatele dal parabrezza se non sono state messe in funzione da tempo.

## SPAZZOLE DEI TERGIVETRI: SOSTITUZIONE

### Spazzola del tergilunotto 5



La levetta in posizione off (disattivata):

- sollevare il braccio del tergiveretro **6**;
- ruotare la spazzola del tergilunotto **5** (spostamento **C**) finché non si sgancia;
- rilasciare la spazzola del tergilunotto **5** tirandola.

#### Rimontaggio

Per rimontare la spazzola del tergiveretro, procedere in senso inverso. Assicuratevi che la spazzola sia correttamente bloccata.



Controllate lo stato delle spazzole del tergiveretro.

La loro durata dipende da voi:

- pulite regolarmente le spazzole ed il parabrezza con acqua saponata;
- non utilizzatele con parabrezza asciutto;
- staccatele dal parabrezza se non sono state messe in funzione da tempo.



- In caso di gelo, assicuratevi che le spazzole del tergiveretro non siano immobilizzate dalla brina (rischio di surriscaldamento del motorino).

- Controllate lo stato delle spazzole del tergiveretro.

È necessario sostituirle appena la loro efficacia diminuisce, ossia all'incirca ogni anno.

Nel sostituire la spazzola, una volta rimossa, abbiate cura di non far cadere il braccio sul vetro: rischio di rottura del vetro.



Prima di sostituire la spazzola del tergiveretro posteriore, verificate che la levetta sia in posizione di arresto (disattivata).

**Rischio di lesioni**

# FUSIBILI

## Scatola dei fusibili

In caso di mancato funzionamento di un apparecchio elettrico, verificate lo stato dei fusibili.

## Scatola dei fusibili A



Sganciare lo sportellino **1**.

## Scatola dei fusibili B

(a seconda del veicolo)



I fusibili sono accessibili dietro il vano portaoggetti nell'abitacolo **B**. Aprire il vano portaoggetti con il relativo pulsante di apertura.

Si avrà quindi accesso diretto alla scatola dei fusibili **2**.

## Pinza 3

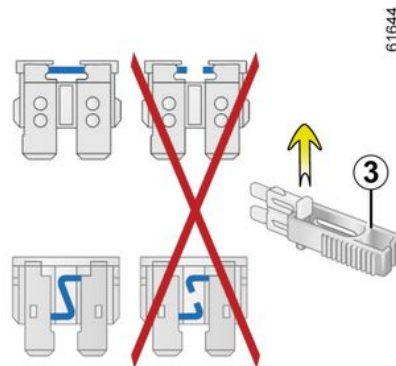

Rimuovere il fusibile utilizzando la pinza **3** situata sul pannello dei fusibili.

Per staccarlo dalla pinzetta, farlo scivolare lateralmente.

Si raccomanda di non utilizzare le posizioni libere dei fusibili.

## FUSIBILI



Controllare il fusibile in questione e, **se necessario, sostituirlo (il fusibile di ricambio deve avere lo stesso amperaggio dell'originale).**

Un fusibile con un amperaggio troppo elevato può causare un surriscaldamento eccessivo del circuito elettrico (rischio d'incendio) nel caso di consumo anormale di un equipaggiamento.



Per essere conformi alla normativa locale o per precauzione:

Per precauzione, procuratevi presso la Rete del marchio una scatola di emergenza contenente una serie di lampadine e di fusibili.



# FUSIBILI

## Destinazione dei fusibili

(la presenza dei fusibili dipende dal livello di equipaggiamento del veicolo)

Veicoli non dotati di etichetta di assegnazione dei fusibili

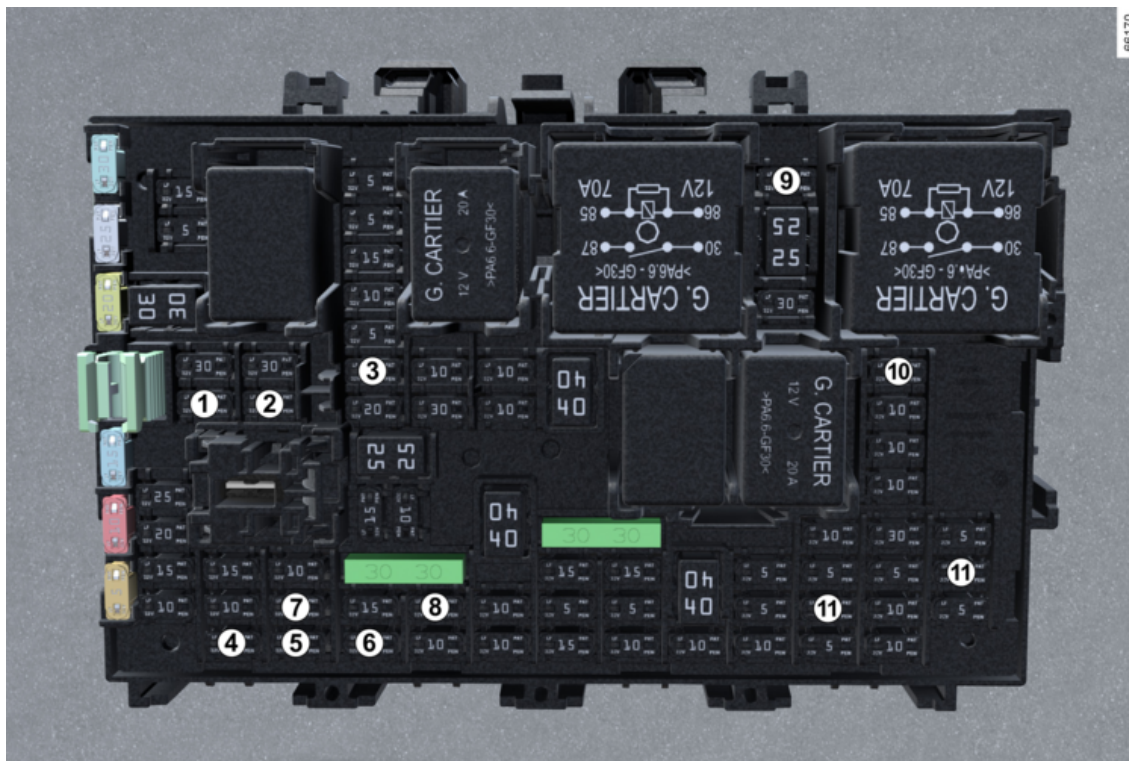

## FUSIBILI

Numero	Identificazione
<b>1</b>	Tergilunotto/luce antinebbia posteriore
<b>2</b>	Luci indicatori di direzione
<b>3</b>	Luci di stop
<b>4</b>	Motore di comando del lunotto posteriore destro
<b>5</b>	Motore alzavetro conducente
<b>6</b>	Motore di comando del lunotto posteriore sinistro
<b>7</b>	Motore di comando alzavetro passeggero
<b>8</b>	ECU specchietto retrovisore - comando a matrice porta multiplexata
<b>9</b>	Modulo di comunicazione presa gancio di traino
<b>10</b>	Presa accessori
<b>11</b>	Quadro della strumentazione

# INSTALLAZIONE E UTILIZZO DI ACCESSORI

## Importanti raccomandazioni



### Accessori elettrici ed elettronici

Prima di installare questo tipo di accessorio (in particolare per le trasmettenti/riceventi: banda di frequenza, livello di potenza, posizione dell'antenna...), assicuratevi che sia compatibile con il vostro veicolo. Chiedete consiglio alla Rete del marchio.

Prima di collegare un accessorio a una presa, assicurarsi di non superare la potenza massima consentita per la presa → 320 → 325. **Rischio d'incendio.**

Qualsiasi intervento sul circuito elettrico e/o elettronico del veicolo deve essere eseguito esclusivamente da un tecnico qualificato. Eventuali collegamenti e/o montaggi errati di accessori elettrici/elettronici non approvati dal produttore potrebbero causare:

- danni alle apparecchiature elettriche e/o elettroniche;
- danni ai componenti collegati;
- la raccolta e l'utilizzo dei dati del veicolo;
- una violazione della privacy (modifica, eliminazione o accesso non consentito ai dati personali);
- l'annullamento dell'autorizzazione di entrata in manutenzione.

### **Rischio di incidenti gravi. Rischio di violazione della privacy.**

Se in futuro verranno installate apparecchiature elettriche, assicurarsi di essere informati della potenza e della posizione del fusibile corrispondente.

### **Utilizzo della presa diagnostica**

L'utilizzo di accessori elettronici sulla presa di diagnosi può causare gravi disturbi ai sistemi elettronici del veicolo e/o causare violazione della privacy (modifica, eliminazione o accesso non consentito ai dati personali). Per la propria sicurezza, si consiglia di utilizzare solamente accessori elettronici approvati dal costruttore. A tale riguardo, rivolgersi a una concessionaria autorizzata. **Rischio di incidenti gravi. Rischio di violazione della privacy.**

### **Montaggio di accessori addizionali**

Se si desidera installare degli accessori sul veicolo: rivolgersi ad un rappresentante del marchio. Inoltre, per garantire il corretto funzionamento del veicolo ed evitare di mettere a repentaglio la vostra sicurezza, vi consigliamo di utilizzare degli accessori specificati, adatti al veicolo e garantiti dal costruttore.

## INSTALLAZIONE E UTILIZZO DI ACCESSORI

Se utilizzate un'asta antifurto, fissatela esclusivamente al pedale del freno.

### **Disturbi alla guida**

Sul lato conducente, utilizzate esclusivamente tappetini adatti al veicolo, in grado di agganciarsi agli elementi preinstallati, e verificatene periodicamente il fissaggio. Non sovrapponetene più tappetini. **Rischio di incastro dei pedali.**

# ANOMALIE DI FUNZIONAMENTO

## anomalie di funzionamento

I consigli che seguono vi permettono di rimediare rapidamente e provvisoriamente a vari problemi: per sicurezza, rivolgetevi appena possibile ad un rappresentante del marchio.

ANOMALIE	CAUSE POSSIBILI	COSA FARE
La ricarica della batteria di trazione è impossibile.	La temperatura esterna è inferiore a -26°C.	Ricaricate il veicolo in un luogo temperato. Se necessario → 356.
La spia dello sportello di ricarica lampeggia rosso.	Mancanza di corrente nella presa a muro o collegamento errato del cavo nella presa domestica.	Verificate il vostro impianto (interruttore automatico, temporizzatore...). Controllare i collegamenti (presa di carica e così via) → 20.
	Il cavo è difettoso.	Consultate un Rappresentante del marchio per la sostituzione.
La ricarica della batteria di trazione è impossibile. La spia dello sportello di ricarica lampeggia blu.	Il cavo di carica non è bloccato correttamente al veicolo.	Ricollegare correttamente il cavo di carica al veicolo → 20.

ANOMALIE	CAUSE POSSIBILI	COSA FARE
La carta non riesce a bloccare o sbloccare la serratura delle porte.	Pila della carta scarica.	Sostituire la batteria o farla sostituire. Sarà sempre possibile bloccare, sbloccare ed avviare il veicolo → 55 e → 167.
	Utilizzo di apparecchiature che funzionano sulla stessa frequenza del telecomando (telefono cellulare...).	Interrompere l'utilizzo dei dispositivi o utilizzare la chiave integrata → 55.

## ANOMALIE DI FUNZIONAMENTO

ANOMALIE	CAUSE POSSIBILI	COSA FARE
	<p>Veicolo situato in una zona caratterizzata da un'elevata presenza di onde elettromagnetiche.</p> <p>Batteria secondaria da 12 volt scarica.</p>	<p>Utilizzare la chiave integrata nella carta ➔ <b>69</b>.</p>
	<p>Desincronizzazione della carta.</p>	<p>Sbloccare la porta del conducente inserendo la chiave integrata nella carta nella serratura della porta ➔ <b>69</b>, quindi posizionare la carta nella relativa sede ➔ <b>167</b> e premere il pulsante "START" per sincronizzarla.</p>
<p>Sul quadro della strumentazione viene visualizzato il messaggio "Posizionare la carta vicino al tasto START".</p>	<p>La batteria della carta è scarica oppure la carta non è sincronizzata.</p>	<p>Controllare lo stato della batteria della carta oppure posizionare la carta nel relativo alloggiamento ➔ <b>55</b>.</p>

6

ANOMALIE	CAUSE POSSIBILI	COSA FARE
<p>Lo sterzo si indurisce.</p>	<p>Surriscaldamento del servosterzo.</p>	<p>Guidare con cautela a velocità ridotta, tenendo conto del livello di sforzo sul volante necessario per girare le ruote.</p>
	<p>Avaria del motore elettrico di assistenza.</p> <p>Anomalia nel sistema di assistenza.</p>	<p>Rivolgetevi ad un Rappresentante del marchio.</p>

Apparecchiatura elettrica	CAUSE POSSIBILI	COSA FARE
<p>Vibrazioni.</p>	<p>Pneumatici gonfiati male, mal equilibrati o danneggiati.</p>	<p>Verificate la pressione degli pneumatici. Se la pressione è corretta, fate verificare le condizioni degli pneumatici presso un rappresentante del marchio.</p>

## ANOMALIE DI FUNZIONAMENTO

Apparecchiatura elettrica	CAUSE POSSIBILI	COSA FARE
Il tergiveretro non funziona.	Spazzole tergiveretro bloccate.	Staccate le spazzole prima di azionare il tergiveretro.
	Fusibile tergiveretro bruciato.	Rivolgetevi ad un Rappresentante del marchio.
	Fusibile tergiveretro posteriore bruciato (intermittente, arresto fisso).	Sostituire il fusibile o farlo sostituire → <b>363</b> .
	Guasto motore.	Rivolgetevi ad un Rappresentante del marchio.
Il tergiveretro non si ferma più.	Comandi elettrici difettosi.	Rivolgetevi ad un Rappresentante del marchio.
Frequenza più rapida delle luci lampeggianti.	Lampadina guasta.	Rivolgetevi ad un Rappresentante del marchio.
Gli indicatori di direzione non funzionano.	Da un solo lato: Lampadina guasta.	Rivolgetevi ad un Rappresentante del marchio.
	Dai due lati: <ul style="list-style-type: none"> <li>- fusibile bruciato;</li> <li>- Circuito elettrico o comando difettoso.</li> </ul>	Sostituire il fusibile o farlo sostituire → <b>363</b> .  Da sostituire: rivolgersi alla Rete del marchio.

6

## ANOMALIE DI FUNZIONAMENTO

Apparecchiatura elettrica	CAUSE POSSIBILI	COSA FARE	
I fari non funzionano più.	Uno solo:	- Lampadina guasta;	Rivolgetevi ad un Rappresentante del marchio.
		- filo scollegato o connettore posizionato erroneamente;	Rivolgetevi ad un Rappresentante del marchio.
		- fusibile danneggiato.	Sostituire il fusibile o farlo sostituire → <b>363</b> .
	Entrambi:	Due fusibili danneggiati.	Sostituire i fusibili → <b>363</b> o farli sostituire.
I fari non si spengono più.	Comandi elettrici difettosi.	Rivolgetevi ad un Rappresentante del marchio.	
Tracce di condensa nei fari anteriori o posteriori.	<p>La presenza di tracce di condensa può essere un fenomeno naturale legato alle variazioni di temperatura e di umidità.</p> <p>In questo caso le tracce spariscono gradualmente quando si accendono i fari.</p>		

## ANOMALIE DI FUNZIONAMENTO

Spento	CAUSE POSSIBILI	COSA FARE
L'aria condizionata e la ventola di aerazione si accendono dopo aver disinserito l'accensione o durante la carica del veicolo.	<p>Non si tratta necessariamente di un guasto, il compressore del climatizzatore e la ventola di aerazione si accendono per regolare la temperatura dell'impianto quando la temperatura esterna è bassa.</p> <hr/> <p>Il compressore dell'aria condizionata e la ventola di aerazione si accendono per più di 30 minuti quando si disinscrive l'accensione.</p>	<p>Rivolgetevi ad un Rappresentante del marchio.</p>
<p><b>6</b></p> <p>L'aria condizionata programmabile non funziona.</p>	Una delle condizioni di utilizzo non è soddisfatta (la batteria di trazione non è in carica...).	➔ <b>315</b>
Le funzioni di climatizzazione e riscaldamento dell'abitacolo vengono spente senza alcun intervento da parte dell'utente, anche se la batteria è sufficientemente carica.	<p>Non si tratta necessariamente di un guasto: per impostazione predefinita, il sistema si spegne per preservare l'autonomia della batteria o per ottimizzare la ricarica.</p> <hr/> <p>Guasto elettrico.</p>	<p>Per attivare la modalità durata estesa a bordo, premere il pulsante di avviamento senza premere il pedale del freno. L'aria condizionata si spegne comunque dopo pochi minuti.</p> <p>È sempre possibile riattivare il sistema premendo i comandi dell'aria condizionata ➔ <b>311</b>.</p> <hr/> <p>Rivolgetevi ad un Rappresentante del marchio.</p>

## INFORMAZIONI SUL VEICOLO

### Targhette di identificazione veicolo

### Targhette di identificazione veicolo

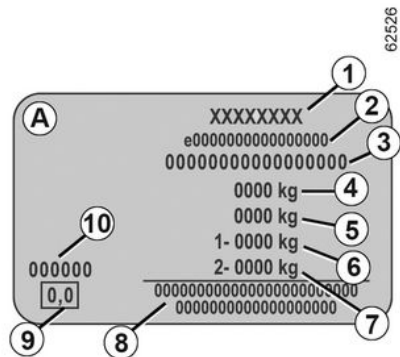
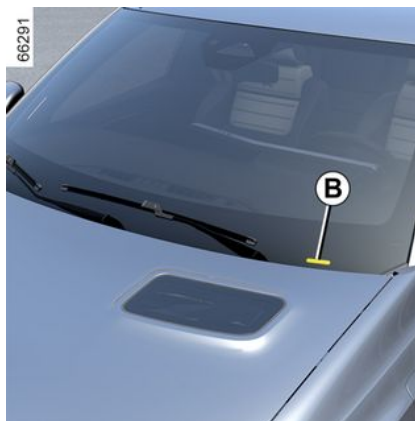
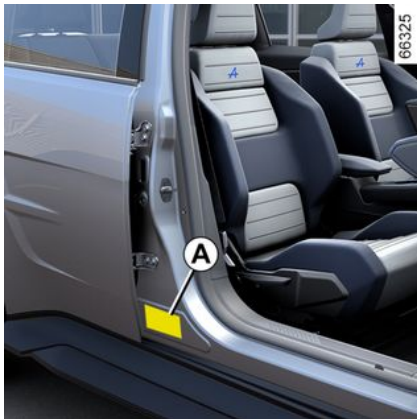

Le indicazioni che figurano sulla targhetta del costruttore devono

essere riportate in ogni comunicazione scritta o ordine.

La presenza e la collocazione delle informazioni dipendono dal veicolo.

#### Targhetta del costruttore A

1. Nome del costruttore.
2. Numero di progettazione comunitario o numero di omologazione.
3. Numero di identificazione.

**B. A seconda del veicolo, questa informazione viene fornita anche sulla stampigliatura.**

4. MMAC (Massa massima ammessa veicolo carico)
5. MTR (Peso lordo circolante: veicolo completamente carico, con rimorchio).
6. MMTA (Massa massima totale ammessa) asse anteriore.
7. MMTA asse posteriore.
8. Area riservata alle annotazioni di aggiuntive o complementari.
9. Non utilizzata.
10. Codice vernice (codice colore).

## INFORMAZIONI SUL VEICOLO

Informazioni tecniche per i servizi di emergenza

Informazioni tecniche per i servizi di emergenza

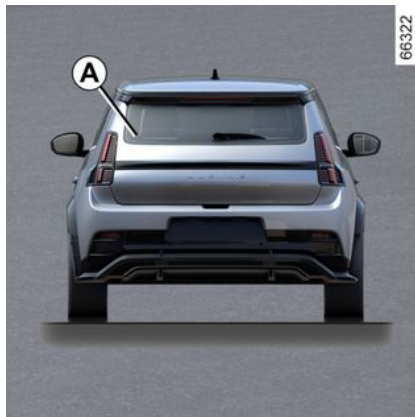

Il QR Code sull'etichetta **A** consente ai soccorritori di accedere immediatamente tramite tablet o smartphone a informazioni tecniche utili per intervenire sul veicolo in caso di incidente.

Assicurarsi che l'etichetta **A** sia sempre visibile e presente sia sul parabrezza che sul lunotto.

**Eventuali modifiche o danni impedirebbero l'accesso alle informazioni.**

## INFORMAZIONI SUL VEICOLO

Identificazione motore, specifiche motore

# INFORMAZIONI SUL VEICOLO

## Identificazione motore

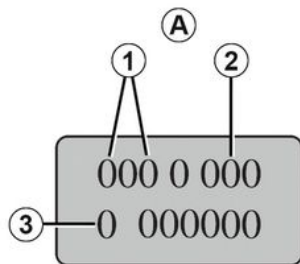

62527

## Caratteristiche del motore

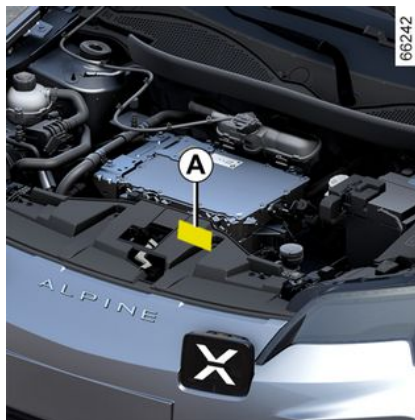

7

Le indicazioni che figurano sulla targhetta del motore o sull'etichetta **A** devono essere riportate in tutte le comunicazioni e in tutti gli ordini.

(collocazione diversa a seconda del motore)

1. Tipo di motore.
2. Indice del motore.
3. Numero di serie del motore.

## INFORMAZIONI SUL VEICOLO

### Informazioni sul sollevamento

66305



Il veicolo è dotato di quattro punti di sollevamento **1** dedicati situati sotto di esso.



**Per ragioni di sicurezza**, si consiglia di rivolgersi a una concessionaria autorizzata quando si sostituiscono le ruote. **Rischio di danni al veicolo e in particolare alla batteria di trazione elettrica in caso di posizionamento errato del dispositivo di sollevamento.**

I punti di sollevamento consentono l'utilizzo di un cric con piastra piatta e diametro compreso tra **80 mm** e **140 mm**.

Il cric utilizzato deve essere conforme agli standard e alle normative attualmente vigenti nel proprio Paese. La capacità di sollevamento del cric deve essere superiore al peso massimo consentito del veicolo sull'assale in questione ➔ **375**.

Il cric deve essere utilizzato solo per sollevare il veicolo e cambiare le ruote. Tale operazione deve essere eseguita:

- con il freno di stazionamento inserito,
- con il veicolo a vuoto,

- su un terreno pianeggiante, solido e non scivoloso.

Prima di sollevare il veicolo, la piastra del cric deve essere posizionata correttamente contro il punto di sollevamento **1**.



Per evitare di danneggiare il veicolo e ridurre il rischio di lesioni personali, il cric deve essere utilizzato solo fino a quando la ruota da sostituire si trova a massimo tre centimetri da terra.

**Rischio di lesioni Rischio di danneggiamento del veicolo.**

7

## INFORMAZIONI SUL VEICOLO



Per motivi di sicurezza, i punti di sollevamento del veicolo devono essere utilizzati solo per il cambio delle ruote. In nessun caso devono essere utilizzati:

- per effettuare una riparazione;
- per accedere alla parte inferiore del veicolo.

**Rischio di lesioni Rischio di danneggiamento del veicolo.**

7



# INFORMAZIONI SUL VEICOLO

Dimensioni (in metri)

Schema delle dimensioni

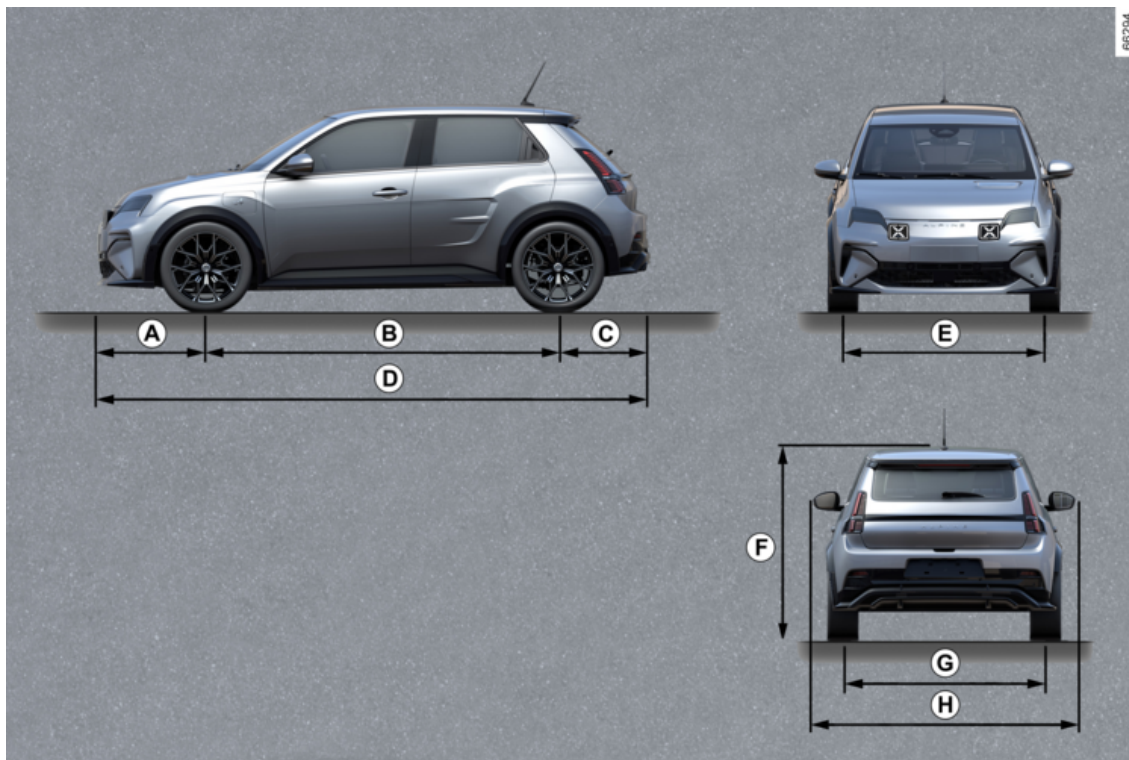

# INFORMAZIONI SUL VEICOLO

## Tabella delle dimensioni

	Lunghezza
<i>A</i>	0,789
<i>B</i>	2,534
<i>C</i>	0,674
<i>D</i>	3,997
<i>E</i>	1,575
<i>F</i>	1,512 a vuoto
<i>G</i>	1,570
<i>H</i>	1,823 2.020 con gli specchietti retrovisori aperti 1.830 con gli specchietti retrovisori chiusi

# INFORMAZIONI SUL VEICOLO

## Masse (in kg)

### Tabella dei pesi

Le masse indicate si riferiscono a un veicolo di base senza optional: variano in funzione dell'equipaggiamento del veicolo. Rivolgetevi ad un Rappresentante del marchio.

<b>Peso massimo autorizzato a pieno carico (MMAC)</b> <b>Peso massimo totale consentito (MMTA)</b> <b>Peso lordo circolante (MTR)</b>	Masse indicate sulla targhetta costruttore → <b>375</b>
<b>Massa Rimorchio Frenata*</b>	mediante calcolo si ottiene: $MTR - MMAC$
<b>Massa rimorchio senza freni*</b>	500 kg
<b>Carico consentito sul punto di traino*</b>	63 kg
<b>Carico ammesso sul tettuccio</b>	Vietato

#### \* Carico rimorchiabile (traino di roulotte, barca, ...).

Il traino è vietato quando il calcolo  $MTR - MMAC$  è uguale a zero o quando il MTR è uguale a zero (o non è indicata) sulla targhetta del costruttore.

- È importante rispettare le condizioni di traino stabilite dalla normativa locale, e soprattutto quelle stabilite dal codice della strada. Per qualsiasi adattamento del sistema di traino, rivolgetevi alla Rete del marchio.
- Nel caso di un veicolo trainato, **la massa totale circolante (veicolo + rimorchio) non deve mai essere superata**. Tuttavia si tollera:
  - MMTA posteriore superato fino al 15%;
  - MMAC superato fino al 10% o di 100 kg (a seconda di quale limite viene raggiunto per primo).

In entrambi i casi, la velocità massima del veicolo con rimorchio non deve superare 100 km/h e la pressione di gonfiaggio deve essere aumentata di 0,2 bar (3 PSI).

## PEZZI DI RICAMBIO E RIPARAZIONI

I ricambi originali sono prodotti sulla base di criteri molto severi e sono oggetto di test specifici. Pertanto, presentano un livello qualitativo almeno pari ai pezzi montati sui veicoli nuovi.

Utilizzando sempre ricambi originali, avete la certezza di mantenere invariate le prestazioni del vostro veicolo. Inoltre, le riparazioni effettuate dalla Rete del marchio utilizzando dei pezzi di ricambio originali sono garantite come indicato dalle condizioni riportate a tergo dell'ordine di riparazione.

# GIUSTIFICATIVI DI MANUTENZIONE

VIN: .....

Data:	Km:	N° di fattura:	Commenti/varie
<b>Tipo di intervento:</b> Manutenzione <input type="checkbox"/> ..... <input type="checkbox"/>		<b>Tampone</b>	
<b>Controllo anticorrosione:</b> OK <input type="checkbox"/> Non OK* <input type="checkbox"/>			
Data:	Km:	N° di fattura:	Commenti/varie
<b>Tipo di intervento:</b> Manutenzione <input type="checkbox"/> ..... <input type="checkbox"/>		<b>Tampone</b>	
<b>Controllo anticorrosione:</b> OK <input type="checkbox"/> Non OK* <input type="checkbox"/>			
Data:	Km:	N° di fattura:	Commenti/varie
<b>Tipo di intervento:</b> Manutenzione <input type="checkbox"/> ..... <input type="checkbox"/>		<b>Tampone</b>	
<b>Controllo anticorrosione:</b> OK <input type="checkbox"/> Non OK* <input type="checkbox"/>			

\* Vedere la pagina specifica

# GIUSTIFICATIVI DI MANUTENZIONE

VIN: .....

Data:	Km:	N° di fattura:	Commenti/varie
<b>Tipo di intervento:</b> Manutenzione <input type="checkbox"/> ..... <input type="checkbox"/>		<b>Tampone</b>	
<b>Controllo anticorrosione:</b> OK <input type="checkbox"/> Non OK* <input type="checkbox"/>			
Data:	Km:	N° di fattura:	Commenti/varie
<b>Tipo di intervento:</b> Manutenzione <input type="checkbox"/> ..... <input type="checkbox"/>		<b>Tampone</b>	
<b>Controllo anticorrosione:</b> OK <input type="checkbox"/> Non OK* <input type="checkbox"/>			
Data:	Km:	N° di fattura:	Commenti/varie
<b>Tipo di intervento:</b> Manutenzione <input type="checkbox"/> ..... <input type="checkbox"/>		<b>Tampone</b>	
<b>Controllo anticorrosione:</b> OK <input type="checkbox"/> Non OK* <input type="checkbox"/>			

\* Vedere la pagina specifica

# GIUSTIFICATIVI DI MANUTENZIONE

VIN: .....

Data:	Km:	N° di fattura:	Commenti/varie
<b>Tipo di intervento:</b> Manutenzione <input type="checkbox"/> ..... <input type="checkbox"/>		<b>Tampone</b>	
<b>Controllo anticorrosione:</b> OK <input type="checkbox"/> Non OK* <input type="checkbox"/>			
Data:	Km:	N° di fattura:	Commenti/varie
<b>Tipo di intervento:</b> Manutenzione <input type="checkbox"/> ..... <input type="checkbox"/>		<b>Tampone</b>	
<b>Controllo anticorrosione:</b> OK <input type="checkbox"/> Non OK* <input type="checkbox"/>			
Data:	Km:	N° di fattura:	Commenti/varie
<b>Tipo di intervento:</b> Manutenzione <input type="checkbox"/> ..... <input type="checkbox"/>		<b>Tampone</b>	
<b>Controllo anticorrosione:</b> OK <input type="checkbox"/> Non OK* <input type="checkbox"/>			

\* Vedere la pagina specifica

7

# GIUSTIFICATIVI DI MANUTENZIONE

VIN: .....

Data:	Km:	N° di fattura:	Commenti/varie
<b>Tipo di intervento:</b> Manutenzione <input type="checkbox"/> ..... <input type="checkbox"/>		<b>Tampone</b>	
<b>Controllo anticorrosione:</b> OK <input type="checkbox"/> Non OK* <input type="checkbox"/>			
Data:	Km:	N° di fattura:	Commenti/varie
<b>Tipo di intervento:</b> Manutenzione <input type="checkbox"/> ..... <input type="checkbox"/>		<b>Tampone</b>	
<b>Controllo anticorrosione:</b> OK <input type="checkbox"/> Non OK* <input type="checkbox"/>			
Data:	Km:	N° di fattura:	Commenti/varie
<b>Tipo di intervento:</b> Manutenzione <input type="checkbox"/> ..... <input type="checkbox"/>		<b>Tampone</b>	
<b>Controllo anticorrosione:</b> OK <input type="checkbox"/> Non OK* <input type="checkbox"/>			

\* Vedere la pagina specifica

# GIUSTIFICATIVI DI MANUTENZIONE

VIN: .....

Data:	Km:	N° di fattura:	Commenti/varie
<b>Tipo di intervento:</b> Manutenzione <input type="checkbox"/> ..... <input type="checkbox"/>		<b>Tampone</b>	
<b>Controllo anticorrosione:</b> OK <input type="checkbox"/> Non OK* <input type="checkbox"/>			
Data:	Km:	N° di fattura:	Commenti/varie
<b>Tipo di intervento:</b> Manutenzione <input type="checkbox"/> ..... <input type="checkbox"/>		<b>Tampone</b>	
<b>Controllo anticorrosione:</b> OK <input type="checkbox"/> Non OK* <input type="checkbox"/>			
Data:	Km:	N° di fattura:	Commenti/varie
<b>Tipo di intervento:</b> Manutenzione <input type="checkbox"/> ..... <input type="checkbox"/>		<b>Tampone</b>	
<b>Controllo anticorrosione:</b> OK <input type="checkbox"/> Non OK* <input type="checkbox"/>			

\* Vedere la pagina specifica

7

# GIUSTIFICATIVI DI MANUTENZIONE

VIN: .....

Data:	Km:	N° di fattura:	Commenti/varie
<b>Tipo di intervento:</b> Manutenzione <input type="checkbox"/> ..... <input type="checkbox"/>		<b>Tampone</b>	
<b>Controllo anticorrosione:</b> OK <input type="checkbox"/> Non OK* <input type="checkbox"/>			
Data:	Km:	N° di fattura:	Commenti/varie
<b>Tipo di intervento:</b> Manutenzione <input type="checkbox"/> ..... <input type="checkbox"/>		<b>Tampone</b>	
<b>Controllo anticorrosione:</b> OK <input type="checkbox"/> Non OK* <input type="checkbox"/>			
Data:	Km:	N° di fattura:	Commenti/varie
<b>Tipo di intervento:</b> Manutenzione <input type="checkbox"/> ..... <input type="checkbox"/>		<b>Tampone</b>	
<b>Controllo anticorrosione:</b> OK <input type="checkbox"/> Non OK* <input type="checkbox"/>			

\* Vedere la pagina specifica

## CONTROLLO ANTICORROSIONE

Nel caso in cui il proseguimento della garanzia sia condizionata da una riparazione, quest'ultima è indicata di seguito.

**VIN:** .....

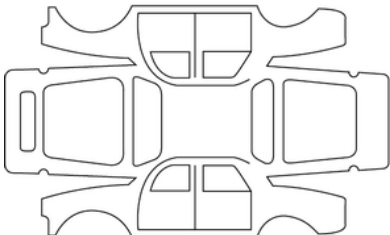
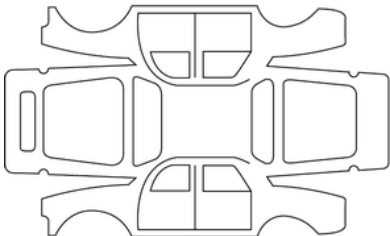
Data della riparazione:		<b>Tampone</b>
Riparazione per corrosione da effettuare:		
Data della riparazione:		<b>Tampone</b>
Riparazione da effettuare:		

7

## CONTROLLO ANTICORROSIONE

Nel caso in cui il proseguimento della garanzia sia condizionata da una riparazione, quest'ultima è indicata di seguito.

**VIN:** .....

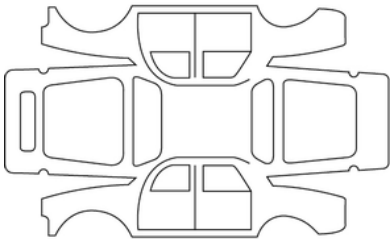
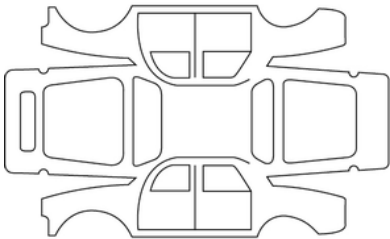
Data della riparazione:		<b>Tampone</b>
Riparazione per corrosione da effettuare:		
Data della riparazione:		<b>Tampone</b>
Riparazione da effettuare:		

## CONTROLLO ANTICORROSIONE

Nel caso in cui il proseguimento della garanzia sia condizionata da una riparazione, quest'ultima è indicata di seguito.

**VIN:** .....

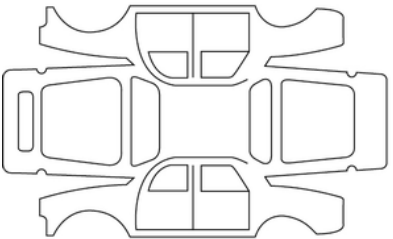
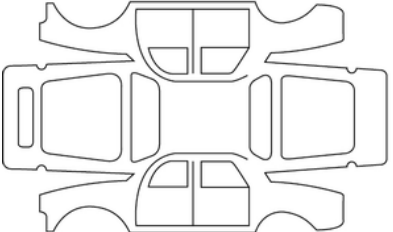
Data della riparazione:		<b>Tampone</b>
Riparazione per corrosione da effettuare:		
Data della riparazione:		<b>Tampone</b>
Riparazione da effettuare:		

7

## CONTROLLO ANTICORROSIONE

Nel caso in cui il proseguimento della garanzia sia condizionata da una riparazione, quest'ultima è indicata di seguito.

**VIN:** .....

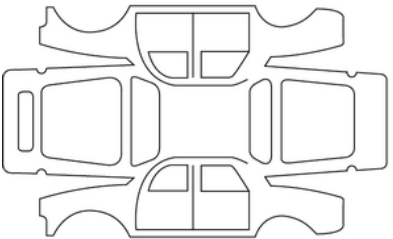
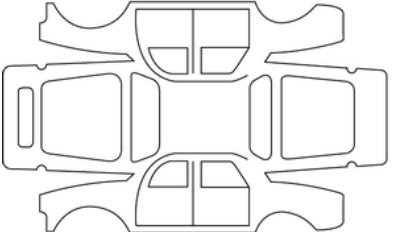
Data della riparazione:		<b>Tampone</b>
Riparazione per corrosione da effettuare:		
Data della riparazione:		<b>Tampone</b>
Riparazione da effettuare:		

## CONTROLLO ANTICORROSIONE

Nel caso in cui il proseguimento della garanzia sia condizionata da una riparazione, quest'ultima è indicata di seguito.

**VIN:** .....

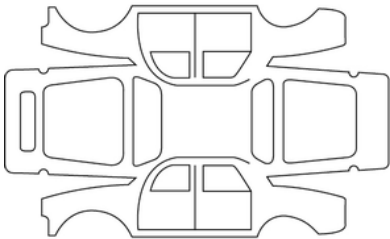
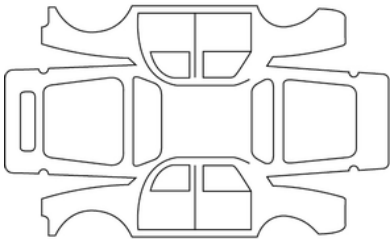
Data della riparazione:		<b>Tampone</b>
Riparazione per corrosione da effettuare:		
Data della riparazione:		<b>Tampone</b>
Riparazione da effettuare:		

7

## CONTROLLO ANTICORROSIONE

Nel caso in cui il proseguimento della garanzia sia condizionata da una riparazione, quest'ultima è indicata di seguito.

**VIN:** .....

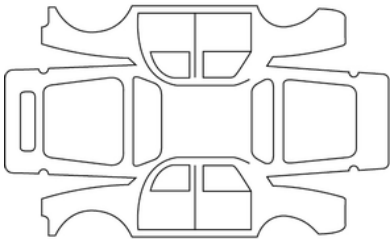
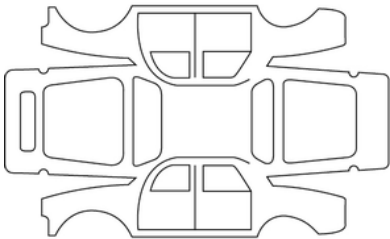
Data della riparazione:		<b>Tampone</b>
Riparazione per corrosione da effettuare:		
Data della riparazione:		<b>Tampone</b>
Riparazione da effettuare:		

## CONTROLLO ANTICORROSIONE

Nel caso in cui il proseguimento della garanzia sia condizionata da una riparazione, quest'ultima è indicata di seguito.

**VIN:** .....

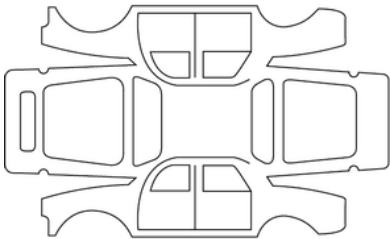
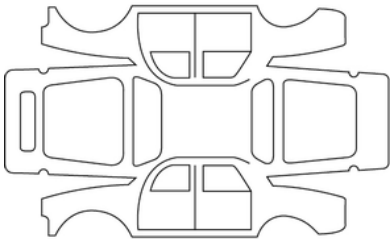
Data della riparazione:		<b>Tampone</b>
Riparazione per corrosione da effettuare:		
Data della riparazione:		<b>Tampone</b>
Riparazione da effettuare:		

7

# INDICE ALFABETICO

## A

Accesso al vano motore, [333](#)  
Accesso al veicolo, [57](#)  
Active driver assist, [243](#)  
Aeratori, [308](#)  
Airbag, [96](#)  
Airbag: airbag, [96](#)  
Airbag : attivazione dell'airbag passeggero anteriore, [122](#)  
Airbag : disattivazione dell'airbag passeggero anteriore, [122](#)  
Airbags : sicurezza dei bambini, [122](#)  
Allarme distanza di sicurezza, [224](#)  
Alzavetro con comando elettrico, [322](#)  
Ambiente, [185](#)  
anomalie di funzionamento, [74](#), [370](#)  
Anomalie di funzionamento: batterie della carta, [55](#)  
Apertura delle porte, [69](#), [74](#)  
Apparecchi di controllo, [137](#)  
Appoggiatesta, [81](#)  
Appoggiatesta anteriore, [78](#)  
Appoggiatesta posteriore, [81](#)  
Aria condizionata, [315](#)  
Aria condizionata: informazioni e consigli per l'uso, [317](#)  
Attrezzi, [354](#)  
Avvertenza: uscita parcheggio, [297](#)  
Avvertenza vigilanza conducente, [235](#)  
Avviamento del motore, [167](#)  
AVVISATORI ACUSTICI E LUMINOSI, [160](#)  
Avviso di angolo morto, [218](#)

## B

Bagagliaio, [75](#)  
Bambini, [99](#)  
Batteria:, [338](#)  
bloccaggio/sbloccaggio delle parti apribili, [71](#)  
Blocco delle porte, [57](#), [74](#)

## C

Caratteristiche del motore, [377](#)  
Carrozzeria (manutenzione), [341](#)  
Carta: bloccaggio/sbloccaggio delle parti apribili, [55](#)  
Carta: chiave di emergenza, [55](#)  
Carta: il motore non si avvia in modalità mani libere, [55](#)  
Carta: mani libere, [55](#), [57](#)  
Carta "mani libere": batteria, [62](#)  
Carta "mani libere": utilizzo, [57](#)  
Carta RENAULT: utilizzo, [57](#)  
Cavo di carica, [46](#)  
Chiudere le porte, [69](#), [74](#)  
Chiusura/apertura del bagagliaio, [57](#)  
Chiusura/apertura delle porte, [57](#)  
Chiusura/apertura del tettuccio apribile, [57](#)  
CHIUSURA AUTOMATICA DELLE PARTI APRIBILI DURANTE LA GUIDA, [74](#)  
Chiusura elettrica delle porte, [74](#)  
Cinture di sicurezza, [83](#), [96](#)  
Cofano Motore, [333](#)  
Comandi parti apribili/porta, [57](#)

# INDICE ALFABETICO

Comando del cambio, [174](#)  
computer di bordo, [130](#)  
Consigli di guida, [186](#)  
Consumo di energia, [137](#), [137](#)

## D

Digital key, [65](#)  
Dimensioni del veicolo, [382](#)  
Dispositivi complementari alla cintura posteriore, [95](#)  
Dispositivi complementari alle cinture di sicurezza anteriori, [89](#)  
Dispositivi di protezione laterale, [96](#), [96](#)  
Dispositivi di sicurezza complementari: protezione laterale, [96](#)  
Dispositivi di sicurezza complementari alle cinture, [96](#)  
Dispositivi di sicurezza per bambini, [99](#), [99](#)

## E

ECO guida, [186](#)  
Emergenza: chiamata di emergenza, [303](#)  
Equipaggiamento multimediale, [320](#)

## F

Fari: regolazione, [158](#)  
Fissaggio di accessori, [368](#)  
Frenata attiva di emergenza, [228](#)  
Frenata attiva di emergenza in retromarcia, [258](#)  
Freno di stazionamento, [179](#)

Freno di stazionamento assistito, [179](#)  
Fusibili, [363](#)

## I

Identificazione motore, [377](#)  
Illuminazione esterna, [358](#)  
Illuminazione follow-me-home, [158](#)  
Illuminazione interna, [324](#)  
Illuminazione interna: sostituzione delle lampadine, [359](#)  
Illuminazioni e segnalazioni esterne, [153](#)  
Impostazioni, [141](#)  
Impostazioni: menu di configurazione, [141](#)  
Impostazioni di personalizzazione del veicolo, [141](#)

## K

KIT DI GONFIAGGIO DEGLI PNEUMATICI, [351](#)

## L

La pressione degli pneumatici, [349](#)  
Lavavetro, [161](#), [165](#)  
Limitatore di velocità, [261](#)  
Livelli, [333](#), [336](#)  
Livelli: liquido di raffreddamento, [335](#)  
Livello del liquido di raffreddamento, [335](#)  
Luci: regolazione, [158](#)  
Luci: sostituzione delle lampadine, [358](#)

# INDICE ALFABETICO

## M

Manutenzione: carrozzeria, [341](#)  
Manutenzione: filtri, [336](#)  
Manutenzione: rivestimento interno, [343](#)  
Masse del veicolo, [384](#)  
Menu di configurazione, [141](#)  
Menu di personalizzazione delle impostazioni del veicolo, [141](#)  
Montaggio del seggiolino per bambini, [106](#)

## N

Nei posti anteriori, [78](#)

## O

Orologio, [142](#), [142](#)

## P

Parcheggio a mani libere, [291](#)  
Parcheggio assistito, [282](#)  
Parti apribili, [57](#), [69](#)  
Personalizzazione delle impostazioni del veicolo, [141](#)  
Pezzi di ricambio e riparazione, [385](#)  
Pneumatici, [346](#), [346](#)  
Porte, [69](#), [74](#)  
Porte/sportello del bagagliaio, [57](#), [74](#)  
Posizione di guida: impostazioni, [83](#)  
Posti posteriori, [81](#)  
Posto di guida, [125](#)

Presa accessori, [325](#)  
Prevenzione uscita dalla carreggiata, [203](#)  
Prevenzione uscita dalla carreggiata di emergenza, [211](#)  
Programmazione della carica, [46](#)

## Q

Quadro della strumentazione, [137](#)

## R

Regolazione dei fari, [158](#)  
Regolazione dei sedili anteriori, [79](#)  
Regolazione elettrica dell'altezza dei fari, [158](#)  
Regolazioni dei fari, [158](#)  
Retrovisori, [151](#)  
Riconoscimento dei segnali stradali, [237](#)  
Riscaldamento, [308](#)  
Risoluzione dei problemi: traino del veicolo, [356](#)  
Rivestimenti interni: manutenzione, [343](#)

## S

Sblocco delle porte, [74](#)  
Sedili anteriori: regolazione, [79](#), [83](#)  
Seggiolini per bambini, [99](#), [106](#)  
Sicurezza degli occupanti: passeggero anteriore airbag, [122](#)  
Sicurezza dei bambini, [99](#), [99](#)  
Sistema di riscaldamento e climatizzazione, [308](#)  
Sistema di sicurezza per bambini, [99](#)  
Sistema di sorveglianza della pressione degli pneumatici, [191](#)

# INDICE ALFABETICO

Sistema di traino, [331](#)

Sostituzione delle spazzole del tergivetro anteriore, [361](#)

Spazzole dei tergivetri: sostituzione, [361](#)

spegnimento del motore, [167](#)

Spie, [158](#)

Spie sul quadro della strumentazione, [137](#)

## T

Targhette di identificazione veicolo, [375](#)

Telecamera di retromarcia, [288](#)

Temperatura: esterno, [142](#)

Tergivetri, [161](#), [161](#), [165](#)

Tergivetri/tergicristalli, [161](#), [165](#)

Traino: riparazione, [356](#)

Trasporto di bambini, [99](#)

## U

Uscita sicura dei passeggeri, [300](#)

## V

Vani portaoggetti: abitacolo, [326](#)

Visualizzazione, [137](#), [137](#)

Volante: regolazione, [149](#)





SOCIÉTÉ DES AUTOMOBILES ALPINE, SA par actions simplifiée à associé unique  
AVENUE DE BREAUDE, 76200 DIEPPE - SIRET 662 750 074 / SITE INTERNET : [alpinecars.com](http://alpinecars.com)

NU 1491-2 – 77 11 417 762 - 10/2024 - Edition italienne

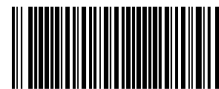

7711417762