

7711417773



SOCIÉTÉ DES AUTOMOBILES ALPINE, SA par actions simplifiée à associé unique
AVENUE DE BREAUDE, 76200 DIEPPE - SIRET 662 750 074 / SITE INTERNET : alpinecars.com

NU 1491-2 – 77 11 417 773 - 10/2024 - Edition hébraïque

אינדקס אלפביתי

שיטות ריסון בנוסף לחגורות הבטיחות, 81
שיטות ריסון בנוסף לחגורות הבטיחות מאחור, 81
שעון, 123, 123
שקע לאביזרים, 285

ת

תא אחסון/התאמה: תא הנוסעים, 286
תא המטען, 63
תאורה: החלפת נורות, 311
תאורה: כוונון, 136
תאורה בתא הנוסעים, 283
תאורת 'קח אותי הביתה', 136
תחזוקה: גימור תא הנוסעים, 299
תחזוקה: מסננים, 295
תחזוקה: פחחות, 298
תכנות טעינה, 42
תנוחת נהיגה, 106
תנוחת נהיגה: הגדרות, 71
תפריט הגדרות תצורה, 122
תפריט התאמה אישית של הגדרות הרכב, 122
תצוגה, 119, 119
תקלות תפעוליות, 63, 321
תקלות תפעוליות: סוללות הכרטיס, 48

אינדקס אלפביתי

סגירת/פתיחת הדלתות, 49
סגירת/פתיחת תא המטען, 49
סגירת הדלתות, 59, 63
סוללה, 296

ע

עצות נהיגה, 162
ערכת ניפוח צמיגים, 305

פ

פחחות (תחזוקה), 298
פנסים קדמיים: כוונון, 136
פקדי רכיבי פתיחה/דלתות, 49
פתחי אורור, 270
פתיחת הדלתות, 59, 63
פתיחת נעילת הדלתות, 63
פתרון בעיות: גרירת הרכב, 309

צ

ציוד מולטימדיה, 280
צמיגים, 302, 302
צריכת חשמל, 119, 119

ר

רכיבי פתיחה, 49, 59

ש

שיטות ריסון, בנוסף לחגורות הבטיחות במושבים הקדמיים, 76

מערכת חימום, 270
מערכת חימום ומיזוג אוויר, 270
מערכת ניטור לחץ אוויר בצמיגים, 166
מפלסים, 292, 295
מפלסים: נזל קירור, 293
מפלס נזל קירור, 293
מפרטי מנוע, 328
מפתח דיגיטלי, 56
מצלמת נסיעה לאחור, 251
מראות אחוריות, 130
משענות ראש, 69
משענות ראש מאחור, 69
משענות ראש קדמיות, 66
משקל הרכב, 334
מתיז לשמשה הקדמית, 139, 142

נ

נורות אזהרה בלוח המכשירים, 119
נורות הפנים: החלפת נורות, 312
נעילה/פתיחת נעילת הדלתות, 60
נעילה אוטומטית בזמן נהיגה, 63
נעילת דלת מרכזית, 63
נעילת הדלתות, 49, 63
נתיכים, 316

o

סביבה, 161
סגירת/פתיחת גג השמש, 49

אינדקס אלפביתי

כרטיס "ידיים חופשיות": סוללה, 54
כרטיס RENAULT: שימוש, 49
כרית אוויר: 81airbag

ל

להבי מגבים: החלפה, 314
לוח המחוננים, 119
לוחיות הזיהוי של הרכב, 326
לחץ אוויר בצמיגים, 304

מ

מגב, 142, 139, 139
מגב/מתז, 142, 139
מגביל מהירות, 226
מוט גרירה, 290
מושב בטיחות לילדים, 85, 85
מושבי בטיחות לילדים, 90, 85, 85
מושבים אחוריים, 69
מושבים קדמיים, 66
מושבים קדמיים: כונון, 71, 66
מחשב הדרך, 112
מידות הרכב, 332
מיזוג אוויר, 277
מיזוג אוויר: מידע ועצות שימושיות, 278
מכסה המנוע, 292
מכשירי בקרה, 119
מניעת סטייה מנתיב, 176
מניעת סטייה מנתיב חירום, 183

ח

חגורות בטיחות, 81, 71
חירום: שיחת חירום, 265
חלונות חשמליים, 282
חלקי חילוף ותיקונים, 335
חניה בלי ידיים, 254

ט

טמפרטורה: חיצונית, 123

י

ילדים, 85
יציאת נוסע בטוחה, 262

כ

כבל טעינה, 42
כוונן אלומת הפנסים הקדמיים, 136, 136
כוונן חשמלי של גובה אלומות האור הנמוך, 136
כוונן מושב קדמי, 66
כיבוי המנוע, 145
כלים, 308
כניסה לרכב, 49
כרטיס: 'ללא מגע יד', 49, 48
כרטיס: המנוע לא מתניע במצב 'ללא מגע יד', 48
כרטיס: מפתח חירום, 48
כרטיס: נעילה/שחרור נעילה של רכיבים נפתחים, 48
כרטיס 'ללא מגע יד': שימוש, 49

אינדקס אלפביתי

בקרת הילוכים, 151

בקרת מרחק חניה, 245

ג

גימור תא הנוסעים: תחזוקה, 299

גישה לתא המנוע, 292

גלגל ההגה: כוונון, 128

גרירה: תקלה, 309

ד

דלתות, 63, 59

דלתות/דלת תא מטען, 63, 49

ה

הגדרות, 122

הגדרות: תפריט הגדרות תצורה, 122

החלפת להבי מגבים, 314

הסעת ילדים, 85

התאמת הגדרות הרכב, 122, 122

התנעת המנוע, 145

התקני הגנה צדית, 81, 81

התקני ריסון נוספים: הגנה צדית, 81

התקנת אביזרים, 320

התקנת מושב בטיחות לילדים, 90

התראה על מרחק בטוח, 194

ז

זיהוי המנוע, 328

A

Active driver assist, 209

Airbag, 81

Airbag : הפעלת כרית האוויר בצד הנוסע מלפנים, 103

Airbag : השבתת כרית האוויר בצד הנוסע מלפנים, 103

Airbags : בטיחות ילדים, 103

E

ECO נהיגה, 162

א

אורות חיצוניים, 311

אורות חיצוניים ואותות, 132

אותות קוליים וחזותיים, 138

אותות תאורה, 136

אזהרה: יציאה מחניה, 259

אזהרת בשל אובייקט בשטח מת, 190

אזהרת עירנות לנהג, 203

איתור תמרורים, 205

ב

בטיחות ילדים, 85, 85

בטיחות נוסעים: נוסע במושב מלפנים, 103 airbag

בלימת חירום אקטיבית בהילוך אחורי, 223

בלימת חירום פעילה, 197

בלם חניה, 155

בלם חניה אלקטרוני, 155

בדיקה נגד קורוזיה

אם המשך האחריות כפוף לתיקון, סעיף זה יצוין להלן.

VIN:

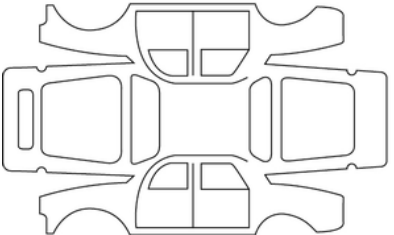
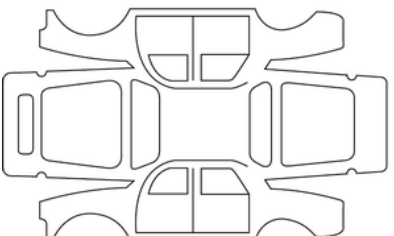
חותמת		תאריך התיקון:
		פעולת תיקון קורוזיה שיש לבצע:
חותמת		תאריך התיקון:
		תיקון שיש לבצע:

בדיקה נגד קורוזיה

אם המשך האחריות כפוף לתיקון, סעיף זה יצוין להלן.

.....:VIN

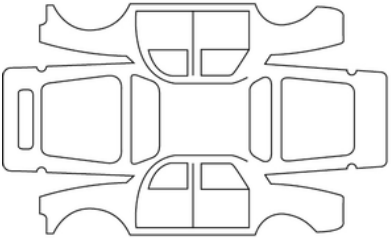
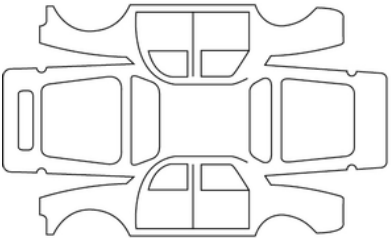
חותמת		תאריך התיקון:
		פעולת תיקון קורוזיה שיש לבצע:
חותמת		תאריך התיקון:
		תיקון שיש לבצע:

7

בדיקה נגד קורוזיה

אם המשך האחריות כפוף לתיקון, סעיף זה יצוין להלן.

VIN:

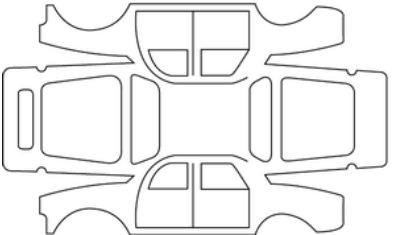
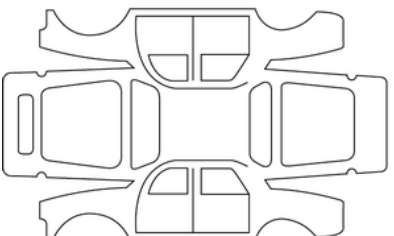
חותמת		תאריך התיקון:
		פעולת תיקון קורוזיה שיש לבצע:
חותמת		תאריך התיקון:
		תיקון שיש לבצע:

בדיקה נגד קורוזיה

אם המשך האחריות כפוף לתיקון, סעיף זה יצוין להלן.

.....:VIN

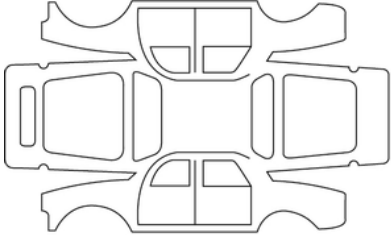
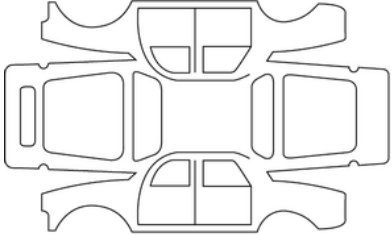
חותמת		תאריך התיקון:
		פעולת תיקון קורוזיה שיש לבצע:
חותמת		תאריך התיקון:
		תיקון שיש לבצע:

7

בדיקה נגד קורוזיה

אם המשך האחריות כפוף לתיקון, סעיף זה יצוין להלן.

.....:VIN

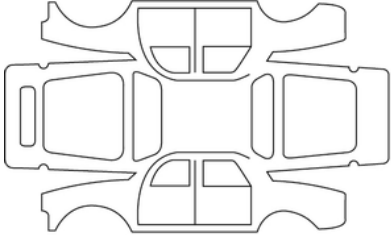
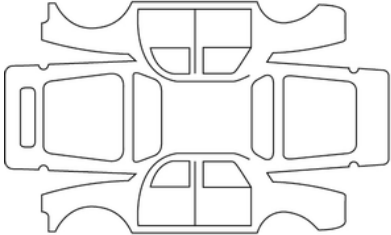
חותמת		תאריך התיקון:
		פעולת תיקון קורוזיה שיש לבצע:
חותמת		תאריך התיקון:
		תיקון שיש לבצע:

בדיקה נגד קורוזיה

אם המשך האחריות כפוף לתיקון, סעיף זה יצוין להלן.

.....:VIN

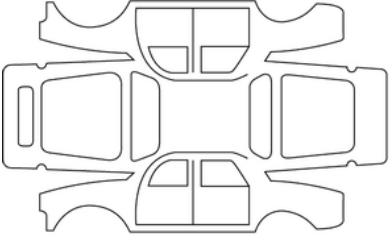
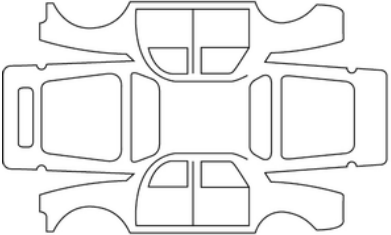
חותמת		תאריך התיקון:
		פעולת תיקון קורוזיה שיש לבצע:
חותמת		תאריך התיקון:
		תיקון שיש לבצע:

7

בדיקה נגד קורוזיה

אם המשך האחריות כפוף לתיקון, סעיף זה יצוין להלן.

.....:VIN

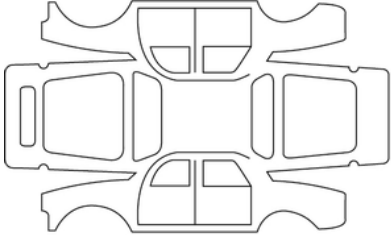
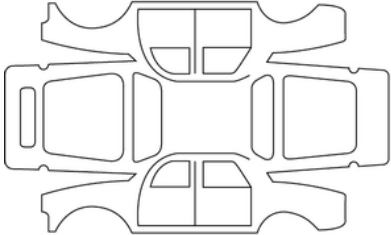
חותמת		תאריך התיקון:
		פעולת תיקון קורוזיה שיש לבצע:
חותמת		תאריך התיקון:
		תיקון שיש לבצע:

.....:VIN

תאריך:	קילומטראז':	מספר חשבונית:	הערות/שונות
סוג הפעולה: <input type="checkbox"/> שירות <input type="checkbox"/>	בדיקה נגד קורוזיה: <input type="checkbox"/> תקין <input type="checkbox"/> לא תקין*	חותמת	
תאריך:	קילומטראז':	מספר חשבונית:	הערות/שונות
סוג הפעולה: <input type="checkbox"/> שירות <input type="checkbox"/>	בדיקה נגד קורוזיה: <input type="checkbox"/> תקין <input type="checkbox"/> לא תקין*	חותמת	
תאריך:	קילומטראז':	מספר חשבונית:	הערות/שונות
סוג הפעולה: <input type="checkbox"/> שירות <input type="checkbox"/>	בדיקה נגד קורוזיה: <input type="checkbox"/> תקין <input type="checkbox"/> לא תקין*	חותמת	

* יש לעיין בעמוד הספציפי

.....:VIN

תאריך:	קילומטראז':	מספר חשבונית:	הערות/שונות
סוג הפעולה: שירות <input type="checkbox"/> <input type="checkbox"/>	בדיקה נגד קורוזיה: תקין <input type="checkbox"/> לא תקין* <input type="checkbox"/>	חותמת	
תאריך:	קילומטראז':	מספר חשבונית:	הערות/שונות
סוג הפעולה: שירות <input type="checkbox"/> <input type="checkbox"/>	בדיקה נגד קורוזיה: תקין <input type="checkbox"/> לא תקין* <input type="checkbox"/>	חותמת	
תאריך:	קילומטראז':	מספר חשבונית:	הערות/שונות
סוג הפעולה: שירות <input type="checkbox"/> <input type="checkbox"/>	בדיקה נגד קורוזיה: תקין <input type="checkbox"/> לא תקין* <input type="checkbox"/>	חותמת	

* יש לעיין בעמוד הספציפי

.....:VIN

תאריך:	קילומטראז':	מספר חשבונית:	הערות/שונות
סוג הפעולה: <input type="checkbox"/> שירות <input type="checkbox"/>	בדיקה נגד קורוזיה: <input type="checkbox"/> תקין <input type="checkbox"/> לא תקין*	חותמת	
תאריך:	קילומטראז':	מספר חשבונית:	הערות/שונות
סוג הפעולה: <input type="checkbox"/> שירות <input type="checkbox"/>	בדיקה נגד קורוזיה: <input type="checkbox"/> תקין <input type="checkbox"/> לא תקין*	חותמת	
תאריך:	קילומטראז':	מספר חשבונית:	הערות/שונות
סוג הפעולה: <input type="checkbox"/> שירות <input type="checkbox"/>	בדיקה נגד קורוזיה: <input type="checkbox"/> תקין <input type="checkbox"/> לא תקין*	חותמת	

* יש לעיין בעמוד הספציפי

.....:VIN

תאריך:	קילומטראז':	מספר חשבונית:	הערות/שונות
סוג הפעולה: שירות <input type="checkbox"/> <input type="checkbox"/>	סוג הפעולה: שירות <input type="checkbox"/> <input type="checkbox"/>	חותמת	
תאריך:	קילומטראז':	מספר חשבונית:	הערות/שונות
סוג הפעולה: שירות <input type="checkbox"/> <input type="checkbox"/>	סוג הפעולה: שירות <input type="checkbox"/> <input type="checkbox"/>	חותמת	
תאריך:	קילומטראז':	מספר חשבונית:	הערות/שונות
סוג הפעולה: שירות <input type="checkbox"/> <input type="checkbox"/>	סוג הפעולה: שירות <input type="checkbox"/> <input type="checkbox"/>	חותמת	

* יש לעיין בעמוד הספציפי

.....:VIN

תאריך:	קילומטראז':	מספר חשבונית:	הערות/שונות
סוג הפעולה: <input type="checkbox"/> שירות <input type="checkbox"/>	בדיקה נגד קורוזיה: <input type="checkbox"/> תקין <input type="checkbox"/> לא תקין*	חותמת	
תאריך:	קילומטראז':	מספר חשבונית:	הערות/שונות
סוג הפעולה: <input type="checkbox"/> שירות <input type="checkbox"/>	בדיקה נגד קורוזיה: <input type="checkbox"/> תקין <input type="checkbox"/> לא תקין*	חותמת	
תאריך:	קילומטראז':	מספר חשבונית:	הערות/שונות
סוג הפעולה: <input type="checkbox"/> שירות <input type="checkbox"/>	בדיקה נגד קורוזיה: <input type="checkbox"/> תקין <input type="checkbox"/> לא תקין*	חותמת	

* יש לעיין בעמוד הספציפי

.....:VIN

תאריך:	קילומטראז':	מספר חשבונית:	הערות/שונות
סוג הפעולה: שירות <input type="checkbox"/> <input type="checkbox"/>	בדיקה נגד קורוזיה: תקין <input type="checkbox"/> לא תקין* <input type="checkbox"/>	חותמת	
תאריך:	קילומטראז':	מספר חשבונית:	הערות/שונות
סוג הפעולה: שירות <input type="checkbox"/> <input type="checkbox"/>	בדיקה נגד קורוזיה: תקין <input type="checkbox"/> לא תקין* <input type="checkbox"/>	חותמת	
תאריך:	קילומטראז':	מספר חשבונית:	הערות/שונות
סוג הפעולה: שירות <input type="checkbox"/> <input type="checkbox"/>	בדיקה נגד קורוזיה: תקין <input type="checkbox"/> לא תקין* <input type="checkbox"/>	חותמת	

* יש לעיין בעמוד הספציפי

חלקי חילוף ותיקונים

חלקים מקוריים מבוססים על מפרטים מחמירים מאוד ונתונים לבדיקות ספציפיות. לכן, הם לפחות באותה רמת איכות כמו החלקים שהותקנו במקור. אם תתמיד בהתקנת חלקי חילוף מקוריים לרכב שלך, תבטיח את תפקודו התקין. כמו כן, תיקונים המבוצעים ברשת המשווקים המורשים עם חלקים מקוריים מובטחים בהתאם לתנאים המפורטים בגב הזמנת התיקון.

משקלים (בק"ג)

טבלת משקל

המשקלים המצוינים מתייחסים לדגם בסיסי, ללא תוספות כלשהן: הם משתנים בהתאם לציוד המותקן ברכב. יש להתייעץ עם משווק מורשה.	
משקל כולל מרבי (MMAC) משקל מרבי מותר (MMTA) משקל הרכב כולל (MTR)	המשקלים מצוינים על לוחית היצרן ← 326
משקל נגרר עם בלם מופעל*	ניתן לחשב לפי הנוסחה: MTR - MMAC
משקל נגרר ללא בלם מופעל*	500 ק"ג
משקל אף מותר*	63 ק"ג
עומס מרבי מותר על הגג	אסור
<p>* משקל גרירה (גרירת קרוואן, סירה וכולי)</p> <p>חל איסור לבצע גרירה כאשר החישוב MTR - MMAC שווה לאפס או כאשר MTR שווה לאפס (או לא מצוין) על לוחית הזיהוי.</p> <p>– חשוב לכבד את תקנות הגרירה המקומיות הקיימות, במיוחד אלה המפורטות בחוקי הנסיעה בכביש מהיר. פנה למשווק המורשה בכל הנוגע לשינוי בציוד הגרירה.</p> <p>– עבור כלי רכב המצוידים בקרוואן, אין לחרוג ממשקל ההרכב הכולל (רכב + נגרר). עם זאת, קיימת עמידות לתנאים הבאים:</p> <p>– MMTA אחורי חורג בשיעור של עד 15%;</p> <p>– MMAC חורג בשיעור של עד 10% או 100 ק"ג (המגבלה הראשונה שהושגה).</p> <p>בכל מקרה, המהירות המרבית של הרכב והנגרר לא תעלה על 100 קמ"ש, אך יש להקפיד להעלות את ערך לחץ האוויר בצמיגים ב-0.2 באר (3 PSI).</p>	

מידע אודות הרכב

טבלת מידות

אורך	
0,789	A
2,534	B
0,674	C
3,997	D
1,575	E
1,512 מפורק	F
1,570	G
1,823 2.020 כשמראות הצד פתוחות 1.830 כשמראות הצד מקופלות	H

7

מידע אודות הרכב

מידות (במטרים)

תרשים מידות

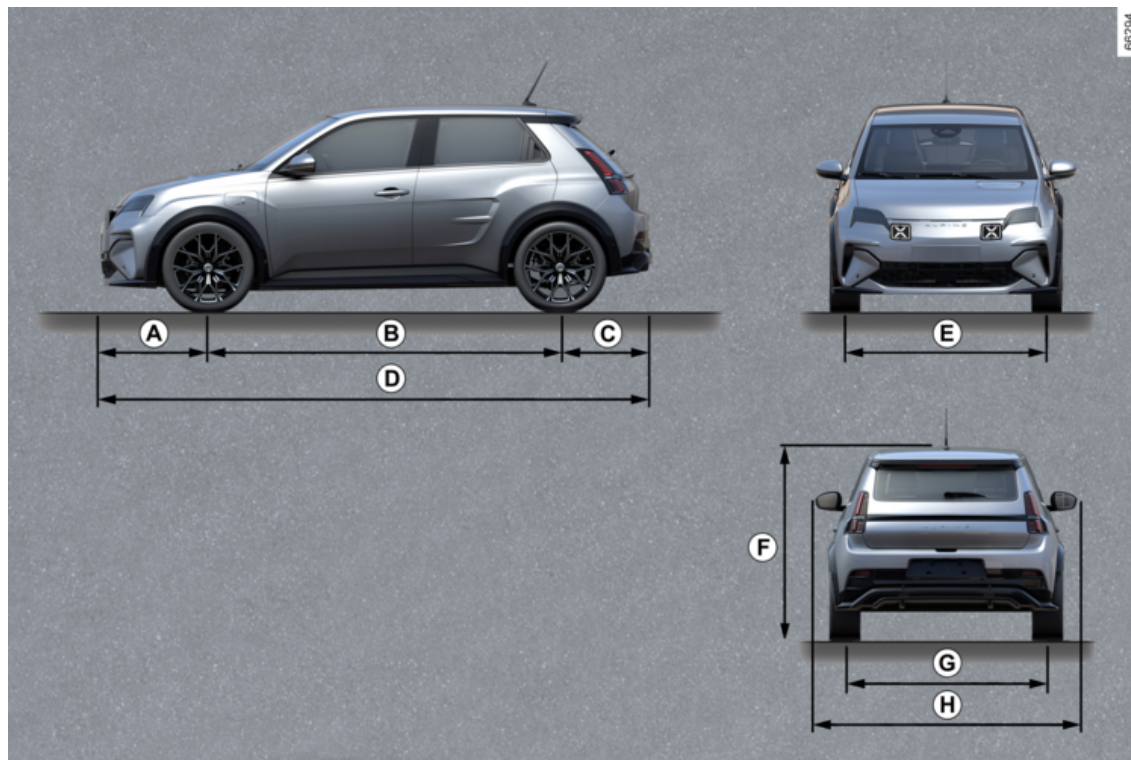

מידע על הרמה



הרכב כולל ארבע נקודות הרמה ייעודיות 1 מתחת לרצפת הרכב.

למען בטיחותך, אנחנו ממליצים לפנות למוסך מורשה כדי להחליף את הגלגלים. סכנת נזק לרכב ובעיקר למצבר ההינע החשמלי במקרה של מיקום שגוי של ציוד ההרמה.

נקודות ההרמה תואמות לשימוש במגבה עם לוחית שטוחה ובקוטר של בין 80 מ"מ ל-140 מ"מ.

יש לוודא שהמגבה עומד בתקנים ובתקנות הנוכחיים במדינה שבה מתבצע שימוש ברכב. על כושר ההרמה של המגבה להיות גבוה מהמשקל המרבי המותר של הרכב על הסרן הרלוונטי ← 326.

יש להשתמש במגבה רק לצורך הרמת הרכב כדי להחליף גלגל. יש לבצע את הפעולות הבאות:

- כשבלם החניה מופעל,
 - כשהרכב לא עמוס,
 - על קרקע מישורית, לא חלקה ומוצקה.
- לפני הרמת הרכב, יש לוודא שלוחית המגבה ממוקמת כהלכה מול נקודת ההרמה 1.

כדי למנוע סכנת פציעה או נזק לרכב, יש לסובב את המגבה רק עד שהגלגל הרלוונטי יהיה בגובה של עד 3 ס"מ מהקרקע. סכנת פציעה. סיכון לגרימת נזק לרכב.



מטעמי בטיחות, יש להשתמש בנקודות ההרמה של הרכב רק כדי להחליף גלגל. אין להשתמש בו

לצרכים הבאים:

- לביצוע תיקון;
- לצורך גישה לחלק התחתון של הרכב.

סכנת פציעה. סיכון לגרימת נזק לרכב.



כדי למנוע סכנת פציעה או נזק לרכב, יש לסובב את המגבה רק עד שהגלגל הרלוונטי יהיה בגובה של עד 3 ס"מ מהקרקע. סכנת פציעה. סיכון לגרימת נזק לרכב.

מידע אודות הרכב

מפרטי מנוע

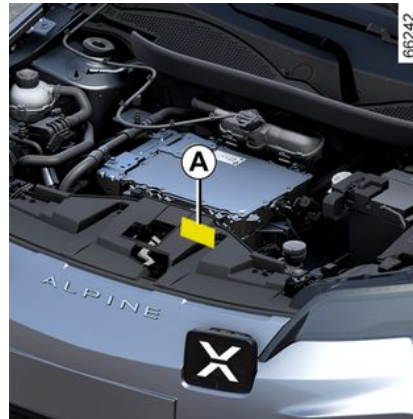

זיהוי המנוע

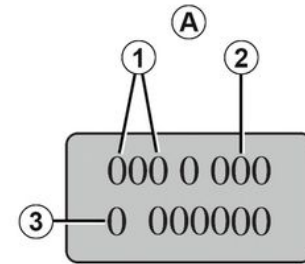

יש לציין את המידע המצוין על לוחית זיהוי המנוע או התווית A בכל ההתכתבויות או ההזמנות.

(המיקום משתנה בהתאם למנוע)

1. סוג המנוע.

2. סיומת המנוע.

3. מספר סידורי של המנוע.

מידע אודות הרכב

זיהוי המנוע, מפרט המנוע

7

מידע אודות הרכב

מידע טכני לשירותי החירום

מידע טכני לשירותי החירום

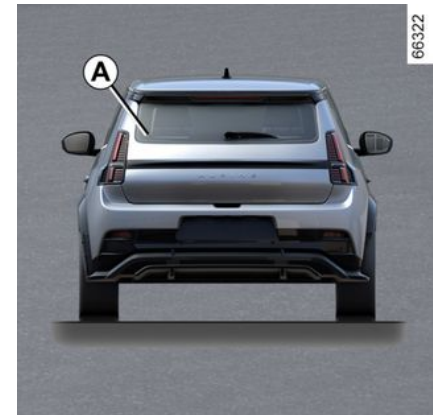
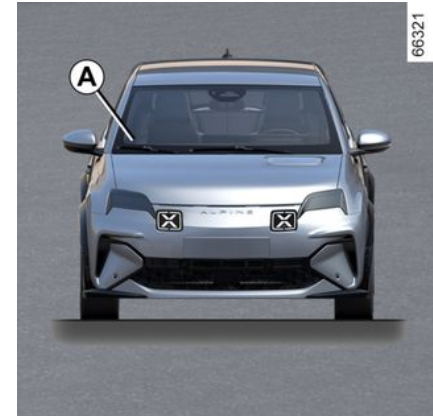

QR Code על התווית **A** מאפשר לצוותי שירותי החירום שעושים שימוש במחשב לוח או בטלפון חכם לגשת באופן מיידי למידע הטכני השימושי הנחוץ בעת עבודה ברכב במקרה של תאונה.
יש לוודא שהתווית **A** גלויה תמיד ומוצמדת לשמשה הקדמית והאחורית.
כל שינוי או נזק ימנעו גישה למידע.

מידע אודות הרכב

לוחיות הזיהוי של הרכב

לוחיות הזיהוי של הרכב

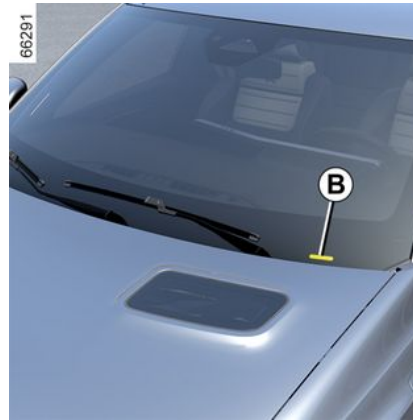

62526

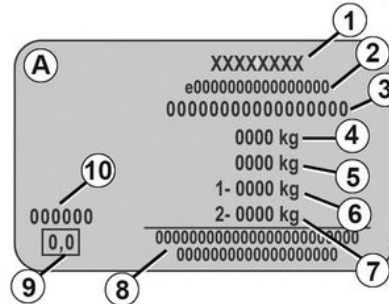

המידע המוצג על לוחית זיהוי הרכב צריך להופיע בכל ההתכתבויות או ההזמנות.

ההימצאות והמיקום של המידע תלויים ברכב.

לוחיות היצרן A

1. שם יצרן.
 2. מספר עיצוב EC או מספר אישור.
 3. מספר זיהוי.
- (ב)
- בהתאם לדגם הרכב, מידע זה גם מוצג באמצעות הסימון.
4. MMAC (משקל כולל מרבי מותר).
 5. MTR (משקל רכב כולל: הרכב עמוס במלואו, עם נגרר).
 6. MMTA (משקל מרבי מותר) סרן קדמי.
 7. MMTA סרן אחורי.
 8. אזור שמור להזנות קשורות או נוספות.
 9. לא בשימוש.
 10. אסמכתת צבע (קוד צבע).

נעצר	גורמים אפשריים	הפעולה הנדרשת
מיזוג האוויר והמאוורר נדלקים לאחר כיבוי מתג ההתנעה או כשהרכב נטען.	לא מדובר בהכרח בתקלה כיוון שייתכן שמדחס מיזוג האוויר והמאוורר מופעלים כדי לווסת את טמפרטורת המערכת כשהטמפרטורה החיצונית נמוכה.	
	מדחס מיזוג האוויר והמאוורר נדלקים למשך יותר מ-30 דקות כשמתג ההתנעה כבוי.	יש להתייעץ עם מוסך מורשה.
מיזוג האוויר המתוכנת לא פועל.	אחד מתנאי השימוש לא מתקיים (סוללת הגרירה לא טעונה וכולי).	← 277
פונקציות מיזוג האוויר והחימום בתא הנוסעים נכבות ללא פעולה מצד המשתמש, אפילו אם הסוללה טעונה מספיק.	לא מדובר בהכרח בתקלה משום שהמערכת מכבה את עצמה כברירת מחדל כדי לשמר את אוטונומיית הסוללה או כדי למטב את הטעינה מחדש.	כדי לעבור למצב הארכת החיים, לחץ על לחצן ההפעלה מבלי ללחוץ על דוושת הבלמים. עם זאת, מיזוג האוויר ייפסק לאחר כמה דקות. ניתן תמיד להפעיל מחדש את המערכת על-ידי לחיצה על פקדי מיזוג האוויר ← 273.
	תקלה חשמלית.	יש להתייעץ עם מוסך מורשה.

ציוד חשמלי	גורמים אפשריים	הפעולה הנדרשת
הפנסים הקדמיים לא פועלים.	– תקלה בנורה;	יש להתייעץ עם מוסך מורשה.
	– חוט מנותק או מחבר במיקום שגוי;	יש להתייעץ עם מוסך מורשה.
	– נתיך שרוף.	יש להחליף את הנתיך או לבקש להחליף אותו ← 316
שניהם:	שני נתיכים שרופים.	יש להחליף את הנתיכים ← 316 או לבקר במוסך מורשה לצורך החלפתם.
הפנסים הקדמיים לא נכבים.	תקלה בבקרות חשמליות.	יש להתייעץ עם מוסך מורשה.
שאריות עיבוי בפנסים הקדמיים או באורות האחוריים.	שאריות עיבוי יכולות להיות תופעה טבעית כתוצאה משינויים בטמפרטורה ובלחות. במקרה זה, השאריות ייעלמו לאט לאחר שהנורות יופעלו.	

תקלות תפעוליות

תקלות	גורמים אפשריים	הפעולה הנדרשת
ההודעה "הנח את הכרטיס ליד הלחצן START" מופיעה בלוח המכשירים.	סוללת הכרטיס התרוקנה או שהכרטיס אינו מסונכרן.	בדוק את מצב סוללת הכרטיס או הנח את הכרטיס באזור הייעודי ← 48.
תקלות	גורמים אפשריים	הפעולה הנדרשת
קושי בהיגוי.	סיוע בהתחממות יתר.	סע בזהירות במהירות נמוכה יותר, שים לב לרמת הכוח בהגה הדרושה לסיבוב הגלגלים.
	תקלה במנוע הסיוע החשמלי. תקלה במערכת הסיוע.	יש להתייעץ עם מוסך מורשה.
ציוד חשמלי	גורמים אפשריים	הפעולה הנדרשת
רטט.	צמיגים לא מנופחים ללחץ הנכון, אינם מאוזנים כהלכה או פגומים.	בדוק את לחץ האוויר בצמיגים. אם זו לא הבעיה, דאג לבדוק אותם בעזרת משווק מורשה.
המגבים לא פועלים.	להבי מגבים תקועים. נתיך מקולקל של מגב השמשה האחורית.	שחרר את הלהבים לפני השימוש במגבים. יש להתייעץ עם מוסך מורשה.
	הנתיך של מגב השמשה האחורית נשרף (פועל לסירוגין, הפסיק לצמיתות)	יש להחליף את הנתיך או לבקש להחליף אותו ← 316.
	תקלה במנוע שלו.	יש להתייעץ עם מוסך מורשה.
המגב לא נעצר.	תקלה בבקורות חשמליות.	יש להתייעץ עם מוסך מורשה.
מחווני הכיוון מהבהבים מהר יותר.	תקלה בנורה.	יש להתייעץ עם מוסך מורשה.
המחוונים לא פועלים.	בצד אחד: בשני הצדדים:	יש להחליף את הנתיך או לבקש להחליף אותו ← 316.
	– נתיך נשרף; – תקלה במעגל חשמלי או בבקרה.	החלפה: פנה למשווק מורשה.

תקלות תפעוליות

העצה הבאה תאפשר לך לבצע תיקונים מהירים וזמניים. מטעמי בטיחות, עליך לפנות תמיד למשווק מורשה בהקדם האפשרי.

תקלות	גורמים אפשריים	הפעולה הנדרשת
אי אפשר לטעון את סוללת הגרירה. נורת האזהרה של מכסה הטעינה מהבהבת באדום.	הטמפרטורה החיצונית נמוכה מ-26°C.	טען מחדש את הרכב בסביבה מתאימה יותר. במידת הצורך ← 309.
	אין זרם חשמלי בשקע או שחיבור הכבל לקוי בשקע הביתי.	בדוק את ההתקנה (מפסק, תכנות וכו'). יש לבדוק את החיבורים (שקע הטעינה וכו') ← 20.
	הכבל פגום.	פנה למשווק מורשה כדי להחליף אותו.
אי אפשר לטעון את סוללת הגרירה. נורת האזהרה של מכסה הטעינה מהבהבת בכחול.	כבל הטעינה אינו מחובר כשורה לרכב.	יש לחבר את כבל הטעינה ← 20 כהלכה לרכב.

6

תקלות	גורמים אפשריים	הפעולה הנדרשת
הכרטיס לא נועל את הדלתות או מבטל את הנעילה שלהן.	סוללת הכרטיס התרוקנה.	החלף את הסוללה או דאג להחלפתה. עדיין ניתן יהיה לנעול/לשחרר את נעילת הדלתות ולהתניע את המנוע ← 48 וכן ← 145.
	שימוש במכשירים הפועלים באותו תדר של השלט הרחוק (טלפון נייד וכדומה).	הפסק להשתמש במכשירים או השתמש במפתח המובנה ← 48.
	רכב הממוקם באזור קרינה אלקטרומגנטית גבוהה. הסוללה המשנית של-12 וולט התרוקנה.	יש להשתמש במפתח המובנה בכרטיס ← 59.
	ביטול סנכרון של הכרטיס.	יש לשחרר את נעילת דלת הנהג באמצעות הכנסת המפתח המשולב בכרטיס אל חריץ מנעול הדלת ← 59 ולאחר מכן להניח את הכרטיס באזור ← 145 וללחוץ על המתג START כדי לסנכרן את הכרטיס.



אביזרי חשמל ואלקטרוניקה

לפני התקנת אביזר מסוג זה (במיוחד עבור משדרים/מקלטים: רוחב פס תדר, רמת ההספק, מיקום האנטנה ועוד), ודא שהוא תואם לרכב שלך. יש ליצור קשר עם מוסך מורשה.

לפני חיבור אביזר כלשהו לשקע, יש לוודא שרמת המתח שלו אינה חורגת מרמת המתח המסופקת על ידי השקע ← 280 ← 285.

סכנת שריפה.

על כל העבודות שמבוצעות במעגלים החשמליים ו/או ברכיבים אלקטרוניים ברכב להתבצע על ידי איש מקצוע מוסמך. למעשה, כל חיבור ו/או התקנה של אביזרים חשמליים/אלקטרוניים שאינם מאושרים על ידי היצרן עלולים לגרום:

- נזק לציוד החשמלי ו/או האלקטרוני;
- נזק לרכיבים המחוברים אליו;
- איסוף נתוני הרכב והשימוש בהם;
- חדירה לפרטיות (שינוי, מחיקה או גישה בלתי רצויה למידע אישי);
- ביטול אישור הכניסה לשירות.

סכנת תאונות חמורות. סכנת חדירה לפרטיות.

אם בכוונתך להתקין ציוד חשמלי בעתיד, יש לוודא מהו הדירוג והמיקום של הנת"ך המתאים.

שימוש בשקע אבחון

חיבור של אביזרים אלקטרוניים לשקע האבחון עלול להוביל להפרעה חמורה למערכות האלקטרוניות של הרכב ו/או לגרום לחדירה לפרטיות (שינוי, מחיקה או גישה בלתי רצויה למידע אישי). למען בטיחותך, אנחנו ממליצים להשתמש רק באביזרים אלקטרוניים שאושרו על-ידי היצרן: יש להיוועץ במוסך מורשה. **סכנת תאונות חמורות. סכנת חדירה לפרטיות.**

התאמת אביזרים נוספים

אם ברצונך להתקין אביזרים ברכב: פנה למשווק מורשה. כמו כן, כדי להבטיח את פעולתו התקינה של הרכב, וכדי למנוע כל סיכון לבטיחותך, אנו ממליצים להשתמש אך ורק באביזרים שתוכננו במיוחד עבור הרכב שלך, שכן הם האביזרים היחידים בעבורם יעניק היצרן אחריות. אם אתה משתמש במכשיר נגד גניבה, יש לחבר אותו רק לדוושת הבלם.

הפרעה לנהג

בצד הנהג, יש להשתמש רק בשטיחונים המתאימים לרכב, ומחוברים באמצעות רכיבים שהותקנו מראש. יש לבדוק את החיבורים בקביעות. אין להניח שטיחונים זה על גבי זה. **קיימת סכנה להיתקעות הדוושות.**

מספר	הקצאה
1	מגב אחורי/פנס ערפל אחורי
2	מחווני כיוון
3	אורות בלמים
4	מנוע בקרת חלון אחורי ימני
5	מנוע בקרת החלון הצדדי של הנהג
6	מנוע בקרת חלון אחורי שמאלי
7	מנוע בקרת חלון בצד הנוסע
8	יחידת ECU של מראה אחורית - בקרת מטריצת דלתות מרובבת
9	מודול תקשורת של שקע מוט גרירה
10	שקע לאביזרים
11	לוח המחווניים

הקצאת הנתיכים

(הנוכחות של נתיכים מסוימים תלויה ברמת אבזור הרכב)

כלי רכב שאינם מצוידים בתווית הקצאת נתיכים

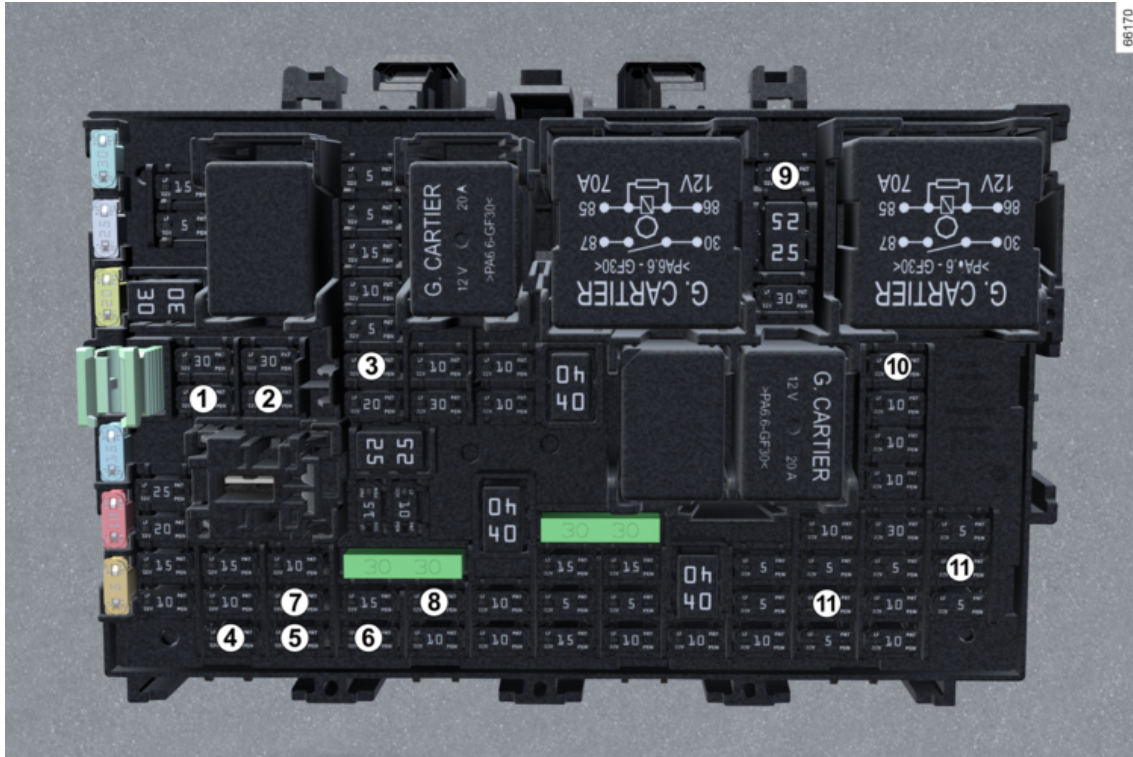



יש לבדוק את הנתיך
הרלוונטי **ובמקרה הצורך,**
להחליף אותו (בנתיך חלופי
עם אוו דירוג זרם.

אם נתיך מצויד בדירוג גבוה מדי, הוא
עלול לגרום למעגל החשמלי להתחמם
יתר על המידה (סכנת שריפה) במקרה
של פריט ציוד שמשמש בכמות
מוגברת של זרם חשמלי.



כדי לציית לתקנות המקומיות או
כאמצעי בטיחות:

השג ערכת בטיחות הכוללת
נוריות ונתיכים להחלפה ממשווק
מורשה.

תיבת נתיכים

אם רכיב חשמלי כלשהו אינו פועל, בדוק את מצב הנתיכים.

A תיבת הנתיכים



יש לשחרר את כיסוי הגישה 1.

B תיבת הנתיכים

(בהתאם לדגם הרכב)



ניתן להגיע אל תיבת הנתיכים מאחורי תא הכפפות בתא הנוסעים B. יש לפתוח את תא הכפפות באמצעות מתג הפתיחה. כעת ניתן להגיע אל תיבת הנתיכים 2.

מלקחיים 3

61644

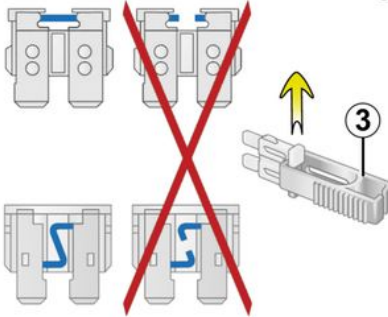

יש להסיר את הנתיך באמצעות המלקחיים 3 המוצמדים למכסה תיבת הנתיכים. כדי להסיר את הנתיך מהצבת, החלק את הנתיך הצידה. לא כדאי להשתמש במיקומי הנתיכים הפנויים.

להבי מגבים: החלפה

להב המגב של השמשה האחורית 5

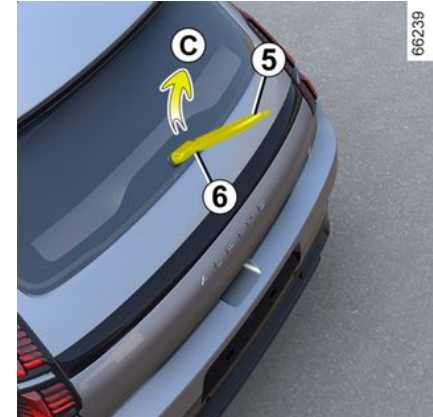

זרוע הפעלת המגבים במצב (כבוי):

- יש להרים את זרוע המגב 6;
- יש לסובב את להב המגב של השמשה האחורית 5 (תנועה C) עד שהוא מתנתק;
- יש לשחרר את להב המגב של השמשה האחורית 5 באמצעות משיכתו.

התקנה מחדש

כדי להחזיר את להב המגב, בצע את הפעולות בסדר הפוך ביחס להסרה. ודא שהלהב נעול בצורה היטב במקומו.



לפני החלפת להב המגב האחורי, ודא שמתאם השליטה נמצא במצב עצירה (מושבת).

סכנת פציעה.



יש לבדוק את מצב להבי המגבים. חיי השירות שלהם נמצאים באחוריותך:

- נקה את הלהבים ואת השמשה הקדמית באופן קבוע עם מים וסבון;
- אל תשתמש בהם כאשר השמשה יבשה;
- שחרר אותם מהשמשה הקדמית כאשר לא נעשה בהם שימוש במשך זמן רב.



- בתנאי כפור, ודא כי להבי המגבים אינם תקועים בגלל קרח (כדי למנוע את הסיכון להתחממות יתר של המנוע).
יש לבדוק את מצב להבי המגבים. החלף את להבי המגבים ברגע שהם מתחילים לאבד יעילות (בערך פעם בשנה).

בעת החלפת הלהב, הקפד לא להפיל את הזרוע על החלון לאחר הסרתה, שכן הדבר עלול לשבור את החלון.

החלפת להבי המגבים 2



66205

כדי להחליף את המגבים, יש להעביר אותם תחילה למצב שירות **B**.

כשהצתה פועלת והמנוע אינו פועל:

- יש להזיז את זרוע הפעלת המגבים **1** פעמיים ברצף למצב **A** (ניגוב יחיד): להבי המגבים יעצרו במצב שירות **B**, הרחק ממכסה המנוע;
- יש להרים את זרוע המגב, להוריד את הלשונית **4** ולאחר מכן למשוך את הלהב כלפי מטה.

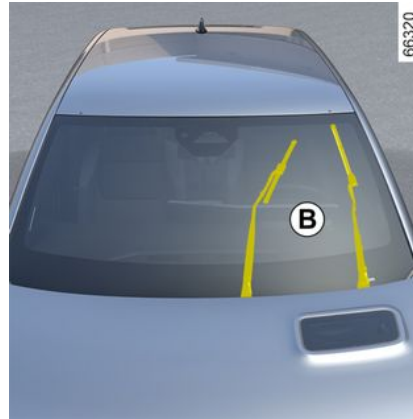

66320

התקנה מחדש

כדי להתקין את להב המגב **2**, יש להכניס אותו אל החריץ בזרוע **3** ולאחר מכן להדק עד שנשמע צליל נעימה ('קליק'). ודא שהלהב נעול בצורה היטב במקומו.

כדי להחזיר את להבי המגבים למצב תפעולי רגיל, יש לוודא שהלהבים מונחים כהלכה על השמשה הקדמית ולאחר מכן להזיז את זרוע הפעלת המגבים **1** למצב **A** (ניגוב יחיד): להבי המגבים הקדמיים מונחים על מכסה המנוע כשמתג ההתנעה במצב ON.

56511

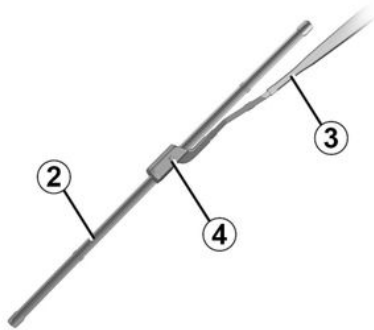

יש לבדוק את מצב להבי המגבים. חיי השירות שלהם נמצאים באחריותך:

- נקה את הלהבים ואת השמשה הקדמית באופן קבוע עם מים וסבון;
- אל תשתמש בהם כאשר השמשה יבשה;
- שחרר אותם מהשמשה הקדמית כאשר לא נעשה בהם שימוש במשך זמן רב.

פנסים, אורות: החלפת נורות

נורות במראות איפור 5



יש להתייעץ עם מוסך מורשה.

תאורה בתא המטען 6



יש להתייעץ עם מוסך מורשה.

פנסים, אורות: החלפת נורות

פנסי איתות 5



יש להתייעץ עם מוסך מורשה.

6

נורות הפנים: החלפת נורות

נורת קריאה 1 ו-2

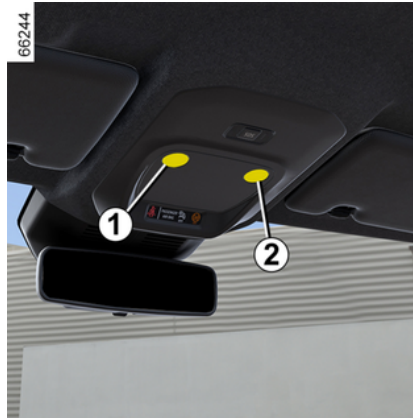

יש להתייעץ עם מוסך מורשה.

נורות קריאה 3 ו-4

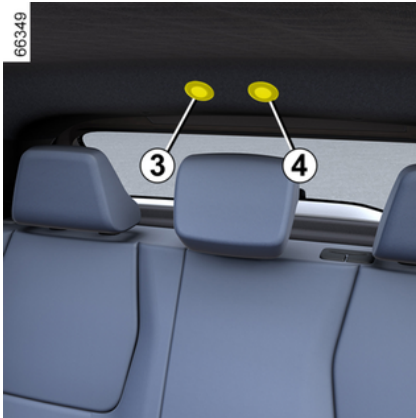

יש להתייעץ עם מוסך מורשה.

פנסים, אורות: החלפת נורות

תאורה חיצונית: החלפת נורות

פנסים קדמיים

פנסי יום/פנסים צדיים/אלומות אור
נמוך/אלומות אור גבוה בטכנולוגיית LED
1

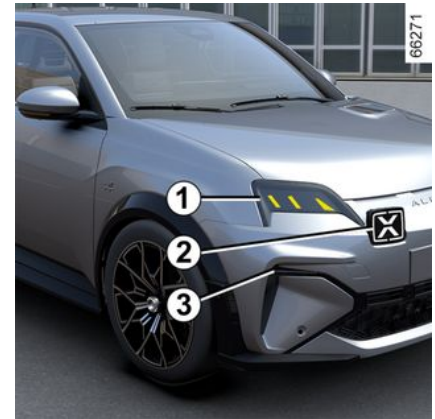

יש להתייעץ עם מוסך מורשה.

פנסי יום/פנסים צדיים

יש להתייעץ עם מוסך מורשה.

פנסי איתות בטכנולוגיית LED 3

יש להתייעץ עם מוסך מורשה.

פנסים אחוריים ופנסי איתות

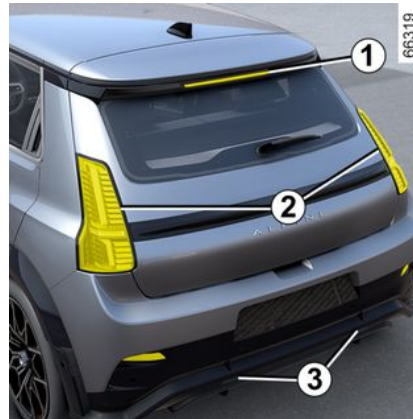

פנס בלימה עילי בטכנולוגיית LED 1

יש להתייעץ עם מוסך מורשה.

פנסי איתות/פנסים צדיים/פנסי ערפל אחוריים פנסי בלימה בטכנולוגיית LED 2

יש להתייעץ עם מוסך מורשה.

פנסי נסיעה לאחור בטכנולוגיית LED 3

יש להתייעץ עם מוסך מורשה.

נורות לחית רישוי בטכנולוגיית LED 4



יש להתייעץ עם מוסך מורשה.

התאוששות מתקלה

 כדי למנוע נזק לרכב, אין להשתמש בנקודת הגרירה ובאמצעים אחרים כדי לגרור רכב אחר.

יש לוודא שטבעת הגרירה מוברגת היטב.
סיכון לאובדן העצם הנגרר.



לאחר הדממת המנוע, מערכות הסיוע בהיגוי ובבלימה מפסיקות לפעול.



– יש להשתמש במוט גרירה קשיח. אם נעשה שימוש בכבל או בחבל (במקומות שבהם הדבר מותר על פי חוק), הרכב הנגרר חייב להיות מסוגל לבלום.
– אין לגרור רכב אם הוא במצב שאינו מאפשר לנהוג בו.
– אין להאיץ או לבלום בפתאומיות במהלך הגרירה, מאחר שכתוצאה מכך תיתכן גרימת נזק לרכב.
– בכל מקרה, מומלץ לא לחרוג ממהירות של **25 קמ"ש (16 מייל לשעה)**.



גרירה: תקלה

גרירה: תקלה

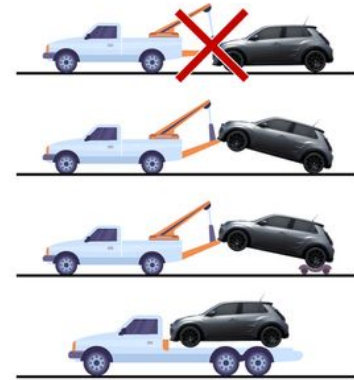

67187

חובה להקפיד על מהירות הגרירה שמוגדרת בחוק הנוכחי.

לפני גרירת הרכב או הובלתו על משאית גרר, בהתאם למקרה, יש לוודא כי בורר ההילוכים במצב **N** /או כי בלם החניה משוחרר.

יש לקרוא את ההוראות הבאות:

- כשהכרטיס בתא הנוסעים, יש ללחוץ על מתג ההתנעה מבלי ללחוץ על דוושת הבלמים;
- יש להעביר את בורר ההילוכים למצב **N** 151 ←;
- יש ללחוץ על מתג ההתנעה כדי לכבות את המנוע;

- יש ללחוץ על המתג ההתנעה למשך יותר משתי שניות מבלי ללחוץ על דוושת הבלמים. פונקציות האבזרים מופעלות: ניתן להשתמש בפונקציות התאורה של הרכב (פנסי חירום, פנסי בלימה וכו'). בליה חובה להדליק את האורות ברכב. ההודעה קבוע מופעל APC מוצגת בלוח המכשירים;

- אם חגורת הבטיחות במושב הנהג חגורה, יש לשחרר אותה;

- פתח את דלת הנהג;

- יש לשחרר את בלם החניה תוך לחיצה על דוושת הבלמים ← 155. ההודעה בלם חניה משוחרר מוצגת בלוח המכשירים;

- יש לסגור את דלת הנהג מבלי לנעול את הרכב (יש לוודא שמצב קבוע מופעל APC נותר מופעל);

- לאחר השלמת תהליך הגרירה, יש ללחוץ על מתג ההתנעה למשך יותר משתי שניות מבלי ללחוץ על דוושת הבלמים (סכנת פריקת סוללה). ההודעה קבוע מופעל APC נכבית מלוח המכשירים.

בחירת גרירה

אסור בהחלט לגרור את הרכב כשהגלגלים הקדמיים נמצאים על הקרקע.

אין להשאיר את הכלים ברכב כשהם אינם מאובטחים מכיוון שהם עלולים להשתחרר ולהתעופף בעת ביצוע



בלימה.

גישה לטבעת הגרירה

יש להשתמש בנקודות הגרירה הקדמית 2 (אין להשתמש בגלי הינע או בחלקים אחרים של הרכב כנקודות עיגון). ניתן להשתמש בטבעת גרירה הזאת אך ורק לצורך משיכה. אסור בשום פנים ואופן להשתמש בה לצורך הרמת הרכב, בצורה ישירה או עקיפה.

הערה: יש להקפיד להגן על אזור נקודת הגרירה, למשל באמצעות מטלית, בעת שימוש במברג שטוח או בכלי דומה.

יש להבריג את טבעת הגרירה 3 באופן ידני ככל האפשר.

יש להשתמש בטבעת הגרירה בלבד 3.

נקודת גרירה מלפנים 2

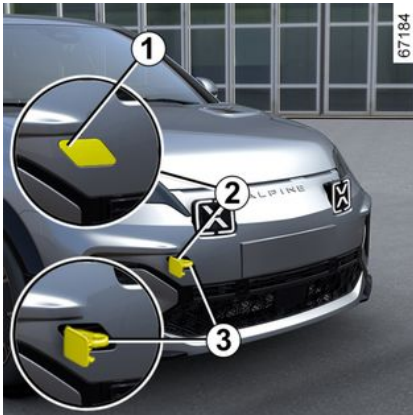

יש ללחוץ על החלק העליון של המכסה 1 כדי להטות אותו.



ערכת הכלים מאוחסנת במגירה מתחת לשטיח שעל רצפת תא המטען. לאחר השימוש, ודא שהכלים מאוחסנים כראוי.

מתאם לטעינה 4 V2L;

42 ←

מכל דבק לתיקון תקרים 5

305 ←

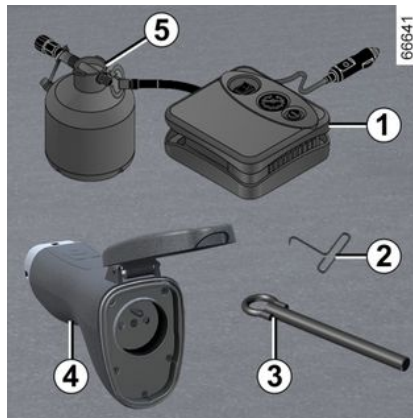

מדחס הערכה לניפוח צמיגים 1

305 ←

כלי להסרת כיסויי גלגלים 2

כלי זה משמש להסרת חיפויי הגלגלים.



אין להשאיר את הכלים ברכב כשהם אינם מאובטחים מכיוון שהם עלולים להשתחרר ולהתעופף בעת ביצוע בלימה. לאחר השימוש, יש לוודא שכל הכלים מעוגנים כהלכה בערכת הכלים ולאחר מכן להניח אותה במקומה כדי לצמצם את הסיכון לפציעה.



אין צורך להשתמש בכלי כלשהו כדי להתאים או להסיר את כיסוי הגלגל.

טבעת גרירה 3

309 ←



אם הרכב חונה בצד הדרך, עליך להזהיר את משתמשי הדרך האחרים על נוכחות רכבך באמצעות משולש אזהרה או בעזרת מכשירים אחרים בהתאם לחוקי המדינה בה אתה נמצא.

47426

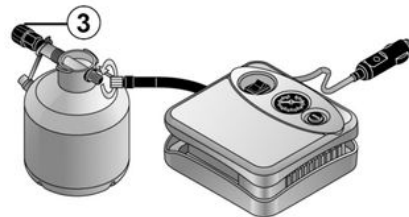

לאחר ניפוח של הצמיג כהלכה, יש להסיר את הערכה: יש לשחרר באיטיות את ההברגה של מתאם הניפוח מהמכל 3 כדי למנוע התזה ולאחר מכן לאחסן את המכל באריזת פלסטיק כדי למנוע דליפות.

– הדבק את תווית המלצת הנהיגה (הממוקמת מתחת למכל) על לוח המחוונים כך שהנהג יכול לראות אותה.
– אחסן את הערכה.

– בתום פעולת הניפוח הראשונית, האוויר עדיין יצא מהצמיג. עליך לנסוע מרחק קצר על מנת לאטום את החור.
– יש להתניע את המנוע ולהתחיל בנסיעה במהירות של 20 עד 60 קמ"ש כדי לפזר את חומר ההדבקה באופן שווה על הדופן הפנימי של צמיג. לאחר נסיעה למרחק של 3 ק"מ, יש לעצור את הרכב ולבדוק את לחץ האוויר בצמיג.

– אם לחץ האוויר גבוה מ-1.3 באר אך נמוך מערך לחת האוויר המומלץ (יש לעיין בתווית המוצמדת למשקוף דלת הנהג), יש לבצע התאמה של לחץ האוויר. אחרת, פנה למשווק מורשה: לא ניתן לתקן את הצמיג.

אמצעי זהירות בעת השימוש בערכה

אין להפעיל את הערכה למשך פרק זמן שעולה על 15 דקות רצופות.
יש להחליף את המכל לאחר השימוש הראשון גם אם נותרו נוזלים בפנים.



יש להקפיד שאזור רגלי הנהג נטול הפצים כלשהם שעלולים להחליף אל מתחת לדוושות במהלך תמרוני בלימה פתאומיים ולמנוע את השימוש בהן.



יש לשים לב שמכסה שסתום חסר או שאינו מהודק היטב יכול להפוך את הצמיגים לפחות אטומים ועלול להוביל לאובדן לחץ אוויר. השתמש תמיד במכסי שסתומים זהים למקוריים והברג אותם עד הסוף.



לאחר ביצוע התיקון עם הערכה, אין לנסוע יותר מ-124 מייל (200 ק"מ). בנוסף, יש להפחית את המהירות ובשום אופן אין לנסוע במהירות הגבוהה מ-50 מייל לשעה (80 קמ"ש). המדבקה, שעליך להדביק במקום בולט על לוח המחוונים, מזכירה לך זאת.
בהתאם למדינה או לחקיקה המקומית, יהיה צורך להחליף את הצמיג שתוקן עם ערכת הניפוח.

47426

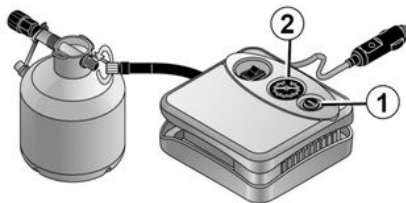



– יש לעיין במידע לגבי המדחס של ערכת הניפוח המאוחסן בתא המטען של הרכב ולפעול בהתאם להוראות;
 – יש לנפח את הצמיג עד לערך לחץ האוויר המומלץ ← 302;
 – לאחר לא יותר מ-15 דקות, יש להפסיק את ניפוח הצמיג ובדוק את ערך הלחץ (באמצעות מד הלחץ 2);

הערה: בעת ריקון המכל (כ-30 שניות), מד הלחץ 2 יציין לרגע לחץ של עד 6 באר ולאחר מכן הלחץ ירד.

– כוונן לחץ האוויר: עבור לחץ אוויר גבוה יותר, יש להמשיך בתהליך הניפוח באמצעות שימוש בערכה. כדי להפחית את הלחץ, יש ללחוץ על המתג 1.

אם לא ניתן להגיע ללחץ המומלץ של 1.8 בר לאחר 15 דקות, לא ניתן לבצע את התיקון. אין לעצור את הרכב וליצור קשר עם מוסך מורשה.

במקרה של תקר, יש להשתמש בערכה המאוחסנת מתחת לשטיח בתא המטען.

רכב שמצויד במערכת ניטור של לחץ האוויר בצמיגים 
 במקרה של חוסר אוויר בגלגל  (בשל תקר וכו'), נורת האזהרה  נדלקת בלוח המכשירים ← 166.

כשהמנוע פועל ולאחר הפעלה של בלם היד:

- יש לנתק את כל האביזרים שמחוברים לשקעי האביזרים ברכב;
- ברכבים שמצוידים בהתקן גרירה, יש לנתק את הו הגרירה, בהתאם לצורך;



ניתן להשתמש בערכה אך ורק כדי לנפח צמיגי הרכב שצוידו בערכה זו במקור. אין להשתמש בה לניפוח צמיגים של רכב אחר, או כל חפץ מתנפח אחר (טבעת גומי, סירת גומי ועוד).
 יש להימנע מלשפוך את המוצר על העור בעת הטיפול עם בקבוק החומר. אם קיימת דליפה של טיפות, יש לשתוף אותן עם הרבה מים.
 יש להרחיק את הערכה מהישג ידם של ילדים.
 אין להשליך את הבקבוק הריק בשטח פתוח. יש להחזיר אותו למשווק המורשה או לחברת מיחזור.
 לבקבוק חיי שירות מוגבלים המצוינים על התווית שלו. בדוק את תאריך התפוגה.
 פנה למשווק המורשה כדי להחליף את צינור הניפוח ובקבוק המוצר.

 לפני השימוש בערכה, יש להחנות את הרכב במרחק בטוח מהתנועה, להדליק את פנסי החירום, להפעיל את בלם היד, לבקש מכל הנוסעים לצאת מהרכב והרחיק אותם מהתנועה בכביש.

בטיחות צמיגים והתקנת שרשראות: לקבלת מידע אודות תנאי הטיפול וכן, בהתאם לדגם הרכב, אודות השימוש בשרשראות. **← 302**



למען בטיחותך ובהתאם לחוק, כאשר יש צורך להחליף צמיגים, יש להשתמש רק בצמיגים מאותו היצרן, המידה, הסוג והפרופיל על ציר יחיד. **יש לוודא שהם בעלי קיבולת עומס ומהירות השווה לפחות לזו של הצמיגים המקוריים או תואמת לקיבולת המומלצת על-ידי מוסך מורשה.** אי ציות להוראות אלה עלול לסכן את בטיחותך ולהשפיע על כושר הנסיעה של רכבך. **סכנת אובדן שליטה ברכב.**



ערכת ניפוח צמיגים

מבוא

61660



הערכה משמשת לתיקון צמיגים במקרה של פגיעה בסוליה **A** בשל חפצים קטנים מ-6 מ"מ. הערכה אינה מאפשרת תיקון של כל סוגי התקרים, כגון חתכים גדולים מ-6 מ"מ או חתכים בדופן הצמיג **B** וכו'. ודא גם שחיפוי הגלגל נמצא במצב טוב. אין למשוך את הגוף הזר הגורם לנקר אם הוא עדיין נמצא בצמיג.



אין לנסות להשתמש בערכת הניפוח אם הצמיג ניזוק כתוצאה מנסיעה עם תקר. לכן יש לבדוק היטב את מצב דפנות הצמיג לפני כל פעולה. נהיגה עם צמיגים לא מנופחים, שחסר בהם אוויר או שיש בהם תקר עלולה להיות מסוכנת ועלולה להוביל לכך שלא ניתן יהיה לתקן את הצמיג. **תיקון זה הוא זמני.** יש לבדוק כל צמיג עם נקר (ולתקן, במידת האפשר) בעזרתו של מומחה בהקדם האפשרי. כשאתה לוקח את הצמיג שתוקן באמצעות ערכה זו למוסך לתיקון, עליך ליידע את המכונאי המומחה. במהלך נהיגה, ייתכן שתורגש תחושת רטט של גלגל ההגה בשל הזרקת חומר התיקון לחלל הצמיג.



ניתן להרכיב שרשראות רק לצמיגים בגודל זהה לאלו שהותקנו במקור ברכב שלך. ניתן להתקין שרשראות, בתנאי שהן שרשראות ספציפיות. מומלץ להתייעץ עם משווק מורשה.

לחץ אוויר בצמיגים

התווית A

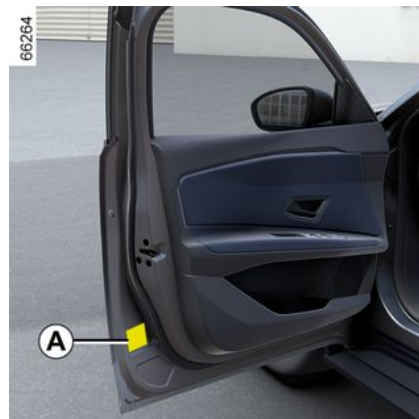

66264

6

פתח את הדלת כדי לקרוא.

יש לבדוק את לחץ האוויר בצמיגים כאשר הצמיגים קרים.

אם לא ניתן לבצע מדידה של ערך לחץ האוויר בצמיגים בעת שהם קרים, יש להגדיל את

ערכי הלחץ המצוינים בשיעור של 0.2 עד 0.3 באר (או 3 PSI). לעולם אין לרוקן אוויר מצמיג חם.

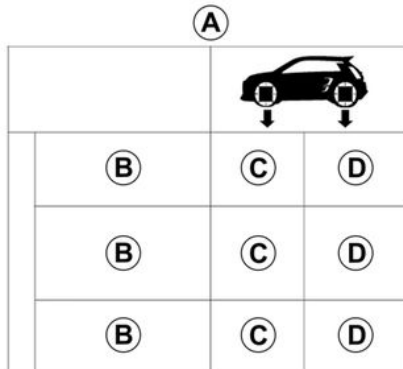

(ב) : ממדי הצמיגים המותקנים ברכב.

(ג) : לחצי האוויר בצמיגים עבור הגלגלים הקדמיים.

(ד) : לחצי האוויר בצמיגים עבור הגלגלים האחוריים.

לחץ האוויר המיטבי, שנועד להבטיח איזון טוב בין נוחות להתנהגות כביש, הוא 2.3 בר. כדי למקסם את טווח הנסיעה, אפשר להגדיל את לחץ האוויר בצמיגים לרמה ECO, כפי שמצוין על תווית לחץ האוויר.



רכב שמצויד במערכת ניטור של לחץ האוויר בצמיגים במקרה של חוסר אוויר בגלגל



(בשל תקר וכו'), נורת האזהרה נדלקת בלוח המכשירים ← 166.



בטיחות צמיגים והתקנת שרשראות: לקבלת מידע אודות תנאי הטיפול וכן, בהתאם לדגם הרכב, אודות השימוש בשרשראות ← 302.



שימוש ברכב בעומס מלא (משקל מרבי מותר) ונגרר יש להגביל את המהירות הנסיעה ל-100 קמ"ש ולהגדיל את ערך לחץ האוויר בצמיגים ב-0.2 באר ← 334. סכנת התפוצצות צמיגים.

בפרט על כביש רטוב, משום שמפרטי הצמיג אינם מתאימים.

צמיגי 'שלג' או 'חורף'

אנו ממליצים להתאים אותם לכל ארבעת הגלגלים כדי להבטיח שהרכב שלך ישמור על אחיזה מרבית.

זהירות: לצמיגים אלה יש לפעמים כיוון סיבוב מסוים ומדד מהירות מרבית שעשוי להיות נמוך מהמהירות המרבית של הרכב.

צמיגים ממוסמרים

ניתן להשתמש בצידוד מסוג זה לתקופה מוגבלת בלבד וכפי שנקבע בחקיקה המקומית. יש צורך להקפיד על המהירות המצוינת בחקיקה הנוכחית.

צמיגים אלה חייבים להיות מותקנים על שני הגלגלים הקדמיים לכל הפחות.

שים לב: השימוש בצמיגי שלג, צמיגי חורף או צמיגים ממוסמרים מפחית במידה ניכרת את סווח הרכב.

בכל המקרים, אנו ממליצים לפנות למשווק מורשה אשר יוכל ליעץ בבחירת האבזור המתאים ביותר לרכב. 

למען בטיחותך ובהתאם לחוק. 
 כאשר יש צורך להחליף צמיגים, יש להשתמש רק בצמיגים מאותו היצרן, המידה, הסוג והפרופיל על ציר יחיד.
יש לוודא שהם בעלי קיבולת עומס ומהירות השווה לפחות לזו של הצמיגים המקוריים או תואמת לקיבולת המומלצת על-ידי מוסך מורשה.
 אי ציות להוראות אלה עלול לסכן את בטיחותך ולהשפיע על כושר הנסיעה של רכבך.
סכנת אובדן שליטה ברכב.

שימוש בחורף

שרשראות



מטעמי בטיחות, התקנת שרשראות שלג לסרן האחורי אסורה בהחלט.
אין להתקין שרשראות לצמיגים הגדולות יותר מאלה שהותקנו במקור ברכב.

צמיגים חד-כיווניים

יש להתקין צמיג חד-כיווני בכיוון אחד. עליך לציית להנחיה זו.

אם יש להתקין צמיג חד-כיווני בכיוון ההפוך לכיוון הסיבוב שלו לאחר תקר, סע בזהירות,

יש לשים לב שמכסה שסתום חסר או שאינו מהודק היטב יכול להפוך את הצמיגים לפחות אטומים ועלול להוביל לאובדן לחץ אוויר.
 השתמש תמיד במכסי שסתומים זהים למקוריים והברג אותם עד הסוף. 

רכב שמצויד במערכת ניטור של לחץ האוויר בצמיגים 
 במקרה של חוסר אוויר בגלגל (בשל תקר וכו'), נורת האזהרה  נדלקת בלוח המכשירים או ← 166.

אין להחליף את הגלגלים הקדמיים בגלגלים האחוריים. 

התאמת צמיגים חדשים

כדי להתקין צמיגים חדשים, יש להתייעץ עם משווק מורשה.

תחזוקת הצמיגים

הצמיגים הם נקודת המגע היחידה בין הרכב לכביש, ולכן חשוב לוודא שמצבם תקין. עליך לוודא שהצמיגים שלך עומדים בתקנות המקומיות שנקבעו בחוקי הנסיעה בכביש מהיר.

61489



הצמיגים חייבים להיות במצב טוב והסוליה חייבת להיות בעלת עומק מספק; הצמיגים שאושרו על-ידי המחלקה הטכנית שלנו כוללים פסי חיווי 1 במספר נקודות על פני סולייית הצמיג, המשמשים לבדיקת רמת הבלאי של סולייית הצמיג.

כסולייית הצמיג נשחקת עד לעומק של מחוויי הבלאי, הם הופכים לגלויים 2: בשלב זה יש להחליף את הצמיגים מכיוון שגומי הסוליה

הוא בעובי של 1.6 מ"מ לכל היותר ובשל כך רמת האחיזה בכביש רטוב תהיה נמוכה מאוד.

רכב עמוס יותר על המידה, נסיעות ארוכות בכביש המהיר, במיוחד במזג אוויר חם מאוד, או נסיעה מתמשכת בכבישים צדדיים שלא נסללו היטב יובילו לשחיקה מהירה יותר של הצמיגים וישפיעו על הבטיחות.

תקריות המתרחשות במהלך נהיגה, כגון פגיעה בשוליים, עלולות לפגוע בצמיגים ובחישוקי הגלגלים, ועלולות גם להוביל לאי-ישרור של הסרן הקדמי או האחורי. במקרה זה, יש לבדוק את מצבם בעזרתו של משווק מורשה.

לחץ אוויר בצמיגים

ציית ללחצי האוויר בצמיגים. יש לבדוק את לחץ האוויר בצמיגים לפחות פעם בחדש ובנוסף, לפני כל נסיעה ארוכה (יש לעיין בתוויות המוצמדות למשקוף דלת הנהג) ← 304.



לחץ אוויר לא נכון בצמיג יוביל לשחיקה חריגה של הצמיגים ולטמפרטורת הפעלה חריגה. אלו הם גורמים שעלולים להיות בעלי השפעה גדולה על הבטיחות ולהוביל למקרים הבאים:

- אחיזה חלשה בכביש;
- הסיכון של התפוצצות או קרע בסוליה.

לחץ האוויר תלוי בעומס ובמהירות השימוש. התאם את לחץ האוויר בהתאם לתנאי השימוש (עיין בתווית המודבקת בקצה דלת הנהג).

יש לבדוק את לחץ האוויר כשהצמיגים קרים; יש להתעלם מלחצים גבוהים יותר שניתן להגיע אליהם בתנאי מזג אוויר חם או לאחר נסיעה במהירות גבוהה. אם לא ניתן לבצע מדידה של ערך לחץ האוויר בצמיגים בעת שהם קרים, יש להגדיל את ערכי הלחץ המצוינים בשיעור של 0.2 עד 0.3 בר (או 3 PSI). לעולם אין לרוקן אוויר מצמיג חם.

ניקוי

האלקטרוניים ברכב, או להיות בעל השפעות מזיקות אחרות.

5

יש לטפל בכתמים במהירות. ללא קשר לאופי הכתם, יש להשתמש **בתמיסה של מים קרים (או פושרים) וסבון טבעי**.

אין להשתמש בתכשירי ניקוי (נוזל כביסה, מוצרים באבקה, מוצרים מבוססי-אלכוהול).

השתמש במטלית רכה.

שטוף ונגב את המים העודפים.

מסך מוליטימדיה

תחזוקת המסך עשויה להיות תלויה בסוג ציוד המוליטימדיה. כדי לקבל מידע נוסף, ניתן לעיין בהוראות בנושא מוליטימדיה.

לוח מחוונים מזכוכית

(כגון לוח המכשירים, השעון, תצוגת הטמפרטורה החיצונית וכו').

יש להשתמש במטלית רכה או בצמר גפן.

אם לא ניתן לנקות כך כראוי, השתמש במטלית רכה (או בפיסת צמר גפן) רטובה במעט מי סבון ונגב עם מטלית לחה רכה או פיסת צמר גפן אחרת.

לבסוף, יבש **בזהירות** בעזרת מטלית יבשה ורכה.

אין להשתמש במוצרים המכילים אלכוהול ו/או נוזלי תרסיס על האזור.

חגורות בטיחות

יש לשמור על הניקיון.

השתמש במוצרים שנבחרו על ידי המחלקה הטכנית שלנו (חנויות מאושרות) או במי סבון חמימים וספוג ונגב באמצעות מטלית יבשה.

אין להשתמש לעולם בתכשירי ניקוי או בצבעים.

טקסטיל (מושבים, עיצוב הדלת וכדומה)

שאב אבק מהטקסטיל באופן קבוע.

כתמי נוזל

השתמש במי סבון.

טפח קלות (לעולם אל תשפשף) בעזרת מטלית רכה, שטוף והסר את העודפים.

כתם מוצק או דביק

הסר בזהירות את החומר המוצק או הדביק העודף **באופן מיידי** בעזרת מרית (תוך התקדמות מהקצוות אל עבר המרכז כדי למנוע את התפשטות הכתם).

אם מדובר בכתם נוזלי, נקה כפי שצוין.

הוראות מיוחדות עבור ממתקים או גומי לעיסה

הנח קוביית קרח על הכתם כדי להפוך אותו למוצק, ולאחר מכן המשך לפי הוראות הטיפול בכתם מוצק.



לקבלת המלצות נוספות לשמירה על עיצוב הפנים, ו/או במקרה של כל תוצאה שאינה משביעת רצון, פנה למשווק מורשה.

הסרה/החלפה של ציוד ניתן להסרה שהותקן במקור ברכב

אם עליך להסיר ציוד כדי לנקות את תא הנוסעים (לדוגמה, שטיחונים), ודא תמיד שהוא מותקן מחדש כהלכה ובכיוון הנכון (שטיחון הנהג צריך להיות מותקן בצד הנהג וכדומה), והתקן אותו עם הרכיבים שסופקו עם הציוד (לדוגמה, יש להתקין תמיד את שטיחון הנהג באמצעות רכיבי ההתקנה שהותקנו מראש).

כשהרכב ניח, יש לוודא שדבר לא מהווה הפרעה לפעולת הנהיגה (דבר לא מפריע להפעלת הדוושות, עקב שנתקע בשטיחון וכו').

אין לבצע את הפעולות הבאות

מקם חפצים כגון דיאודורנטים, אביזרי בישום וכדומה בקרבת פתחי אוורור משום שהם עלולים לגרום נזק לעיצוב לוח המחוונים.



השתמש בציוד ניקוי או בתרסיסים בלחץ גבוה בתוך תא הנוסעים.

ללא שימוש זהיר, ציוד זה עלול לפגוע בפעולה התקינה של הרכיבים החשמליים או



הסרת שומנים או ניקוי באמצעות ציוד ניקוי בלחץ גבוה או על-ידי ריסוס של מוצרים שאינם מאושרים על-ידי המחלקה הטכנית שלנו:

- רכיבים מכניים (כגון תא המנוע);
 - הגלגלים (כגון רכיבי מערכת הבלימה, רבבות הקליפרים של הבלמים);
 - מרכב תחתון;
 - החלקים עם הצירים (למשל, בתוך הדלתות);
 - האביזרים החיצוניים מפלסטיק צבוע (למשל, פגושים).
- פעולה זו עלולה לגרום לקורוזיה או תקלות תפעול.

רכבים עם צבע בגימור מט

סוג זה של צבע דורש אמצעי זהירות מסוימים.

יש לבצע את הפעולות הבאות

שטוף את הרכב באופן ידני עם הרבה מים, בעזרת מטלית רכה או ספוג עדין.

אין לבצע את הפעולות הבאות

השתמש במוצרים על בסיס ווקס (פוליש). שפשוף חזק מדי.

שטוף את הרכב בשטיפת מכניות מסוג גלילים.

הדבק מדבקות לצבע (קיים סיכון להשאתר ימינים).



שטוף את הרכב באמצעות מכשיר ניקוי בלחץ גבוה.

השתמש בשטיפת רכבים מסוג גלילים

יש להחזיר את זרוע הפעלת המגבים למצב מנוחה ← 139 .

בדוק את ההרכבה של אביזרים חיצוניים, אורות נוספים ומראות אחוריות, וודא כי להבי המגבים מאובטחים בסרט דביק.

הסר את אנטנת הרדיו אם הרכב שלך מצויד בציוד זה.

זכור להסיר את הסרט הדביק ולהחזיר את האנטנה למקומה לאחר השטיפה.



שטיפת הרכב

לעולם אל תשטוף את תא המנוע, חיבור הטעינה או סוללת הגרירה באמצעות

סילון מים בלחץ גבוה.

זה עלול לפגוע במעגלים החשמליים.

לעולם אין לשטוף את הרכב כשהוא בטעינה.

סכנת התחשמלות וסכנת חיים.

ניקוי הפנסים, החיישנים והמצלמות

יש להשתמש במטלית רכה או בצמר גפן.

אם זה לא מספיק, הרטב את המטלית במי סבון והקפד לשטוף עם מטלית רכה או צמר גפן.

לבסוף, יש בזהירות עם מטלית יבשה ורכה. **אין להשתמש בכלים כלשהם (כגון מגרדת) או במוצרי ניקוי המכילים אלוכהול.**

ניקוי מדבקות, פריטי עיצוב נדבקים וכולי

יש לבצע את הפעולות הבאות

יש להשתמש במטלית רכה או בצמר גפן.

הרטב מעט את המטלית במי סבון ונגב באמצעות מטלית רכה או צמר גפן.

לבסוף, יש בזהירות עם מטלית יבשה ורכה.

אין לבצע את הפעולות הבאות

השתמש במוצרי ניקוי על בסיס אלוכהול.

יש להשתמש בכלים ייעודיים (כגון מגרדת).

שפשוף חזק מדי.



שטוף את הרכב באמצעות מכשיר ניקוי בלחץ גבוה.

תחזוקת עיצוב פנים

מבוא

רכב מתוחזק היטב יחזיק מעמד זמן רב יותר. לכן מומלץ לתחזק את עיצוב הפנים של הרכב באופן קבוע.

תחזוקת פחחות

תחזוקת פחחות

רכב מתוחזק היטב יחזיק מעמד זמן רב יותר. לכן מומלץ לתחזק את החלק החיצוני של הרכב באופן קבוע.

הרכב שלך טופל במוצרים יעילים מאוד נגד קורוזיה. עם זאת, הוא נתון להשפעות חיצוניות שונות.

חומרים שמובילים לקורוזיה בסביבה

- זיהום סביבתי (באזורים בנויים ובאזורי תעשייה);
- סביבות מלוחות (ליד הים, במיוחד במזג אוויר חם);
- תנאי אקלים עונתיים ולחים, (למשל: מלח על הכביש בחורף, מים ממנקי כבישים ועוד).

השפעות מזעריות

פעולה שוחקת

אבק וחול באוויר, בוץ, חצץ כביש שנזרק על-ידי כלי רכב אחרים ועוד.

עליו נלקוט במספר אמצעי זהירות קלים על מנת להגן על הרכב שלך מפני סיכונים אלה.

יש לבצע את הפעולות הבאות

שטוף את הרכב לעתים קרובות, **כאשר המנוע כבוי**, עם מוצרי ניקוי המומלצים על-ידי המחלקה הטכנית שלנו (לעולם אין להשתמש במוצרים שוחקים). יש לשטוף היטב באמצעות מכונת שטיפה בלחץ מים.

– כתמים של שרף עצים ומזהמים תעשייתיים;

– בוץ בקשתות הכנף ומתחת לגוף היוצר כתמי לחות;

– **לשלוש ציפורים, הגורמת לתגובה כימית עם הצבע שגורמת לצבע לדהות במהירות ועלולה לגרום לו להתקלף.**

יש לשטוף את מרכב הרכב **מיד** כדי להסיר סימנים אלה מכיוון שלא ניתן להסיר אותם באמצעות חומרי פוליש;

– מלח, במיוחד בקשתות הכנף ומתחת לגוף לאחר נהיגה באזורים שבהם פוזר מלח על הכבישים.

הסר חומרים צמחיים (שרף, עלים נושרים ועוד) מהרכב באופן קבוע.

שים לב למרחקי עצירה של הרכב בעת נסיעה על משטחי חצץ כדי למנוע נזק לצבע.

תקן, או תקן בהקדם האפשרי, אזורים שבהם הצבע נפגע, כדי למנוע התפשטות של קורוזיה.

זכור לבקר במכון הפחחות מעת לעת כדי לשמור על האחריות שלך נגד קורוזיה. עיין במסמך התחזוקה.

יש לציית לתקנות המקומיות הנוגעות לשטיפת כלי רכב (כגון איסור על שטיפת כלי רכב בכבישים ציבוריים).

בעת שטיפת הרכב באמצעות מכשיר ניקוי בלחץ גבוה, יש לנקוט באמצעי הזהירות הבאים:

- יש לוודא כי צבע המרכב, האזור שבו מותקן ציוד שיש צורך לנקות, מאפשר לבצע סוג כזה של ניקוי;
- הלחץ של מכשיר הניקוי נמוך מ-100 באר;

– בעת ביצוע השטיפה, יש להקפיד שפיית ההתזה במרחק של לפחות 15 ס"מ ממרכב הרכב ולוודא שקצב זרימת המים נמוך מ-15 ליטר לדקה;

– אין לבצע שטיפה רצופה של אותו אזור, פגיעות או אטמים (סכנת נזק לצבע, ניתוק אטמים וכו').

אם הרכיבים מכניים, צירים ושאר הרכיבים נוקו, יש להגן עליהם שוב באמצעות ריסוס עם מוצרים שאושרו על-ידי המחלקה הטכנית שלנו.



בחרנו מוצרים מיוחדים לטיפול ברכב שלך ותוכל להשיג אותם בחנויות האביזרים של היצרן.

אין לבצע את הפעולות הבאות

לשטוף את הרכב באור שמש בהיר או בטמפרטורות קפואות.

אין לגרד בוץ או לכלוך מבלי להרטיב אותו מראש.

לאפשר לכלוך להצטבר בחלק החיצוני.

לאפשר לחלודה להיווצר בעקבות פגיעות קלות.

השימוש במססים שלא אושרו על-ידי המחלקה הטכנית שלנו להסרת כתמים עלול לגרום נזק לצבע.

אין לנהוג בתנאי שלג או בוץ מבלי לשטוף את הרכב, במיוחד מתחת לקשתות הכנף ולגוף.



- עיין בחיוויים שעל הסוללה.
2. אין לקרב להבה פתוחה ואין לעשן באזור.
 3. יש ללבוש מגן עיניים.
 4. יש להרחיק מהישג ידם של ילדים.
 5. חומרים נפיצים.
 6. יש לעיין במדריך למשתמש.
 7. חומרים קורוזיביים.

התאוששות מתקלה

אין לנתק את סוללת 12 וולט המשנית.
סכנת כוויות חמורות או התחשמלות.

כדי להימנע מגרימת נזק לרכב, אין לטעון מחדש את סוללת 12 וולט המשנית באמצעות:
 – מטען סוללה חיצוני;
 – סוללה מרכב אחר.
צור קשר עם המשווק המורשה.

אין להשתמש ברכב החשמלי שלך כדי להתניע את סוללת 12 הוולט ברכב אחר. המתח החשמלי של 12 וולט של רכב חשמלי אינו מספיק כדי לבצע פעולה כזאת.
סיכון לגרימת נזק לרכב.

סוללה משנית של 12 וולט

מבוא



5

הסוללה המשנית היא סוללת 12 וולט: היא מספקת את האנרגיה הדרושה להפעלת ציוד הרכב (נורות, מגבי שמשה קדמית, חלונות, מערכת שמע וכדומה) ומערכות בטיחות מסוימות כגון סיוע בלימה. אין לפתוח או להוסיף נוזל.

תחזוקה/החלפה

רמת הטעינה של מצבר ה-12 וולט המשוני 1 עשויה להיות נמוכה יותר, במיוחד אם מתבצע שימוש ברכב:

- כאשר הטמפרטורה החיצונית נמוכה;
- לאחר שימוש ממושך במכשירים צורכי אנרגיה כאשר המנוע כבוי.



למען בטיחותך וכדי לוודא תפעול תקין של הציוד החשמלי של הרכב (אורות, מגבי שמשות, ABS וכדומה), כל פעולה שנעשית עם סוללת "12 וולט" המשנית (הסרה, ניתוק וכדומה) חייבת להתבצע **תמיד** אך ורק על-ידי איש מקצוע מומחה.

סכנת כוויית חמורות או התחשמלות.

עליך לציית למרווחי ההחלפה (מבלי לחרוג מהם) כפי שמצויין במסמך התחזוקה.

הסוללה היא בעלת סוג ספציפי. הקפד להחליף אותה באותו סוג. צור קשר עם מוסך מורשה.



מערכת ההנע בכלי רכב חשמליים משתמשת במתח ישיר של כ-400 וולט.

המערכת הזו עשויה

להתחמם כשהרכב מונע ולאחר הכיבוי. התייחס ברצינות להודעות האזהרה המופיעות על התוויות ברכב.

כל התערבות או שינוי במערכת החשמלית של הרכב במתח 400 וולט (רכיבים, כבלים, מחברים, סוללת גרירה) אסורים בהחלט.

סכנה של כוויית חמורות או

התחשמלות עלולה לגרום למוות.

גם מאוורר קירור המנוע עשוי להידלק



בכל עת. התוויית בתא המנוע מזכירה לך זאת.

סכנת פציעה.



אל תבצע שום עבודה מתחת למכסה המנוע כשהרכב נטען או כשמתג ההתנעה במצב מופעל.

גישה למנוע, מפלסים

מפלסים, מסננים

מפלס נוזל בלמים

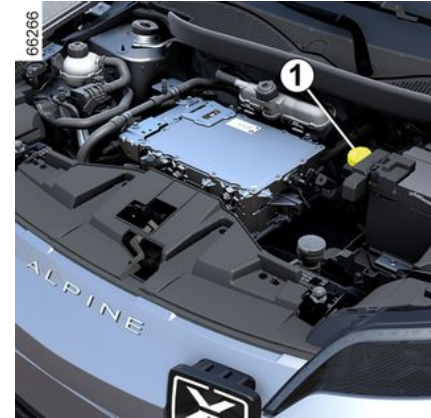

יש לקרוא את המפלס כאשר המנוע כבוי והרכב נמצא על קרקע ישרה. יש לבדוק אותו לעתים קרובות, ובאופן מיידי אם אתה מבחין בירידה הקלה ביותר ביעילות הבלמים.

מרווחי ההחלפה

עיי' במסמך התחזוקה של הרכב שלך.

אם קיימת ירידה חריגה או חוזרת במפלס הנוזל, יש לפנות למוסך מורשה.



הוספה

לאחר כל פעולה במעגל ההידראולי, יש לבצע החלפת נוזל בעזרת מומחה. יש להשתמש רק בנוזלים שאושרו על-ידי המחלקה הטכנית שלנו (ואשר נלקחו מכלי אטום).

מפלס 1

המפלס יורד באופן תקין כאשר נעלי הבלמים נשחקות, אך אסור שהוא ירד מתחת לשרת האזהרה "MINI".

אם ברצונך לבדוק את בלאי הדיסק והתוף בעצמך, עליך לעיין במסמך המסביר את הליך הבדיקה הנמצא ברשת שלנו או באתר האינטרנט של היצרן.

מאגר למתיז השמשה הקדמית

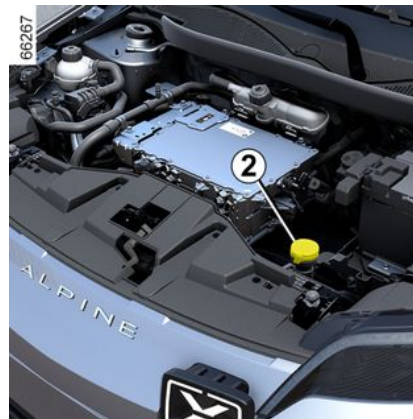

הוספה

יש לפתוח את המכסה 2, למלא עד שנראה נוזל ולאחר מכן לסגור את המכסה.

נוזל

יש להשתמש בנוזל לניקוי שמשות המכיל חומר נגד קפיאה בלבד.

אנו ממליצים לפנות למוסך מורשה או לאיש מקצוע מוסמך.

הערה: אין להשתמש במים קשים (סכנת נזק למשאבת התיחול, הצטברות אבנית על רכיבי המשאבה ונחירי המתזים).

בהתאם לרכב, מיקום מאגרי נוזל הקירור עשוי להשתנות:

- המכל 1 משמש לקירור מעגל המנוע והסוללה;
- המכל 2 משמש לקירור מעגל תא הנוסעים.

יש לקרוא את המפלט כאשר המנוע כבוי והרכב נמצא על קרקע ישרה. עבור כל מכל, על המפלט **כשהנוזל קר** להיות בין הסימונים MINI ל-MAXI שמצוינים על מכלי נוזל הקירור 1 ו-2.

יש להוסיף נוזל **כשתכולת המכל קרה** לפני שהמפלט מגיע לסימון MINI.

הערה: עבור רכב חדש בשלב ההרצה: מפלס הנוזל עשוי להיות גבוה יותר מהסימון MAXI על המכל ולאחר מכן לרדת אל בין הסימונים MINI ו-MAXI. זה לא מהווה סכנה.

אם קיימת ירידה חריגה או חוזרת במפלט הנוזל, יש לפנות למוסך מורשה.

אין לבצע פעולות במעגל הקירור כאשר המנוע חם. **סכנת כוויית.**



מרווחי ההחלפה

עיין במסמך התחזוקה של הרכב שלך.

אל תבצע שום עבודה מתחת למכסה המנוע כשהרכב נטען או כשמתג ההתנעה במצב מופעל.



בעת עבודה בתא המנוע, ודא שמתג מגב השמשה הקדמי נמצא במצב חנייה. **סכנת פציעה.**



מערכת ההנע בכלי רכב חשמליים משתמשת במתח ישיר של כ-400 וולט. המערכת הזו עשויה



להתחמם כשהרכב מונע ולאחר הכיבוי. התייחס ברצינות להודעות האזהרה המופיעות על התוויות ברכב. כל התערבות או שינוי במערכת החשמלית של הרכב במתח 400 וולט (רכיבים, כבלים, מחברים, סוללת גרירה) אסורים בהחלט.

סכנה של כוויית חמורות וא

התחשמלות עלולה לגרום למוות.

גם מאוורר קירור המנוע עשוי להידלק

בכל עת. התוויות  בתא המנוע מזכירה לך זאת.

סכנת פציעה.

תדירות בדיקת נוזל הקירור

בדוק את מפלסי נוזל הקירור באופן סדיר (סביר להניח שייגרם נזק חמור למנוע ולסוללה אם לא יהיה מספיק נוזל קירור).

אם יש צורך להעלות את המפלט, השתמש רק במוצרים שאושרו על-ידי המחלקה הטכנית שלנו המבטיחים:

- הגנה מפני קפיאה;
- הגנה נגד קורוזיה במערכת הקירור.

גישה למנוע, מפלסים

פתיחה/סגירה של מכסה המנוע

פתיחת מכסה המנוע

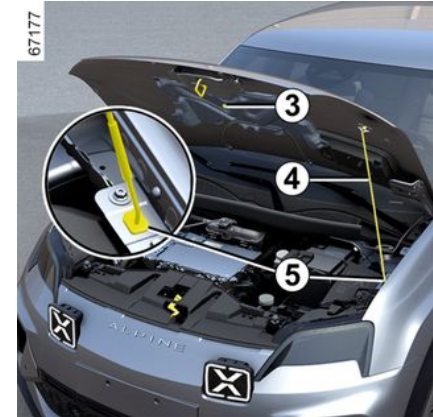

לאחר הרמת מכסה המנוע ושחרור התמוכה
4 מוו העיגון 3, חובה להשחיל את התמוכה
לנקודת הייצוב 5.

סגירת מכסה המנוע

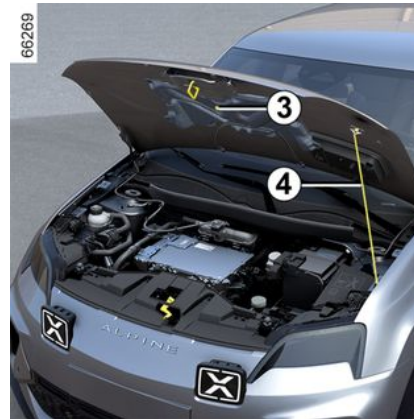

לפני סגירת מכסה המנוע, בדוק שלא נותר
דבר בתא המנוע.

כדי לסגור את מכסה המנוע, יש להחזיר את
התמוכה 4 לוו ההידוק 3. יש להחזיק את
מרכז מכסה המנוע ולהוריד אותו עד לגובה
של כ-30 ס"מ מעל למצב הסגור ושחרר. הוא
ייתפס באופן אוטומטי תחת משקלו.

בעת עבודה בתא המנוע, ודא
שמתג מגב השמשה הקדמי
נמצא במצב חנייה.
סכנת פציעה.



ודא כי מכסה המנוע נעול
היטב.
ודא ששום דבר לא מונע
נעילה (חצץ, בדים ועוד).



לאחר כל הליך בתא המנוע,
ודא כי אינך שוכח דבר
(בדים, כלי עבודה ועוד).
אחרת, הדבר עלול להוביל
לנזק למנוע או לגרום לשריפה.



מפלס נוזל קירור

מפלס נוזל קירור

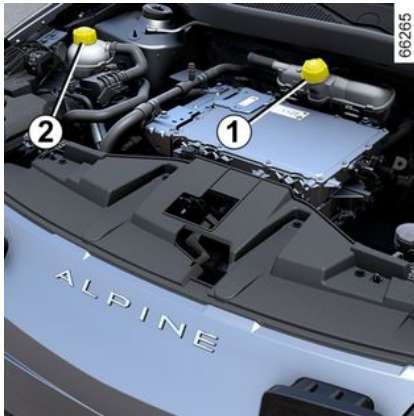

מכסה המנוע

פתיחת הנעילה של תפס מכסה המנוע



לפתיחה, יש למשוך את הידית 1 המותקנת בצדו השמאלי של לוח המכשירים.

5

אין להפעיל לחץ על מכסה המנוע מכיוון שהוא עלול להיסגר באופן לא מכוון.



לשחרור הנעילה, יש לדחוף את הידית 2 שמאלה תוך הרמת מכסה המנוע.

אפילו במקרה של פגיעה קלה המערבת את סריג הרדיאטור או מכסה המנוע, יש לבדוק את נעילת מכסה המנוע בעזרתו של משווק מורשה בהקדם האפשרי.



אל תבצע שום עבודה מתחת למכסה המנוע כשהרכב נטען או כשמתג ההתנעה במצב מופעל.



מערכת ההנע בכלי רכב חשמליים משתמשת במתח ישיר של כ-400 וולט. המערכת הזו עשויה



להתחמם כשהרכב מונע ולאחר הכיבוי. התייחס ברצינות להודעות האזהרה המופיעות על התוויות ברכב. כל התערבות או שינוי במערכת החשמלית של הרכב במתח 400 וולט (רכיבים, כבלים, מחברים, סוללת גרירה) אסורים בהחלט.

סכנה של כויות חמורות או התחשמלות עלולה לגרום למוות. גם מאורר קירור המנוע עשוי להידלק



בכל עת. התווית בתא המנוע מזכירה לך זאת. **סכנת פגיעה.**

מוט גרירה

i משקל מותר באזור החרטום, משקל גרירה מרבי מותר בעת בלימה וללא בלימה: ← 334.

בחירה והתקנה של ציוד גרירה
 מוט הגרירה (קורה חוצה ותפוח) שלא הותאמה במקור לרכב: משקל מוט הגרירה השלם והתושבות לא יעלה על 25 ק"ג.

אין לאפשר להתקן גרירה לחסום רכיב תאורה או את לוחית המספר כשאינו בשימוש.

בכל המקרים, עליך לפעול תוך תאימות לתקנות של המדינה שבה אתה נמצא. להתאמה ותנאי השימוש, עיין בהוראות ההתאמה של הציוד.

יש לשמור הוראות אלו יחד עם שאר מסמכי הרכב.

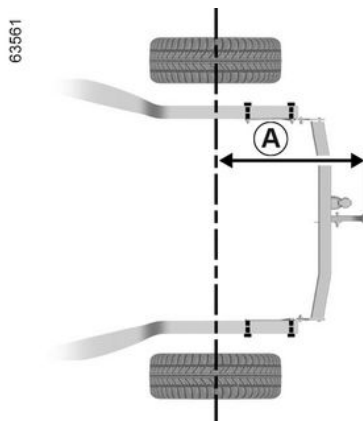

63561

גודל מרבי **A**: 757 מ"מ.
 כדי למנוע נזק לרכב, אין להשתמש בנקודת הגרירה ובאמצעים אחרים כדי לגרור רכב אחר.

63562



הובלת חפצים בתא המטען

חובה למקם את החפצים המועברים כך שהצד עם השטח הגדול ביותר מונח כנגד:



– משענת מושב הספסל האחורי, להעמסה רגילה (דוגמה A).



– המשענות הקדמיות עם משענות אחוריות מקופלות, כמו במקרה של עומסים מרביים (לדוגמה B).

ודא שהחפצים המובלים מפוזרים באופן שווה בכל אזור ההעמסה.

אם עליך למקם חפצים על המושב האחורי כשהמושב במצב מקופל, חובה להוציא את משענות הראש לפני קיפול המושב לאחור, כדי שניתן יהיה לקפל אותו בצורה כמה שיותר מלאה וצמודה למושב.

בעת התקנה מחדש של גב המושב, ודא שהוא ננעל כהלכה במקומו.



אם כיסויי המושב מותקנים,

ודא שהם אינם מונעים את נעילת התפס של גב המושב.

ודא שחגורות הבטיחות ממוקמות כהלכה.

מקם מחדש את משענות הראש.

משענת הראש היא רכיב בטיחות; ודא שהיא מותקנת ומורכבת במיקום הנכון.



66351



חובה למקם את הפריטים הכבדים ביותר ישירות על הרצפה. אם הרכב מצויד, יש להשתמש בנקודות הקשירה

1 הממוקמות ברצפת תא המטען. יש להעמיס את המטען כך שלא יהיו פריטים שיושלכו קדימה ויפגעו בנוסעים אם הנהג יצטרך לבלום בפתאומיות. יש להדק את חגורות הבטיחות האחוריות, גם אם המושבים פנויים.

תאי אחסון, אביזרים בתא הנוסעים

תאי אחסון מאחור

כיס אחסון 8



4

(בהתאם לדגם הרכב)

תאי אחסון, אביזרים בתא הנוסעים

תא אחסון במשענת היד המרכזית 5



יש למשוך את הכיסוי 4 של משענת היד המרכזית כלפי מעלה.

יש להקפיד לא להניח חפצים קשיחים, כבדים או מחודדים בתאי האחסון ה'פתוחים' באופן שהם עלולים ליפול על נוסעים בעת ביצוע פניות חדות, בלימות פתאומיות או במקרה של תאונה.



בעת פנייה חדה, האצה או בלימה, ודא שהכוס או הבקבוק במחזיק הכוסות לא יישלף ממקומו.
קיימת סכנת שריפה אם יישפך נוזל חם.



תא אחסון מאחורי מגן השמש 6



ניתן לשימוש לצורך אחסון כרטיסי כביש אגרה, מפות, וכו'.

תא כפפות



לפתיחה, יש למשוך את הידית 7. ניתן לאחסן שם ממחטות נייר, בקבוק מים ועוד.

4

תאי אחסון מלפנים

תאי אחסון בדתות הקדמיות 1



4

אין להניח דבר על הרצפה (באזור שלפני הנהג), שכן חפצים אלו עלולים להחליק אל מתחת לדושות במהלך תמרוני בלימה פתאומיים, ולהפריע לשימוש בהם.



תא אחסון בקונסולה המרכזית או אזור הטעינה האלחוטית (אינדוקציה) 2



בהתאם לסוג הרכב, הסמל 3 קיים כדי לציין שניתן להשתמש באזור 2 לטעינת הטלפון שלך ללא שימוש בכבל טעינה.

למידע נוסף על המטען האלחוטי, עיין בהוראות המולטימדיה.

בתאם למדינה שבה נמכר הרכב ולמפרט, אזור הטעינה באינדוקציה מהווה גם את אזור ההנחה של טלפונים חכמים עם מפתח דיגיטלי ← 56.

חשוב לא להשאיר חפצים (כרטיס התנעה, כונן USB, כרטיס SD, כרטיס אשראי, תכשיטים, מפתחות, מטבעות וכו') באזור הטעינה האלחוטית (אינדוקציה) בעת טעינת הטלפון. יש לסלק כרטיסים מגנטיים או כרטיסי אשראי מנרתיק הטלפון לפני הנחתו באזור הטעינה באינדוקציה 2.

פריטים שהושארו באזור הטעינה באינדוקציה 2 עלולים להתחמם יתר על המידה. מומלץ למקם אותם באזורים המיועדים למטרה זו (תא אחסון, תא האחסון של מגן השמש וכדומה).

כדי לקבל מידע נוסף, ניתן לעיין בהוראות בנושא מולטימדיה.

ציוד בתא הנוסעים

שקע לאביזרים

שקע לאביזרים 1



הוא מיועד לחיבור אביזרים.
הוא יכול לשמש עבור המדחס של ערכת
הניפוח לצמיגים שלך, לדוגמה ← 305.

ניתן לחבר רק אביזרים עם
הספק מרבי של 120 וואט
(12 וולט) בלבד.
סכנת שריפה.



מגן שמש, מראות איפור



מגן שמש

יש להוריד את מגן השמש 6 מעל השמשה או לשחררו ולהסיטו אל עבר חלון הצד.

מראות פנימיות

יש להרים את המכסה 7.

נורות במגן השמש

(בהתאם לציוד המותקן ברכב)

הנורה 8 נדלקת באופן אוטומטי בעת פתיחת מגן השמש.

אור תא מטען



הנורה 5 נדלקת כשמכסה תא המטען פתוח.



יש לגעת בנורות 3 או 4 כדי להפעיל:
 – תאורה קבועה;
 – התאורה נכבית באופן אוטומטי.

שים לב:

- אין צורך ללחוץ על האורות כדי להפעיל או להשבית את התאורה. צריך ליצור מגע בלבד;
- ניתן להפעיל/לכבות את נורות הקריאה כשהדלתות נפתחות באמצעות מסך מערכת המולטימדיה ← 122.

 כאשר הדלתות אינן נעולות והן נפתחות, תאורת הפנים והאורות בתא הרגליים נדלקים באופן זמני.

ציוד בתא הנוסעים

הערה: אם החלון מזהה התנגדות כאשר הוא כמעט סגור לגמרי (למשל, ענף של עץ), פעולת הסגירה תיעצר והחלון ינוע מספר סנטימטרים כלפי מטה.

לא ניתן להפעיל את החלונות החשמליים בנגיעה בודדת

החלונות החשמליים בנגיעה בודדת מצוידים בהגנה מפני התחממות: אם לוחצים על המתג של החלון יותר מ-16 פעמים ברציפות, החלון עובר למצב הגנה (ננעל).

ניתן:

- להשתמש במתג החלון החשמלי בקצרה ובמרווחים של כ-30 שניות;
- כשהמנוע פועל, נעילת החלון תתבטל לאחר כ-20 שניות של חוסר פעילות במתג החלון החשמלי.

סגירה/פתיחה של החלון בשלט רחוק

בעת ביטול נעילת הדלתות מבחוץ, אם **לוחצים ממושכות על לחצן ביטול הנעילה בכרטיס**, כל החלונות המצוידים בחלון חשמלי בנגיעה בודדת נפתחים באופן אוטומטי.

בעת נעילת הדלתות מבחוץ, אם **לוחצים ממושכות על לחצן הנעילה בכרטיס**, כל החלונות המצוידים בחלון חשמלי בנגיעה בודדת נסגרים באופן אוטומטי.

מומלץ למשתמש להפעיל את המערכת רק כשהרכב בטווח ראייה ואין אף אחד בפנים.

בעת סגירת החלונות, יש לוודא שאף אחד מאברי הגוף (זרוע, יד, וכו') בולט אל מחוץ לרכב.
סכנת פציעה חמורה.



תקלות תפעוליות

במקרה של תקלה בעת סגירת החלון, המערכת תחזור למצב תפעולי רגיל: יש למשוך את המתג המתאים כלפי מעלה מספר פעמים לפי הצורך כדי לסגור את החלון לגמרי (החלון ייסגר בהדרגה), להחזיק את המתג (עדיין בצד הסגירה) למשך שנייה אחת ואז להוריד את החלון ולהעלות אותו עד הסוף כדי לאפס את המערכת.
אם יש צורך בכך, יש לפנות למשווק המורשה.

תאורה בתא הנוסעים

אורות לקריאת מפה

אורות קדמיים לקריאת מפה

(בהתאם לדגם הרכב)

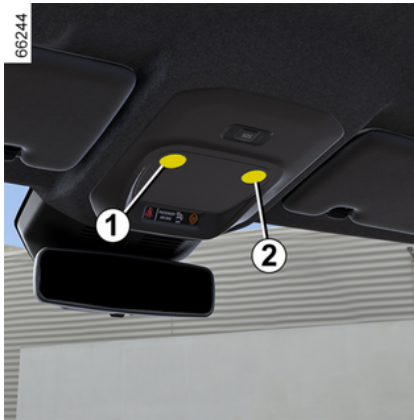

- יש לגעת בנורות **1** או **2** כדי להפעיל:
- תאורה קבועה;
 - התאורה נכבית באופן אוטומטי.

שים לב:

- אין צורך לחוץ על האורות כדי להפעיל או להשבית את התאורה. צריך ליצור מגע בלבד;
- ניתן להפעיל/לכבות את נורות הקריאה כשהדלתות נפתחות באמצעות מסך מערכת המולטימדיה ← **122**.

נורות לקריאת מפות מאחור

(בהתאם לדגם הרכב)

חלונות חשמליים

מבוא

מערכות אלה פועלות במצב מותנע או לא מותנע, עד לפתיחת אחת מהדלתות הקדמיות (מוגבל ל-3 דקות בערך).

4

חלונות חשמליים בנגיעה בודדת



ממושבי הנוסע, לחץ על המתג 6.



אחריות הנהג
לעולם אין להשאיר את הרכב עם הכרטיס או המפתחות בפנים וכן עם ילד, מבוגר שאינו עצמאי או בעל חיים, גם לא לזמן קצר.

הם עלולים להוות סכנה לעצמם או לאחרים על ידי התנתעת המנוע או הפעלת ציוד (כגון ידית ההילוכים או החלונות החשמליים).

אם איבר גוף כלשהו נלכד, יש להפוך את כיוון החלון באופן מיידי על ידי לחיצה על המתג המתאים.

סכנת פציעה חמורה.

לחץ בקצרה על מתג החלון או משוך אותו בקצרה עד כמה שאפשר: החלון יעלה או ירד במלאו. לחיצה חוזרת על המתג מפסיקה את תנועת החלון.

הערה: החלונות האחוריים אינם נפתחים במלואם.

ממושבי הנהג, יש להשתמש במתג:

1. עבור צד הנהג;
2. עבור צד הנוסע מלפנים;
3. וכן 5 עבור הנוסעים מאחור.





בטיחות נוסעים

הנהג יכול להשבית את הפעולה של החלונות החשמליים במושב האחורי על-ידי לחיצה על המתג 4. הודעת אישור תוצג בלוח המחוונים.



אין להשעין אף חפץ על חלון פתוח למחצה: **סכנת נזק לחלון החשמלי.**

 כדי לקבל מידע נוסף, ניתן לעיין בהוראות בנושא מולטימדיה.

 בתאם למדינה שבה נמכר הרכב ולמפרט, אזור הטעינה באינדוקציה מהווה גם את אזור ההנחה של טלפונים חכמים עם מפתח דיגיטלי ← 56.

 חשוב לא להשאיר חפצים (כרטיס התנעה, כונן, USB, כרטיס SD, כרטיס אשראי, תכשיטים, מפתחות, מטבעות וכו') באזור הטעינה האלחוטית (אינדוקציה) בעת טעינת הטלפון. יש לסלק כרטיסים מגנטיים או כרטיסי אשראי מנרתיק הטלפון לפני הנחתו באזור הטעינה באינדוקציה 2.

 פריטים שהושארו באזור הטעינה באינדוקציה 2 עלולים להתחמם יתר על המידה. מומלץ למקם אותם באזורים המיועדים למטרה זו (תא אחסון, תא האחסון של מגן השמש וכדומה).

מבוא

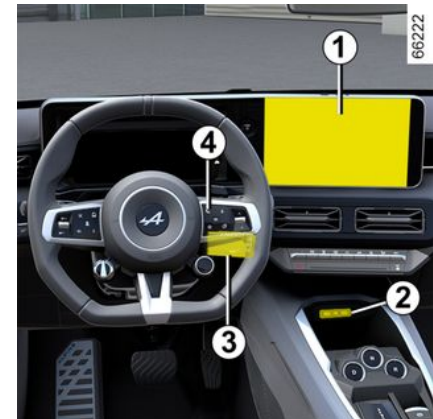

הנוכחות והמיקום של ציוד זה תלויים בגרסת הרכב.

1. מסך מולטימדיה.
2. יציאות מולטימדיה מסוג USB-C בקונסולה המרכזית.
3. בקורות עמוד ההגה.
4. פקודה קולית.

כדי לקבל מידע נוסף, ניתן לעיין בהוראות בנושא מולטימדיה.



יציאות מולטימדיה מסוג USB-C

ניתן להשתמש ביציאות המולטימדיה מסוג USB-C 2 לטעינת אביזרים בהספק מרבי של 15 וואט (5 וולט) לכל יציאה.

הערה: יציאות המולטימדיה מסוג USB-C 2 יכולות לשמש גם להעברת נתונים.

חבר אביזרים בהספק מרבי של 15 וואט בלבד. סכנת שריפה.



מיקרופון 5



(עבור הטלפון והסיוע הקולי)

שימוש בטלפון

להזכירך, יש לציית לחוקים שנמצאים בתוקף בנוגע לשימוש בציוד מהסוג הזה.



אזור טעינה אלחוטית (אינדוקציה) 6



בהתאם לדגם הרכב, הסמל 7 מציין שניתן להניח את הטלפון באזור 6 כדי לטעון אותו מבלי להשתמש בכבל טעינה.

למידע נוסף על המטען האלחוטי, עיין בהוראות המולטימדיה.

פתחי אורור, חימום ומיזוג אוויר

נכוחות מים מתחת לרכב

לאחר שימוש ממושך במערכת המיזוג, זה תקין שיהיו מים מתחת לרכב. זה נגרם בעקבות אדים.

אין לפתוח את מעגל הקירור. הנוזל עלול לגרום נזק לעיניים או לעור.



נוזל קירור

58952



מעגל נוזל הקירור (שחלק מהמרכיבים שלו אטומים הרמטית) עשוי להכיל גזי חממה מופלרים.

בהתאם לסוג הרכב, המידע הרלוונטי מצוין על גבי התווית **A** הנמצאת בחלל תא המנוע.

מיקומה של התווית **A** והתוכן המצוין עליה עשויים להשתנות בהתאם לדגם הרכב.

סוג נוזל הקירור 

סוג השמן במעגל מיזוג האוויר (XXX) 

מוצר דליק 

עיון במדריך למשתמש של הרכב 

תחזוקה 

(1) כמות נוזל הקירור הקיימת ברכב.	x.xxx ק"ג
(2) פוטנציאל התחממות גלובלית (שווה ערך לפליטות CO2).	GWP xxxxx
(3) כמות במשקל ובשווה ערך של CO2.	CO2 eq x.xxxx

מידע נוסף

בהתאם לתווית ולסוג נוזל הקירור:

נוזל קירור R-1234yf

– (1) 0.450 ק"ג/ג"ג 1.050

– (2) GWP 4

– (3) 0.002 טון/טון 0.004

אין לפתוח את מעגל הקירור. הנוזל עלול לגרום נזק לעיניים או לעור.



לפני ביצוע פעולה כלשהי בתא המנוע, יש להעביר את מתג ההתנעה למצב OFF. 145 ←



פתחי אורור, חימום ומיזוג אוויר

- המנוע הודמם;
- הנהג אינו ברכב.

ההפעלה של ההפעלה המיידית של מיזוג האוויר שונה מהתכנות:

- יש להפעיל אותה דרך הטלפון החכם שלך;
 - פונקציית חימום גלגל ההגה והמושבים, אם מותקנת ברכב, מופעלת באופן אוטומטי;
 - הפונקציה מפסיקה לאחר כ-10 דקות.
- כדי לקבל מידע נוסף, ניתן לעיין בהוראות בנושא מולטימדיה.

עצירת מיזוג האוויר המתוכנת

מיזוג האוויר נפסק אוטומטית כעשר דקות לאחר שעת הסיום שנקבעה.

עם זאת, ניתן להשבית את הפונקציה אם:

- המנוע פועל;
- רמת הטעינה של סוללת הגרירה נמוכה מ-7%;
- מכסה המנוע פתוח;
- אתה לוחץ על אחד מהמתגים בלוח הבקרה;
- הנהג נמצא בתא הנוסעים למשך כ-20 שניות.

הערה: תנאים אלה חלים גם על ההשבתה המיידית של מערכת מיזוג האוויר.

אם הרכב חונה למשך פרק זמן ממושך מבלי לפתוח דלת עם לוח זמנים פעיל אחד לפחות של מיזוג מראש, הפונקציה תושבת מההפעלה השלישית של המיזוג מראש, כולל. הפונקציה תהיה זמינה כאשר אחת מדלתות הרכב תיפתח.

מיזוג אוויר: מידע ועצות לשימוש

מידע ועצות לשימוש

עצות לגבי שימוש

במצבים מסוימים (מיזוג אוויר כבוי, מחזור אוויר מופעל, מהירות אורור באפס או נמוכה ועוד), ייתכן שתבחין שמתחילים להיווצר אדים על החלונות ועל השמשה הקדמית.

אם קיים עיבוי, השתמש בפונקציה "Clear View" כדי להסיר אותו, ולאחר מכן השתמש במיזוג האוויר במצב אוטומטי כדי למנוע היווצרות חוזרת שלו.



אין להוסיף דבר למעגלי האורור של הרכב (לדוגמה, כדי לנטרל ריחות רעים).

קיימת סכנה לגרימת נזק או

שריפה.

צריכת דלק

זה תקין להבחין בעלייה בשימוש באנרגיה כאשר מיזוג האוויר פועל.

עצות להפחתת צריכה וסיוע בשמירה על איכות הסביבה

סע עם פתחי אורור פתוחים וחלונות סגורים. אם הרכב חונה בשמש, יש לפתוח את הדלתות לכמה רגעים כדי לאפשר לאוויר החם לצאת לפני התנעת המנוע.

תחזוקה

עיין במסמך התחזוקה של הרכב שלך למידע אודות תדירות הבדיקה.



השתמש במערכת מיזוג האוויר באופן קבוע, גם במזג אוויר קר, הפעל אותה לפחות פעם בחודש למשך כחמש דקות.

תקלות תפעוליות

ככלל, פנה למשווק המורשה שלך במקרה של תקלה תפעולית.

– הפחתת הסרת הקרח, הסרת אדים או ביצועי מיזוג אוויר.

הדבר עלול להיגרם עקב סתימת מחסנית מסנן התא.

– לא נוצר אוויר קר

בדוק שהפקדים מכוונים נכון ושהנתיכים תקינים. אחרת, כבה את המערכת.



מערכת מיזוג האוויר של הרכב משמשת גם לקירור סוללת הגרירה. ירידה ממושכת ביעילות מערכת מיזוג האוויר עלולה לגרום לבלאי מואץ של סוללת ההינע.

פתחי אורור, חימום ומיזוג אוויר

מיזוג אוויר: תכנות

תכנות מיזוג אוויר



כשהרכב ייח והמנוע פועל, מהעולם 'רכב' 3 במסך מערכת המולטימדיה 1, יש לחוץ על התפריט 'חשמל' 2 ולאחר מכן על הכרטיסייה 'טעינה ומערכת מיזוג האוויר' כדי לעבור אל ההגדרות.



באפשרותך לשמור מספר תוכניות נוחות על-ידי הפעלת ההגדרות הבאות:

- התאמת טמפרטורה;
- תכנות השעה שבה הרכב חייב להיות מוכן;
- בחירת ימים שבהם יש לחזור על התוכנית.

באפשרותך להפעיל/להשבית את התוכניות השמורות.

הערה: ניתן לתכנת את אופן הפעלת מערכת מיזוג האוויר באמצעות האפליקציה MyAlpine המותקנת בטלפון.

כדי לקבל מידע נוסף, ניתן לעיין בהוראות בנושא מולטימדיה.



באחריות הנהג בעת חניה או עצירה של הרכב לעולם אל תשאיר לבד ברכב בעל חיים, ילד או מבוגר שאינם עצמאיים, גם לא לזמן קצר. במזג אוויר חם ו/או קר, זכור שהטמפרטורה בתוך תא הנוסעים עולה מהר מאוד. סכנת מוות או פציעה חמורה.

הפעלת 'תכנות'

הפונקציה מופעלת לפני המועד שנקבע על-ידי הלקוח כדי שהטמפרטורה בתא הנוסעים תגיע לערך המבוקש כשהנוסעים יכנסו לתא הנוסעים, אם:

- מכסה המנוע סגור;
- רמת הטעינה של סוללת הגרירה היא מעל 7.5%;
- המנוע הודמם;
- הנהג אינו ברכב.

נורת האזהרה  נדלקת בלוח המכשירים.

הפעלה מיידית של מיזוג האוויר

ניתן לבצע הפעלה מיידית של מיזוג האוויר, אם:

- מכסה המנוע סגור;
- רמת הטעינה של סוללת הגרירה היא מעל 7.5%;

הסרת האדים/הקרח עדיין תקבל עדיפות על פני מיחזור האוויר.



שימוש ידני

יש לחוץ על **11** : נורת החיווי המשולבת במתג נדלקת.

שימוש ממושך בעמדה זו עלול להוביל ליצירת ריחות, הנגרמים מאי חידוש האוויר, ולהיווצרות עיבוי על החלונות.

לכן אנחנו ממליצים לחזור למצב אוטומטי מיד כשאין עוד צורך במחזור האוויר באמצעות לחיצה על המתג **11**.

מטהר אוויר

כדי לקבל מידע נוסף, ניתן לעיין בהוראות בנושא מולטימדיה.

פונקציה "מועדפים"



בהתאם לדגם הרכב, לחיצה על הפקד **17** בגלגל ההגה מאפשרת להפעיל את הפונקציות הבאות, בהתאם להגדרות השימוש המאוחסנות שהוגדרו קודם לכן:

- הגה מחומם;
- מושבים מחוממים;
- טיהור אוויר.

כדי לקבל מידע נוסף על תכנות פונקציה זו, עיין בהוראות בנושא מולטימדיה.

מצב חיסכון



מהתפריט מצבי נהיגה, הנגיש ממסך מערכת המולטימדיה **18** או באמצעות לחיצה על **19**, ניתן להפעיל את המצב חיסכון, המשפיע על רמת החימום ומפחית את צריכת הדלק של הרכב.

נורת החיווי חיסכון מוצגת מתחת לתצוגת הטמפרטורה במסך מערכת המולטימדיה **18** כדי לציין שהמצב חיסכון מופעל.

פונקציה Clear View

יש ללחוץ על **14**: נורת החיווי המשולבת במתג נדלקת.

פונקציה זו מסירה במהירות אדים מהשמשה הקדמית, מהשמשה האחורית, מהחלונות הצד הקדמיים וממראות הדלת (בהתאם לסוג הרכב). היא מפעילה באופן אוטומטי את פונקציות מיזוג האוויר והסרת הקרח מהשמשה האחורית.

כדי לצאת מפונקציה זו, יש ללחוץ על המתג **12** או על המתג **14**.

 ללחצנים מסוימים יש נורת הפעלה המציינת את מצב הפעולה שלהם.

הסרת קרח ואדים מהשמשה האחורית

66169

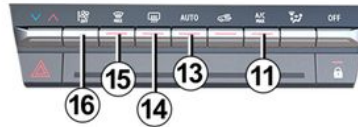

יש ללחוץ על **13**: נורת החיווי המשולבת במתג נדלקת. פונקציה זו מאפשרת הסרה מהירה של אדים וקרח מהשמשה האחורית והסרת קרח מהמראות האחוריות (ברכבים המצוידים בכך).

כדי לצאת מהפונקציה, יש ללחוץ שוב על **13**. הסרת האדים נפסקת אוטומטית.

פונקציה A/C MAX

הפונקציה A/C MAX מאפשרת לנהג לנצל את העוצמה המרבית של מערכת מיזוג האוויר, מבלי להתחשב ברמת הרעש או בתחושה של אוויר קר מדי על כפות הידיים והפנים.

66169

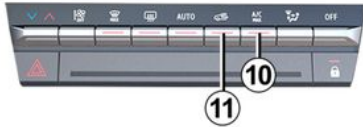

פונקציה זו כוללת שינויים אוטומטיים:

- טמפרטורה מתוכנתת לקור בעוצמה מלאה;
 - חלוקת אוויר ליושבים ברכב;
 - זרימת אוויר בעוצמה מרבית;
 - הפעלת מיזוג האוויר;
 - מיחזור אוויר.
- יש ללחוץ על **10** כדי להפעיל הפונקציה. יש לבטל את מצב חיסכון כדי להפיק את המרב ממצב A/C MAX.

מיחזור אוויר (בידוד תא הנוסעים)

פונקציה זו מנוהלת באופן אוטומטי, אך ניתן להפעיל אותה גם באופן ידני. במקרה כזה, הפעולה מאושרת על-ידי נורת אזהרה המשולבת במתג **11**.

מצב אוטומטי

מערכת בקרת האקלים האוטומטית מביחה נוחות בתא הנוסעים וראות טובה (למעט במקרה של תנאים קיצוניים), תוך יעול צריכת הדלק.

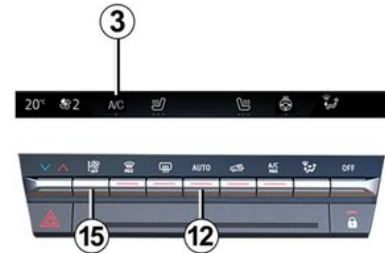

4

FAST: הגברת עוצמת זרימת האוויר בתא הנוסעים. מצב זה מומלץ במיוחד ליעול הנוחות במושבים האחוריים. יש ללחוץ על **12** ולאחר מכן להסיט כלפי מעלה כדי להפעיל שוב את מצב FAST.
כאשר מיזוג האוויר מופעל במצב אוטומטי, המערכת חוזרת לתוכנית האחרונה שבה נעשה שימוש.

כל פעולה על לחצן אחר מלבד הלחצן AUTO משביתה את המצב האוטומטי.

התאמת חלוקת האוויר בתא הנוסעים

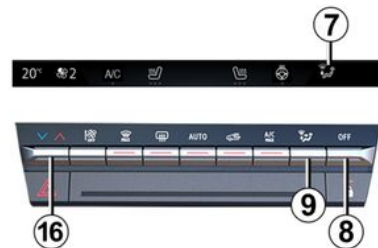

יש ללחוץ פעם אחת או מספר פעמים על **9** כדי לכוון את פיזור האוויר. אופן פיזור האוויר

שנבחר **7** מוצג על מסך מערכת המולטימדיה. המיקומים מופיעים בסדר הבא:

לאחר מכן כל האוויר מופנה לפתחי האורור של השמשה הקדמית וחלון הצד הקדמי.

זרימת האוויר מתפזרת בין פתחי האורור להסרת אדים של החלונות הצדדיים הקדמיים, פתחי הסרת אדים של השמשה הקדמית ותאי הרגליים.

זרימת האוויר מופנית בעיקר לפתחי האורור של לוח המחוונים.

זרימת האוויר מופנית לכיוון פתחי לוח המחוונים ולכיוון תאי הרגליים.

זרימת האוויר מופנית בעיקר לעבר תאי הרגליים.

התאמת טמפרטורת האוויר

יש ללחוץ על הפקד **16** כדי לכוון את טמפרטורת האוויר.

התאמת מהירות מאורר האורור

במצב אוטומטי, המערכת משתמשת בכמות האוויר המתאימה ביותר כדי להגיע לרמת הנוחות הרצויה ולשמור עליה.

ניתן להמשיך ולכוון את מהירות המאורר באמצעות לחיצה על הפקד **15** כדי להגביר או להפחית את מהירות האורור.



כדי לשלוט בזרימת האוויר מפתחי אוורור **1**, **4** ו-**6**, יש ללחוץ על הפקד **11** או להרים אותו עד לרמה המבוקשת.

כדי להסיר ריחות רעים מכלי הרכב, השתמש רק במערכות שנועדו למטרה זו. יש להתייעץ עם מוסך מורשה.



אין להוסיף דבר למעגלי האוורור של הרכב (לדוגמה, כדי לנטרל ריחות רעים).
קיימת סכנה לגרימת נזק או שריפה.

בקרת אקלים אוטומטית

הפקדים

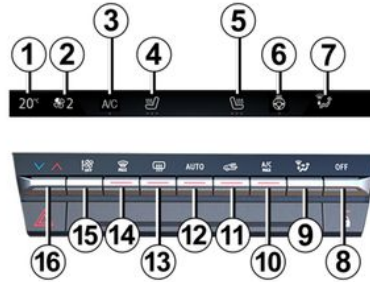

- 1.** מחוון טמפרטורת החימום של הנהג.
- 2.** מחוון מהירות האוורור.
- 3.** בקר הפעלת מיזוג אוויר.
- 4.** בקר הפעלת מושב מחומם לנהג.
- 5.** בקר הפעלת מושב מחומם לנוסע.
- 6.** בקר הפעלת הגה מחומם.
- 7.** מחוון פיזור אוויר בתא הנוסעים.
- 8.** בקר כיבוי מערכת.
- 9.** התאמת חלוקת אוויר בתא הנוסעים.
- 10.** פקד הפעלה של הפונקציה A/C MAX.
- 11.** מיחזור אוויר.

12. פקד הפעלת מיזוג אוויר במצב AUTO.

13. הסרת קרח/הסרת אדים מהשמשה האחורית וכן, בהתאם לסוג הרכב, ממראות הצד.

14. פונקציית "Clear View".

15. התאמת מהירות האוורור ועצירת המערכת.

16. התאמת טמפרטורת האוויר בצד הנהג/הנוסע מלפנים.

הפעלה/השבתה של המערכת

הפעלת המערכת

כאשר הרכב מופעל, המערכת חוזרת לתוכנית האחרונה שהייתה בשימוש.

המערכת פועלת גם כשהרכב נייח והמנוע פועל.

יש ללחוץ על הפקד **12** כדי להפעיל את המערכת או לקבוע את מהירות האוורור הרצויה באמצעות הפקד **15**.

עצירת המערכת

יש ללחוץ על הפקד **8** כדי להשבית את המערכת.

הפעלה או כיבוי של מיזוג האוויר

במצב אוטומטי, המערכת מנהלת את הפעלת מיזוג האוויר. עדיין ניתן להפעיל או להשבית את המערכת באמצעות לחיצה על הפקד **3**.

פתח אוורור בצד הנהג 1



כיוון

כדי לכוון את זרימת האוויר, יש לסובב את פתח האוורור 1 באמצעות הלשוניות 8. **לסגירה:** יש להזיז את הלשונית 8 הרחק מגלגל ההגה, מעבר לנקודת ההתנגדות. **לפתיחה:** יש להזיז את הלשונית 8 לכיוון לגל ההגה.

פתח אוורור בצד הנוסע מלפנים 4



כיוון

כדי לכוון את זרימת האוויר, יש לסובב את פתח האוורור 4 באמצעות הלשוניות 9. **לסגירה:** יש להזיז את הלשונית 9 לכיוון החלק החיצוני של הפנל הקדמי, מעבר לנקודת ההתנגדות. **לפתיחה:** יש להזיז את הלשונית 9 לכיוון החלק הפנימי של הפנל הקדמי.

פתחי אוורור מרכזיים 6



כיוון

כדי לכוון את זרימת האוויר, יש לסובב את פתחי האוורור 6 באמצעות הלשוניות 10. **לסגירה:** יש להזיז את הלשונית 10 לכיוון החלק הפנימי של הפנל הקדמי. **לפתיחה:** יש להזיז את הלשונית 10 לכיוון החלק החיצוני של הפנל הקדמי, מעבר לנקודת ההתנגדות.



אין לחבר חפצים כלשהם לפתחי האוורור (למשל, תושבת לטלפון).

סכנת נזק.

פתחי אורור, חימום ומיזוג אוויר

1. פתחי אורור במקום הנהג.
2. פתח אורור להסרת אדים מהשמשה הקדמית.
3. פתח אורור בחלון צדי להסרת אדים.
4. פתחי אורור של הנוסע.
5. פתחי אורור של החימום לתא הרגליים עבור נוסעים קדמיים.
6. פתחי אורור מרכזיים.
7. לוח בקרה

פתחי אוורור, חימום ומיזוג אוויר

פתחי אוורור: יציאת אוויר

פתחי אוורור

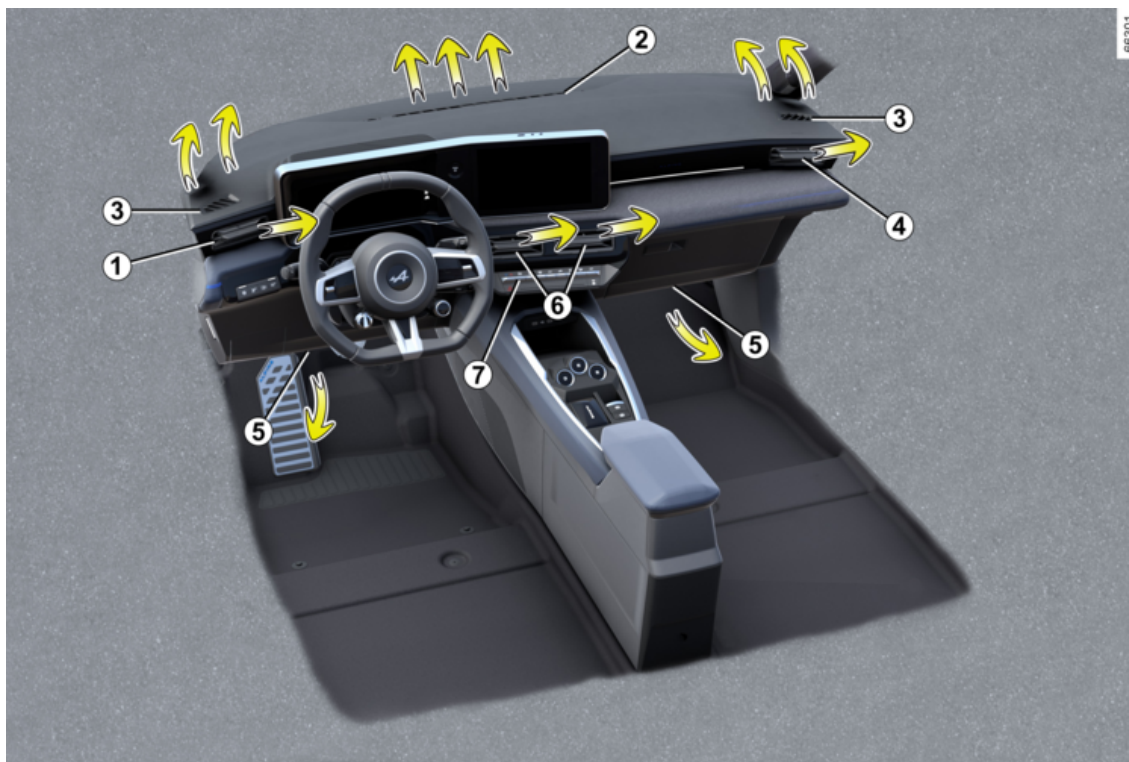

4



באפשרותך לאפס את המצב
על-ידי הגדרות המצב.

בהתאם לדגם הרכב, המערכת מצבי נהיגה מאפשרת בחירה מתוך מספר מצבי נהיגה שמשפיעים על אופי הנהיגה, תאורת האווירה, רמת הנוחות ותנוחת הנהיגה:

- כל המצבים מוגדרים מראש וניתנים להתאמה אישית (תאורת סביבה וכדומה);
- המצב "Perso" ניתן להתאמה אישית.

מצבי הנהיגה משפיעים על:

- כוח היגוי;
- תוכנית היציבות האלקטרונית;
- כושר תגובה של המנוע.

הם משפיעים גם על:

- נוחות בתא הנוסעים;
- התאורה בתא הנוסעים והתאורה בלוח המחוונים;
- סוג התצוגה בלוח המכשירים ובמסך מערכת המולטימדיה.

הגדרות מנוע ספציפיות לכל אחד ממצבי הנהיגה ולא ניתן להתאים אותן אישית, למעט עבור המצב "Perso".

קבלת גישה לתפריט



ניתן לעבור אל מצבי נהיגה, בהתאם לדגם הרכב:

- ממסך המולטימדיה 1;
- באמצעות בקרת ההגה 2.

כדי לקבל מידע נוסף, ניתן לעיין בהוראות בנושא מולטימדיה.



בעת בחירה במצב Normal (רגיל) או Save (שמירה) לפני העברת מתג ההתנעה למצב OFF, המצב האחרון שנבחר יישמר. בעת בחירה במצב Sport לפני העברת מתג ההתנעה למצב OFF, המצב Normal (רגיל) יופעל באופן אוטומטי לאחר ההתנעה הבאה של המנוע.

מצבי נהיגה – מצבים

מצב Perso

מצב זה מאפשר את קביעת התצורה המלאה של רכיבי הנהיגה, כולל כושר התגובה של המנוע.

מצב חיסכון

מצב חיסכון מתמקד בחיסכון באנרגיה. ניתן לנהל את המנוע ורמת החימום כדי להפחית את הצריכה ← 162.

מצב "Sport"

מצב זה מאשר כושר תגובה מוגבר של המנוע. ההיגוי נוקשה יותר.

מצב רגיל

באמצעות הגדרות רכב סטנדרטיות, מצב זה מספק לך את הפשרה הטובה ביותר בין נוחות ודינמיות.



כדי להבטיח את בטיחותך ולצורך התפעול התקין של המערכת, כל פעולה שנעשית עם הסוללה (הסרה, ניתוק וכדומה) חייבת להתבצע על-ידי איש מקצוע מומחה.

סכנת כוויות חמורות או התחשמלות.
יש לציית למרווחי ההחלפה (מבלי לחרוג מהם) כפי שמצוין במסמך התחזוקה. הסוללה היא בעלת סוג ספציפי. הקפד להחליף אותה באותו סוג. צור קשר עם מוסך מורשה.

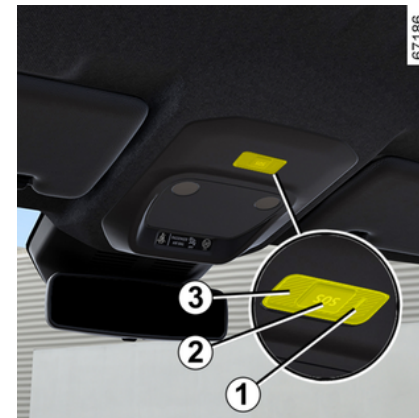

מצב אוטומטי

אם נורת האזהרה **1** של המצב האוטומטי דולקת בירוק, הדבר מצוין שהמערכת האוטומטית מופעלת. שיחת החירום מופעלת באופן אוטומטי במקרה של תאונה שדרשה הפעלה של ציוד ההגנה (קדם מותחנים של חגורת הבטיחות, airbag וכדומה).



במקרה של תאונה, אם המיקום ותנאי התנועה מאפשרים זאת, הישאר קרוב לרכב כדי שתוכל לענות למוקד במהירות במידת הצורך.

מצב ידני

ניתן לבצע את שיחת החירום באמצעות:
 – לחיצה ממושכת על המתג **2** למשך שלוש שניות לפחות;
 או
 – לחיצה על המתג **2** חמש פעמים תוך עשר שניות.
 במקרה של פעולה לא מכוונת, ניתן לבטל את השיחה על ידי לחיצה ממושכת על המתג **2** למשך כשתי שניות, לפני שהשיחה מתחברת למוקד.
 כאשר מתבצעת שיחה, רק המוקד יכול לסיים אותה.

תקלות תפעוליות

במקרים מסוימים, ייתכן ששיחת החירום לא תפעל (למשל, כשהמצבר חלש וכו'). כשהמערכת מזהה תקלה תפעולית, נורת האזהרה **1** נדלקת באדום למשך יותר מ-30 דקות. יש לבקר במוסך מורשה בהקדם האפשרי.



המערכת פועלת עם סוללה ייעודית. חיי השירות של הסוללה הם כארבע שנים (נורת האזהרה **1** דולקת באדום כדי ליידע על כך). יש להתייעץ עם מוסך מורשה.



ללא תכונת שיחת החירום, לא ניתן לאתר את המערכת והיא לא תהיה בפיקוח מתמיד. הנתונים נמחקים באופן אוטומטי וקבוע, והמערכת מאחסנת רק את שלושת המיקומים האחרונים של הרכב. בהתאם לחקיקה הרלוונטית למדינה, הנתונים נשלחים רק במקרה של שיחת חירום. נתונים שנשלחים למוקד מטופלים בהתאם לחוקי ההגנה על נתונים אישיים הרלוונטיים במדינה שבה אתה נמצא. המערכת מאחסנת נתוני היסטוריית פעילות למשך 13 שעות בלבד. לבעלי הרכב יש את הזכות לגשת לנתונים שלו. הוא יכול לבקש תיקון, מחיקה או נעילה של הנתונים.

מבוא

אם הרכב מצויד באפשרות זו, ניתן להשתמש בפונקציית שיחת החירום כדי להתקשר לשירותי החירום (ללא עלות) באופן אוטומטי או ידני במקרה של תאונה או מחלה, מה שמפחית את הזמן שנדרש לשירותי החירום להגיע.

הערה: פונקציית שיחת החירום מופעלת:

- במדינות שבהן קיים כיסוי של שירותי חירום באמצעות טלמטיקה ותשתית שתואמת למערכת;
- בהתאם לכיסוי הרשת באזור הגיאוגרפי שבו הרכב נוסע.

אם אתה משתמש בפונקציית שיחת החירום כדי לדווח על תאונה שהיית עד לה, זה מצריך עצירה כאשר תנאי התנועה מאפשרים זאת כדי ששירותי החירום יאתרו את הרכב שלך וכך גם את מיקום התאונה המדווחת. בכל מקרה, יש לציית לחוקים המקומיים.

 השתמש בשיחת החירום רק במקרה חירום שבו אתה מעורב, אם אתה עד לתאונה או אם אינך מרגיש טוב.

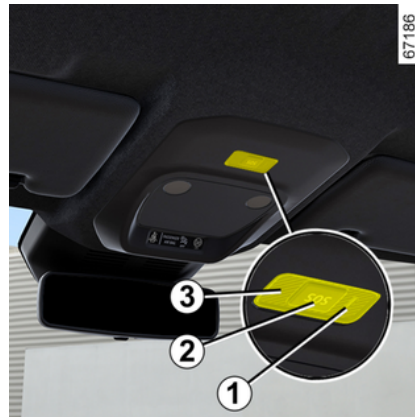

1. נורת האזהרה של פעולת המערכת:
 - ירוק: מופעלת (הרשת זמינה);
 - כבויה: לא מופעלת (הרשת אינה זמינה);
 - דולקת באדום: תקלה תפעולית;
 - מהבהבת בירוק: שיחה מתבצעת.
2. לחצן "SOS".
3. מיקרופון.
4. רמקול (בהתאם לדגם הרכב).

שיחה מתבצעת תמיד באופן הבא:

- מתקיימת שיחה עם שירותי החירום;
 - נשלחים נתונים הקשורים לתקרית (לוחית יצרן הרכב, מועד ביצוע השיחה, המיקום האחרון, כיוון הנסיעה של הרכב וכו');
 - מתבצעת תקשורת קולית עם שירותי החירום;
 - במידת הצורך, מתבצעת שיחה לסייע חירום.
- פונקציית שיחות החירום כוללת שני מצבים:
- מצב אוטומטי;
 - מצב ידני.

– טווח החיישנים הממוקמים בתוך הפגוש האחורי מוסתר על-ידי עצמים, כגון כלי רכב חונים אחרים שהם רחבים במיוחד שחונים קרוב לרכב שלך.

אם ברכב מותקן מוט גרירה שמזוהה על-ידי המערכת, ההודעה עזרי נהיגה לא זמינים המוצגת בלוח המכשירים כדי ליידע את הנהג שהפונקציה אינה פעילה.

למידע על מגוון הציוד המתאים לרכב שלך, אנו ממליצים להתייעץ עם משווק מורשה.

תקלות תפעוליות

אם המערכת מזהה תקלה, ההודעה בדוק חיישנים צידיים" תוצג בלוח המכשירים. יש להתייעץ עם מוסך מורשה.



ייתכן שתכונה זו לא תזהה כלי רכב מסוימים או חפצים נעים בקרבת הרכב שלך. פונקציה זו אינה מהווה

תחליף לערנות ולאחריות של הנהג ושל נוסעי הרכב, שאחראים תמיד לשים לב למצב התנועה ולבדוק את האזור לפני היציאה מהרכב.

במקרה של הפרעה למערכת

תנאים מסוימים (סביבה מורכבת, תנאי מזג אוויר גרועים וכדומה) עשויים לשבש או לפגוע בפעולת המערכת, עם הסיכון להתראות שווא.



בעת פתיחה של אחת הדלתות, אם מזוהה עצם נע, נורת האזהרה **1** נדלקת במראת הצד **2** וכן, בהתאם לדגם הרכב, גופי תאורת האווירה המותקנים במכלול הדלת הקדמית נדלקים.

הערה: יש לנקות את מראות הצד **2** באופן קבוע כדי להבטיח שנורות האזהרה **1** נותרות גלויות.

הפעלה/השבתה של הפונקציה במסך מערכת המולטימדיה **4**



כדי להפעיל או להשבית את הפונקציה, עיין בהוראות בנושא מולטימדיה.



כשאובייקט כלשהו מזוהה בקרבה רבה לרכב, נשמע צפצוף ומוצגת ההודעה **3** מכשול צדי אותר מאחור בלוח המכשירים.

הערה: המערכת נותרת פעילה למשך כ-45 דקות לאחר העברת מתג ההתנעה למצב OFF.

כאשר נעילת הרכב מתבטלת, הפונקציה חוזרת למצב השמור האחרון במסך המולטימדיה.

תנאים לאי-תפקוד

- הרכב נע ואינו נייח לגמרי;
- הרכב נעול מבחוץ;
- יש עצמים נעים (אופנועים, אופניים, הולכי רגל, כלי רכב וכדומה) המתקרבים לעבר הרכב או בקרבת הרכב במהירות נמוכה שהמערכת לא תופסת אותם כסיכון;

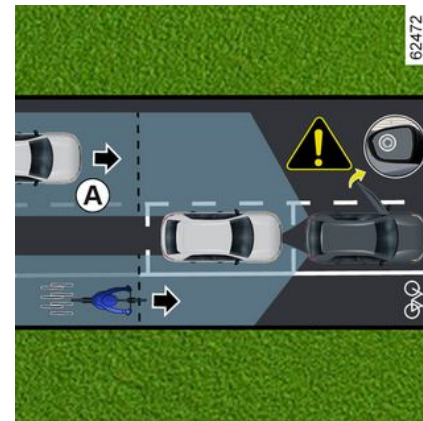

פונקציה זו היא עזר לנהיגה נוסף עבור בטיחות נוסעי הרכב. המטרה של הפונקציה "יציאת נוסע בטוחה" היא להזהיר את הנהג ו/או את הנוסעים מפני הסכנה האפשרית אם יפתח את הדלת כאשר הרכב ניח.

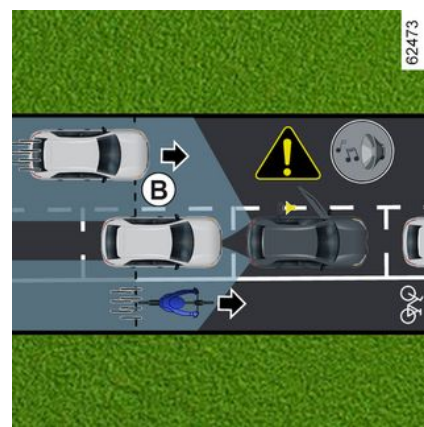

באמצעות מידע מהחיישנים המותקנים בכל אחד מצדי הפגוש האחורי (אזור C), הפונקציה מזהירה את הנהג:
 – כשכלי רכב אחר (לרבות אופנוע, אופניים, הולך רגל וכו') נמצא באזור הגילוי A;
 וכן
 – כשקיימת סכנת התנגשות עם רכב (לרבות אופנוע, אופניים, הולך רגל וכו') באזור B.

תכונה מיוחדת

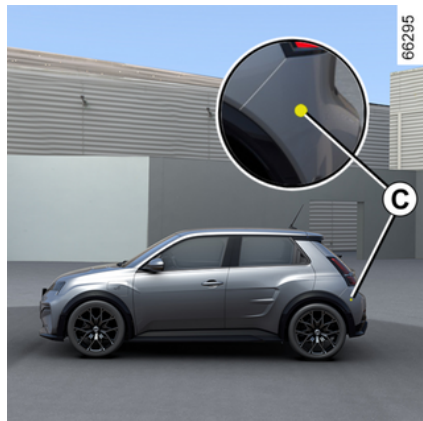

יש לוודא שהאזור C מסביב לחיישני הרדאר בכל אחד מצדי הפגוש האחורי אינו מוסתר (בשל לכלוך, בוץ, שלג וכו').
 אם חיישן הרדאר מוסתר, ההודעה אין ראות לחיישנים צידיים מוצגת בלוח המכשירים. נקה את האזור שבו ממוקמים החיישנים.
 יש להשבית את הפונקציה במקרים הבאים:
 – אזור התקנת חיישן הרדאר C ניזוק (פגוש אחורי);
 – הרכב מצויד במוט גרירה שלא מזוהה על-ידי המערכת.



עקב נוכחות חיישנים מאחורי הפגוש, מומלץ להפקיד כל פעולה בפגוש (תיקון, החלפה, צבע וכדומה) בידי איש מקצוע מוסמך.



הגבלת פעולת המערכת
 – אזור המכ"ם מוכרח להיות נקי ונטול שינויים כדי לוודא את הפעולה התקינה של המערכת.
 – ייתכן שהמערכת לא תזהה עצמים קטנים (אופנועים, אופניים, הולכי רגל וכדומה) המתקרבים לרכב.

השבתה של הפונקציה
 יש להשבית את הפונקציה במקרים הבאים:
 – אזור התקנת חיישן הרדאר A ניזוק (פגוש אחורי);
 – הרכב מצויד במוט גרירה שלא מזוהה על-ידי המערכת.



פונקציה זו מהווה עזר נוסף לנהיגה. פונקציה זו לא נועדה בשום פנים ואופן להחליף את תשומת הלב של הנהג, שצריך תמיד לשלוט ברכב. אין להשתמש במערכת בשום פנים ואופן כגלאי מכשולים או מערכת למניעת קורוזיה.

טיפול במערכת/תיקונים

– במקרה של התנגשות, מיקום המכ"מים עשוי להשתנות, מה שמשפיע על הפעולה שלהם. השבת את הפונקציה והתייעץ עם משווק מורשה.
 – כל עבודה באזור שבו ממוקמים המכ"מים (תיקונים, החלפות, פחחות וכדומה) צריכה להתבצע על-ידי איש מקצוע מוסמך.
 רק משווק מורשה מוסמך לבצע טיפול במערכת.



הפרעה למערכת
 תנאים מסוימים עשויים להפריע או לגרום נזק לפעולת המערכת, למשל:

- סביבה מורכבת (חניה תת-קרקעית, מבני פלדה וכו');
- תנאי מזג אוויר גרועים (גשם, שלג כבד, ברד, קרח שחור וכדומה).

השבתה של הפונקציה

עליך להשבית את הפונקציה אם הרכב נגרר (התאוששות מתקלה) או אם הרכב מצויד במוט גרירה שלא מזוהה על-ידי המערכת.
 במקרה של התנהגות חריגה של המערכת, השבת אותה וצור קשר למשווק מורשה.

הפעלה/השבתה ממסך מערכת המולטימדיה 1



3

כדי להפעיל או להשבית את הפונקציה, עיין בהוראות בנושא מולטימדיה. יש לבחור ב-ON או OFF.

פעולה



הפונקציה מזהירה את הנהג אם זוהה רכב באזור **B** והוא מתקרב לרכבך. כשמזוהה רכב, נורות האזהרה **2** נדלקות על שתי מראות הצד **3**.
הערה: יש לנקות את מראות הצד **3** באופן קבוע כדי להבטיח שנורות האזהרה **2** נותרות גליויות.

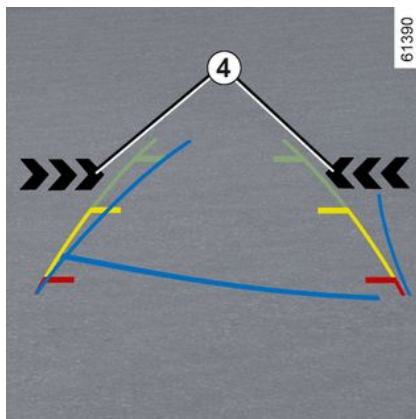

נורות האזהרה **4** במסך מערכת המולטימדיה מציינות באיזה צד זוהה הרכב המתקרב.
הערה: נקה את המצלמה באופן קבוע כדי שלא תהיה חסומה.
 נורות אזהרה **2** ו-**4** מלוות באזהרה קולית בעת שילוב הילוך נסיעה לאחור וכשהרכב בתנועה.

תקלות תפעוליות

אם הרכב מצויד בהתקן גרירה המזוהה על-ידי המערכת ומחובר לנגרר, אזהרת היציאה מהחניה מושבתת אוטומטית וההודעה הבאה מוצגת בלוח המכשירים: עזרי נהיגה לא זמינים.
 אם המערכת מזהה תקלה, ההודעה חיישנים צידיים לבדוק" תוצג בלוח המכשירים. יש להתייעץ עם מוסך מורשה.

אזהרת יציאה מחניה

מבוא

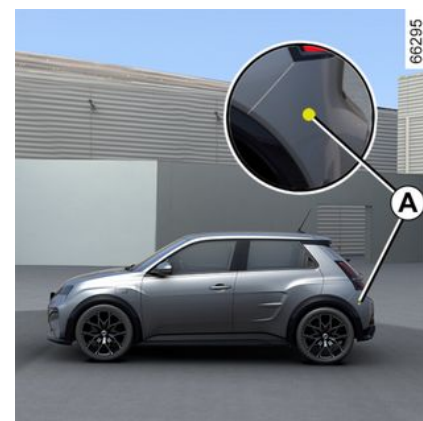

באמצעות מידע שמתקבל מחיישני הרדאר המותקנים בכל אחד מצדי הפגוש האחורי (אזור A), המערכת מודיעה לנהג כשרכב אחר מזוהה באזור הזיהוי B. הפונקציה מופעלת אם:

- הילוך אחורי משולב;
- יכן
- הרכב נייח או נוסע במהירות נמוכה.

תכונה מיוחדת



יש לוודא שאזור חיישן הרדאר A אינו מוסתר (בשל מדבקות, בוץ, שלג וכו'). אם חיישן הרדאר מוסתר, ההודעה חיישנים צידיים אין ראות מוצגת בלוח המכשירים. נקה את האזור שבו ממוקמים החיישנים.

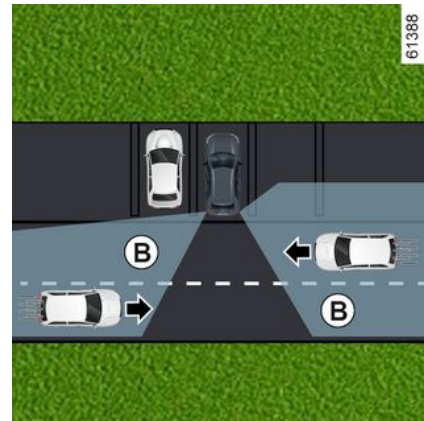

יכולת הזיהוי של המערכת תלויה בסביבת הרכב (חפצים סטטיים וכדומה) ובמצב הפגוש וכדומה. 

פונקציה זו מהווה עזר נוסף לנהיגה. פונקציה זו לא נועדה בשום פנים ואופן להחליף את תשומת הלב של הנהג, שצריך תמיד לשלוט ברכב. 



פונקציה זו מהווה עזר נוסף לנהיגה. פונקציה זו לא נועדה בשום פנים ואופן להחליף את תשומת הלב של הנהג, שצריך תמיד לשלוט ברכב. ודא שהתמרון מציית לתקנות התעבורה הרלוונטיות במיקומך. הנהג צריך להיות מוכן תמיד לתקריות פתאומיות במהלך הנסיעה: עליו לוודא תמיד שאין מכשולים נעים קטנים וצרים (כגון ילד, בעל חיים, עגלת ילדים, אופניים, אבנים, עמודים, ציוד גרירה וכדומה) בנקודה העיוורת בזמן ביצוע התמרון.

טיפול במערכת/תיקונים

- במקרה של התנגשות, פעולת החיישנים עשויה להיות מושפעת. השבת את הפונקציה והתייעץ עם משווק מורשה.
- כל עבודה באזור שבו ממוקמים החיישנים (תיקונים, החלפות, שינויי עיצוב חיצוני וכדומה) צריכה להתבצע על ידי צוות מוסמך.

רק משווק מורשה מוסמך לבצע טיפול במערכת.

במקרה של הפרעה למערכת

תנאים מסוימים עשויים לשבש או לפגוע בפעולת המערכת, כגון תנאי מזג אוויר גרועים (גשם, ברד, קרח וכדומה). במקרה של התנהגות חריגה של המערכת, השבת אותה וצור קשר למשווק מורשה.

סיכון של אזעקות שווא בשוגג.

מגבלות פעולת המערכת

- המערכת לא יכולה לזהות עצמים הממוקמים בנקודות העיוורת של החיישן.
- הסתכל תמיד כדי לבדוק שמקום החניה שהוצע על-ידי המערכת עדיין זמין ונטול מכשולים לפני התמרון ובמהלכו.
- אין להשתמש במערכת בעת גרירת נגרר או כאשר יש מערכת גרירה או נשיאת מטען ברכב או בכלי הרכב הסובבים.

עזרי חניה

הפונקציה לא זמינה

בעת בחירה באחת משיטות הפעלת המערכת, אם תנאי ההפעלה לא מתקיימים, ההודעה 'חניה ללא מגע יד אינה זמינה' מוצגת בלוח המכשירים כדי ליידע שהפונקציה לא זמינה.

תקלות תפעוליות

כאשר הפונקציה מזהה תקלה בתפעול, ההודעות הבאות מופיעות בלוח המחוונים:
– Park Assist בדוק, בשילוב עם נורת

האזהרה ;

או

– « בדוק חיישני חנייה » ;

או

– « בדוק עזרי חנייה ».

נקה את החיישנים העל-קוליים. אם עדיין קיימת בעיה, פנה למשווק מורשה.

שים לב: אם קיימת תקלה בפונקציה, הרכב אינו מושבת.

חדש מיד את השליטה ברכב.

החלל האחרון שזוהה על ידי המערכת יילקח בחשבון.

מקומות החניה הופכים לרוקים על מסך מערכת המולטימדיה 3 ומסומנים באות P.

- עבור את הרכב;
- שלב הילוך אחורי.

נורת החיווי  נדלקת בלוח המכשירים ונשמע צפצוף.

- יש לשחרר את גלגל ההגה;
- פעל בהתאם להוראות המערכת המוצגות במסך המולטימדיה 3.

על המהירות לא לעלות על 7 קמ"ש לערך.

לאחר שנורת האזהרה  בלוח המחוונים תיכבה ויישמע צפצוף, התמרון הושלם.

יציאה ממקום חניה במקביל.

- הפעל את הפונקציה "חניה בלי ידיים";
- יש לבחור במצב 'יציאה ממקום חניה במקביל';
- יש להפעיל את פנסי האיתות לכיוון הצד שממנו ייצא הרכב;

אם כל התנאים מתקיימים, תוצג הודעה במסך מערכת המולטימדיה 3 המציינת את תחילת התמרון.

- לחץ על "OK" כדי להתחיל.

נורת האזהרה  נדלקת בלוח המכשירים ונשמע צפצוף.

- יש לשחרר את גלגל ההגה;

- בצע תמרונים קדימה ואחורה בהתאם להוראות המוצגות במסך המולטימדיה 3 ובאמצעות ההתראות המסופקות על ידי מערכת עזר החניה.

על המהירות לא לעלות על 7 קמ"ש לערך. לאחר שהרכב נמצא במצב שמאפשר יציאה

ממקום החניה, נורת האזהרה  נכבית בלוח המכשירים, נשמע צפצוף ומוצגת הודעה במסך מערכת המולטימדיה 3 כדי לאשר שהתמרון הושלם.

השעיה/חידוש של התמרון

במקרים הבאים, התמרון מושהה:

- מכושל בכיוון התנועה מונע את השלמת התמרון;
- דלת הנוסע או דלת תא המטען פתוחה.

נורת האזהרה  נכבית בלוח המכשירים ונשמע צפצוף כדי להודיע שהתמרון הופרע. הודעה תמרון החנייה מושהה וסיבת ההפרעה לתמרון יוצגו במסך מערכת המולטימדיה 3.

ודא ש:

- שחררת את גלגל ההגה;

וכן

- כל הדלתות ותא המטען סגורים;

וכן

- שאין מכושלים בכיוון התנועה;

וכן

- שהמנוע מופעל.

אם נורת האזהרה  תהבהב, זה מסמן שהמערכת שוב זמינה כדי לחדש את התמרון. כדי לחדש את התמרון, יש ללחוץ על התפריט

עזר חנייה. נורת האזהרה  נדלקת בלוח המכשירים.

יש לפעול בהתאם להוראות המוצגות במסך המולטימדיה 3.

ביטול התמרון

התמרון מתבטל במקרים הבאים:

- אתה משתלט על ההגה;
- הרכב עומד במשך זמן רב מדי;
- בלם החניה מורם;
- מהירות הנסיעה עולה על כ-7 קמ"ש;
- גלגלי הרכב החליקו;
- מתבצעת לחיצה על מתג ההתנעה/כיבוי של מנוע;

- דרך מסך מערכת המולטימדיה 3;
- ההוראות שמוצגות על מסך מערכת המולטימדיה אינן מתבצעות;
- הנהג לא חגר את חגורת הבטיחות;
- דלת הנהג נפתחת;
- ביצעת יותר מעשר תנועות קדימה/אחורה בתמרון אחד;
- חיישני בקרת מרחק החניה מלוכלכים או חסומים.

נורת האזהרה  תיעלם מלוח המחוונים בליווי צפצוף כדי להזהיר אותך שהתמרון בוטל. הודעה תמרון חניה בוטל וסיבת הביטול לביצוע התמרון יוצגו במסך מערכת המולטימדיה 3.

כשהרכב ניח או נוסע במהירות הנמוכה מכ-30 קמ"ש (19 מ"ש), קיימות מספר דרכים לגשת לפונקציה:

- דרך מסך מערכת המולטימדיה **3**, מהעולם 'רכב' **2**, יש ללחוץ על התפריט 'עזרי נהיגה' ולאחר מכן על הכרטיסייה 'חניה' כדי לגשת אל התפריט של מערכת העזר לביצוע חניה;
 - באמצעות הרכיב הגרפי חניה ללא מגע יד (אם הוגדר);
 - באמצעות לחיצה על המתג 'מועדפים' בגלגל ההגה (אם הוגדר).
- כדי לקבל מידע נוסף, ניתן לעיין בהוראות בנושא מולטימדיה.

תכונות מיוחדות



ודא שהגלאים העל-קוליים המצוינים על ידי החצים **1** אינם מוסתרים (עם לכלוך, בוץ, שלג, לחיית רישוי שאינה מותקנת היטב וכו').

בחירת תמרון

המערכת יכולה לבצע שלושה סוגים של תמרונים:

- חניית הרכב במקום חניה מקביל או מאונך;
- יציאה ממקום חניה במקביל.

דרך מסך המולטימדיה **3**, בחר את התמרון שברצונך לבצע.

הערה: בעת התנעת הרכב, או לאחר השלמה מוצלחת של חניה מקבילה באמצעות המערכת, תמרון ברירת המחדל שהמערכת מציעה הוא סיוע ביציאה ממקום חניה מקבילה.

במקרים אחרים, ניתן להגדיר את תמרון ברירת המחדל ממסך המולטימדיה **3**.

כדי לקבל מידע נוסף, ניתן לעיין בהוראות בנושא מולטימדיה.

i הפעלת המערכת מלווה בהפעלה של עזר חניה, ובכלי רכב מצוידים, המצלמה האחורית, כדי לעזור לנהג באמצעות המחשה חזותית של התמרון **← 245**, **← 251**.

פעולה

פונקציה זו מהווה עזר נוסף לנהיגה.



לכן, היא אינה יכולה בשום פנים ואופן להחליף את ערנותו ואחריותו של הנהג במהלך תמרונים (הנהג צריך להיות תמיד מוכן לבלימה).

בעת ביצוע תמרון, ההגה עשוי להסתובב במהירות: יש להקפיד שהידיים, הפנים או כל חלק גוף אחר אינם נתפסים בתוכו.



חניית הרכב במקום חניה מקביל מאונך

כל עוד מהירות הרכב נמוכה מ-30 קמ"ש (19 מ"ש), המערכת מחפשת מקומות חניה זמינים בשני צדי הרכב.

לאחר שזוהה מקום חניה, הוא מוצג במסך מערכת המולטימדיה **3**, עם ציון אות P. יש להמשיך בנסיעה איטית עד שהודעה STOP ('עצירה') מוצגת ונשמע צפצוף. אם מזהים מספר רווחים משני צדי הרכב, יש לבחור את החלל הרצוי באמצעות הפעלת פנסי האיתות. אם החללים נמצאים באותו צד של הרכב, רק

עזרי חניה

חניה בלי ידיים

מבוא



כמצויין באמצעות החצים **1**, הגלאים הקוליים המותקנים בפגושי הרכב עוזרים לאתר מקומות חניה נגישים ועוזרים בביצוע תמרון החניה.

הסר את הידיים מההגה. אתה יכול לשלוט רק ב:

- דוושת ההאצה;
- בדוושת הבלמים;
- ההילוכים.

ניתן לחזור ולשלוט באמצעות ההגה.

הפעלה



פונקציה זו מהווה עזר נוסף לנהיגה.

הם אינם מחליפים אף פעם את הזהירות או האחריות של



הנהג בזמן הנסיעה לאחור. הנהג צריך להיות מוכן תמיד לתקריות פתאומיות במהלך הנסיעה: עליו לוודא תמיד שאין מכשולים נעים קטנים וצרים (כגון ילד, בעל חיים, עגלת ילדים, אופניים, אבנים, עמודים, וכדומה) בנקודה העיוורת בזמן ביצוע התמרון.

מכה בחלקו התחתון של הרכב בעת תמרון (למשל, פגיעה בעמוד, בשולי מדרכה

בולטת או באבזור רחוב אחר) עלולה לגרום לנזק לרכב (למשל, עיוות



סרן). למניעת סכנה או תאונה, יש לבדוק את הרכב במוסך מורשה.

ההפרש בין המרחק המשוער למרחק בפועל

נסיעה לאחור לכיוון עלייה תלולה

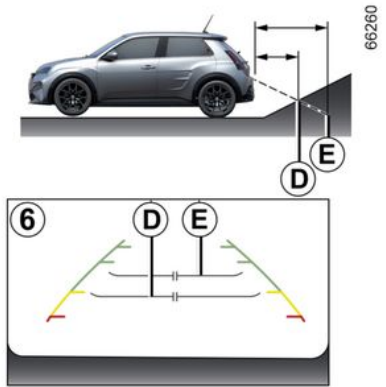

הקווים המנחים הקבועים **6** מציגים את המרחקים כקרובים יותר מכפי שהם באמת. העצמים המוצגים במסך רחוקים יותר במדרון בפועל.

למשל, אם במסך מוצג עצם במרחק **D**, המרחק במציאות של העצם הוא **E**.

נסיעה לאחור לעבר מדרון תלול בירידה

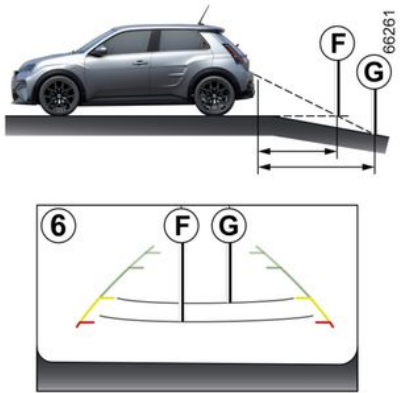

הקווים המנחים הקבועים **6** מציגים את המרחקים כרחוקים יותר מכפי שהם באמת. לפיכך, העצמים המוצגים במסך קרובים יותר במדרון בפועל.

למשל, אם במסך מוצג עצם במרחק **G**, המרחק במציאות של העצם הוא **F**.

נסיעה לאחור לעבר עצם בולט

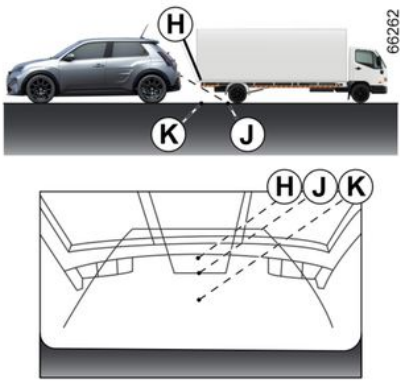

המיקום **H** נראה רחוק יותר מהמיקום **J** המוצג על המסך. עם זאת, המיקום **H** נמצא באותו מרחק כמו מיקום **K**.

המסלול שמציינים הקווים המנחים הקבועים והניידים אינם מתחשבים בגובה העצם. לפיכך, ישנה סכנה שהרכב יתנגש בעצם כלשהו בעת הנסיעה לאחור אל עבר המיקום **K**.



ממסך מערכת המולטימדיה 2, בעת שילוב הילוך נסיעה לאחור, יש ללחוץ על הלחצן הגדרות כדי להוסיף או להסיר את הקווים המנחים ולכוון את הגדרות התמונה של המצלמה (בהירות, ניגודיות וכו'). כדי לקבל מידע נוסף, ניתן לעיין בהוראות בנושא מולטימדיה.

ידא שהמצלמה אינה מוסתרת (על-ידי לכלוך, בוץ, שלג, אדים ועוד).

הפונקציה Zoom auto

אם מזוהה מכשול מאחורי הרכב, הפונקציה Zoom auto עוברת מהתצוגה הנוכחית לתצוגה עילית מאחור.

כדי להפעיל/להשבית את הפונקציה Zoom auto, יש לעיין בהוראות ההפעלה של מערכת המולטימדיה.



המסך מציג תמונת מראה הפוכה. המסגרות הן ייצוג המוקרן על משטח שטוח. אין לסמוך על מידע זה כאשר הוא מופיע על גבי חפץ אנכי או חפץ הנמצא על הרצפה. חפצים המופיעים בקצה המסך עלולים להיראות מעוותים. באור בהיר מאוד (שלג, רכב בשמש וכדומה), עלולה להיות השפעה לרעה על תצוגת המצלמה. אם תא המטען פתוח או לא סגור כהלכה, ההודעה תא מטען פתוח מוצגת.

תקלות תפעוליות

לאחר שילוב של הילוך נסיעה לאחור, אם המערכת מזזה תקלה תפעולית, מסך מערכת המולטימדיה 2 הופך לשחור למשך פרק זמן קצר.

הדבר עלול להיגרם מתקלה המשפיעה על המצלמה או המסך (בהירות, תמונה קבועה, עיכוב בתקשורת ועוד).

אם המסך נותר שחור למשך פרק זמן ארוך, יש ליצור קשר עם מוסך מורשה.



פונקציה זו מהווה עזר נוסף. לכן, היא בשום מקרה לא יכולה להחליף את הזהירות או האחריות של הנהג.

הנהג צריך להיות מוכן תמיד לתקריות פתאומיות במהלך הנסיעה: עליו לוודא תמיד שאין מכשולים נעים קטנים וצרים (כגון ילד, בעל חיים, עגלת ילדים, אופניים, אבנים, עמודים, וכדומה) בנקודה העיוורת בזמן ביצוע התמרון.

מצלמת נסיעה לאחור

פעולה



בעת שילוב הילוך נסיעה לאחור, המצלמה **1** המותקנת בחלקו האחורי של הרכב משדרת למסך מערכת המולטימדיה **2** תמונה של האזור מאחורי הרכב, בשילוב עם אחד עד שלושה קווים מנחים **3**, **4** או **5** (קבוע, דינמי ונגרר).

המערכת משתמשת בכמה קווים מנחים לצורך פעולתה (נייד למסלול וקבוע למרחק). כשמגיעים לאזור האדום, יש להשתמש בתמונת הפגוש לעצירה מדויקת.



קווים מנחים קבועים **3**

קו ההנחיה הקבוע כולל סמנים צבעוניים **A**, **B** ו-**C** המציינים את המרחק מאחורי הרכב:
A – (אדום) בערך 30 סנטימטרים מהרכב;
B – (צהוב) בערך 70 סנטימטרים מהרכב;
C – (ירוק) בערך 150 סנטימטרים מהרכב.

מד זה נשאר קבוע ומציין את מסלול הרכב אם הגלגלים מיושרים עם הרכב.

קווים מנחים דינמיים **4**

מוצג בכחול על גבי מסך מערכת המולטימדיה **2**. הוא מציין את מסלול הרכב בהתאם למיקום ההגה.

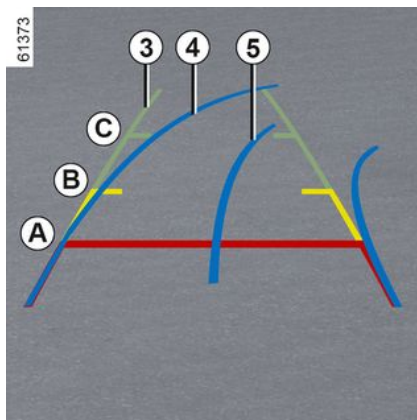

קווים מנחים נגררים **5**

מוצג בכחול על גבי מסך מערכת המולטימדיה **2**. הוא מציין את מסלול התקן הגרירה בהתאם למיקום ההגה. הוא מאפשר לנהג למקם את התקן הגרירה קרוב ככל האפשר לראש הגרירה של הנגרר.

« תצוגת טריילר »

אם מחובר נגרר, לאחר שילוב הילוך נסיעה קדימה, יש ללחוץ על התפריט מצלמה בעולם רכב במסך מערכת המולטימדיה **2** כדי להפעיל את המצלמה **1** ולשדר תצוגה של הסביבה מאחורי הרכב למשך כ-30 שניות.

**הגבלת פעולת המערכת**

- האזור מסביב לחיישנים מוכרח להיות נקי ונטול שינויים כדי לוודא את הפעולה התקינה של המערכת.
- ייתכן שהמערכת לא תזהה עצמים קטנים המתקרבים לרכב (אופנועים, אופניים, הולכי רגל וכדומה).
- ייתכן שהמערכת לא תזהה מכשולים קרובים מדי לרכב.
- ייתכן שהמערכת לא תספק אזהרה כשכלי רכב או מכשולים אחרים נוסעים במהירות שונה במידה ניכרת.
- במהלך שינוי במסלול בזמן תמרון, ייתכן שהמערכת תדווח על מכשולים באיחור.
- כשהרכב גורר נגרר, יש להשבית את מערכת הסיוע בחניה האחורית.



כשהרכב נוסע במהירות של פחות מ-10 קמ"ש בערך, רעשים מסוימים (אופנוע, משאית, מקדח פניאומטי וכו') עשויים לגרום להפעלת האזהרה הקולית של מערכת העזר לביצוע חניה.



טיפול במערכת/תיקונים

- במקרה של התנגשות, יישור החיישנים עשוי להשתנות והפעולה שלהם עשויה להיות מושפעת כתוצאה מכך. השבת את הפונקציה והתייעץ עם משווק מורשה.
- כל עבודה באזור שבו ממוקמים החיישנים (תיקונים, החלפות וכדומה) צריכה להתבצע על ידי צוות מוסמך.
- רק משווק מורשה מוסמך לבצע טיפול במערכת.

הפרעה למערכת

- תנאים מסוימים עשויים להפריע או לגרום נזק לפעולת המערכת, למשל:
- תנאי מזג אוויר קשים (גשם, שלג, ברד, קרח שחור וכו');
 - סוגי רעש מסוימים (אופנוע, משאית, מקדח פניאומטי וכו');
 - התקנת תפוח גרירה או וו גרירה לא תואמים.

סיכון של אזעקות שווא או היעדר אזהרות

אם המערכת מתנהגת באופן חריג, יש ליצור קשר עם מוסך מורשה.

עזרי חניה

צליל כלשהו או תציג הודעה בעת שילוב הילוך
נסיעה לאחור.

ודא שהחיישנים העל-קוליים נקיים.

אם התקלה נמשכת, יש להתייעץ עם מוסך
מורשה.

הפעל או השבת אזורים המכוסים על-ידי הגלאים העל-קוליים.

כדי לקבל מידע נוסף, ניתן לעיין בהוראות בנושא מולטימדיה.

הערה: בהתאם לדגם הרכב, לא ניתן להשבית את אזור הזיהוי האחורי.

השבתה אוטומטית של בקרת מרחק החניה

המערכת מושבתת:

– כשמהירות הרכב היא כ-10 קמ"ש (6 מ"ש);

– בהתאם לדגם הרכב, כשהוא ניח למשך יותר מחמש שניות בערך ומזוהה מכשול (כגון במקרה של פקק תנועה וכו');

– במצב **N**;

– כשמזוהה תקלת הפעלה.

שים לב: בהתאם לרכב, אם מותקן ברכב מוט גרירה המזוהה על ידי המערכת, רק פונקציית עזר החניה האחורית מושבתת.

הגדרות

מטעמי בטיחות, בצע את כל התאמות כאשר הרכב עוצר.



 בכל פעם שמתבצעת התנעה של המנוע, הפונקציה תמשיך לפעול במצב שנשמר בעת שבוצע כיבוי המנוע בפעם האחרונה.

הגדרות ממסך מערכת המולטימדיה 4



כאשר הרכב ניח, מהעולם "רכב" במסך המולטימדיה שלך **4**, לחץ על התפריט "עזר חניה".

כדי לקבל מידע נוסף, ניתן לעיין בהוראות בנושא מולטימדיה.

השבתת קול המערכת

(בהתאם לדגם הרכב)

הפעל או השבת את צליל בקרת מרחק החניה.

הערה: אם תשתיק את הצליל, כאשר תתקרב למכשול תקבל התראה רק על ידי הצג.

בקרת מרחק חניה – עוצמת קול

כוונן את עוצמת הקול של עזר החניה באמצעות סרגל עוצמת הקול.

 בכל פעם שהרכב מופעל, הפונקציה ממשיכה במצב שנשמר בעצירת המנוע האחרונה.

מקרים מיוחדים

ניתן להשבית התראות קוליות באופן ידני או, בהתאם לדגם הרכב, עבור אזור הזיהוי הרלוונטי באירוע אשר:

– ציוד גרירה, נשיאה או נגרר שלא מזוהה על ידי המערכת לפני החיישנים הקוליים;
– החיישנים העל-קוליים ניזוקו.

הערה: גם אם הצליל מושתיק, התצוגות עדיין משיכו לספק אזהרות.

תקלות תפעוליות

כשהמערכת מזוהה תקלה: נשמע צליל הזרה למשך כשלוש שניות בעת שילוב הילוך נסיעה לאחור, יחד עם ההודעה חיישני חניה לבדוק בלוח המכשירים. לחילופין, המערכת לא תפיק

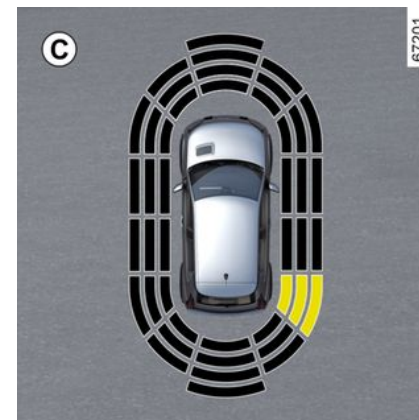

רוב החפצים הממוקמים בקרבת החלק הקדמי, החלק האחורי וצדי הרכב מזהים. תדר האות הנשמע יגדל ככל שהרכב יתקרב למכשול, עד שהוא יפוך לצפוף קבוע במרחק של כ-20 ס"מ עבור מכשול שזוהה בצדדים וכ-30 ס"מ עבור מכשול שזוהה מלפנים או מאחור.

האזור שבו זוהה המכשול מוצג (תצוגה C). בהתאם לרכב, האזור מוצג בירוק, כתום (או צהוב בהתאם לרכב) או אדום, בהתאם לקרבת המכשול שזוהה.

i במקרה של שינוי במסלול במהלך תמרון, האיתות לגבי סיכון להתנגשות עם מכשול עלול להופיע מאוחר.

מקרה מיוחד של מכשולים שזוהו בצד

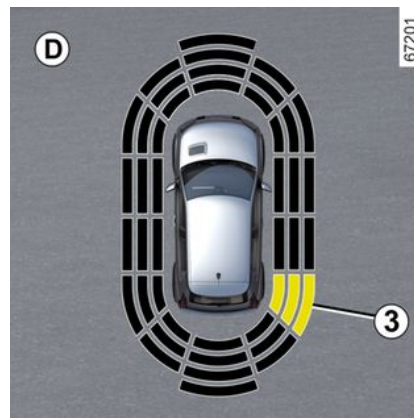

בהתאם לכיוון הגלגלים, המערכת קובעת את מסלול הנסיעה ומוודעה לנהג על כל סיכון לפגיעה במכשול 3 בצד הרכב. אם מזהה מכשול בצד:

– הצפופים הופכים למהירים יותר ולאחר מכן נשמעים רציפים כשהמכשול מתקרב. האזור שבו זוהה המכשול 3 מוצג (תצוגה D).

– אם אין סיכון להתנגשות, לא יישמע צפוף כשמתקרבים למכשול. בהתאם לרכב, האזור שבו זוהה מכשול 3 מוצג מפוזר.

i במקרה של שינוי במסלול במהלך תמרון, האיתות לגבי סיכון להתנגשות עם מכשול עלול להופיע מאוחר.

הפעלה/השבתה

הפעלה/השבתה ממסך מערכת המולטימדיה 4



מהעולם רכב במסך מערכת המולטימדיה 4, יש ללחוץ על התפריט עזר חנייה.

בקרת מרחק חניה

עיקרון פעולה

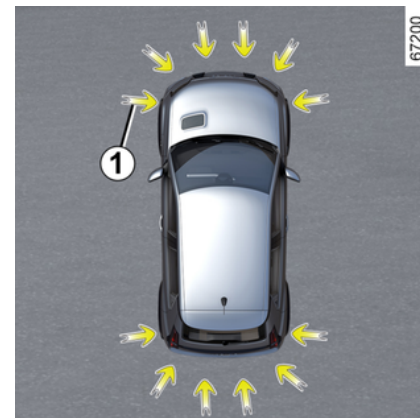

חיישנים על-קוליים, המסומנים על ידי חצים 1, מותקנים בפגושים כדי לזהות מכשולים בקרבת הרכב.

הפונקציה מתריעה בפני הנהג באמצעות אותות קוליים ותצוגה המייצגת את האזור שבו זוהה המכשול.

בהתאם לסוג הצידוד, המערכת מזהה מכשולים מאחורי הרכב, לפניו ובצדדיו.

מערכת העזר לביצוע חניה מופעלת רק כשמהירות הנסיעה נמוכה מ-10 קמ"ש בערך. הפונקציה לא לוקחת בחשבון מערכות גרירה או נשיאה שלא מזהות על-ידי המערכת.

פונקציה זו מהווה עזר נוסף לנהיגה. הם אינם מחליפים אף פעם את הזהירות או האחריות של



הנהג בזמן הנסיעה לאחור. הנהג צריך להיות מוכן תמיד לתקריות פתאומיות במהלך הנסיעה: עליו לוודא תמיד שאין מכשולים נעים קטנים וצרים (כגון ילד, בעל חיים, עגלת ילדים, אופניים, אבנים, עמודים, וכדומה) בנקודה העיוורת בזמן ביצוע התמרון.

מכה בחלקו התחתון של הרכב בעת תמרון (למשל, פגיעה בעמוד, בשולי מדרכה בולטת או באבזור רחוב אחר) עלולה לגרום לנזק לרכב (למשל, עיוות סרן).



למניעת סכנה או תאונה, יש לבדוק את הרכב במוסך מורשה.

מיקום החיישנים הקוליים 1

יש לוודא שהאזור מסביב לחיישנים הקוליים המצוינים באמצעות החצים 1 אינו חסום (בשל לכלוך, בוץ, שלג, לוחית רישוי המותקנת/מחוברת באופן לקוי), פגוע, עבר שינוי (כולל צביעה) או חסום בשל אביזרים

שהתקנו בחלקו האחורי של הרכב ו/או, בהתאם לסוג הרכב, בחזית או בצדדים.

פעולה

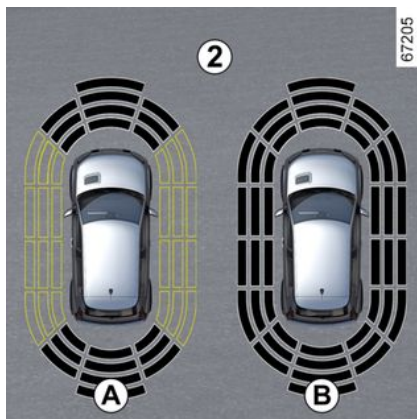

התצוגה 2 מציגה את סביבת הרכב ומשמיעה צפצופים.

בהתאם לצידוד, ייתכן שיהיה צורך לנסוע מספר מטרים לפני שזיהוי הצד יופעל.

אם לכלל האזורים יש רקע אפור, האזור כולו מסביב לרכב מנוטר:

- תצוגה A: מתבצע ניתוח של סביבת הרכב;
- תצוגה B: ניתוח סביבת הרכב הסתיים.



במקרה של הפרעה למערכת

תנאים מסוימים עשויים להפריע או לגרום נזק לפעולת המערכת, כגון:

- הפרעות בשמשה הקדמית או בפגוש המסתירות את אזור חיישן הרדאר (לכלוך, קרח, שלג, אדים, לוחית הרישוי וכו');
- סביבה מורכבת (מנהרה וכו');
- תנאי מזג אוויר גרועים (שלג, גשם כבד, ברד, קרח שחור וכו');
- ראות גרועה (לילה, ערפל וכו');
- סנזור (קרני שמש, פנסים של כלי רכב הנוסעים בנתיב הנסיעה הנגדי וכו');
- כביש צר, מפותל או בגובה משתנה (עיקולים צרים וכו');
- רכב עם הפרש משמעותי במהירות;

- שימוש בשטיחונים שאינם מתאימים לרכב. בצד הנהג, יש להשתמש רק בשטיחונים המתאימים לרכב, ומחוברים באמצעות רכיבים שהותקנו מראש. יש לבדוק את החיבורים בקביעות. אין להניח שטיחונים זה על גבי זה. **קיימת סכנה להיתקעות הדוושות.**

במקרה זה, המערכת עלולה לבלום או להאיץ בלי כוונה.

מצבים לא צפויים רבים עשויים להשפיע על פעולת המערכת. עצמים או כלי רכב מסוימים שיכולים להופיע באזור הזיהוי של המצלמה או הרדאר עשויים להתפרש באופן שגוי על-ידי המערכת, ולגרום להאצה או לבלימה בלתי הולמת.

עליך לשים לב תמיד לאירועים פתאומיים שעשויים להתרחש בזמן הנהיגה. שמור תמיד על השליטה ברכב על-ידי הנחת כפות הרגליים בקרבת הדוושות, כך שתהיה מוכן לפעול בכל מקרה.



השבתה של הפונקציה

יש להשבית את הפונקציה במקרים הבאים:

- הרכב נגרר (תקלות);
- הרכב גורר נגרר או קרוואן;
- הרכב נוסע במנהרה או בקרבת מבנה מתכתי;
- הרכב מגיע לנקודת תשלום אגרה, אזור של עבודות בכביש או בנתיב צר;
- הרכב נוסע בכביש עם רוחות חזקות (כביש הררי וכו');
- הרכב נוסע במעלה או במורד מדרון תלול מאוד;
- הראות גרועה (שמש מסנוורת, ערפל וכו');
- הרכב נוסע על כביש חלק (בשל גשם, שלג, חצץ וכו');
- תנאי מזג האוויר גרועים (גשם, שלג, רוחות צד וכו');
- נגרם נזק לאזור חיישן הרדאר (בשל פגיעה וכו');
- אזור המצלמה ניזוק (כגון, בחלקה הפנימי או החיצוני של השמשה הקדמית);
- השמשה הקדמית סדוקה או מעוותת.

במקרה של התנהגות חריגה של המערכת, השבת אותה וצור קשר למשווק מורשה.



פונקציה זו מהווה עזר נוסף לנהיגה. בשום מצב היא אינה משמשת כתחליף לאחריות של הנהג לכבד את מגבלות המהירות ומרחקי הבטיחות או לשמור על זהירות.

הנהג מוכרח תמיד לשלוט ברכב.

פרט לתמרורי הגבלת מהירות ולפרטי כבישים מהמפות (בכלי רכב שבהם מותקנת פונקציית זיהוי תמרורים), המערכת אינה מתחשבת

בפרטי תנועה אחרים (רמזורים, מעברי חצייה וכו'). הנהג מוכרח תמיד להתאים את המהירות שלו לתנאי הסביבה והנהיגה, ללא קשר לחיוויי המערכת.

אין להשתמש במערכת בשום פנים ואופן כגלאי מכשולים או מערכת למניעת קורוזיה.

השתמש Stop and Go בפונקציית בקרת השיוט האדפטיבית מחוץ לאזורים בנויים, בכבישים רחבים עם שדה ראייה טוב. טיפול במערכת/תיקונים

– במקרה של התנגשות, יישור המכ"ם ו/או המצלמה עשוי להשתנות והפעולה שלהם עשויה להיות מושפעת כתוצאה מכך. השבת את המערכת והתייעץ עם משווק מורשה.

– כל עבודה בקרבת הרדאר ו/או המצלמה (החלפות, תיקונים, שינויים של השמשה הקדמית, צבע וכדומה) צריכה להתבצע על-ידי צוות מוסמך. רק משווק מורשה מוסמך לבצע טיפול במערכת.

בקרת שיוט אדפטיבית STOP AND GO

זיהוי כלי רכב הנכנסים לנתיב במהירות גבוהה

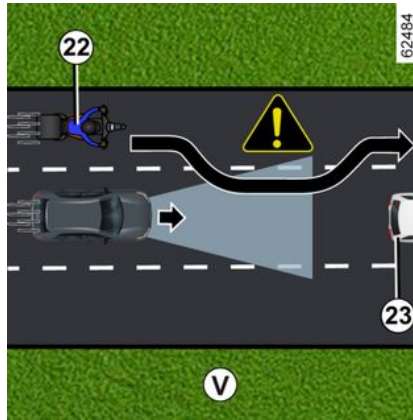

במקרה של עקיפה על ידי כלי רכב אחר שנוסע במהירות גבוהה 22 (אופנוע, מכונית וכו') וכלי הרכב העוקף נמצא באופן זמני בינך לבין הרכב שנוסע מלפנים 23, ייתכן המערכת תבצע האצה, האטה או בלימה שלא לצורך.

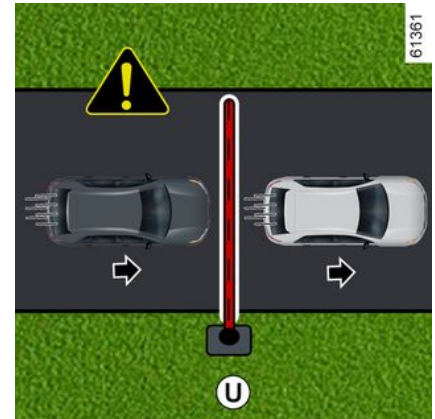

אי-זיהוי של מכשולים ועצמים קבועים בגודל קטן

המערכת לא יכולה לזהות:

- הולכי רגל, אופניים, קורקינטים וכו';
 - בעלי חיים;
 - מכשולים נייחים (זרועות מחסום, קירות וכו') (דוגמה U).
- המערכת אינה מביאה אותם בחשבון. הם לא מפעילים התראה או תגובה של המערכת.

בקרת שיוט אדפטיבית STOP AND GO

3

כלי רכב נייחים ואיטיים
כשהמהירות שלך עולה על 50 קמ"ש,
המערכת אינה מזזה:

- כלי רכב נייחים (דוגמה R);
- כלי רכב איטיים מאוד.

כשהמהירות שלך נמוכה מ-50 קמ"ש, ייתכן
שהמערכת לא תגיב או תגיב מאוחר מאוד
לדברים הבאים:

- כלי רכב נייחים (דוגמה R);
- כלי רכב איטיים מאוד;

המערכת לא תזהה כלי רכב המוסתרים עקב
שינויים בתנאי הקרקע או כלי רכב הממוקמים
מאחורי אזורי הזיהוי של המצלמה והרדאר
בעת הנהיגה במעלה או במורד מדרון.

**כלי רכב מחוץ לאזורי הזיהוי של המצלמה
והרדאר.**

**המערכת תגיב מאוחר או כלל לא אם כלי
הרכב המזוהים נמצאים מחוץ לאזורי הזיהוי
של המצלמה והרדאר, בעיקר במקרים
הבאים:**

- כלי רכב המובילים חפצים ארוכים
שחורגים מהקו;
- האורך בפועל של כלי רכב גבוהים
(דוגמה, P) מחוץ לאזור הזיהוי של חיישן
הרדאר (כלי רכב הגורר ציוד מכני-הנדסי,
ציוד חקלאי וכו');

- כלי הרכב אינם נמצאים במרכז הנתיב;
- כלי רכב צרים וקרובים מאוד (דוגמה Q).

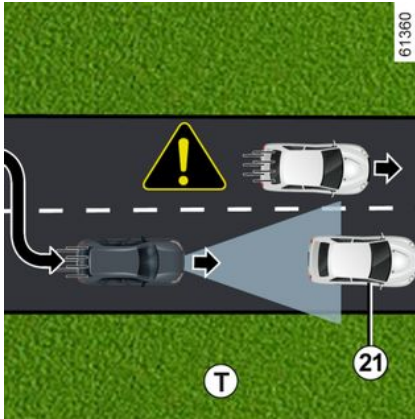

- כלי רכב מלפנים 19 שמחליפים נתיב
וחושפים רכב ניח 20 (דוגמה S);
- כלי הרכב נייחים 21, בעת מעבר לנתיב
נסיעה אחר (דוגמה T).

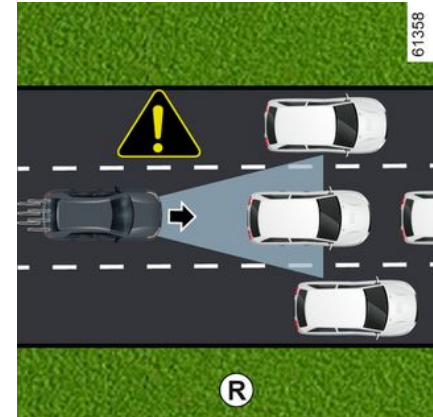
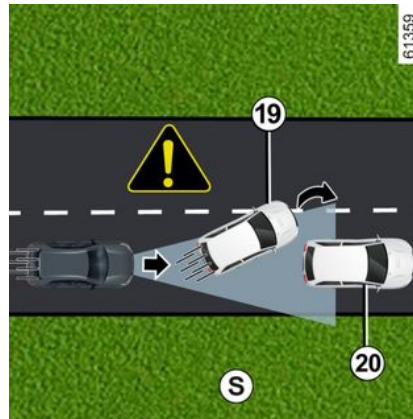

**חשוב להיות מוכן תמיד להגיב
בכל הנסיבות.
הנהג מוכרח תמיד לשלוט**



ברכב.

בקרת השיוט האדפטיבית Stop and Go
אינה מפעילה עצירת חירום ויכולת
הבלימה שלה מוגבלת.

בקרת שיוט אדפטיבית STOP AND GO

זיהוי במהלך פניות

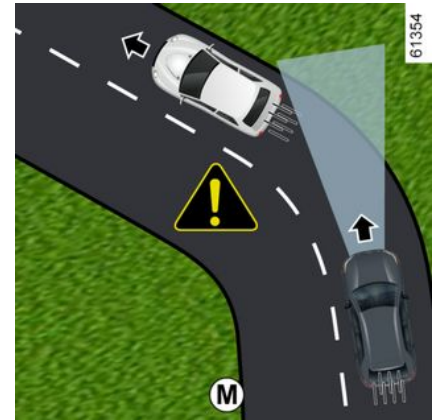

בעת כניסה לפנייה או לעיקול, ייתכן שחיישן הרדאר ו/או המצלמה לא יזהו באופן זמני את הרכב הנוסע מלפנים (דוגמה M).

המערכת עשויה לגרום להאצה.

בעת היציאה מעיקול, ייתכן שיכולתה של המערכת לזהות את הרכב מלפנים תהיה משובשת או איטית יותר.

המערכת עשויה להפעיל את הבלמים במקרים לא נחוצים או באיחור.

זיהוי כלי רכב בנתיבים סמוכים

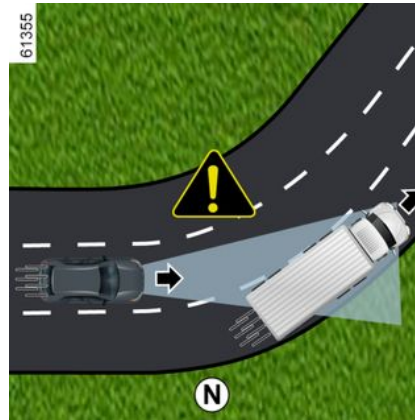

המערכת עשויה לזהות כלי רכב הנוהגים בנתיב סמוך כאשר:

- בעת נסיעה על עקומה (דוגמה N);
- אתה נוהג על כביש בעל נתיבים צרים;
- מהירות הרכב בנתיב הסמוך איטית יותר ואם אחד מכלי הרכב האלה קרוב מדי לנתיב של האחר.

המערכת עשויה לגרום בטעות להאטה או לבלימה של הרכב.

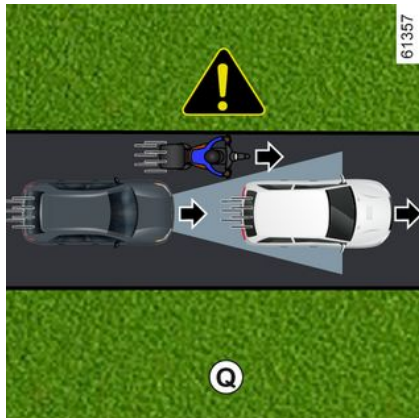
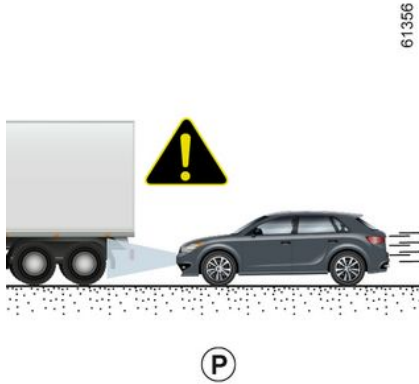

כלי הרכב מוסתרים עקב שינויים בתנאי הקרקע

בקרת שיוט אדפטיבית STOP AND GO

אם מזוהה תקלת תפעול ברכיב אחד או יותר של המערכת, הפונקציה של בקרת השיוט האדפטיבית Stop and Go מושבתת.

בהתאם לסוג התקלה, ההודעה מוצגת בלוח המכשירים:

– מצלמה קדמית לבדוק ובהתאם לדגם

3
;  הרכב, בשילוב עם נורת האזהרה
– "חיישן קדמי לבדוק" ובהתאם לדגם

;  הרכב, בשילוב עם נורת האזהרה
– "מצלמה / חיישן לבדוק" ובהתאם לדגם

;  הרכב, בשילוב עם נורת האזהרה
– בדוק את הרכב בשילוב עם נורת

.  האזהרה

יש להתייעץ עם מוסך מורשה.

מגבלות פעולת המערכת

זיהוי כלי רכב

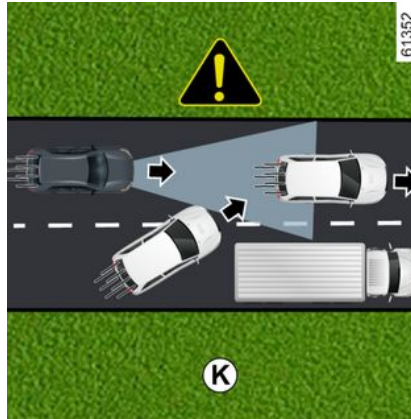

המערכת מזוהה רק כלי רכב (מכוניות, משאיות, אופנועים) שנעים באותו הכיוון כמו הרכב שלך.

רכב סוטה אל תוך אותו נתיב נסיעה (למשל **K**) יירשם על ידי המערכת רק לאחר שהוא נכנס לאזורי הזיהוי של המצלמה וחיישן הרדאר.

המערכת עשויה להפעיל את הבלמים במקרים לא נחוצים או באיחור.



המערכת לא יכולה לזהות:

- כלי רכב שמתקרבים בצומת: למשל, כביש חלק (דוגמה **L**);
- כלי רכב שנוהגים בצד הלא נכון של הכביש או שנוסעים אחורה לכיווןך.



יש להשתמש בבקרת השיוט האדפטיבית Stop and Go מחוץ לאזורים בנויים, על כבישים רחבים המציעים שדה ראייה טוב.

בקרת שיוט אדפטיבית STOP AND GO

בכל המצבים, הגב בהתאם ובצע את התמרונים הנחוצים.

כיבוי הפונקציה



פונקציית בקרת השיוט האדפטיבית Stop and Go נקטעת:

– אם מתבצעת לחיצה על המתג 3.

נורת האזהרה 9 נכבית בלוח המכשירים כדי לאשר שהפונקציה כבר לא פעילה.

חוסר זמינות זמני

מכ"ם

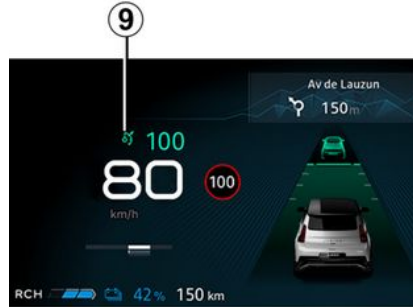

הרדאר מסוגל לזהות כלי רכב לפני הרכב שלך. המערכת לא יכולה לפעול כראוי אם אזור הזיהוי של הרדאר חסום או אם האות משובש.

אם אזור זיהוי המכ"ם חסום או שאות המכ"ם משובש, ההודעה "חיישנים קדמיים אין ראות" מוצגת בלוח המכשירים ובקרת השיוט האדפטיבית Stop and Go נקטעת.

נורת האזהרה הירוקה 9 נעלמת כדי לאשר שהפונקציה הושבתה באופן אוטומטי.

ודא שאזור הרדאר נשאר נקי ואינו חסום על-ידי שלג, בוץ, לוחית רישוי המותקנת בצורה גרועה או אביזר שהותקן בקדמת הרכב (על הגריל, או שהוא אינו מוסתר

כתוצאה מאביזר שהותקן בקדמת הרכב (על הגריל או הסמל וכולי).

התנאים באזורים גאוגרפיים מסוימים עלולים להקשות על פעולת הפונקציה, לדוגמה:

– אזורים צחיחים, מנהרות, גשרים ארוכים או כבישים שאינם בשימוש רב ללא סימונים; וללא תמרונים או עצים בקרבת מקום; – אזורים צבאיים או אזורים של נמלי תעופה.

יש לצאת מאזורים שכאלה כדי שהפונקציה תעבוד.

בכל המקרים, אם ההודעה אינה נעלמת לאחר ההפעלה מחדש של המנוע, צור קשר עם משווק מורשה.

מצלמה

המערכת לא יכולה לפעול אם המצלמה מוסתרת (על-ידי לכלוך, בוץ, שלג, אדים ועוד).

אם רמת הראות של המצלמה מופחתת, ההודעה אין ראות במצלמה קדמית תוצג בלוח המכשירים ורמת הביצועים של מערכת בקרת השיוט האדפטיבית Stop and Go תפחת. שמור על ערנות.

תקלות תפעוליות

במקרה של זיהוי תקלה תפעולית בפונקציית בקרת השיוט האדפטיבית Stop and Go, ההודעה בדוק בקרת שיוט אדפטיבית מוצגת בלוח המכשירים ופונקציית בקרת השיוט האדפטיבית Stop and Go מפסיקה לפעול.

בקרת שיוט אדפטיבית STOP AND GO

נורת האזהרה 9 נכבית כדי לאשר שפעולת הפונקציה הושבתה.

המהירות שבה נע הרכב היא זאת שהמערכת מביאה בחשבון.

אזהרות לחידוש השליטה ברכב

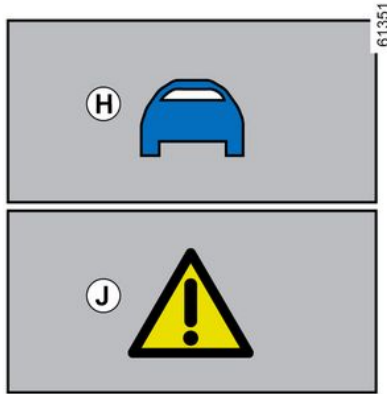

61351

במצבים מסוימים (למשל, התקרבות לרכב איטי הרבה יותר, הרכב שלפניך מחליף נתיבים במהירות וכו'), ייתכן שלמערכת לא יהיה זמן להגיב.

לפי המצב, המערכת משמיעה צפצוף המקושר:

– ההתראה הכתומה **H**, אם המצב מחייב את תשומת לבו של הנהג;

או

– נורת ההתראה האדומה **J** בלויית הוודעה בלום, אם המצב מחייב את תשומת לבו המיידית של הנהג.

שיוט אדפטיבית מנותקת" מופיעה בלוח המכשירים.

העברת בקרת השיוט האדפטיבית Stop and Go למצב המתנה או כיביה אינם גורמים להפחתה מהירה במהירות: עליך לבלום על-ידי לחיצה על דוושת הבלמים במידת הצורך.



יציאה ממצב המתנה

על סמך מהירות השיוט השמורה

אם אוחסנה מהירות, ניתן לאחזר אותה, ברגע שווייאת שתנאי הדרך מתאימים (התנועה, פני הכביש, תנאי מזג האוויר וכדומה). יש ללחוץ על המתג 5 (RES) כדי להתאים את המהירות בטווח המהירות החוקי.

לאחר שמהירות השיוט מאוזזרת, הפעלת בקרת השיוט מאושרת כאשר מהירות השיוט נדלקת בירוק.

הערה: אם המהירות שנשמרה גבוהה יותר מהמהירות הנוכחית, הרכב יאיץ כדי להגיע למהירות הזו.

על סמך המהירות הנוכחית

כשפונקציית בקרת השיוט עוברת למצב המתנה, לחיצה על המתג 6 כלפי מעלה (SET/+) או כלפי מטה (SET/-) תגרום להפעלה מחדש את פונקציית בקרת השיוט מבלי להביא בחשבון את המהירות השמורה:

העברת הפונקציה למצב המתנה

ניתן להעביר את הפונקציה למצב המתנה כאשר:

- מתבצעת לחיצה על המתג 4 (0);
- אתה לוחץ על דוושת הבלמים כשהרכב בתנועה.

הפונקציה מושבתת על-ידי המערכת אם:

- אם מתבצעת העברה של בורר ההילוכים למצב R או N;
- אתה פותח את חגורת הבטיחות בצד הנהג;
- אתה פותח את אחד מרכיבי הפתיחה;
- אתה לוחץ על כפתור ההתנעה/הכיבוי של מנוע;
- המדרון תלול מדי;
- עזרי נהיגה והתקני תיקון מסוימים מופעלים (בלם החירום פעיל, ABS, ESC וכו').

הערה: בהתאם לרכב, אם קבלת הנתונים המחוברים אינה מיטבית, המערכת מעבירה באופן אוטומטי את הפונקציה של הזיגוי המתקדם של תמרורי הגבלת מהירות ו/או את הפונקציה של זיהוי מתקדם של מתווה הכביש למצב המתנה.

שתי הפונקציות מופעלות מחדש באופן אוטומטי ברגע שהקליטה של הנתונים המחוברים משתפרת.

בכל הנסיבות, מצב ההמתנה מאושר כשנורות האזהרה מופיעות באפור והוודעה "בקרת

קביעת מהירות השיוט

- ניתן לשנות את המהירות באמצעות מספר לחיצות (לשינוי קטן) או לחיצה ממושכת (לשינוי גדול) על הפקד **6**:
- כלפי מטה: (SET/-) כדי להפחית את המהירות.
- כלפי מעלה (SET/+): כדי להגביר את המהירות.

התאמת מרחק המעקב

- ניתן לשנות את המרחק הבטוח מהרכב שלפניך בכל עת על-ידי לחיצה על המתג **8** שוב ושוב.



- מד המרחק האופקי בלוח המחוונים מציין את המרחקים הבטוחים הזמינים השונים:
- מד מרחק **D**: מרחק גדול (בערך 2.4 שניות);

- מד מרחק **E**: מרחק בינוני 2 (בערך 2 שניות);
- מד מרחק **F**: מרחק בינוני 1 (בערך 1.6 שניות);
- מד מרחק **G**: מרחק קצר (בערך 1.2 שניות).

מד המרחק שנבחר מופיע בירוק בלוח המחוונים. שאר המדדים נשארים באפור. **הערה:** יש לקבוע את המרחק לפי רמת התנועה, התקנות המקומיות ותנאי מזג האוויר.

המרחק הבטוח משתנה כברירת מחדל במד המרחק **E**.

חריגה ממהירות השיוט

- ניתן לחרוג ממהירות השיוט בכל עת על ידי לחיצה על דוושת ההאצה.
- אם אתה חורג ממנה, מהירות השיוט **10** מופיעה בצהוב.
- אם הנהג לוחץ על דוושת ההאצה, הפונקציה "בקרת מרחק בטוח" לא תפעל עוד.
- לאחר מכן, שחרר את דוושת הגז: בקרת השיוט ובקרת המרחק הבטוח חוזרות באופן אוטומטי להוראות המהירות והמרחק שבחרת קודם לכן.

תמרון עקיפה

- אם ברצונך לעקוף את הרכב מלפנים ומהירות הנסיעה היא מעל 70 קמ"ש, הפעלת פנסי

האיתות תצמצם באופן זמני את המרחק ותגרום לביצוע האצה כדי להקל על ביצוע העקיפה.

עצירת הרכב והמשך הנסיעה

אם הרכב שלפניך מאט, המערכת מתאימה את המהירות כדי להביא את הרכב לעצירה מוחלטת לפי הצורך (למשל, בפקק תנועה). הרכב עוצר כמה מטרים מאחורי הרכב שלפניו.

כשהרכב מלפנים מתחיל שוב לנסוע:

- אם העצירה נמשכת פחות משלושים שניות, הרכב מתחיל לנסוע שוב ללא צורך בשום פעולה מצד הנהג.

הערה: הנהג צריך תמיד להיות מוכן לתקריות פתאומיות בעת הנהיגה, והוא נותר אחראי לשליטה ברכב: אם המערכת מזהה הולך רגל באזור שסביב הרכב, חידוש הנסיעה האוטומטי מוגבל עד לעצירה הבאה;

- אם זמן העצירה עולה על כשלושים שניות, כדי שהרכב ייצא שוב לדרך יש צורך:

- לחץ על דוושת ההאצה;

יש ללחוץ לחיצה אחת עם המתג **5**

(RES).

ההודעה "לחץ RES או האץ על מנת לאתחל בקרת שיוט" מוצגת בלוח המכשירים כדי לאשר.

אם העצירה נמשכת יותר משלוש דקות, בלם החניה האלקטרוני מופעל באופן אוטומטי ובקרת השיוט האדפטיבית Stop and Go מושבתת.

– המהירות שזוהתה על-ידי המערכת בקטע הכביש הבא או באזור מגבלת המהירות הבא **15**.

המערכת מביאה בחשבון את המהירות שזוהתה **15**. מהירות הרכב משתנה בהדרגה, עד שהיא הופכת למהירות השיוט **10**, ללא כל פעולה מצד הנהג. המהירות שמצוינת ב-**15** מוצגת ב-**14** בעת מעבר על תמרור הגבלת מהירות או אזור שזוהה.

הנהג חייב תמיד לשים לב למהירות שהמערכת קובעת והוא עדיין אחראי למהירות הרכב.

כשהפונקציה לא מופעלת, הפעולה תהיה דומה לקביעת מהירות השיוט עם זיהוי תמרורי הגבלת מהירות (תצוגה **A**).

הפעלת בקרת שיוט עם זיהוי מתקדם של מתווה הכביש (תצוגה **C**)

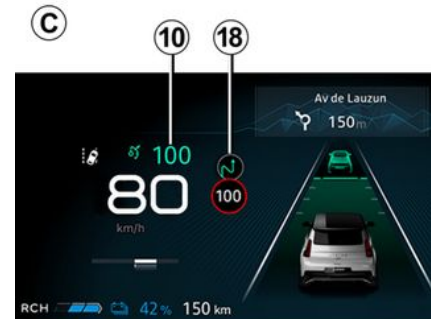

- כיכר:
- עיקול:

באמצעות המצלמה, הפונקציה 'זיהוי' תמרורים' **205** ← והמפות, המערכת יכולה לחזות ולנהל את ההתאמה האוטומטית של מהירות השיוט **10**, כשהרכב מתקרב לכיכר או לעיקול.

אם הרכב מתקרב לעיקול או לכיכר, נורת האזהרה **18** נדלקת בלוח המכשירים. הרכב משנה את המהירות בהתאם לתכונה המזוהה.

הנהג חייב תמיד לשים לב למהירות שהמערכת קובעת והוא עדיין אחראי למהירות הרכב.

הפעלה/השבתה

ממסך המולטימדיה, בעולם "רכב", בחר "עזרי נהיגה". לאחר מכן, מתפריט "נוחות", בחר "בקרת שיוט אדפטיבית בהתאם לתנאי הכביש".

בתפריט "הנחיות מסתגלות", בחר "להקשר הדרך".

כשהפונקציה לא מופעלת, הפעולה תהיה דומה לקביעת מהירות השיוט עם זיהוי תמרורי הגבלת מהירות (תצוגה **A**), או קביעת מהירות השיוט עם זיהוי מתקדם של תמרורי הגבלת מהירות (תצוגה **B**). הסמלים הבאים מציגים את התכונות שהמערכת מביאה בחשבון:

שליטה במהירות השיוט

ניתן לחזור ולשלוט במהירות הרכב בכל שלב על-ידי:

- העברת הפונקציה למצב המתנה;
- לחיצה על דוושת הבלמים; –
- באמצעות לחיצה על המתג **4** (0); –
- על ידי לחיצה על המתג לבחירה/ביטול הבחירה של עזרי הנהיגה **3**.

בעת התאמה אוטומטית של המהירות לתמרורים /או למתווה הכביש, אפשר להתעלם מהאירועים האלה. יש ללחוץ על המתג **5** (RES) כדי להמשיך נסיעה במהירות השיוט המאוחסנת.

הפעלה של בקרת מרחק בטוח

עם הפעלת בקרת השיוט, המרחק הבטוח המוגדר כברירת מחדל **13** מוצג בירוק בלוח המכשירים.

אם המערכת מזהה רכב בנתיב שלך, מופיע איור של רכב **12** מעל מד המרחק **13** בלוח המכשירים.

הרכב שלך משנה את המהירות שלו לזו של הרכב שלפניו ומפעיל את הבלמים במידת הצורך (אורות הבלמים יופעלו) כדי לשמור על המרחק המוצג בלוח המחוונים.

הערה: גודל האיור **12** משתנה בהתאם למרחק המפריד בין רכבך לרכב שנוסע מלפנים. ככל שהאיור גדול יותר, כך הרכב שלפניך קרוב יותר.

בקרת שיוט אדפטיבית STOP AND GO

הפעלת בקרת שיוט עם זיהוי תמרורים של הגבלת מהירות (תצוגה A)

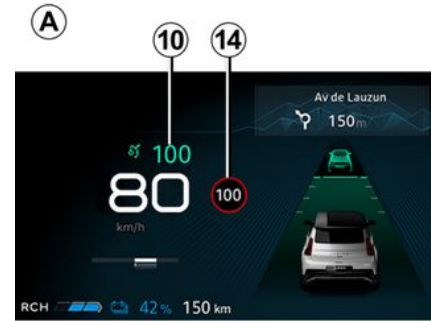

הפעלת בקרת שיוט עם זיהוי תמרורים מתקדם של הגבלת מהירות (תצוגה B)

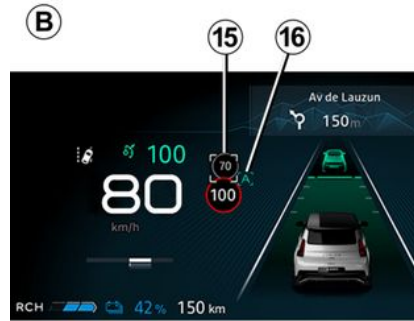

שים לב:

- באפשרותך גם להפעיל/להשבית את הפונקציה באמצעות לחיצה ממושכת על המתג הקופץ 7;
- במקרים מסוימים (אם יש הבדל משמעותי בין מהירות הרכב למהירות מוגבלת), המערכת עשויה לבקש ממך לאמת את המהירות באופן ידני בעת לחיצה על המתג הקופץ 7: הריבוע הלבן 17 מוצג מסביב למהירות שצוינה כדי ליידיע אותך.

פעולה

- כשהפונקציה מופעלת, המהירויות הבאות מוצגות בלוח המחוונים:
- מהירות שיוט 10;
- מגבלת המהירות הנוכחית כפי שזוהתה על-ידי המערכת בקטע הכביש שבו הרכב נוסע 14;

(בהתאם לדגם הרכב)

אם ברכב מותקנת הפונקציה 'זיהוי תמרורים' 205, יש ללחוץ על הלחצן המוקפץ 7 כדי להתאים את מהירות הנסיעה למגבלת המהירות 14 שזוהתה על ידי המצלמה. כשתחלוף על פני התמרור, מהירות השיוט 10 תאמץ את הערך של המהירות שזוהתה 14.

באמצעות המצלמה, הפונקציה 'זיהוי תמרורים' 205 והמפה, המערכת חוזרת את ההתאמה האוטומטית של מהירות הרכב עד לזיהוי תמרור הגבלת המהירות הבא 15.

הפעלה/השבתה

ממסך המולטימדיה, בעולם "רכב", בחר "עזרי נהיגה". לאחר מכן, מהתפריט "נוחות", בחר "בקרת שיוט אדפטיבית להגבלת מהירות". האות 16 A מוצגת בלוח המכשירים כדי לאשר את הפעלה של בקרת השיוט עם זיהוי מתקדם של תמרורי הגבלת מהירות.

בקרת שיוט אדפטיבית

כשהרכב ניח או בעת נסיעה במהירות קבועה, יש ללחוץ על הפקד **6** כלפי מעלה (SET/+) או כלפי מטה (SET/-): הפונקציה מופעלת והמהירות הנוכחית נשמרת. מהירות השיוט המינימלית לאחסון היא **20** קמ"ש.

מהירות השיוט **10** מחליפה את תצוגת הקווים ובקרת השיוט מאושרת באמצעות הצגת מהירות השיוט בירוק ונורת האזהרה **9** שדולקת בירוק.

אם מתבצע ניסיון להגדיר את הפונקציה למהירות גבוהה מהמהירות המרבית של הרכב, ההודעה מהירות לא תקינה תוצג והפונקציה תישאר מושבתת.

ברגע שמהירות שיוט נשמרת בזיכרון ופונקציית בקרת השיוט פעילה, באפשרותך להרים את הרגל מדוושת ההאצה.

הערה: אם מהירות הנסיעה נמוכה מכ-**20** קמ"ש, הפונקציה משתמשת במהירות ברירת המחדל של **20** קמ"ש. הרכב יאיץ עד שיגיע למהירות השיוט השמורה.



יש ללחוץ על המתג **3** כדי לבחור בפונקציית בקרת השיוט האדפטיבית **13**. נורת האזהרה **9** נדלקת באפור. ההודעה "בקרת שיוט אדפטיבית מוכנה: SET להפעלה" מוצגת בלוח המכשירים בליווי מקפים כדי לציין שפונקציית מהירות השיוט מופעלת וממתינה לשמירת מהירות השיוט בזיכרון.

לא ניתן להפעיל את הפונקציה הזו כאשר:

- בלם החניה מורם;
- חגורת הבטיחות של הנהג אינה חגורה;
- דלת אחת או יותר נסגרות באופן שגוי;
- הפונקציה "חניה בלי ידיים" כבר מופעלת.

ההודעה בקרת שיוט אדפטיבית לא זמינה מוצגת בלוח המכשירים.

9. נורת אזהרה של בקרת השיוט האדפטיבית Stop and Go.

10. מהירות שיוט שמורה.

11. רכב מלפנים.

12. מרחק בטוח מאחסון

חשוב: עליך להשאיר את כפות הרגליים קרובות לדוושות כל הזמן כדי להיות מוכן לכל אירוע.



בקרת שיוט אדפטיבית STOP AND GO

מיקום המצלמה 1

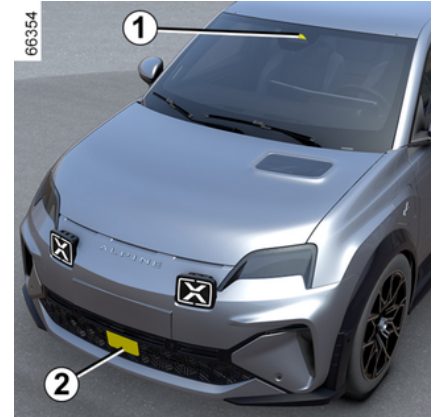

ודא שהשמשה הקדמית אינה מוסתרת (על-ידי לכלוך, בוץ, שלג ועוד).

מיקום המכ"ם 2

ודא שלוחית ההגנה על הרדאר אינה חסומה (לכלוך, בוץ, שלג, לוחית רישוי המותקנת בצורה גרועה), פגועה, עברה שינוי (כולל צביעה) או מוסתרת באמצעות אביזר המותקן בחזית הרכב (על הגריל או הסמל וכן הלאה).

פקדים



3. מתג לבחירה/ביטול בחירה של עזרי הנהיגה, בהתאם לדגם הרכב:

- מגביל מהירות;
- בקרת שיוט אדפטיבית;
- סיוע פעיל לנהג;
- OFF.

4. יש להעביר את הפונקציה למצב המתנה (עם שמירת מהירות השיוט (0)).

5 קרא למהירות השיוט השמורה (RES).

6

- כלפי מעלה: הפעלה, העלאת ערך מהירות השיוט או אחסון המהירות הנוכחית (SET/+).

- כלפי מטה: הפעלה, הפחתת ערך מהירות השיוט או אחסון מהירות הנסיעה הנוכחית (SET/-).

7 מתג קופץ (בהתאם לדגם הרכב): התאמת נקודת ההגדרה של מגבלת המהירות למגבלת

מהירות הנסיעה שזוהתה  ← 205.

8 מכוון את המרחק הבא.

 בהתאם לרכב, אפשר לקשר את פונקציית בקרת השיוט לפונקציית "זיהוי התמרורים" ← 205 על ידי לחיצה על המתג 7.

אזורי המכ"ם והמצלמה מוכרחים להיות נקיים ונטולי טיפול כדי לוודא את הפעולה התקינה של המערכת.



מבוא

בהתבסס על מידע מנתוני רדאר או מצלמה, הפונקציה של בקרת השיוט האדפטיבית Stop and Go מאפשרת לך לשמור על המהירות שנבחרה, הקרויה מהירות שיוט, תוך שמירה על מרחק בטוח מהרכב שלפניך באותו הנתבי.

בהתאם לרכב, כאשר מופעלת הפונקציה "זיהוי תמרורים" ← 205, המערכת יכולה להתאים את מהירות הרכב שלך בהתאם לתמרורי הגבלת המהירות המזוהים על ידי המצלמה.

בהתאם למדינה, המערכת תעשה שימוש במצלמה ובמפה כדי להתאים מראש את מהירות הנסיעה של הרכב בהתאם להקשר ולתנאי הכביש (כירות, עיקולים, תמרורים צפויים או אזורים שבהם מהירות הנסיעה מוגבלת).

אם הרכב מלפנים נעצר, בקרת השיוט האדפטיבית Stop and Go עשויה לבלום את הרכב שלך לעצירה מלאה לפני שתצא שוב לדרך.

המערכת שולטת בהאצה ובהאטה של הרכב באמצעות המנוע ומערכת הבלימה.

הטווח המרבי של המערכת הוא כ-130 מטר. הוא עשוי להשתנות בהתאם לתנאי הדרך (שינויים בגובה הקרקע, תנאי מזג האוויר וכדומה).

בהתאם לתנאי הדרך (מצב התנועה, מזג האוויר וכו'), ניתן להפעיל את פונקציית בקרת השיוט האדפטיבית Stop and Go ממהירות נסיעה של 0 קמ"ש.



הפונקציה מצוינת באמצעות הסמל

שים לבי:

- הנהג חייב לציית למגבלת המהירות המרבית ולהקפיד על מרחקי הבטיחות שנקבעו במסגרת החקיקה הרלוונטית במדינה שבו הוא נהג;
- בקרת השיוט האדפטיבית עשויה לבלום את הרכב עד לכשליש מקיבולת הבלימה. בהתאם למצב, ייתכן שהנהג יצטרך לבלום חזק יותר.

לאחר הפעלת מצב שמירה, מהירות השיוט אינה יכולה לחרוג מממהירות הנסיעה המרבית במצב שמירה ← 162.

מערכת הבלמים הרגנטיבית ופקד מערכת הבלימה הרגנטיבית אינם זמינים כשפונקציית בקרת השיוט או בקרת השיוט האדפטיבית מופעלת.

בקרת השיוט האדפטיבית Stop and Go אינה מפעילה עצירת חירום ויכולת הבלימה שלה מוגבלת.



פונקציה זו מהווה עזר נוסף לנהיגה.

בשום מצב היא אינה משמשת כתחליף לאחריות של הנהג לכבד את מגבלות המהירות ומרחקי הבטיחות או לשמור על זהירות. הנהג מוכרח תמיד לשלוט ברכב. הנהג מוכרח תמיד לשנות את המהירות שלו בהתאם לתנאי הסביבה והתנועה.

השתמש Stop and Go בפונקציית בקרת השיוט האדפטיבית מחוץ לאזורים בנויים, בכבישים רחבים עם שדה ראייה טוב.

ייתכן שבקרת השיוט תפעל בצורה מוגבלת בכבישים מפותלים או חלקלקים (כפור, שלוליות, חצץ) או במזג אוויר גרוע (ערפל, גשם, רוחות צד וכדומה). **קיימת סכנת תאונות.**

מגביל מהירות

כיבוי הפונקציה

i כדי לצאת ממערכת העזר לנהג, יש ללחוץ מספר פעמים על המתג **1** עד מעבר למצב OFF. ההודעה 'מערכת עזר לנהג מושבתת' מופיעה בלוח המכשירים. במקרה כזה, בפעם הבאה שתבצע התנעה של המנוע, הפונקציה 'מגביל מהירות' תופעל ותמתין לאחסון מגבלת מהירות.

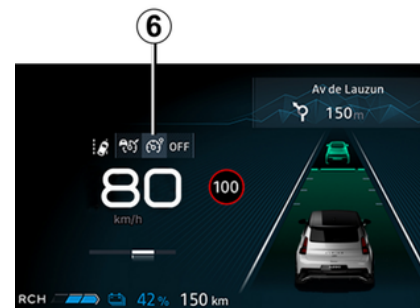

פונקציית מגביל המהירות מפסיקה לפעול בעת לחיצה על המתג **1** כדי לבטל את הבחירה במגביל. במקרה כזה, המהירות אינה נשמרת עוד. נורת האזהרה **6** נכבית בלוח המכשירים כדי לאשר שהפונקציה כבר לא פעילה.

מגביל מהירות

המהירות המוגבלת נשמרת ומוצגת באפור בלוח המחוונים.

אחזור המהירות המוגבלת

אם מהירות אוחסנה בזיכרון, ניתן לאחזר אותה באמצעות לחיצה על המתג **3**.

3



כשמגביל המהירות במצב המתנה, לחיצה על הפקד **4** כלפי מעלה או כלפי מטה מפעילה מחדש את הפונקציה, מבלי להתחשב במהירות השמורה: המהירות שבה נע הרכב היא זו שהמערכת מביאה בחשבון.

מגביל מהירות

המכשירים בלוויית קווים כדי לציין שפונקציית מגביל המהירות הופעלה וממתינה לאחסון ערך של מגבלת מהירות.

כדי לאחסן את ערך המהירות הנוכחית, יש ללחוץ על המתג **4** כלפי מעלה (SET/+) או כלפי מטה (SET/-): ערך המהירות המוגבלת מחליף את המקפים ובהתאם לדגם הרכב, נורת האזהרה **6** נדלקת בלבן.

המהירות המינימלית המאוחסנת היא **20** קמ"ש.

שינוי המהירות המוגבלת



ניתן לשנות את מגבלת המהירות באמצעות ביצוע מספר לחיצות או ביצוע לחיצה ממושכת על הפקד **4**:

– כלפי מעלה (SET/+): כדי להגביר את המהירות;

– כלפי מטה: (SET/-) כדי להפחית את המהירות.

מגביל מהירות אוטומטי עם זיהוי תמרורי מגבלת מהירות

הפונקציה 'זיהוי תמרורים' ← **205** עושה שימוש במצלמה ובמפה והמערכת מגבילה באופן אוטומטי את מהירות הנסיעה בעת זיהוי ומעבר על פני תמרורי מגבלת מהירות.

הפעלה/השבתה

ממסך המולטימדיה, בעולם "רכב", בחר "עזרי נהיגה". לאחר מכן, בתפריט "ניהול מהירות", בחר "להגבלות מהירות" בשדה "הנחיות מסתגלות".

הערה: הפעלה/השבתה אפשרית גם כן על-ידי לחיצה ממושכת על הלחצן ההקשרי **5**.

חריגה מהמהירות המוגבלת

בכל רגע ניתן לחרוג מהמהירות המוגבלת. לשם כך, יש ללחוץ **בחוזקה** על דוושת ההאצה (קרוב לנקודת ההתנגדות או מעבר לה, בהתאם לדגם הרכב).

במהלך חריגה מהמהירות, מגביל המהירות מבהבה בצהוב/כתום בלוח המכשירים.

לאחר מכן, שחרר את דוושת ההאצה: פונקציית מגביל המהירות תחזור לפעול ברגע שתגיע למהירות נמוכה מהמהירות השמורה.

עליך לשמור את כפות הרגליים בקרבת הדוושות כדי שתהיה מוכן להגיב במקרה חירום.

אם מגביל המהירות אינו זמין (לאחר מספר ניסיונות הפעלה), פנה למשווק מורשה.

העברת הפונקציה למצב המתנה



פונקציית מגביל המהירות מושבתת בעת לחיצה על המתג **2** (0).

מבוא

פונקציית מגביל המהירות שולטת במנוע ובמערכת הבלמים כדי לעזור לך לא לחרוג ממהירות הנסיעה שבחרת, הנקראת **המהירות המוגבלת**.

i לאחר הפעלת מצב שמירה, נקודת ההגדרה של מגבלת המהירות אינה יכולה לחרוג מהמהירות המרבית המותרת במצב שמירה ← **162**.

פקדים



1. מתג לבחירה/ביטול בחירה של עזרי הנהיגה, בהתאם לדגם הרכב:

- סיוע פעיל לנהג;
- בקרת שיט אדפטיבית;
- בקרת שיט;
- מגביל מהירות;
- OFF.

2. מעביר את הפונקציה למצב המתנה ומאחסן את מגבלת המהירות (0).

3. קריאה למהירות המוגבלת השמורה (RES).

4.

– כלפי מעלה: מופעלת, העלאת מגבלת המהירות או אחסון ערך מהירות הנסיעה הנוכחית (+/SET).

– למטה: מופעלת, מפחיתה את מגבלת המהירות או מאחסנת את מהירות הנסיעה הנוכחית (-/SET).

5. מתג קופץ (בהתאם לדגם הרכב): התאמת נקודת ההגדרה של מגבלת המהירות למגבלת

מהירות הנסיעה שזוהתה ← **205**.

i בהתאם לרכב, אפשר לקשר את פונקציית מגביל המהירות לפונקציית "זיהוי התמרורים" ← **205** על ידי לחיצה על המתג **5**.

אם המצב "OFF" נבחר לפני כיבוי המנוע, הפונקציה 'מגביל מהירות' תופעל כברירת

מחדל בפעם הבאה שתבצע התנעה של המנוע.

נהיגה

כאשר מוגדרת מהירות מוגבלת אבל אינך מגיע למהירות הזו, הנהיגה דומה לנהיגה ברכב ללא פונקציה של מגביל מהירות.

לאחר הגעה למהירות הנסיעה המאוחסנת, אף לחיצה על דוושת התאוצה לא תאפשר לחרוג מהמהירות שהוגבלה, למעט במידת הצורך ← **227**.

הפעלה

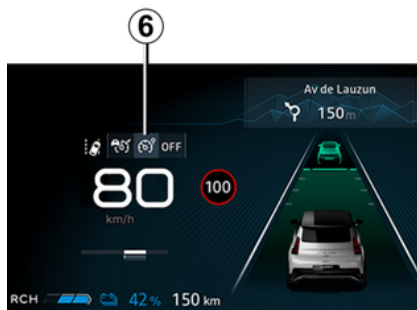

לחץ על המתג **1** את מספר הפעמים הדרוש כדי לבחור במגביל המהירות.

נורת האזהרה **6** נדלקת באפור. ההודעה מגביל מהירות SET להפעלה מוצגת בלוח



בלימת חירום אקטיבית בהילוך אחורי

פונקציה זו מהווה עזר נוסף לנהיגה. בשום מקרה, הפונקציה הזו לא יכולה להחליף את הזהירות והאחריות של הנהג. תנאים אקלימיים וסביבתיים מסוימים עלולים להפריע למערכת או לגרום לה נזק. לפיכך, הנהג צריך להיות מוכן תמיד לתקריות פתאומיות במהלך הנסיעה: עליו לוודא תמיד שאין מכשולים נעים קטנים וצרים (כגון ילד, בעל חיים, עגלת ילדים, אופניים, אבנים, עמודים וכדומה) בנקודה העיוורת בזמן ביצוע התמרון. הפעלת הפונקציה הזו עשויה להתעכב או להימנע כאשר המערכת מזהה סימנים ברורים לשליטה של הרכב על ידי הנהג (פעולה בהגה, בדוושות וכולי).

טיפול במערכת/תיקונים

- במקרה של התנגשות, ייתכן שתהיה לכך השפעה על החיישנים האחוריים וביצועיהם. השבת את הפונקציה והתייעץ עם משווק מורשה.
- כל עבודה באזור שבו ממוקמים החיישנים (תיקונים, החלפות, שינויים בפגוש וכדומה) צריכה להתבצע על-ידי צוות מוסמך.

רק משווק מורשה מוסמך לבצע טיפול במערכת.

השבתה של הפונקציה

עליך להשבית את הפונקציה אם הרכב נגרר (התאוששות מתקלה) או אם הרכב מצויד במוט גרירה שלא מזוהה על-ידי המערכת. במקרה של התנהגות חריגה של המערכת, השבת אותה וצור קשר למשווק מורשה.

פונקציות עזר נהיגה נוספים

הפעלה או השבתה של המערכת



3

כדי להפעיל או להשבית את הפונקציה ממסך מערכת המולטימדיה 1, יש לבחור בעולם רכב ולאחר מכן עזרי נהיגה ו-חניה. יש להפעיל את האפשרות 'בלימת חירום אקטיבית בהילוך נסיעה לאחור'.

אם הפונקציה מושבתת, נורת האזהרה 3 מוצגת על מסך מערכת המולטימדיה.

תקלות תפעוליות

כשהמערכת מזהה תקלת תפעול, בלימת חירום אקטיבית בהילוך אחורי מושבתת באופן אוטומטי.

נורת האזהרה 3 נדלקת במסך מערכת המולטימדיה עם ההודעה הבאה שמוצגת בלוח המכשירים (בהתאם לסוג התקלה):

– « חיישני חניה לא זמינים » ;

או

– « חיישני חניה לבדוק » ;

או

– « עזרי נהיגה לא זמינים » ;

או

– « בדוק עזרי נהיגה ».

נקח את החיישנים העל-קוליים. אם עדיין קיימת בעיה, פנה למשווק מורשה.



אם ברכב מותקן מוט גרירה שמזוזה על ידי המערכת ומחובר נגרר, פונקציית בלימת החירום האקטיבית בעת שילוב הילוך נסיעה לאחור מושבתת באופן אוטומטי וההודעה חיישני חניית נגרר לא זמינים מוצגת בלוח המכשירים, בשילוב נורת האזהרה 3 שנדלקת במסך מערכת המולטימדיה.

בלימת חירום אקטיבית בהילוך אחורי

מבוא

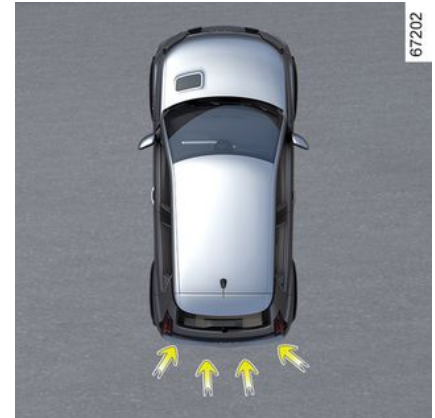

67202

בנוסף לפונקציה עזר חנייה ← 245 והשימוש במידע מארבעת החיישנים המרכזיים המותקנים בחלקו האחורי של הרכב, המערכת מזהה עצמים קבועים מאחורי הרכב. אם קיימת סכנה משמעותית של התנגשות, המערכת גורמת לרכב לבלום באופן אוטומטי.

הערה: יש לוודא שארבעת החיישנים המרכזיים המותקנים בחלקו האחורי של הרכב אינם מוסתרים (בשל לכלוך, בוץ, שלג וכו').

פעולה



67215

זיהוי מכשולים קבועים מאחור

לאחר שילוב הילוך נסיעה לאחור ונסיעה במהירות של כ-4 עד 8 קמ"ש, במקרה של סכנת פגיעה בעצמים קבועים, המערכת מבצעת בלימה אוטומטית של הרכב. משוב חזותי 2 מוצג במסך מערכת המולטימדיה 1 ונשמע צפצוף.

ברגע שהרכב נעצר, הנהג צריך לשמור אותו במצב נייח על-ידי השארת כף הרגל על דוושת הבלמים.



פונקציה זו מהווה עזר נוסף לנהיגה. פונקציה זו לא נועדה בשום פנים ואופן להחליף את תשומת הלב של הנהג, שצריך תמיד לשלוט ברכב.



מכה בחלקו התחתון של הרכב בעת תמרון (למשל, פגיעה בעמוד, בשולי מדרכה בולטת או באבזור רחוב אחר עלולה לגרום לנזק לרכב (למשל, עיוות סרן). למניעת סכנה או תאונה, יש לבדוק את הרכב במוסך מורשה.



תנאים מסוימים עשויים להפריע או לגרום נזק לפעולת המערכת, למשל:

- חסימה של השמשה הקדמית או אזור המכ"ם (על-ידי לכלוך, קרח, שלג, אדים וכדומה). יש לבדוק לעתים קרובות את הניקיון ואת מצב השמשה הקדמית, להבי המגבים הקדמיים והפגוש הקדמי;
- סביבה מורכבת (מנהרה וכו');;
- תנאי מזג אוויר גרועים (שלג, גשם כבד, ברד, קרח שחור וכו');;
- ראות גרועה (לילה, ערפל וכו');;
- רמת ניגודיות נמוכה בין הרכב הנוסע מלפנים לסביבה (למשל, רכב לבן באזור מושלג וכו');;
- סנזור (קרני שמש, פנסים של כלי רכב הנוסעים בנתיב הנסיעה הנגדי וכו');;
- כביש צר, מפותל או בגובה משתנה (עיקולים צרים וכו');;
- קווי הזפת מזוהים כקו על-ידי המערכת;
- נתיבים שהופכים לצרים/רחבים יותר;
- סימוני כביש בלויים, ללא ניגודיות או במרווחים רחבים מאוד זה מזה (קווים מחוקים חלקית וכו');;
- סימונים מרובים על הכביש (אזור עבודות בכביש, כבישים חלקים המתחברים לכבישים מהירים סמוכים, שולי הכביש וכו');;
- תמרורים שאינם כוללים חצים, הממוקמים ביציאה מכביש מהיר;
- אזור עם רמת קישוריות נמוכה שמקשה זיהוי מיקומו הגיאוגרפי של הרכב או על מפות שאינן מעודכנות;
- רכב עם הפרש משמעותי במהירות;
- שימוש בשטיחונים שאינם מתאימים לרכב. בצד הנהג, יש להשתמש רק בשטיחונים המתאימים לרכב, ומחוברים באמצעות רכיבים שהותקנו מראש. יש לבדוק את החיבורים בקביעות. אין להניח שטיחונים זה על גבי זה. **קיימת סכנה להיתקעות הדוושות.**

במקרים אלה:

- **סכנת בלימה או האצה לא רצויה.**
 - **סכנת תיקון לא רצוי ושגוי או ללא תיקון של מסלול.**
- מצבים לא צפויים רבים עשויים להשפיע על פעולת המערכת. עצמים או כלי רכב מסוימים שיכולים להופיע באזור הזיהוי של המצלמה או הרדאר עשויים להתפרש באופן שגוי על-ידי המערכת, ולגרום להאצה או לבלימה בלתי הולמת.
- עליך לשים לב תמיד לאירועים פתאומיים שעשויים להתרחש בזמן הנהיגה. שמור תמיד על השליטה ברכב על-ידי הנחת רגליך בקרבת הדוושות והנחת ידיך על ההגה, כך שתהיה מוכן לפעול בכל מקרה.**



השבתת המערכת

עליך להשבית את המערכת אם:

- הרכב נוסע על כביש מפותל;
- הרכב נגרר (תקלות);
- הרכב גורר נגרר או קרוואן;
- הרכב נוסע במנהרה או בקרבת מבנה מתכתי;
- הרכב מגיע לנקודת תשלום אגרה, אזור של עבודות בכביש או בנתיב צר;
- הרכב נוסע במעלה או במורד מדרון תלול מאוד;
- הראות גרועה (שמש מסנוורת, ערפל וכו');
- תנאי מזג האוויר גרועים (גשם, שלג, רוחות צד וכו');
- הרכב נוסע על כביש חלק (בשל גשם, שלג, חצץ וכו');
- נגרם נזק לאזור המצלמה (לדוגמה, אזור השמשה הקדמית הפנימי או החיצוני); השמשה הקדמית סדוקה או מעוותת;
- נגרם נזק לאזור חיישן הרדאר (בשל פגיעה וכו');
- נגרם נזק למשטח ההגה או שהוא לח.

במקרה של התנהגות חריגה של המערכת, השבת אותה וצור קשר למשווק מורשה.



"Active driver assist" הוא עזר נוסף לנהיגה. הוא לא יכול בשום פנים ואופן להחליף את אחריותו של הנהג לכבד את מגבלות המהירות ומרחקי הביטחון ולשמור על ערנות. הנהג מוכרח תמיד לשלוט ברכב.

הנהג מוכרח תמיד להתאים את המסלול והמהירות שלו בהתאם לתנאי הסביבה ולתנאי הנהיגה, ללא קשר לחיוויי המערכת. למעט עבור קווים התוחמים נתיבים ותמרורי מגבלת המהירות שהם במסגרת המגבלות של יכולת הזיהוי של המערכת, מידע התמרורים (תמרורים אחרים, רמזורים, מעברי חצייה וכדומה) אינו מזוהה על-ידי המערכת. הם לא מפעילים התראה או תגובה של המערכת. "Active driver assist" משתמש בפונקציית "בקרת השיט האדפטיבית Stop and Go" ובפונקציה "שמירה על מרכז נתיב הנסיעה". אין להשתמש במערכת בשום פנים ואופן כגלאי מכשולים או מערכת למניעת קורוזיה. השתמש ב-"Active driver assist" באופן בלעדי מחוץ לאזורים בנויים, על כבישים רחבים ועם קווים נראים לעין. אין להשתמש בו בתנועה כבדה, בכבישים מפותלים או חלקלקים (כפור, כביש רטוב, חצץ) או במזג אוויר גרוע (ערפל, גשם, רוחות צד וכדומה).

קיימת סכנת תאונות.

טיפול במערכת/תיקונים

- במקרה של התנגשות, יישור המכ"ם ו/או המצלמה עשוי להשתנות והפעולה שלהם עשויה להיות מושפעת כתוצאה מכך. השבת את המערכת והתייעץ עם משווק מורשה.
- כל עבודה בקרבת הרדאר ו/או המצלמה (החלפות, תיקונים, שינויים של השמשה הקדמית, צבע וכדומה) צריכה להתבצע על-ידי צוות מוסמך. רק משווק מורשה מוסמך לבצע טיפול במערכת.

במקרה של עיקול חד

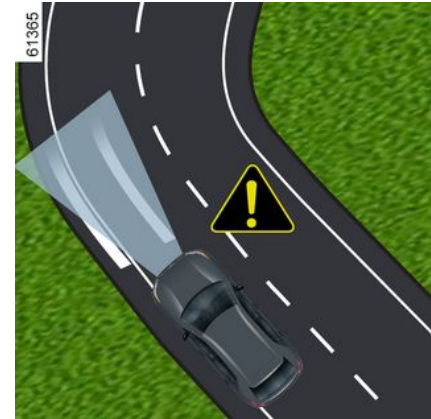

במקרה של עיקול חד, ובהתאם למהירות הרכב, יכולות שמירת הצד של הפונקציה יוגבלו וידרשו מהנהג לבצע פעולה מיידיית בהגה כדי שהרכב יישאר בנתיב.

אם הנהג לא מתערב, הפונקציה מפעילה את הרטט של ההגה כדי לאותת שהרכב עומד לפרוץ קו ושהנהג צריך לבצע פעולה מיידיית.

נורת האזהרה **22**  וקווי החיווי הימני והשמאלי **21** מוצגים באדום בלוח המחוונים.

אם הרכב חוצה באופן מלא קו הפרדה ויוצא מנתיב הנסיעה או אם העיקול חד מדי, הפונקציה "שמירה על מרכז נתיב הנסיעה" עוברת למצב המתנה.

הפונקציה מאושרת במצב המתנה ונורת

האזהרה **22** דולקת באפור  , כמו גם נורות החיווי של פנסי האיתות (ימין ושמאל) **21** בלוח המכשירים.



הפונקציה "שמירה על מרכז נתיב הנסיעה" לא יכולה לעזור לנהג בעת הגעה למעגל תנועה או לצומת וייתכן שתעבור למצב המתנה באופן אוטומטי. בכל המקרים, הנהג מוכרח תמיד לסובב את ההגה כדי לנהל את מסלול הרכב בתנאי נהיגה אלה.

תקלות תפעוליות

אם מזוהה תקלה תפעולית של הפונקציה "שמירה על מרכז נתיב הנסיעה", ההודעה "עזרי נהיגה לא זמינים" או "בדוק עזרי נהיגה" מוצגת בלוח המחוונים והפונקציה מושבתת. יש להתייעץ עם מוסך מורשה.

אזהרת הידיים על ההגה תוך שמירת



3

... -

לא מגיב, "Active driver assist" מפעיל את אורות אזהרת המפגע ומאט את הרכב עד לעצירה מלאה.

הנהג יכול להפריע לתמרון זה בכל עת על ידי הנחת ידיו על ההגה, בלימה או השבתת "Active driver assist".

– לאחר עצירת הרכב, בלם החניה האלקטרוני יופעל באופן אוטומטי, פנסי החירום ימשיכו לדלוק, נורת האזהרה 24



תכבה וההודעה שמירה על נתיב מושבת תוצג באדום בלוח המכשירים.

בשתי רמות ההתראה הראשונות, כשהמערכת מזהה שוב את נוכחות ידי הנהג על ההגה, המערכת עוצרת את ההתראות. הפונקציה ממשיכה להנחות את הרכב בנתיב.

הערה: במצבים מסוימים, ייתכן שהפונקציה 'שמירה על מרכז נתיב הנסיעה' לא תזהה עוד את כפות ידי הנהג על גלגל ההגה ועשויה להשמיע חיווי קולי:

- הנהג מחזיק את ההגה בצורה קלה מאוד;
- הנהג עוטה כפפות;

כשהפונקציה 'שמירה על מרכז הנתיב' לא מזהה את ידי הנהג על גלגל ההגה, מספר רמות אזהרה יופעלו:

- לאחר כ-15 שניות, ההודעה הידיים על ההגה תוך שמירת תוצג בלוח המכשירים;
- לאחר כ-30 שניות, ההודעה "הידיים על ההגה תוך שמירת" מופיעה בלוח המחוונים



ונורת האזהרה 24 מופיעה באדום, בליווי חיווי קולי שיגבר בהדרגה;

- לאחר כ-35 שניות, אם הנהג אינו מניח את ידיו על ההגה לאחר הצגת האזהרה, נשמעת אזהרה רציפה. הבלמים מופעלים לזמן קצר שוב ושוב כדי ליידיע את הנהג שהוא מוכרח לקחת מחדש את השליטה ברכב על-ידי הנחת ידיו על ההגה. אם הנהג

פונקציות עזר נהיגה נוספים

נורות החיווי של פנסי האיתות (ימין ושמאל)
21 בלוח המכשירים.



חשוב: עליך להשאיר את
רגליך קרובות לדוושות ואת
ידיך על ההגה תמיד כדי
להתכונן לכל אירוע.

כאשר התנאים מתקיימים, הפונקציה מנחה
שוב את הרכב בנתיב. נורת האזהרה **22**
ונורות החיווי של פנסי האיתות (ימין ושמאל)
21 דולקות בירוק בלוח המכשירים.



תוכל להשפיע על **מסלול הרכב**
בכל שלב על-ידי סיבוב ההגה.

נורת האזהרה הירוקה **22**  וקווי החיווי משמאל ומימין **21** מוצגים בלוח המכשירים כדי לאשר שהפונקציה מופעלת ומנחה את הרכב אל מרכז נתיב הנסיעה.

ניתן להפריע לפונקציה 'שמירה על מרכז נתיב הנסיעה' בכל עת על ידי סיבוב של ההגה בכוח. מיד לאחר הפסקת סיבוב גלגל ההגה, הפונקציה 'שמירה על מרכז נתיב הנסיעה' תופעל שוב.

הערה: יש להקפיד להשאיר את כפות הידיים על ההגה בעת שימוש בפונקציה 'שמירה על מרכז נתיב הנסיעה'. בשום פנים ואופן אסור להוריד את הידיים מההגה.

השבתה של הפונקציה

יש ללחוץ על המתג **9**. השבתת הפונקציה מאושרת באמצעות הכיבוי של נורת האזהרה

22  וקווי החיווי מימין ומשמאל **21** בלוח המכשירים.

הערה: אם הפונקציה "מניעת מעבר נתיבים" הופעלה בעבר והתנאים מאפשרים זאת, היא תופעל מחדש באופן אוטומטי.

התאמת המיקום בנתיב

(בהתאם לדגם הרכב)

בהתאם לתנאים מסוימים (כגון עיקול, מהירות נסיעה), ניתן להוביל את הרכב בחזרה אל מרכז נתיב הנסיעה.

הפונקציה 'שמירה על מרכז הנתיב' במצב המתנה

הפונקציה "שמירה על מרכז נתיב הנסיעה" מופעלת במצב המתנה באופן אוטומטי במקרים הבאים:

- המערכת לא מזהה עוד קווים או רק קו אחד מזהה בנתיב;
 - הנתיב צר מדי או רחב מדי;
 - המערכת לא מזהה ידיים על ההגה;
 - בתנאי נהיגה מסוימים (כיכר, צומת, העיקול חד מדי וכו');
 - מהירות הנסיעה גבוהה מהמהירות המרבית;
 - מהירות הרכב נמוכה מכ-48 קמ"ש, ללא רכב מלפנים;
 - הרכב חוצה קו הפרדה;
 - המערכת משובשת זמנית (לדוגמה: מצלמה מוסתרת על-ידי לכלוך, בוץ, שלג, אדים ועוד).
 - פעולות מסוימות מתבצעות על-ידי הנהג גורמות גם הם להשעיית הפעולה של הפונקציה 'שמירה על מרכז הנתיב':
 - הפעלת החמונים;
 - סיבוב גלגל ההגה תוך הפעלת מספיק כוח.
- הפונקציה מאושרת במצב המתנה ונורת האזהרה **22** דולקת באפור  , כמו גם

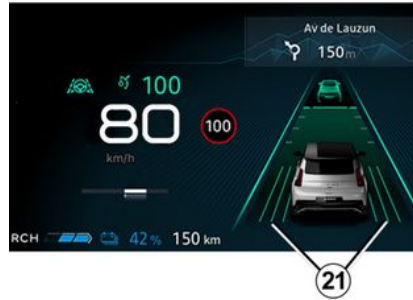

כדי להתאים את המיקום בנתיב הנסיעה, נדרשים התנאים הבאים: הפונקציה 'שמירה על מרכז נתיב הנסיעה' במצב כוונן, נורת האזהרה הירוקה **22** דולקת בלוח המכשירים ומהירות הרכב נמוכה מ-50 קמ"ש.

בתנאים אלה, ניתן לכוון את מיקומך בנתיב על ידי סיבוב ההגה מעט ימינה או שמאלה, כך שהרכב יזוז לצד שנבחר מבלי להשבית את הפונקציה "שמירה על מרכז נתיב הנסיעה". ברגע שההיסט שלך הוא לפחות כ-15 ס"מ מאמצע הנתיב, מבלי שהרכב מתקרב לפחות מ-30 ס"מ מקצה הנתיב, יש לך כ-10 שניות לכוון את ההיסט במדויק. לאחר מכן הרכב נשאר במצב היסט כאשר אתה מפסיק להפעיל מאמץ כדי לטובב את ההגה. הקווים **21** מציינים את ההיסט שמופעל. כדי לחזור למרכז הנתיב, סובב את ההגה קלות בכיוון הנגדי והפסק לעשות זאת כאשר הרכב הגיע למרכז.

פונקציות עזר נהיגה נוספים

9. מתג לבחירה/ביטול בחירה של עזרי הנהיגה, בהתאם לדגם הרכב:
- מגביל מהירות;
 - בקרת שיוט אדפטיבית;
 - Active driver assist;
 - כבוי.

10. הגדרות מרחק בטוח

11. העבר את הפונקציה למצב המתנה (ואחסן את מגבלת המהירות) (0).

12 קרא למהירות השיוט השמורה (RES).

13

- כלפי מעלה: הפעלה, העלאת ערך מהירות השיוט או אחסון המהירות הנוכחית (SET/+).

- כלפי מטה: הפעלה, הפחתת ערך מהירות השיוט או אחסון מהירות הנסיעה הנוכחית (SET/-).

14 מתג קופץ (בהתאם לדגם הרכב): התאמת נקודת ההגדרה של מגבלת המהירות



למגבלת מהירות הנסיעה שזוהתה
← 205

תצוגות בלוח המחוונים

17. Stop and Go נורת אזהרה של פונקציית



בקרת שיוט אדפטיבית

18. מהירות שיוט שמורה.

19. רכב מלפנים.

20. מרחק בטוח מאוחסן

21. מחוון קו ימני ושמאלי

22. נורת האזהרה של הפונקציה 'שמירה על מרכז הנת"ב'.

גלגל ההגה 23

הנהג מוכרח להשאיר תמיד את ידיו על ההגה. בעת סיבוב גלגל ההגה תוך הפעלת מספיק כוח, פעולתה של הפונקציה "שמירה על מרכז נת"ב הנסיעה" מופסקת כדי שהנהג ישיב לעצמו את השליטה ברכב.

בתנאים מסוימים (עיקולים חדים וכדומה), עשוי להיות מופעל רטט בהגה כדי להזהיר את הנהג שעליו להשיב לעצמו את השליטה ברכב.

אם הנהג אינו אוחז בגלגל ההגה (לא מזוהות ידיים), הפונקציה 'שמירה על מרכז נת"ב הנסיעה' תושבת לאחר מספר אזהרות.

הפעלה/השבתה של הפונקציה "Active driver assist"

הפעלה של הפונקציה



כדי להפעיל את הפונקציה, יש ללחוץ מספר פעמים על מתג 9 ב-25.

22 נורת האזהרה  דולקת באפור בלוח המכשירים.

לאחר מכן, יש ללחוץ על הפקד 13 על גלגל ההגנה כלפי מעלה (SET/+) או כלפי מטה (SET/-).

"Active driver assist", הכוללת את בקרת השיוט האדפטיבית Stop and Go ואת הפונקציה "שמירה על מרכז נת"ב הנסיעה", מופעלת לאחר מכן.

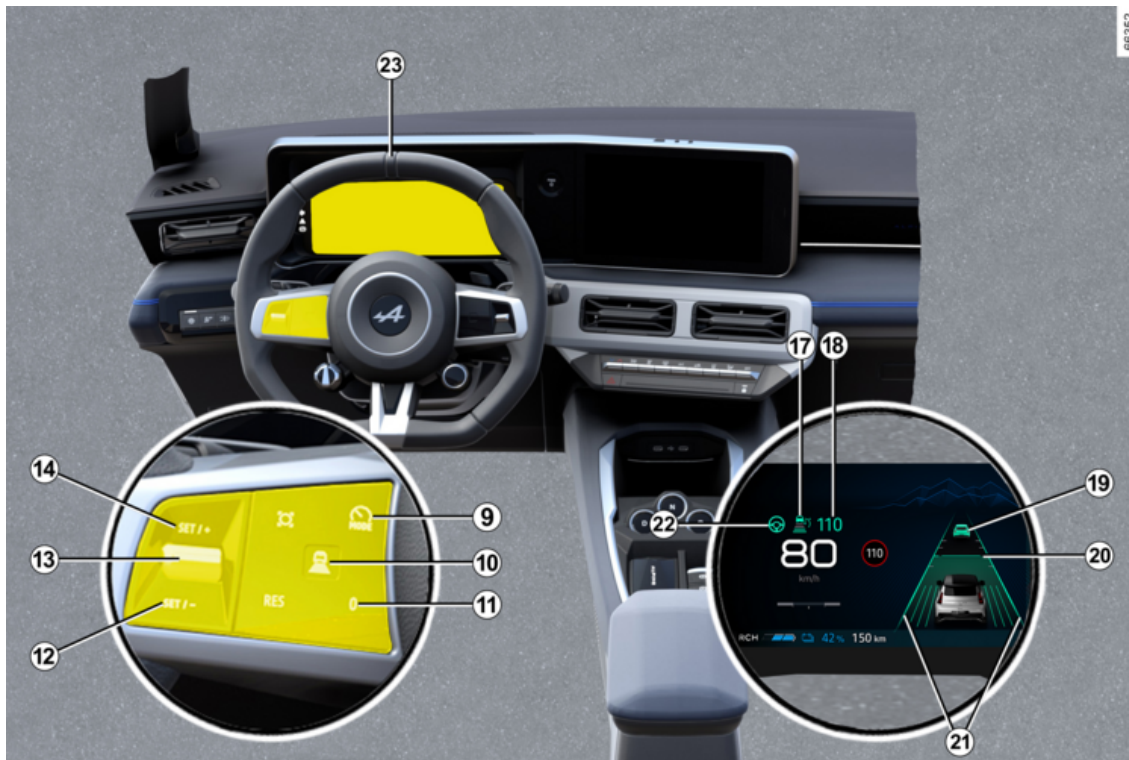

1 מצלמה

מזהה סימונים על הכביש, תמרורים ואת מיקום כלי הרכב בנתיבי התנועה השונים. מקבל מידע מחיישן הרדאר 7 ומשלב אותו עם מידע משלו כדי לקבוע את מסלול ומהירות הנסיעה של הרכב (האצה/בלימה). בין השאר, הוא שולט בהפעלה/השבתה של פרמטרי המערכת (מצב פתיחת הדלת וכדומה). בהתאם לרכב, הוא מעבד מידע כדי לזהות את נוכחות ידיו של הנהג על ההגה. ודא שהשמשה הקדמית אינה מוסתרת (על-ידי לכלוך, בוץ, שלג ועוד).

2 אנטנה ומפות

(בהתאם למדינה)

מתבצעת הורדה של מפות דרכים ותנאי דרך מסוימים (מעגלי תנועה ופניות) בהתאם למסלול הרכב. המערכת יכולה להשתתף בהאטה לאחר שינוי במגבלת המהירות המצוין בתמרורים, בהתאם לפרמטרים שנבחרו על-ידי הנהג.

המערכת יכולה גם לכוון את מהירות הרכב כשהוא מתקרב לעיקול צר או למעגל תנועה.

3 בלם חניה אלקטרוני

אם הרכב נייח בתנאים מסוימים.

4 חיישן מומנט

בהתאם לסוג הרכב, הוא מזהה ידיים על ההגה.

5 היגיו כוח

מפעיל את הגלגלים הקדמיים כדי לקבוע את מסלול הנסיעה של הרכב בהתאם למידע המועבר מהמחשב 6.

6 מחשב מנוע

הוא שולט במנוע ומנחה אותו כדי לבצע את ההאצה הדרושה.

7 מכ"ם

מחשב את המרחק שבין הרכב שלך לרכב שמלפניו.

הטווח המרבי של המערכת הוא כ-150 מטר. הוא עשוי להשתנות בהתאם לתנאי הדרך (שינויים בגובה הקרקע, תנאי מזג האוויר וכדומה).

ודא שאזור המכ"ם אינו חסום (בלכלוך, בוץ, שלג, לוחית מספר קדמית המותקנת בצורה גרועה), פגוע, עבר שינוי (כולל צביעה) או מוסתר באמצעות אביזר המותקן בחזית הרכב (על הגריל או הסמל וכן הלאה).

8 פקד רכב פעיל

מערכת זו מספקת מידע לגבי דינמיקת הרכב למחשב 6 (מהירות, האצה רוחבית וכו') ומפעילה את מערכת הבלימה כדי לשלוט ברמת ההאטה ולהבטיח שהרכב נותר נייח.



אזורי המכ"ם והמצלמה מוכרחים להיות נקיים ונטולי טיפול כדי לוודא את הפעולה התקינה של המערכת.

06316

3

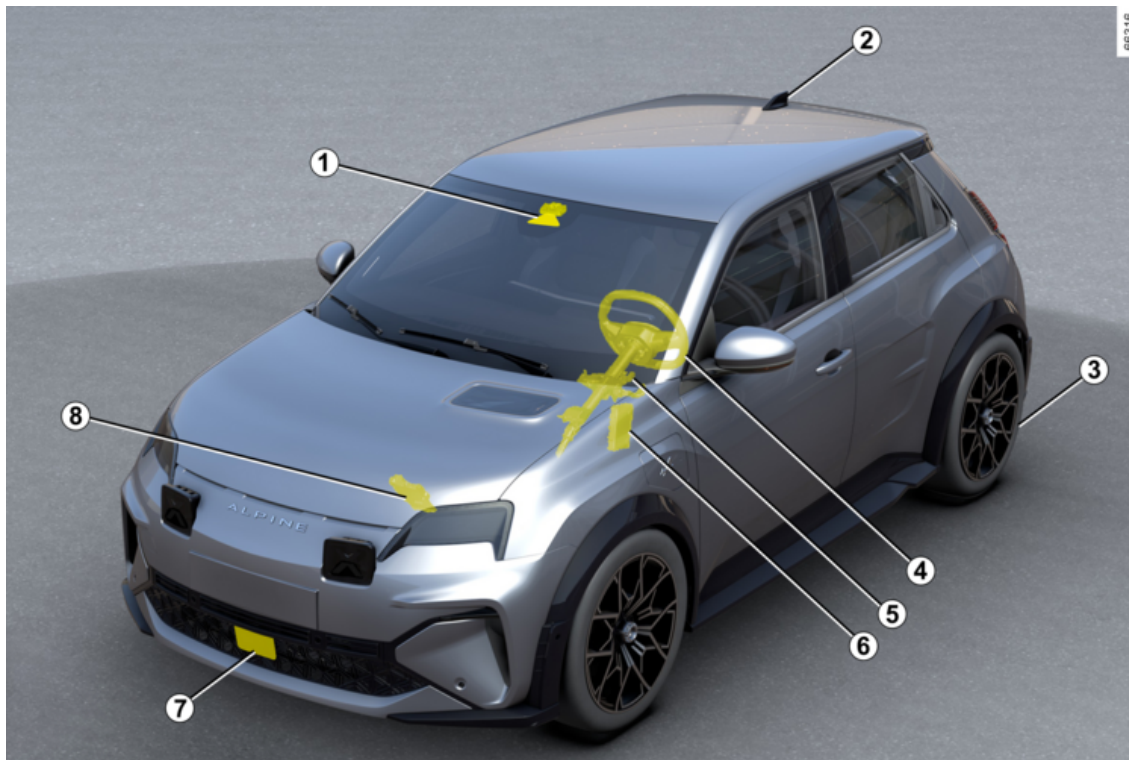

פונקציות עזר נהיגה נוספים

שים לב לדברים הבאים:

– כשהפונקציה 'שמירה על מרכז נתיב הנסיעה' במצב כוונון, פעולה זו תשהה את הפונקציה מניעת מעבר נתיבים אם היא כבר הופעלה. כאשר הפונקציה "שמירה על מרכז נתיב הנסיעה" אינה שולטת במערכת ההיגוי, הפונקציה "מניעת מעבר נתיבים" עשויה להיות מופעלת מחדש אם התנאים מאפשרים זאת.

3

Active driver assist

מבוא

Active driver assist היא מערכת עזר נהיגה המיועדת לשימוש מוחץ לאזורים בנויים, על כבישים רחבים ועם קווי הפרדה נראים לעין. מערכת זו מורכבת מהפונקציה 'בקרת שיוט אדפטיבית' 230 ← Stop and Go ומהפונקציה 'שמירה על מרכז נתיב הנסיעה'.

מערכת זו מאפשרת לנהג:

- שמירה על מהירות הנסיעה בהתאם למהירות קודמת שנשמרה;
- התאמת המרחק לרכב הנוסע מלפנים;
- הנחיית מסלול הרכב בתוך הנתיב;
- להתאים את מהירות הרכב למהירות המוצגת בתמרורים, באופן אוטומטי או לאחר אישור של הנהג (בהתאם לסוג הרכב).

פונקציית בקרת השיוט האדפטיבית Stop and Go

בהתאם למדינה, בהתבסס על מידע מנתוני חיישן הרדאר, המצלמה או המפה שנסלח באמצעות חיבור נתונים דרך חיבור GSM, בקרת השיוט האדפטיבית Stop and Go מאפשרת לשמור על מהירות הנסיעה שבבחרה, הידועה כמהירות שיוט, תוך שמירה על מרחק בטוח מהרכב שנוסע לפנים באותו נתיב.

ניתן לכוונן את מהירות השיוט כך שתותאם באופן אוטומטי לשינוי במגבלת מהירות הנסיעה (בהתאם למדינה).

אם הרכב מלפנים נעצר, בקרת השיוט האדפטיבית Stop and Go עשויה לבלום את הרכב שלך לעצירה מלאה לפני שתצא שוב לדרכך.



חשוב: עליך להשאיר את רגליך קרובות לדוושות ואת ידיך על ההגה תמיד כדי להתכונן לכל אירוע.

המערכת שולטת בהאצה ובהאטה של הרכב באמצעות המנוע ומערכת הבלימה.

ניתן להפעיל את פונקציית בקרת השיוט האדפטיבית Stop and Go מ-0 מ"ש, בהתאם לתנאי הכביש (תנועה, מזג אוויר וכו').

היא מיוצגת על-ידי הסמל  ← 230.

שים לב:

- הנהג חייב לציית למגבלת המהירות המרבית ולהקפיד על מרחקי הבטיחות שנקבעו במסגרת החקיקה הרלוונטית במדינה שבו הוא נוהג;
- בקרת השיוט האדפטיבית עשויה לבלום את הרכב עד לשליש מקיבולת הבלימה. בהתאם למצב, ייתכן שהנהג יצטרך לבלום חזק יותר.



בקרת השיוט האדפטיבית Stop and Go אינה מפעילה עצירת חירום ויכולת הבלימה שלה מוגבלת.

הפונקציה 'שמירה על מרכז נתיב הנסיעה'

באמצעות מידע שמתקבל מהמצלמה, הפונקציה 'שמירה על מרכז נתיב הנסיעה' עושה שימוש במערכת ההיגוי כדי להחזיר את הרכב לנתיב.

אם התנאים מאפשרים, הפונקציה זמינה:

- ממהירות נסיעה של 0 עד 180 קמ"ש בערך, כשרכב אחר נוסע מלפנים;

או

- ממהירות נסיעה של כ-37 קמ"ש עד מהירות נסיעה של כ-180 קמ"ש, כשרכב אחר נוסע מלפנים.

הפונקציה 'שמירה על מרכז הנתיב' היא תכונת נוחות.



היא מוצגת באמצעות נורת האזהרה . **הערה:** במקרה של עיקול חד, יכולת השמירה לרוחב של הפונקציה מוגבלת ודורשת מהנהג לנקוט פעולה מיידית בהגה.

מידע נוסף

בהתאם לרכב, הפונקציה "Active driver assist" עשויה לשמש עם פונקציות עזר לנהיגה נוספות.



פונקציה זו מהווה עזר נוסף לנהיגה. פונקציה זו לא נועדה בשום פנים ואופן להחליף את תשומת הלב של הנהג, שצריך תמיד לשלוט ברכב.

הנהג צריך תמיד להתאים את המהירות בהתאם לתנאי התנועה, ללא קשר לחיוויי המערכת. ייתכן שהמערכת לא תזהה את כל תמרורי מגבלת המהירות או עשויה לפרש אותם באופן שגוי. על הנהג להקפיד לפעול בהתאם לתמרורים שלא זוהו על ידי המערכת ולציית לתמרורי הדרך ולתקנות הנסיעה בכבישים מהירים. במקרה של ראות ירודה (ערפל, שלג, כפור וכו'), ייתכן שהמערכת לא תציין את המהירות הנכונה לנהג.

פונקציות עזר נהיגה נוספים

יש לבחור ב-ON או OFF.

מגוון מגבלות מהירות או מהירויות שיוט



כדי להתאים נקודת ההגדרה של מגביל המהירות, בקרת השיוט או בקרת השיוט האדפטיבית למגבלת המהירות שזוהתה, יש ללחוץ על המתג 6.

חוסר זמינות זמני

אם המערכת אינה זמינה מסיבות הקשורות

למצלמה או לנתוני המפה, הסמל , או,

בהתאם לדגם הרכב, הסמל  מוצג בצהוב לוח המכשירים. אם עדיין קיימת בעיה, פנה למשווק מורשה.

המערכת לא יכולה לזהות את מגבלת המהירות אם:

- השמשה אינה נקייה;
- המצלמה מסנוורת מהשמש;
- ראות לקייה (ערפל וכו');;
- התמרורים אינם קריאים (שלג וכו') או מוסתרים (על ידי רכב אחר או עצים);
- המידע המוצג על המפה אינו מעודכן.

הערה: כאשר המצלמה הקדמית חסומה, הוודעה "מצלמה קדמית אין ראות" מופיעה בלוח המכשירים. נקה את אזור השמשה הקדמית לפני המצלמה.

תקלות תפעוליות

כשהמערכת מזהה כשל תפעולי, , או,

בהתאם לדגם הרכב, הסמל , נדלקים בצהוב בלוח המכשירים.

במקרים מסוימים, הם מלווים בהודעה הבאה:

- « עזרי נהיגה לא זמינים » ;
או

- « מצלמה קדמית לבדוק » ;
או

- « בדוק עזרי נהיגה » .
יש להתיעץ עם מוסך מורשה.

ניתן להשבית או להפעיל את ההתראות הקוליות באמצעות שימוש במצב Perso של הפונקציה 175 ← My Safety.

אם ההתראות הקוליות הושבתו בעבר באמצעות המצב "Perso":

- כדי להשבית את ההתראות הקוליות, יש ללחוץ פעמיים ברציפות על המתג 4.
- נורית החיווי בלחצן 4 נכבית;
- כדי להפעיל שוב את ההתראות הקוליות, יש ללחוץ פעם אחת על המתג 4.
- נורת החיווי במתג 4 נדלקת.

הפעלה, השבתה של התראות קוליות בשל מהירות מופרזת ממסך מערכת המולטימדיה 5



כדי להפעיל או להשבית את ההתראות הקוליות, יש לעיין בהוראות ההפעלה של מערכת המולטימדיה.

 בהתאם למשך הזמן שחלף מאז הפעם האחרונה שהמנוע נכבה, ההתראה הקולית מופעלת שוב:

- כאשר הרכב אינו נעול; או
- כאשר דלת נפתחת; או
- כשהמנוע מותנע מחדש.

הפעלה, השבתה של התראות קוליות בשל מהירות מופרזת באמצעות המתג 4 My Safety





מינוי למפה
 זיהוי התמרורים שייך למינוי למפה.

כדי לנהל את המינוי, יש לעיין בהוראות בנושא מולטימדיה.
 אם אין מינוי, המערכת תוגבל להתחשבות בתמרורי מגבלת המהירות כאשר המצלמה תזהה אותם. המערכת לא תיקח בחשבון מידע הקשור למפות. תיתכן השפעה על זמינות מגבלת המהירות.

הפעלה/השבתה

מטעמי בטיחות, בצע את כל התאמות כאשר הרכב עוצר.



תקלות תפעוליות

אם המערכת מזהה תקלה, ההודעה "להתראת עייפות בדוק מערכת" ונורת



האזהרה מוצגות בלוח המחוונים. יש לבדוק את המערכת על-ידי המשווק המורשה.

איתור תמרורים

מבוא



המערכת מציגה מגבלות מהירות בלוח המחוונים בהתאם לתמרורים שזוהו בצד הכביש.

היא עושה שימוש בעיקר בנתונים שמתקבלים מהמצלמה 1, המותקנת מאחורי השמשה הפנימית. בהתאם למדינה, המערכת

פעולה אורות אזהרה

משתמשת גם במידע למפות כדי לפרש תמרורים מסוימים (כניסה לעיר וכו'). השלט המוצג בלוח המחוונים משתנה כאשר המערכת מזהה תמרור.

לאחר הפעלת מגביל המהירות או בקרת השיט האדפטיבית, ניתן להתאים את נקודת ההגדרה של המהירות המוגבלת למגבלת המהירות המוצגת על ידי המערכת ← 226 ו- ← 230 בלוח המכשירים.

במקרה של חריגה מהמהירות המותרת שזוהתה, התמרור המוצג בלוח המחוונים משתנה כדי ליידע את הנהג.

מיקום המצלמה 1

ודא שהשמשה הקדמית אינה מוסתרת (על-ידי לכלוך, בוץ, שלג, אדים ועוד).

תכונות מיוחדות

עבור כלי רכב עם מינוי למפה:

– אם כלי הרכב נוסע במדינה שבה יחידות המהירות שונות מאלה המוגדרות ברכב, המערכת מציגה את סימן מגבלת המהירות ביחידות של אותה מדינה, לצד מגבלת המהירות המומרת ליחידות המשמשות בלוח המכשירים של הרכב;

– עבור מדינות שבהן מגבלת המהירות יורדת במזג אוויר גשום בסוגי כבישים מסוימים, המערכת עשויה להתאים את מגבלת המהירות שזוהתה לאחר ניגוב השמשה במשך מספר שניות.



הפונקציה מציגה את נורות האזהרה הבאות:
2. תמרורי מגבלת מהירות ותמרורי מגבלת מהירות נוספת (מהירות בנתיב יציאה עם חץ, מהירות עם קרוואן, מגבלת מהירות עם אורך הפעלה וכו').

3. תמרורים נוספים (תחילת אזור איסור עקיפה).

במקרה של חריגה מהמהירות המותרת שזוהתה, מופיע עיגול מהבהב סביב התמרור (נורת האזהרה 2) שמלווה, בהתאם לרכב, בצפצוף הנשמע למספר שניות כדי להזהיר אותך.

הוא ימשיך לדלוק בלוח המחוונים כל עוד מהירות הנסיעה של הרכב חורגת ממגבלת המהירות שזוהתה.

הפעלה והשבתה של ההתראות ממסך המולטימדיה 4



כדי להפעיל או להשבית את ההתראות, יש לעיין בהוראות ההפעלה של מערכת המולטימדיה.
יש לבחור ב-ON או OFF.

מגבלות פעולת המערכת

תנאים מסוימים עשויים להפריע או לגרום נזק לפעולת המערכת, למשל:

- סגנונות נהיגה מסוימים (נהיגה שגויה וכו');
- נהיגה בכביש במצב גרוע;
- רוח צד חזקה;
- חיווי השעה שגוי (בהתאם לדגם הרכב);
- כבישים מפותלים;
- אחיזת נגרר.

הפעלה והשבתה של התראות הקוליות באמצעות המתג "My Safety" של 3



ניתן להשבית או להפעיל את ההתראות באמצעות הפעלת המצב Perso בפונקציה My Safety ← 175.
אם ההתראות הושבתו בעבר באמצעות שימוש במצב "Perso":

- כדי להשבית את ההתראות הקוליות, יש לחוץ פעמיים ברציפות על המתג 3.
- נורית החיווי בלחצן 3 נכבית;
- כדי להפעיל מחדש התראות, לחץ פעם אחת על לחצן 3. נורית החיווי בלחצן 3 נדלקת.

3

i בהתאם לרכב, לפי משך הזמן שחלף לאחר עצירת המנוע האחרונה, ההתראות מופעלות מחדש:
- כאשר הרכב אינו נעול;
או
- כאשר דלת נפתחת;
או
- כשהמנוע מותנע.

i כאשר ההתראות מושבתות, המערכת ממשיכה להעריך את מצב העייפות של הנהג.

אזהרת עירנות לנהג

מבוא

אזהרת עירנות הנהג היא פונקציה שמנתחת את התנהגות הנהג (סגנון נהיגה, היגוי הרכב וכו') ומזהירה אותו אם קיים סיכון של הירדמות.

היא לוקחת בחשבון סימנים כגון:

- תנועות ההגה;
- פעולות של הנהג במערכות אחרות (איתות, דוושת בלם וכו').



הפונקציה מהווה תוסף עזר נהיגה במקרה שקיימת סכנת עייפות. הפונקציה אינה פועלת ברכב. בשום מקרה, הפונקציה לא יכולה להחליף את האחראיות של הנהג במהלך הנסיעה. הנהג מוכרח תמיד להתאים את הנהיגה למצב העירנות שלו, ללא קשר לחיווי המערכת.

פעולה



הפונקציה תזהיר את הנהג אם:

- מספר דקות חלפו מאז העצירה האחרונה של הרכב;
- מהירות הנסיעה גבוהה מ-70 קמ"ש בערך.

אם קיים סיכון של תשישות או פגיעה בתשומת הלב, ההודעה "התראת עייפות עזר להפסקה" 1 תוצג בלוח המכשירים בליווי צפצוף.

יש ללחוץ על המתג **OK 2** כדי להסיר את האזהרה.

לאחר מחיקת ההודעה, המערכת ממשיכה בניטור ערנות ומציגה אזהרה חדשה במידת הצורך.



אזהרת העירנות לנהג מנטרת ללא הפסקה את רמת תשומת הלב של הנהג, ויכולה לספק מספר אזהרות לכל נסיעה. המערכת מתאפסת עם כל התנתעט מנוע.

הפעולה/השבחה



מטעמי בטיחות, בצע את כל התאמות כאשר הרכב עוצר.



השבתה של הפונקציה

יש להשבית את הפונקציה במקרים הבאים:

- אזור המצלמה ניזוק (כגון, בחלקה הפנימי או החיצוני של השמשה הקדמית);
- החלק הקדמי של הרכב ניזוק (התנגשות, עיוות, שריטה במכ"ם וכו');
- הרכב נגרר (תקלות);
- השמשה סדוקה או מעוותת (אל תבצע תיקוני שמשה באזור זה. יש להחליף אותה אצל משווק מורשה);
- אינך נוהג על כביש סלול.

**במקרה של התנהגות חריגה של המערכת, השבת אותה וצור קשר למשווק מורשה.
עצירה של הפונקציה**

ניתן לעצור את פונקציית הבלימה האקטיבית בכל עת על ידי לחיצה על דוושת ההאצה או סיבוב ההגה בתמרון למניעת התנגשות.



הפרעה למערכת

תנאים מסוימים עשויים להפריע או לגרום נזק לפעולת המערכת, כגון:

- סביבה מורכבת (גשר מתכתי, מנהרה וכו');;
- תנאי מזג אוויר קשים (שלג, גשם, ברד, קרח שחור וכו');;
- ראות גרועה (לילה, ערפל וכו');;
- ניגודיות גרועה בין האובייקט (כלי רכב, הולך הרגל וכו') לסביבה (למשל, הולך לבוש לבן בסביבה מושלגת וכו');;
- סנוור (קרני שמש, פנסים של כלי רכב הנוסעים בנתיב הנסיעה הנגדי וכו');;
- הפרעות על השמשה הקדמית (לכלוך, קרח, שלג, אדים וכו');;
- ...

בתנאים אלה, ייתכן שהמערכת לא תגיב, תזהיר את הנהג או תבלום בשוגג. הגבלת פעולת המערכת

- בכל פעם שהרכב מותנע, המערכת מבצעת כיוול בהתאם לסביבת הרכב וייתכן שהיא לא תהיה זמינה לפרק זמן של כ-2 עד 5 דקות של נהיגה;
- אזורי המכ"ם והמצלמה מוכרחים להיות נקיים ונטולי שינויים כדי לוודא את הפעולה התקינה של המערכת;
- ייתכן שהמערכת לא תגיב בצורה אפקטיבית לכלי רכב קטנים כמו אופנועים, כפי שהיא תגיב לכלי רכב אחרים;
- ייתכן שהמערכת לא תפעל כהלכה כשפני הכביש חלקים (בשל גשם, שלג, קרח שחור וכו');;
- כדי להבטיח פעולה נכונה, המערכת צריכה להבחין במכשול כולו. אם כך, המערכת לא יכולה לזהות:
 - הולכי רגל/רוכבי אופניים באזור חשוך או בתנאי תאורה ירודה;
 - הולכי רגל/רוכבי אופניים שנראים באופן חלקי;
 - הולכי רגל נמוכים מ-80 ס"מ בערך;
 - הולכי רגל שנושאים אובייקטים גדולים;
- ...

בתנאים אלה, ייתכן שהמערכת לא תגיב, תזהיר את הנהג או תבלום בשוגג.



פונקציה זו מהווה עזר נוסף לנהיגה. פונקציה זו לא נועדה בשום פנים ואופן להחליף את תשומת הלב של הנהג, שצריך תמיד לשלוט ברכב.

הפעלת הפונקציה הזו עשויה להתעכב או להימנע כאשר המערכת מזהה סימנים ברורים לשליטה של הרכב על ידי הנהג (פעולה בהגה, בדוושות וכו').

לא ניתן להפעיל את המערכת כאשר:

- בקרת ההילוכים נמצאת במצב/נייטרלי;
- בקרת היציבות האלקטרונית (ESC) הופעלה.

טיפול במערכת/תיקונים

- במקרה של התנגשות, יישור המכ"ם ו/או המצלמה עשוי להשתנות והפעולה שלהם עשויה להיות מושפעת כתוצאה מכך. השבת את הפונקציה והתייעץ עם משווק מורשה.
- כל עבודה באזור שבו המכ"ם ו/או המצלמה ממוקמים (תיקונים, החלפות, התאמות שמשה וכדומה) צריכה להתבצע על ידי צוות מוסמך. רק משווק מורשה מוסמך לבצע טיפול במערכת.

הפעלה/השבתה

בהתאם לרכב, לפי משך הזמן שחלף לאחר עצירת המנוע האחרונה, הפונקציה מופעלת



מחדש:

– כאשר הרכב אינו נעול;

או

– כאשר דלת נפתחת;

או

– כשהמנוע מותנע מחדש.

הפעלה, השבתה של המערכת דרך מסך מערכת המולטימדיה 3



כדי להפעיל או להשבית את הפונקציה, עיין בהוראות בנושא מולטימדיה. יש לבחור ב-ON או OFF.

הגדרות

מטעמי בטיחות, בצע את כל התאמות כאשר הרכב עוצר.



הגדרות ממסך מערכת המולטימדיה 3



כאשר הרכב נייח, כדי לגשת להגדרות הפונקציה ממסך המולטימדיה 3, עיין בהוראות המולטימדיה: "ציפיה לאזהרה": כוונן את רמת הרגישות של ההתראה. כדי לבצע זאת, בחר:

- « מאוחר » ;
- « סטנדרטי » ;
- « מוקדם » .

למידע נוסף, ניתן לעיין בהוראות בנושא מולטימדיה.

לא זמין זמנית

אם המערכת מזהה תקלה זמנית, נורת



האזהרה נדלקת בלוח המכשירים.

הסיבות האפשריות הן:

– המערכת מסווגת באופן זמני (קרינת השמש, אור נסיעה נמוך, תנאי מזג אוויר ירודים וכו'). המערכת תחזור לפעול שוב כאשר תנאי הנראות ישתפרו;

– המערכת משוּבֶּטת באופן זמני (לדוגמה, השמשה הקדמית, הפגוש הקדמי או האחורי או הסמל חסומים על ידי לכלוך, בוץ, שלג, עיבוי וכו') במקרה זה, החנה את הרכב ודומם את המנוע. יש לנקות את השמשה הקדמית, את הפגוש הקדמי או את הסמל. בפעם הבאה שתניע את המנוע, אחרי כחמש או עשר דקות של נהיגה, נורת האזהרה וההודעה ייעלמו. אם זהו אינו המקרה, הסיבה עשויה להיות אחרת; יש לבקר במוסך מורשה.

תקלות תפעוליות

אם המערכת מזהה תקלה זמנית, נורת



האזהרה נדלקת בלוח המכשירים. יש

להתייעץ עם מוסך מורשה.

פונקציות עזר נהיגה נוספים

מוכרח לשמור על הרכב במצב נייח על-ידי השארת כף הרגל על דוושת הבלמים; – לאחר שהמערכת מפעילה בלימה, תוצג ההודעה "בטיחות מתקדמת מופעלת".

i במקרה של תמרון חירום, ניתן להפסיק את פעולת הבלימה בכל עת באמצעות:

- לחיצה על דוושת ההאצה;
- או
- סיבוב ההגה כתמרון להימנעות מהתנגשות.

i **תכונות מיוחדות של אזהרות** בהתאם למהירות, ייתכן שהאזהרה והבלימה יופעלו בו-זמנית.

זיהוי כלי רכב מתקרבים בהקשר של תמרון כדי לשנות כיוון

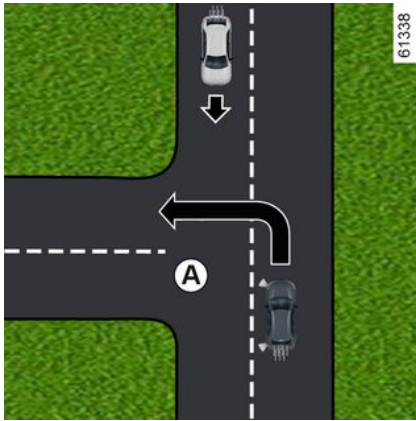

אם ברצונך לשנות כיוון (כגון A), המערכת מזהה כלי רכב מתקרבים כאשר: – מהירות הנסיעה היא בין כ-7 קמ"ש לכ-30 קמ"ש; – הפעלת את אור מחוון הכיוון.

איתור כלי רכב החוצים את הנתיב בניצב

כלי רכב החוצים את הנתיב בניצב מזוהים על ידי המערכת כאשר: – הרכב שלך נוסע במהירות בין כ-20 קמ"ש עד 60 קמ"ש.

איתור כלי רכב שנעצרו בנתיב

כלי רכב נייחים מזוהים על ידי המערכת כאשר:

– כשמהירות הנסיעה היא בין כ-7 קמ"ש לכ-85 קמ"ש.

זיהוי של הולכי רגל ורוכבי אופניים

איתור הולכי רגל ורוכבי אופניים באותו נתיב

המערכת מזהה הולכי רגל ורוכבי אופניים כאשר: – מהירות הנסיעה היא בין כ-7 קמ"ש לכ-85 קמ"ש.

איתור הולכי רגל ורוכבי אופניים בעת שינוי כיוון

המערכת מזהה הולכי רגל ורוכבי אופניים כאשר: – מהירות הנסיעה היא בין כ-7 קמ"ש לכ-30 קמ"ש.

בלימת חירום פעילה

מבוא

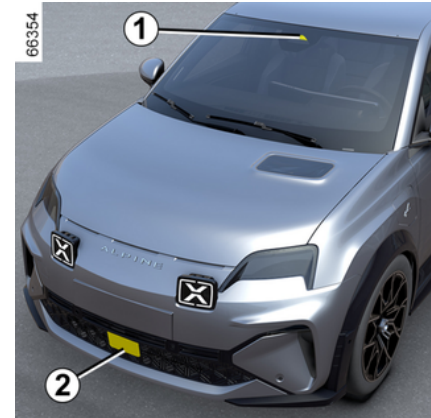

באמצעות מידע מהמצלמה 1 ומהמכ"ם 2, המערכת קובעת את המרחק של הרכב:

– מהרכב שלפנים באותו נתיב;

או

– מכל רכב מתקרב בהקשר של תמרון כדי לשנות כיוון;

או

– וכלי רכב העוברים בניצב;

או

– וכלי רכב נייחים;

או

– הולכי רגל ורוכבי אופניים בסביבה.

מיקום המצלמה 1

ודא שהשמשה הקדמית אינה מוסתרת (על-ידי לכלוך, בוץ, שלג, אדים ועוד).

מיקום המכ"ם 2

יש לוודא שהאזור מסביב למכ"ם אינו מוסתר (בשל לכלוך, בוץ, שלג, או לוחית רישוי שאינה מותקנת היטב), אינו פגום, מעוות (כולל באמצעות צבע) או מוסתר.

פעולה

בעת נהיגה, כאשר קיים סיכון להתנגשות, המערכת:

– **מתריעה על סכנת התנגשות:** ההודעה "זוהה מכשול" מופיעה בלוח המחוונים בליווי צפצוף.

הערה: אם הנהג לוחץ על דוושת הבלמים והמערכת מזהה סכנת התנגשות, ייתכן שכוון הבלימה יוגבר אם הוא לא יספיק למניעת ההתנגשות.

– **יכול להפעיל בלימה:** אם הנהג אינו מגיב להתראה וההתנגשות מתקרבת, נורת



האזהרה האדומה וההודעה "בלום" מוצגות בלוח המחוונים בליווי צליל.

שים לב:

– אם הנהג משתמש בפקדי הרכב (הגה, דוושות וכולי) המערכת עשויה לעכב את התגובה שלה או לא לפעול;

– אם בלימת החירום האקטיבית גרמה לעצירת הרכב, הרכב ממשיך להיות נייח לזמן קצר. מעבר למגבלת הזמן הזו, הנהג

המערכת מודיעה לנהג אם קיים סיכון להתנגשות חזיתית כדי לאפשר תמרונים מתאימים בחירום (לחיצה על דוושת הבלמים ו/או סיבוב ההגה).

בהתאם לתגובתיות של הנהג, המערכת יכולה לסייע בבלימה כדי להגביל את הנזק או למנוע התנגשות.

המערכת אינה פעילה ואינה מפעילה התראה.

פונקציה זו מהווה עזר נוסף לנהיגה.



פונקציה זו לא נועדה בשום פנים ואופן להחליף את

תשומת הלב של הנהג, שצריך תמיד לשלוט ברכב.



מערכת זו יכולה להפעיל בלימה מרבית לרכב עד שהרכב נמצא בעצירה מוחלטת במידת הצורך.

מטעמי בטיחות, יש לחגור תמיד את חגורת הבטיחות בעת הנסיעה ברכב ולוודא שהיא פעילה כדי שאף פריט לא יושלך לפנים ויפגע בנוסעים.



המדידה מוצגת למטרות מידע: המערכת אינה מבצעת כל פעולה ברכב. הפונקציה לא נועדה לשימוש בתנאים עירוניים או בסגנון נהיגה דינאמי (ביצוע פניות פתאומי, האצה, בלימה, וכו'), אלא בתנאי נהיגה יציבים.

לפונקציה אין אינטראקציה עם מערכת הבלימה.

אזורי המכ"ם והמצלמה מוכרחים להיות נקיים ונטולי טיפול כדי לוודא את הפעולה התקינה של המערכת. כל עבודה באזור שבו המכ"ם או המצלמה ממוקמים (תיקונים, החלפות, התאמות שמשה ו/או פגוש, וכו') צריכה להתבצע על ידי צוות מוסמך.



פונקציה זו מהווה עזר נוסף לנהיגה. פונקציה זו לא נועדה בשום פנים ואופן להחליף את תשומת הלב של הנהג, שצריך תמיד לשלוט ברכב.

טיפול במערכת/תיקונים

- במקרה של התנגשות, ישור המכ"ם ו/או המצלמה עשוי להשתנות והפעולה שלהם עשויה להיות מושפעת כתוצאה מכך. השבת את הפונקציה והתייעץ עם משווק מורשה.
- כל עבודה באזור שבו המכ"ם ו/או המצלמה ממוקמים (החלפות, תיקונים, התאמות שמשה ו/או פגוש, וכו') צריכה להתבצע על ידי צוות מוסמך.

רק משווק מורשה מוסמך לבצע טיפול במערכת.

במקרה של הפרעה למערכת

- השמשה הקדמית או הפגוש חסומים (בשל לכלוך, קרח, שלג, אדים, וכו');
- סביבה מורכבת (גשר מתכתי, מנהרה וכו');
- תנאי מזג אוויר גרועים (שלג, ברד, קרח שחור וכו');
- ראות גרועה (לילה, ערפל וכו');
- רמת ניגודיות נמוכה בין הרכב הנוסע מלפנים לסביבה (למשל, רכב לבן באזור מושלג וכו');
- סנזור (קרני שמש, פנסים של כלי רכב הנוסעים בנתיב הנסיעה הנגדי וכו');
- הכביש צר, מפותל וגלי (עיקולים צרים וכו')

סיכון של אذעקות שווא בשוגג.

פונקציות עזר נהיגה נוספים

– **C** (צהוב): מרווח הזמן בין שנייה אחת לשתי שניות בקירוב (המרחק בין שני כלי הרכב אינו מספיק);

– **D** (אדומה): מרווח הזמן נמוך או שווה לשנייה אחת בקירוב (המרחק בין שני כלי הרכב אינו מספיק).

אם המרווח בין שני כלי הרכב הוא פחות מחצי שנייה בערך, נורת החיווי **4** בתצוגה **D** תמשיך לדלוק באדום בלוח המכשירים.

במצבים מסוימים, ייתכן שמרווח הזמן לא יוצג:

– בעת ביצוע פניות;

– בעת החלפת נתיב;

– אם הרכב שמלפנים רחוק מספיק או מחוץ לטווח המכ"ם או המצלמה.

התראה על מרחק בטוח

מבוא

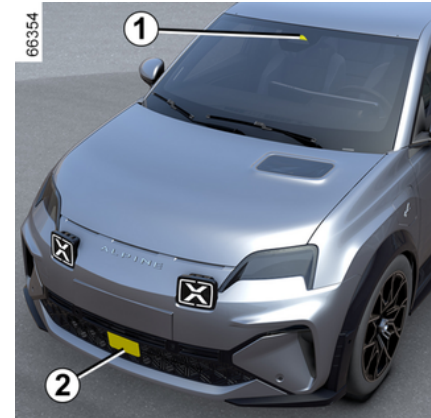

בעזרת שימוש במידע שנסאף מהמכ"ם 2 ומהמצלמה 1, פונקציה זו מיידעת את הנהג על מרווחי הזמן בין הרכב שלו לבין הרכב שלפניו, כדי לשמור על מרחק עצירה בטוח בין שני כלי הרכב.

1 מיקום המצלמה

ודא שהשמש הקדמית אינה מוסתרת (על-ידי לכלוך, בוץ, שלג, אדים ועוד).

2 מיקום המכ"ם

ודא שאזור המכ"ם אינו מוסתר (על-ידי לכלוך, בוץ, שלג, לוחית מספר קדמית המותקנת

בצורה גרועה, וכו'), פגוע, עבר שינוי (כולל צביעה) או מוסתר באמצעות אביזר המותקן בחזית הרכב (על הגריל או הסמל וכן הלאה).



פונקציה זו מהווה עזר נוסף לנהיגה. פונקציה זו לא נועדה בשום פנים ואופן להחליף את תשומת הלב של הנהג, שצריך תמיד לשלוט ברכב.

הפעלה/השבתה ממסך מערכת המולטימדיה 3



מהעולם רכב במסך מערכת המולטימדיה 3, יש ללחוץ על התפריט עזרי נהיגה. הפעלה או השבתה של הפונקציה "מרחק עקיבה".

 בכל פעם שהרכב מופעל, הפונקציה ממשיכה במצב שנשמר בעצירת המנוע. האחרונה.

פעולה

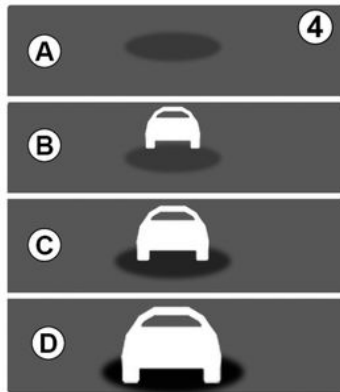

כשהפונקציה מופעלת, נורת החיווי 4 נדלקת בלוח המכשירים כדי ליידיע את הנהג על המרחק לרכב שנוסע מלפנים.

- A (אפור): הפונקציה אינה פועלת;
- A (ירוק): לא זוהה רכב;
- B (ירוקה): מרווח הזמן גבוה או שווה לשתי שניות בקירוב (המרחק בין שני כלי הרכב מותאם למהירות הנסיעה);



הגבלת פעולת המערכת

- אזור המכ"ם מוכרח להיות נקי ונטול שינויים כדי לוודא את הפעולה התקינה של המערכת.
- ייתכן שהמערכת לא תזהה עצמים קטנים המתקרבים לרכב (אופנועים, אופניים, הולכי רגל וכדומה).
- בעת פנייה לעיקול, ייתכן שהמכ"מים יפסיקו באופן זמני לזהות כלי רכב בנתיבים סמוכים.
- הפונקציה עשויה להזהיר אותך באיחור כאשר שני רכבים אחרים מתקרבים מאחור, אחד ליד השני בנתיבים סמוכים (בנסיעה בכביש עם 3 נתיבים) ובמהירות גבוהה בהרבה מהרכב שלך.
- ייתכן שהמערכת לא תספק אזהרה כשכלי רכב אחרים נוסעים במהירות שונה במידה ניכרת.
- אם רכב ארוך עוקף את הרכב שלך (למשל משאית שעוקפת במהירות זהה לרכב), המערכת עשויה לקטוע את האזהרה לפני סיום העקיפה.
- הרכב נוסע על כביש מפותל.



- טווח הזיהוי של המערכת פועל לפי רוחב נתיב סטנדרטי. אם אתה נוסע בנתיבי תנועה רחבים, ייתכן שהמערכת לא תוכל לזהות רכבים בנקודה העיוורת.
- במקרה של תנאי מזג אוויר קשים מאוד (גשם כבד, שלג וכו'), המערכת עלולה להיות משובשת באופן זמני. יש לשים לב לתנאי הדרך.

קיימת סכנת תאונות.



- פונקציה זו מהווה עזר נוסף לנהיגה. פונקציה זו לא נועדה בשום פנים ואופן להחליף את תשומת הלב של הנהג, שצריך תמיד לשלוט ברכב.
- הנהג צריך תמיד להתאים את המהירות בהתאם לתנאי התנועה, ללא קשר לחיווי המערכת. אין להשתמש במערכת בשום פנים ואופן כגלאי מכשולים או מערכת למניעת קורוזיה.

טיפול במערכת/תיקונים

- במקרה של התנגשות, יישור המכ"ם עשוי להשתנות והפעולה שלה תושפע כתוצאה מכך. יש להתייעץ עם מוסך מורשה.
 - כל עבודה באזור שבו ממוקמים המכ"מים (תיקונים, החלפות וכדומה) צריכה להתבצע על ידי צוות מוסך.
- רק משווק מורשה מוסמך לבצע טיפול במערכת.

הפרעה למערכת

תנאים מסוימים עשויים להפריע או לגרום נזק לפעולת המערכת, כגון:

- סביבות מורכבות (גשרי מתכת, מנהרות, כבישים עם מחסומים בקצה וכו');
- תנאי מזג אוויר גרועים (שלג, ברד, קרח שחור וכו');
- הרכב מצויד במוט גרירה שלא מזוהה על-ידי המערכת.

סיכון של אדעקות שווא או היעדר אזהרות

אם המערכת מתנהגת באופן חריג, יש ליצור קשר עם מוסך מורשה.

נורת אזהרה 1



נורת האזהרה 1 מותקנת על כל אחת ממראות הצד 2.

שים לב:

- יש לנקות את מראות הצד 2 באופן קבוע כדי להבטיח שנורות האזהרה 1 נותרות גלויות;
- אם רכבך נעקף על ידי רכב אחר, נורת האזהרה 1 נדלקת רק אם אותו רכב נותר באזור השטח המת A למשך זמן-מה.

תצוגות

התצוגה D

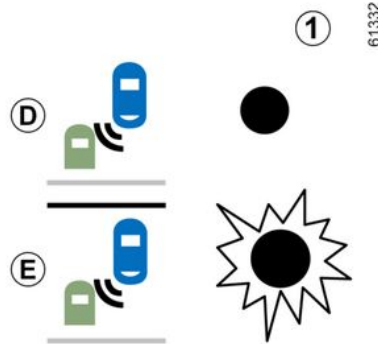

אזהרה ראשונה: פנסי האיתות לא הופעלו, נורת האזהרה 1 מציינת שאותר רכב באזור השטח המת ו/או זוהה רכב שמתקרב במהירות מאחור, בנתיב נסיעה סמוך.

תצוגה E

פנסי האיתות הופעלו, נורת האזהרה 1 מבהבת כשהפונקציה מזהה רכב באזור השטח המת ו/או רכב שמתקרב במהירות מאחור, בצד שאליו יש כוונה להסיט את גלגל ההגה.

כיבוי פנסי האיתות יגרום להחזרת הפונקציה למצב האזהרה המקורי (התצוגה D).

תנאים לאי-תפקוד

- בעת נהיגה בכביש עם עיקולים צרים;
- בהילוך אחורי.

אם ברכב מותקן התקן גרירה המזוהה על-ידי המערכת, ההודעה נגרר: אזהרת שטח מת כבויה מוצגת בלוח המכשירים כדי ליידע את הנהג שהפונקציה אינה פועלת.

למידע על מגוון הציוד המתאים לרכב שלך, אנו ממליצים להתייעץ עם משווק מורשה.

תקלות תפעוליות

אם המערכת מזהה תקלה, ההודעה חיישנים צידיים לבדוק" תוצג בלוח המכשירים. יש להתייעץ עם מוסך מורשה.



עקב נוכחות חיישנים מאחורי הפגוש, מומלץ להפקיד כל פעולה בפגוש (תיקון, החלפה, צבע וכדומה) בידי איש מקצוע מוסמך.

אזהרת נקודה עיוורת

מבוא

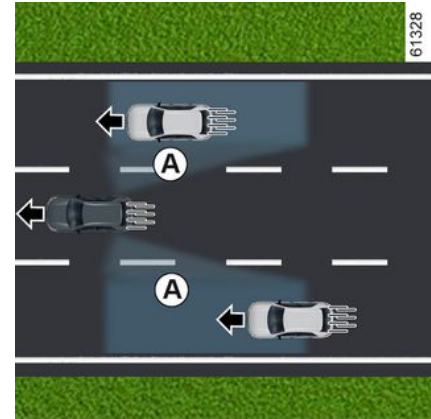

באמצעות מידע מהחיישנים המותקנים בכל אחד מצדי הפגוש האחורי (אזור C), הפונקציה מזהירה את הנהג:

– כשרכב אחר באזור השטח המת A ומתקדם בכיוון הנסיעה של רכבך; ו/או

– במקרה של סכנת התנגשות עם רכב שנכנס לאזור הזיהוי B ונוסע מהר יותר מהרכב שלך בנתיב הנסיעה הסמוך.

הפונקציה תזהיר אותך אם הרכב נוסע במהירות העולה על 15 קמ"ש בקירוב.

תכונה מיוחדת

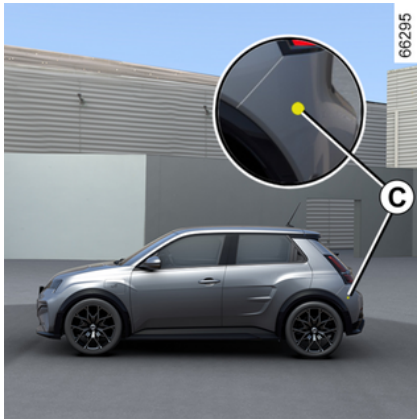

יש לוודא שהאזור C מסביב לחיישני הרדאר בכל אחד מצדי הפגוש האחורי אינו מוסתר (בשל לכלוך, בוץ, שלג וכו').

אם חיישן הרדאר מוסתר, ההודעה חיישנים צידיים אין ראות מוצגת בלוח המכשירים. נקה את האזור שבו ממוקמים החיישנים.

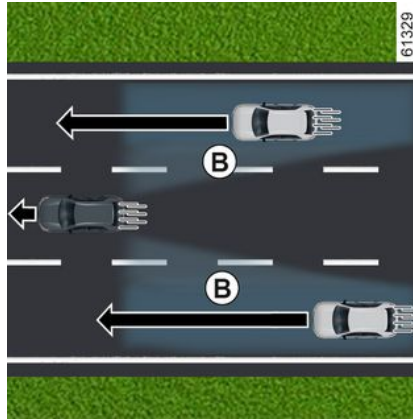

פונקציה זו מהווה עזר נוסף לנהיגה. פונקציה זו לא נועדה בשום פנים ואופן להחליף את תשומת הלב של הנהג, שצריך תמיד לשלוט ברכב.



הפונקציה אינה מודיעה לנהג אם המכוניות האחרות אינן נוסעות.



פונקציות עזר נהיגה נוספים

- הרכב נגרר (תקלות);
- הרכב נכנס לאזור עם סימוני דרך שונים (אזור עם עבודות בכביש וכו');
- אינך נוהג על כביש סלול.



פונקציה זו מהווה עזר נוסף לנהיגה. פונקציה זו לא נועדה בשום פנים ואופן להחליף את תשומת הלב של הנהג, שצריך תמיד לשלוט ברכב.

טיפול במערכת/תיקונים

- במקרה של התנגשות, יישור המצלמה או המכ"ם עשוי להשתנות והפעולה שלהם עשויה להיות מושפעת כתוצאה מכך. השבת את הפונקציה והתייעץ עם משווק מורשה.
 - כל עבודה באזור שבו המצלמה או המכ"ם ממוקמים (החלפות, תיקונים, התאמות שמשה וכדומה) צריכה להתבצע על ידי צוות מוסמך.
- רק משווק מורשה מוסמך לבצע טיפול במערכת.

במקרה של הפרעה למערכת

- תנאים מסוימים עשויים להפריע או לגרום נזק לפעולת המערכת, כגון:
- הפרעות על השמשה הקדמית (לכלוך, קרח, שלג, אדים וכו');;
 - סביבה מורכבת (מנהרה וכו');;
 - תנאי מזג אוויר קשים (שלג, גשם, ברד, קרח שחור וכו');;
 - ראות גרועה (לילה, ערפל וכו');;
 - סימוני הדרך אינם שגרתיים או קשים להבחנה (למשל, מחוקים חלקית, ריווח עודף, פני כביש מעוותים...);;
 - סנזור (קרני שמש, פנסים של כלי רכב הנוסעים בנתיב הנסיעה הנגדי וכו');;
 - הכביש צר, מפותל או גלי (עיקולים הדוקים וכו');;
 - נהיגה צמודה אחרי רכב שנוסע באותו נתיב.

במקרה זה, הפונקציה "מניעת סטייה מנתיב הנסיעה" עשויה לפעול באופן שגוי או לא לפעול כלל.

סכנת תיקון לא רצוי ושגוי או ללא תיקון של מסלול.

השבתה של הפונקציה

יש להשבית את הפונקציה במקרים הבאים:

- האזור של המצלמה (בצד השמשה או בצד של המראה האחורית הפנימית) או של המכ"ם ניזוק;
- הכביש חלק (שלג, קרח, כביש רטוב, חצץ וכדומה);;
- ראות גרועה (לילה, ערפל וכו');;
- השמשה סדוקה או מעוותת (אל תבצע תיקוני שמשה באזור זה. יש להחליף אותה אצל משווק מורשה);;
- הרכב גורר נגרר או קרוואן;

פונקציות עזר נהיגה נוספים

תקלות תפעוליות

כאשר הפונקציה מזהה תקלה בתפעול, ההודעות הבאות עשויות להופיע בלוח המכשירים:

– « מצלמה קדמית לבדוק » ;

או

– « חיישן קדמי לבדוק » ;

או

– « בדוק עזרי נהיגה » ;

או, בהתאם לדגם הרכב,

– « חיישנים צידיים לבדוק ».

יש להתייעץ עם מוסך מורשה.

לא זמינה באופן זמני / אי הפעלה של המערכת

המערכת אינה זמינה או מושבתת באופן זמני כאשר:

- סטייה מהירה מאוד מהנתיב;
 - נהיגה מתמדת על קו;
 - בערך ארבע שניות לאחר החלפת נתיב;
 - עיקולים צרים;
 - ראות פגומה;
 - הפעלה של אור מחוון הכיוון (רק כאשר מזהה רכב שמתקרב בנתיב סמוך);
 - הפעלת אורות האזהרה מפני מפגע;
 - האצה חדה;
 - רוחב הנתיב משתנה;
 - הפעלה של מערכת בקרת היציבות האלקטרונית;
 - הפעלה של המערכת למניעת נעילת הבלמים;
 - הפעלה של מערכת בלימת החירום האקטיבית;
 - ... -
- לא ניתן להפעיל את המערכת כאשר:

- המצלמה אינה מזהה קו (רצוף או מקווקו) בצד הרלוונטי;
- המצלמה אינה מזהה בו-זמנית את שני הגבולות של הנתיב שבו הרכב שלך נוסע;
- הילוך אחורי משולב;
- שדה הראייה של המצלמה חסום;
- המכ"ם הקדמי חסום;
- בהתאם לסוג הרכב, המכ"מים האחוריים חסומים;
- ... -

בהתאם לסוג הרכב, אם אחד מהמכ"מים הצדדיים חסום, ההודעה "חיישנים צידיים אין ראות" תופיע בלוח המכשירים.

כאשר המכ"ם הקדמי חסום, ההודעה "חיישנים קדמיים אין ראות" תופיע בלוח המכשירים.

כאשר המצלמה הקדמית חסומה, ההודעה "מצלמה קדמית אין ראות" תופיע בלוח המכשירים.

נקה את האזור שבו ממוקמים החיישנים.

השבתה אוטומטית של הפונקציה

המערכת מושבתת באופן אוטומטי כאשר:

- מערכת הבקרה הדינמית ברכב מושבתת;
- מערכת בקרת היציבות האלקטרונית אינה תקינה;
- מערכת הבלימה נגד נעילה אינה מתפקדת;
- מוט גרירה מחובר באופן חשמלי לשקע הגרירה;

- נורת האזהרה **STOP** מוצגת.

אם הרכב מצויד במוט גרירה המזוזה על ידי המערכת, תוצג ההודעה "רדאר נגרר צידי לא זמין" כדי להודיע לך שפונקציית מניעת הסטייה מנתיב החירום הושבתה.

אם הרכב גורר נגרר או קרוואן, ייתכנו תיקונים לא צפויים או לא נחוצים. ניתן להשבית את המערכת כדי למנוע תיקונים לא צפויים או לא נחוצים.

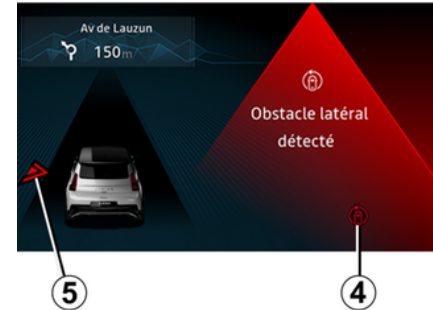

בעת נסיעה במהירות של כ-70 קמ"ש, בעת התקרבות לקו הפרדה (רצוף או מקווקו) וקיימת סכנת התנגשות עם רכב שנמצא בשטח מת **D** ונוסע בכיוון שבו נוסע הרכב שלך או עם רכב שמתקרב במהירות מאחור בנתיב סמוך שנמצא באזור הזהי **E**, המערכת:

- **מזהירה מפני סכנת התנגשות:** נורת האזהרה **6** מהבהבת, ההודעה מכשול צדי אותר מאחור מוצגת בלוח המכשירים, יחד עם נורת האזהרה **4** שדולקת באדום, הקו בצד הרלוונטי ונשמע צפצוף. הסימן **5** מוצג בצד הרלוונטי בלוח המכשירים;

יכן

- **מפעילה פעולה מתקנת במערכת ההיגוי.**

3

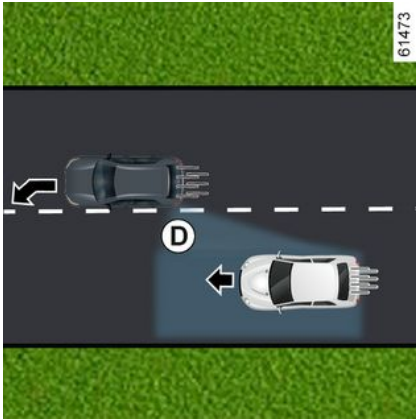

61473

פונקציה זו מהווה עזר נוסף לנהיגה.
פונקציה זו לא נועדה בשום פנים ואופן להחליף את תשומת הלב של הנהג, שצריך תמיד לשלוט ברכב.



ייתכן שהפונקציה לא תופעל אם מהירות ההתקרבות גדולה מכ-200 קמ"ש (לדוגמה, אתה נוסע במהירות של 110 קמ"ש והרכב נוסע בכיוון ההפוך בנתיב הסמוך במהירות של 91 קמ"ש).

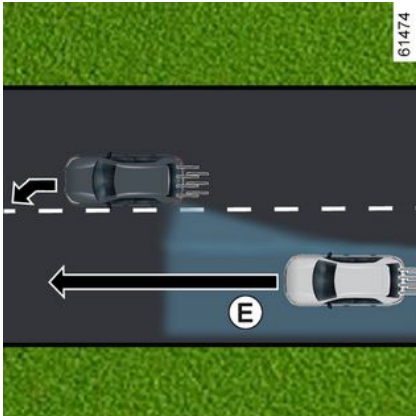

61474

במקרה של עקיפה



67209

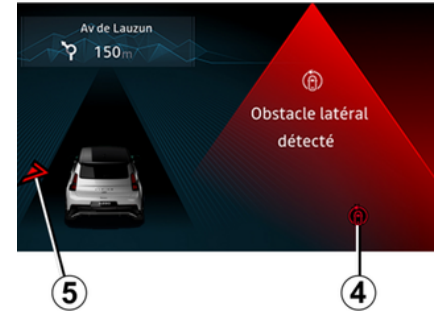

בעת נסיעה במהירות של בין כ-70 קמ"ש ל-110 קמ"ש, במקרה של סכנת התנגשות עם רכב שנוסע בנתיב הנגדי ובאזור הזיהוי C ולא הופעלו פנסי האיתות, המערכת:

– **מתריעה בפני סכנת התנגשות:**

ההודעה סכנת התנגשות מוצגת בלוח המכשירים יחד עם נורת האזהרה 4 שדולקת באדום, הקו בצד הרלוונטי ונשמע צפוף. הסימן 5 מוצג בצד הרלוונטי בלוח המכשירים;

וכן

– **מפעילה פעולה מתקנת במערכת ההיגוי.**

תוכל להפסיק את תיקון המסלול בכל עת על-ידי הזזת ההגה. 

זיהוי של כלי רכב מתקרר

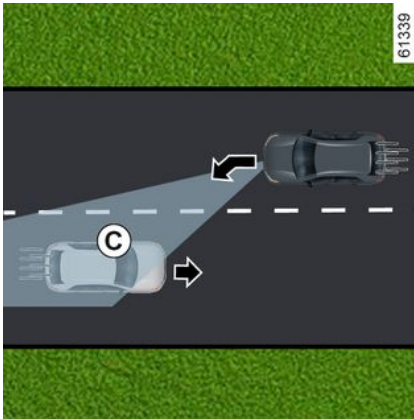

61339

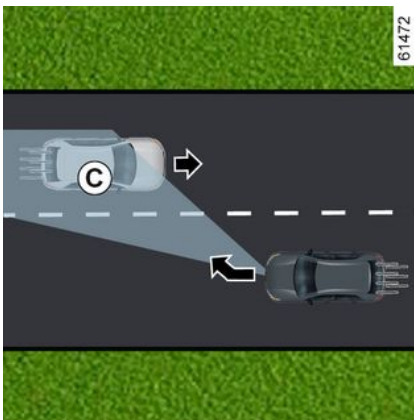

61472



67215

למידע נוסף, ניתן לעיין בהוראות בנושא מולטימדיה.



66277

יש ללחוץ פעמיים על המתג A אם הפונקציה הושבתה באמצעות המצב Perso של הפונקציה My Safety ← 175.

כדי להפעיל מחדש את הפונקציה, יש ללחוץ על המתג A.

ממסך מערכת המולטימדיה B

מניעת סטייה מנתיב חירום

מבוא

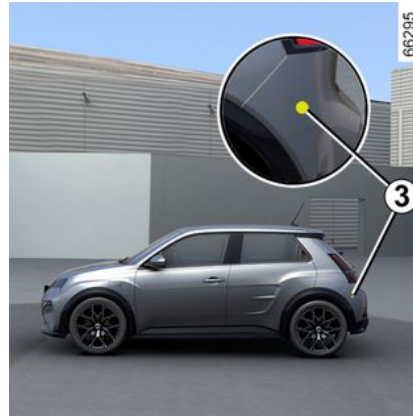
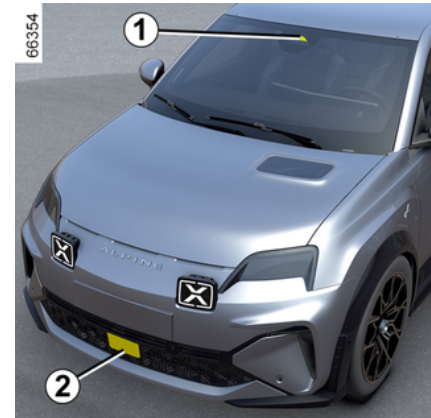

באמצעות מידע מחיישן הרדאר הקדמי **2** ומהמצלמה **1**, הפונקציה מבצעת פעולה מתקנת במערכת ההיגוי של הרכב במקרה של סכנת התנגשות עם רכב שמגיע ממול, מבלי להפעיל את פנסי האיתות.

בהתאם לדגם הרכב, באמצעות מידע מחיישני רדאר הצדדיים **3** ומהמצלמה **1**, הפונקציה מפעילה פעולה מתקנת במערכת ההיגוי של הרכב במקרה של סכנת התנגשות עם רכב שנע במהירות זהה או במהירות גבוהה יותר, אם הוא נמצא באזור הזיהוי של חיישני הרדאר האחוריים.

תוכל להשתלט מחדש על הרכב בכל עת על ידי הנעת ההגה. 



מערכת זו מספקת עזר נוסף לנהיגה.
מערכת זו לא נועדה, בשום פנים ואופן, להחליף את תשומת הלב של הנהג, שצריך תמיד לשלוט ברכב.

מיקום המצלמה 1

ודא שהשמשה הקדמית אינה מוסתרת (על-ידי לכלוך, בוץ, שלג, אדים ועוד).

מיקום המכ"ם הקדמי 2

ודא שאזור המכ"ם אינו חסום (בלכלוך, בוץ, שלג, לוחית מספר קדמית המותקנת/מחוברת בצורה גרועה), לחוץ, עבר שינוי (כולל צביעה) או מוסתר באמצעות אביזר המותקן בחזית הרכב (בפגוש הקדמי, בסמל וכולי).

מיקום המכ"ם הצדדיים 3

ודא שהאזור מסביב למכ"ם לא חסום (באמצעות לכלוך, בוץ, שלג וכדומה), פגוע, עבר שינוי (כולל צביעה וכולי).

הפעלה/השבתה של הפונקציה

באמצעות שימוש בתג **A My Safety**

– הרכב נכנס לאזור עם סימונים על המשטח (אזור עם עבודות בכביש וכו').



פונקציה זו מהווה עזר נוסף לנהיגה. פונקציה זו לא נועדה בשום פנים ואופן להחליף את תשומת הלב של הנהג, שצריך תמיד לשלוט ברכב.

טיפול במערכת/תיקונים

- במקרה של התנגשות, יישור המצלמה עשוי להשתנות והפעולה שלה עשויה להיות מושפעת כתוצאה מכך. השבת את הפונקציה והתייעץ עם משווק מורשה.
- כל עבודה באזור שבו ממוקמת המצלמה (תיקונים, החלפות, התאמות שמשה וכדומה) צריכה להתבצע על ידי צוות מוסמך.
- רק משווק מורשה מוסמך לבצע טיפול במערכת.

במקרה של הפרעה למערכת

- תנאים מסוימים עשויים להפריע או לגרום נזק לפעולת המערכת, כגון:
 - הפרעות על השמשה הקדמית (לכלוך, קרח, שלג, אדים וכו');
 - סביבה מורכבת (מנהרה וכו');
 - תנאי מזג אוויר קשים (שלג, גשם, ברד, קרח שחור וכו');
 - ראות גרועה (לילה, ערפל וכו');
 - סימון הדרך אינו שגרתי או קשה להבחנה (למשל מחוק חלקית, ריווח עודף, פני כביש לא חלקים וכו');
 - סנזור (קרני שמש, פנסים של כלי רכב הנוסעים בנתיב הנסיעה הנגדי וכו');
 - הכביש צר, מפותל או גלי (עיקולים הדוקים וכו');
 - נהיגה צמודה אחרי רכב שנוסע באותו נתיב.

במקרה זה, הפונקציה "מניעת מעבר נתיבים" עלולה לפעול באופן שאינו תקין, או לא לפעול כלל.

סכנת תיקון לא רצוי ושגוי או ללא תיקון של מסלול.

השבתה של הפונקציה

יש להשבית את הפונקציה במקרים הבאים:

- האזור של המצלמה ניזוק (בצד השמשה או בצד של המראה האחורית הפנימית);
- הכביש חלק (שלג, קרח, כביש רטוב, חצץ וכדומה);
- ראות גרועה (לילה, ערפל וכו');
- השמשה סדוקה או מעוותת (אל תבצע תיקוני שמשה באזור זה. יש להחליף אותה אצל משווק מורשה);
- הרכב גורר נגרר או קרוואן;

פונקציות עזר נהיגה נוספים

- "ציפיה לסטייה מנתיב": כוונן את רמת הרגישות של זיהוי הקו כדי לבצע זאת, בחר:
 - "מאוחר": הקו מזוהה בעת חצייתו; –
 - "סטנדרטי": זוהה קו בעת התקרבות; –
 - "מוקדם" הקו מזוהה בקרבת הרכב. –
- כדי לקבל מידע נוסף, ניתן לעיין בהוראות בנושא מולטימדיה.

תקלות תפעוליות

כאשר המערכת מזהה כשל בתפעול, מחווני



- קו שמאלי וקו ימני ונורת האזהרה יופיעו בצהוב בלוח המכשירים.
- במקרים מסוימים, הם מלווים בהודעה הבאה:
 - « עזרי נהיגה לא זמינים » ;
 - או
 - « מצלמה קדמית לבדוק » ;
 - או
 - « בדוק עזרי נהיגה ».
- יש להתייעץ עם מוסך מורשה.

פונקציות עזר נהיגה נוספים

- הפעלה של מערכת בקרת היציבות האלקטרונית;
- הפעלה של המערכת למניעת נעילת הבלמים;
- הפעלה מערכת בלימת החירום;
- התערבות של פונקציה אחרת השולטת במערכת ההיגוי, כגון פונקציית "שמירה על מרכז נתיב הנסיעה".

אם הפונקציה אינה זמינה, נורת האזהרה



וקווי החיווי משמאל ומימין 4 משתנים לגוון אפור בלוח המכשירים.

כאשר המצלמה הקדמית חסומה, הודעה "אין ראות במצלמה קדמית" תופיע בלוח המכשירים. נקה את האזור שבו ממוקמים החיישנים

השבתה אוטומטית

הפונקציה מושבתת באופן אוטומטי כאשר:

- מערכת הבקרה הדינמית ברכב מושבתת;
- מערכת בקרת היציבות האלקטרונית אינה תקינה;
- מערכת הבלימה נגד נעילה אינה מתפקדת;
- מוט גרירה מחובר באופן חשמלי לשקע הגרירה;

- נורת האזהרה **STOP** מופיעה.

כאשר הפונקציה מושבתת, נורת האזהרה



מאירה בצהוב בלוח המכשירים.

התאמת הגדרות ממסך מערכת המולטימדיה 2



שימוש במתג 3



כדי לקבל גישה אל הגדרת הפונקציה במסך מערכת המולטימדיה 2, יש לעיין בהוראות ההפעלה של מערכת המולטימדיה:

- התערבות קו מקווקו: יש להשתמש בהגדרה זו כדי לבחור את התגובה של הפונקציה אם הרכב חוצה קו הפרדה מקווקו מבלי להפעיל את פנסי האיתות:

ההגדרה שנבחרה: הפונקציה עשויה לגרום לפעולה במערכת ההיגוי של הרכב כדי לתקן את מסלול הנסיעה; - ההגדרה לא נבחרה: הפונקציה יכולה להזהיר את הנהג באמצעות רטט בהגה מבלי לתקן את מסלול הרכב. -

- עוצמת הרעידות: יש להתאים את פונקציית הרטט של גלגל ההגה עבור הפונקציה 'מניעת סטייה מנתיב הנסיעה';

במקרים אלה:

– הפונקציה מפעילה פעולה במערכת ההיגוי של הרכב כדי לתקן את מסלול הרכב.

– נורת האזהרה  והמחווה 4 בצד של הקו שנחצה משתנים לצהובים בלוח המכשירים.

אם הפעולה המתקנת במערכת ההיגוי אינה

מספיקה, נורת האזהרה  והמחווה 4 בצד הקו שנחצה ישתנו לאדום בלוח המכשירים, בליווי רטט בהגה.

כשההגדרה 'חציית קו הפרדה' לא נבחרה, הפונקציה משמיעה התראה קולית אם הרכב חוצה קו הפרדה מקווקו מבלי להפעיל את פנסי האיתות ואינו בקרבת שולי הכביש.

במקרה זה, הפונקציה מזהירה את הנהג:

– על ידי ויברציה בהגה;
וכן

– נורת האזהרה  והמחווה 4 בצד של הקו שנחצה הופכים לאדום בלוח המכשירים.

הערה: בעקומות, הפונקציה מאפשרת לחתוך מעט את העקומה.

מקרים מיוחדים

אזהרת שמור על שליטה

– אם המערכת פועלת ואינה מזהה תנועה של גלגל ההגה, ההודעה שמור על שליטה מוצגת בלוח המכשירים ונשמע צפצוף וכן,

בהתאם לדגם הרכב, נורת האזהרה  נדלקת באדום עד שהנהג נוטל שוב שליטה על הרכב.

– אם המערכת פועלת זמן רב מדי, ההודעה שמור על שליטה מוצגת בלוח המכשירים ונשמע צפצוף ובהתאם לדגם

הרכב, נורת האזהרה  נדלקת באדום עם המחווה 4 בצד הקו הרלוונטי, עד שהנהג נוטל שוב שליטה על הרכב.

 תוכל להפסיק את תיקון המסלול בכל עת על-ידי הזזת ההגה.

ברכב מותקנת מערכת 'עזר אקטיבי לנהג'

אם הפונקציה 'שמירה על מרכז הנתיב' מופעלת במקביל לפונקציה 'מיניעת סטייה מנתיב הנסיעה', תצוגת נורת האזהרה תשתנה באופן הבא:

– הפונקציה 'שמירה על מרכז נתיב

הנסיעה' מופעלת: נורת האזהרה  דולקת בירוק ומחליפה את נורת האזהרה

הלבנה או האפורה  בלוח המכשירים. לכן, מצב הפונקציה 'שמירה על מרכז נתיב הנסיעה' מקבל קדימות מבחינת מסירת מידע לנהג;

– הפונקציה 'שמירה על מרכז נתיב הנסיעה' עוברת למצב המתנה והפונקציה 'מיניעת סטייה מנתיב הנסיעה' אינה מוכנה

ואינה פועלת: נורת האזהרה האפורה  מחליפה את נורת האזהרה הלבנה או

האפורה  בלוח המכשירים. לכן, מצב הפונקציה 'שמירה על מרכז נתיב הנסיעה' מקבל קדימות מבחינת מסירת מידע לנהג; – הפונקציה 'שמירה על מרכז נתיב הנסיעה' עוברת למצב המתנה והפונקציה 'מיניעת סטייה מנתיב הנסיעה' מוכנה או

מופעלת: נורת האזהרה  דולקת באדום או בצהוב בלוח המכשירים. לכן, מצב הפונקציה 'מיניעת סטייה מנתיב הנסיעה' מקבל קדימות מבחינת מסירת מידע לנהג. בכל מקרה, אתה מקבל הודעה בכל עת על מצב הפונקציה כאשר היא שולטת במערכת ההיגוי של הרכב שלך. המידע השימושי ביותר מוצג תמיד.

הפונקציה לא זמינה/מושבתת באופן זמני

המערכת אינה זמינה או מושבתת באופן זמני כאשר:

- סטייה מהירה מאוד מהנתיב;
- נהיגה מתמדת על קו;
- בערך ארבע שניות לאחר החלפת נתיב;
- עיקולים צרים;
- ראות פגומה;
- אחד מחווי האיתות מופעל;
- הפעלת אורות האזהרה מפני מפגע;
- שילוב להילוך נסיעה לאחור;
- האצה חדה;
- רוחב הנתיב משתנה;

פונקציות עזר נהיגה נוספיים

הפעלה/השבתה

ממסך המולטימדיה 2



למידע נוסף, ניתן לעיין בהוראות בנושא מולטימדיה.

שימוש במתג 3



– כדי להשבית את הפונקציה, אם היא הושבתה בעבר מהמצב Perso של הפונקציה 175 My Safety, יש ללחוץ

פעמיים על המתג 3. נורת האזהרה נדלקת בצהוב בלוח המכשירים. – להפעלה מחדש של הפונקציה, יש ללחוץ פעם אחת על המתג 3. נורת האזהרה

מוצגת בלוח המחוונים.

פעולה



כשהפונקציה מופעלת, נורת האזהרה וקווי ההנחיה משמאל ומימין 4 מוצגים באפור בלוח המכשירים.

הפונקציה מוגדרת לספק התראה או להתערב אם מהירות הנסיעה היא בין כ-70

קמ"ש ואם נורת האזהרה וקווי החיווי משמאל ומימין 4 מוצגים בלבן.

הפונקציה פועלת אם הרכב:

- מתקרב לשולי הכביש מבלי שהתבצעה הפעלה של פנסי האיתות;
- חוצה קו הפרדה רציף מבלי שהתבצעה הפעלה של פנסי האיתות;
- חוצה קו הפרדה מקווקו מבלי שהתבצעה הפעלה של פנסי האיתות, אם ההגדרה חציית קו הפרדה רציף או מקווקו נבחרה.

פונקציות עזר נהיגה נוספים

הגדרת תצורה ממסך מערכת המולטימדיה 2



למידע נוסף, ניתן לעיין בהוראות בנושא מולטימדיה.

מניעת סטייה מנתיב

מבוא



באמצעות מידע מהמצלמה 1, הפונקציה מפעילה פעולה מתקנת במערכת ההיגוי של הרכב במקרה של חריגה רצופה מנתיב הנסיעה או בעת התקרבות לשולי הכביש (קו הפרדה, מעקה, מדרכה, סוללה וכו') מבלי להפעיל את פנסי האיתות.

בהתאם להגדרה, במקרה של חציית קו הפרדה מקווקו מבלי להפעיל את פנסי האיתות, הפונקציה:

– מזהירה את הנהג ללא פעולה מתקנת במערכת ההיגוי;

או

– מבצעת פעולה מתקנת במערכת ההיגוי.

תוכל להשתלט מחדש על הרכב בכל עת על ידי הנעת ההגה.



מיקום המצלמה 1

ודא שהשמשה הקדמית אינה מוסתרת (על-ידי לכלוך, בוץ, שלג, אדים ועוד).

פונקציה זו מהווה עזר נוסף לנהיגה. פונקציה זו לא נועדה בשום פנים ואופן להחליף את תשומת הלב של הנהג, שצריך תמיד לשלוט ברכב.



My Safety

מבוא

ניתן להשתמש בפונקציה "הבטיחות שלי" כדי להשבית או להפעיל ערכת פונקציות סיוע לנהג בו-זמנית.

בהתאם לרכב, תוכל להגדיר את הפונקציה "הבטיחות שלי" ממסך המולטימדיה על ידי בחירת פונקציות עזר הנהיגה שיש לכבות. קקבוצה.

פעולה



מצב "ALL ON"

בהתאם לרכב, הפונקציות והתצורות של הסיוע בנהיגה הרלוונטיות הן:

- התראה קולית בשל מהירות מופרזת **205** ←;
- מניעת סטייה מנתיב **176** ←;
- אזהרת עירנות לנהג **203** ←;
- מניעת סטייה מנתיב חירום **183** ←.

לאחר הפעלת מצב ALL ON, ההודעה My Safety All ON נבחר מוצגת על לוח המכשירים כדי לאשר זאת. עזרי הנהיגה הזמינים במצב מופעלים.

מצב "מותאם אישית"

ממצב זה, ניתן להשבית או להפעיל שוב עזרי נהיגה שונים שזמינים במצב ALL ON מכיוון שהוגדרו בעבר באמצעות שימוש בהגדרות 'הבטיחות שלי בהתאמה אישית'.

כשמתג ההתנעה במצב ON, יש ללחוץ פעמיים ברצף על המתג 1 כדי להפעיל את מצב "Perso". לאחר הלחיצה הראשונה, ההודעה לחץ פעם נוספת עבור My Safety Perso תוצג בלוח המכשירים. לאחר הלחיצה השנייה, נורת החיווי המשולבת במתג 1 נכבית. מצב "Perso" מופעל. ההודעה My Safety Perso נבחר מוצגת בלוח המכשירים.

כדי לחזור למצב "ALL ON", יש ללחוץ פעם אחת על המתג 1. נורת החיווי המשולבת במתג 1 נדלקת.

בהתאם לדגם הרכב ולפרק הזמן שחלף מאז הכיבוי האחרון של המנוע, מצב "ALL ON" יופעל



שוב:

- כאשר הרכב אינו נעול;
- או
- כאשר דלת נפתחת;
- או
- כשהמנוע מותנע מחדש.

הגדרת התצורת של 'הבטיחות שלי בהתאמה אישית'

מטעמי בטיחות, בצע את כל התאמות כאשר הרכב עוצר.



ההגדרות של 'הבטיחות שלי בהתאמה אישית' שנשמרו עבור המצב 'התאמה אישית' אוחסנו בפעם האחרונה שבוצע כיבוי של המנוע או לאחר נעילת הדלתות.



התקנים ועזרים של הגנת נהג

–  נדלקת בלוח המכשירים ומלווה בהודעה "בדוק מערכת בלמים": **סיוע בלימה עדיין פעיל.**

בתנאים אלה, התחושה של הפעלת דוושת הבלם עשויה להיות שונה.

מומלץ להפעיל לחץ מתמשך וחזק על הדוושה.

פנה למשווק מורשה.

– **STOP** נדלקת בלוח המכשירים ומלווה בהודעה "תקלה במערכת הבלמים": **זה מציין תקלה במערכת הבלימה.**

פנה למשווק מורשה.

למען בטיחותך, נורת  האזהרה **STOP** דורשת ממך לעצור מיד, ברגע שתנאי התנועה מאפשרים זאת. כבה את המנוע ואל תפעיל אותו מחדש. צור קשר עם מוסך מורשה.



פונקציות אלו מהוות עזר נוסף במקרה של תנאי נהיגה קיצוניים, המאפשרות להתאים את התנהגות הרכב

לתנאי הנהיגה.

הפונקציות הללו אינן מחליפות את מקומו של הנהג. **הן אינן מרחיבות את גבולות הרכב ואינן אמורות לעודד אותך לנהוג מהר יותר.** לכן, הן אינן יכולות בשום פנים ואופן להחליף את הערנות או האחריות של הנהג בעת תמרון הרכב (הנהג תמיד צריך להיות מוכן לאירועים פתאומיים שעלולים להתרחש בעת נסיעה).

סיוע לזינוק בעלייה

בהתאם לזווית השיפוע, מערכת זו מסייעת לנהג לזנק בעלייה. זה ימנע מהרכב להתגלגל לאחור על-ידי הפעלה אוטומטית של הבלמים כאשר הנהג מרים את רגלו מדוושת הבלם כדי ללחוץ על דוושת האצה.

פעולת המערכת

היא פועלת רק ההילוכים במצב שאינו N והרכב נייח (מתבצעת לחיצה על דוושת הבלמים).

המערכת מחזיקה את הרכב למשך כ-2 שניות. לאחר מכן הבלמים משוחררים בהדרגה (הרכב ינוע בהתאם לזווית המדרון).



מערכת הסיוע לזינוק בעלייה אינה יכולה למנוע לחלוטים מהרכב להתגלגל לאחור בכל המצבים (שיפועים תלולים

מאוד ועוד).

בכל המקרים, הנהג יכול ללחוץ על דוושת הבלם כדי למנוע מהרכב להתגלגל לאחור.

אין להשתמש בפונקציית העזר בעת ביצוע זינוק בעלייה לצורך עצירות ממושכות. יש להשתמש בדוושת הבלמים.

פונקציה זו לא נועדה להשבתת הרכב באופן קבוע.

במידת הצורך, השתמש בדוושת הבלם כדי לעצור את הרכב.

על הנהג לשמור על עירנות במיוחד בעת נסיעה על משטחים חלקים או בעלי אחיזה נמוכה.

סכנת פציעה חמורה.

פונקציית בלימה מרובה למניעת התנגשות

פונקציית הבלימה המרובה למניעת התנגשות מפחיתה את הסיכון להתנגשות נוספת לאחר תאונה באמצעות עצירת זמנית של הרכב.

עיקרון פעולה

כשמערכת כריות האוויר מזהה התנגשות, מותחני חגורות הבטיחות וכריות האוויר מופעלים ← **76** והפונקציה 'בלימה מרובה למניעת התנגשות' מפעילה את תוכנית בקרת היציבות האלקטרונית (ESC) כדי לבלום את הרכב.

פונקציית הבלימה המרובה למניעת התנגשות מושבתת במהלך הפעולה אם:

– עוצמת הבלימה שנוצרת בעת שהנהג לוחץ על דוושת הבלמים גבוהה יותר מעוצמת הבלימה המופקת על ידי הבלימה האוטומטית המופעלת על ידי הפונקציה.

הערה: פונקציית הבלימה המרובה למניעת התנגשות מחייבת פעולה תקינה של מערכת הבלמים.

תקלות תפעוליות

כשהמערכת מזהה תקלה תפעולית, ההודעה בדוק מערכת לאחר-התנגשות מוצגת ונורת

האזהרה  נדלקת בלוח המכשירים. במקרה כזה, הפונקציה מושבתת. יש להתייעל עם מוסך מורשה.

מערכת בלימה רגנרטיבית

בעת הבלימה, מערכת הבלימה הרגנרטיבית יכולה להמיר את האנרגיה שיוצרה על-ידי האטת הרכב לאנרגיה חשמלית.

אנרגיה זו תטען מחדש את סוללת הגרירה של 400 וולט ותספק טווח גדול יותר של הרכב.

תקלות תפעוליות



מערכות הבלימה שלך פועלות חלקית. עם זאת, **בלימה פתאומית היא מסוכנת** וחשוב לעצור באופן מיידִי, כאשר תנאי הכביש מאפשרים זאת. צור קשר עם מוסך מורשה.

בקרת יציבות אלקטרונית ESC עם בקרת תת היגוי ובקרת משיכה

תוכנית יציבות אלקטרונית ESC

מערכת זו מסייעת לך לשמור על שליטה ברכב בתנאי נהיגה קיצוניים (הימנעות ממכשול, אובדן אחיזה בעיקול וכדומה).

עיקרון פעולה

חיישן בגלגל ההגה מזהה את הכיוון שנבחר על-ידי הנהג.

חיישנים אחרים בכל הרכב מודדים את הכיוון בפועל.

המערכת משווה את קלט הנהג למסלול הרכב בפועל ומתקנת את המסלול במידת הצורך בעזרת שליטה בבלימת גלגלים מסוימים /או כוח המנוע. במקרה של הפעלת המערכת,

נורת החיווי  תהבהב בלוח המחוונים.

בקרת תת היגוי

מערכת זו מייעלת את פעולת ה-ESC במקרה של היגוי מורגש (אובדן אחיזה בכביש של הציור הקדמי).

בקרת משיכה

מערכת זו מסייעת להגביל את סחרור הגלגלים של גלגלי ההנעה ולשלוט ברכב בעת משיכה בהאצה או בהאטה.

עיקרון פעולה

באמצעות חיישני הגלגלים, המערכת מודדת ומשווה את מהירות גלגלי ההנעה בכל עת ומאטה את סיבוב היתר שלהם. אם הגלגל מתחיל להחליק, המערכת בולמת אוטומטית עד שהנעה שסופקה תואמת שוב את רמת האחיזה מתחת לגלגל.

תקלות תפעוליות

כשהמערכת מזהה תקלה תפעולית, ההודעה

בדוק ESC מוצגת ונורות האזהרה 

ו-  נדלקות בלוח המכשירים. במקרה זה, ה-ESC ומערכת בקרת הגרירה יושבתו. יש להתייעץ עם מוסך מורשה.

מערכת עזר לביצוע בלימת חירום

מערכת זו היא מערכת משלימה ל-ABS ועוזרת להקטין את מרחקי הבלימה של הרכב.

עיקרון פעולה

מערכת זו נועדה לזהות את מקרי בלימת החירום. במקרה זה, מערכת הבלימה מגיעה למלא העוצמה ועשויה להפעיל את ויסות ה-ABS.

בלימת ה-ABS נשמרת כל עוד יש לחיצה על דוושת הבלימה.

אורות בלמים נדלקים

בהתאם לסוג הרכב, אורות אלה עלולים להבהב במקרה של האטה פתאומית.

השתתפות בבלימה

בהתאם לרכב, כשאתה משחרר במהירות את דוושת ההאצה, המערכת משתתפת בתמרון הבלימה כדי להפחית את מרחקי העצירה.

מקרים מיוחדים

בעת שימוש בבקרת השיוט:

- אם אתה משתמש בדוושה, כשאתה משחרר אותה, ייתכן שהמערכת תופעל;
- אם אינך משתמש בדוושת ההאצה, המערכת לא תופעל.

תקלות תפעוליות

כאשר המערכת מזהה תקלה בתפעול, תופיע ההודעה "בדוק מערכת בלמים" בלוח

המכשירים ביחד עם נורת האזהרה 

יש להתייעץ עם מוסך מורשה.

מבוא

בהתאם לסוג הרכב, הם כוללים:

- ABS (מערכת למניעת נעילה הבלמים);
 - של תוכנית בקרת היציבות האלקטרונית ESC עם בקרת תת-היגוי ובקרת משיכה;
 - סיוע בלימה בשעת חירום עם השתתפות בבלימה (בהתאם לרכב);
 - מערכת עזר בעת ביצוע זינוק בעלייה;
 - פונקציית בלימה מרובה למניעת התנגשות;
 - מערכת בלימה רגנרטיבית.
- מערכות סיוע אחרות לנהיגה מתוארות בעלון זה.



פונקציות אלו מהוות עזר נוסף במקרה של תנאי נהיגה קיצוניים, המאפשרות להתאים את התנהגות הרכב

לתנאי הנהיגה.

עם זאת, הפונקציות אינן מחליפות את מקומו של הנהג. **הן אינן מרחיבות את גבולות הרכב ואינן אמורות לעודד אותך לנהוג מהר יותר.** לכן, הן אינן יכולות לשום פנים ואופן להחליף את הערנות או האחריות של הנהג בעת תמרון הרכב (הנהג תמיד צריך להיות מוכן לאירועים פתאומיים שעלולים להתרחש בעת נסיעה).

ABS (מערכת בלימה ללא נעילה)

בבלימה חזקה, ABS מונע נעילה גלגלים ומאפשר שליטה על מרחק העצירה ושמירה על שליטה ברכב.

בתנאים אלה ניתן להסיט את הרכב כדי להימנע ממכשול בעת הבלימה. בנוסף, המערכת יכולה להגדיל את מרחק העצירה, בעיקר בכבישים עם אחיזה חלשה (קרקע רטובה וכדומה).

תורגש פעימה בדוושת הבלם בכל פעם שהמערכת תופעל. מערכת ABS אינה משפרת את הביצועים "הפיזיים" של הרכב בכל הנוגע לאיכות פני הכביש ולרמת האחיזה של הצמיגים. **חשוב** להקפיד על חוקי התנועה

ועל נהיגה נכונה (למשל שמירת מרחק בטיחות מהרכב שלפניך וכדומה).



במקרה חירום, הפעל **לחץ חזק ומתמשך** על דוושת הבלם. אין צורך ללחוץ על הדוושה מספר רב של פעמים. מערכת ה-ABS תשנה את הכוח המופעל על מערכת הבלימה.

תקלות תפעוליות

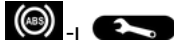

- נדלקות בלוח המכשירים ומלוות, בהתאם לדגם הרכב, בהודעות בדוק ABS, בדוק מערכת בלמים ו- בדוק ESC: המשמעות היא ש-ABS, ESC ומערכת העזר לביצוע בלימת החירום מושבתות, **אבל עדיין ניתן לבצע בלימה;**



- נורות האזהרה ,





נדלקות בלוח המכשירים ובשילוב עם ההודעה תקלה במערכת הבלמים: **מציינות תקלה במערכת הבלימה.**

בשני המקרים, יש ליצור קשר עם מוסך מורשה.

כשלים בלחץ האוויר בצמיגים

המידע בלוח המחוונים מציג כל כשל אפשרי בלחץ האוויר בצמיגים (למשל צמיג מנוקב או לא מנופח). נורת אזהרה **STOP** מחייבת עצירה מיידית של הרכב, מיד כשתנאי הדרך מאפשרים זאת. הטבלה מפרטת את הודעות האזהרה שיופיעו בלוח המכשירים 1 כאשר המערכת מזהה כשל בלחץ האוויר בצמיגים.

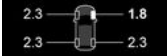
3

נורות חיווי	הודעות	תצוגות (בהתאם לדגם הרכב)	קריאות
 נדלק (לא מהבהב).	כוונן לחץ אוויר בצמיגים		הגלגל וערך לחץ האוויר המשויך אליו מוצגים בצהוב. זה מציינ שזוהה ניפוח לא מספיק של הצמיג. בדוק וכוונן את לחץ האוויר בארבעת הצמיגים ולאחר מכן אפס את המערכת.
 STOP + נדלק (לא מהבהב).	תקר		הגלגל וערך לחץ האוויר המשויך אליו מוצגים באדום. זה מציינ שהצמיג הנתון מנוקב או שהוא לא מנופח מספיק. כוונן את לחץ האוויר בארבעת הצמיגים כאשר הם קרים ואפס את המערכת אם הצמיג אינו מנופח. החלף את הצמיג (או דאג שיחליפו אותו) אם יש בו נקר.
 מהבהב ולאחר מכן ממשיך לדלוק עם נורת האזהרה	בדוק חיישני לחץ אוויר		גלגל אחד או יותר אינם מוצגים עוד. זה מציינ שלפחות בגלגל אחד לא מותקן חיישן או שהחיישן פגום. יש להתייעץ עם מוסך מורשה.
 נדלק (לא מהבהב).			זה מציינ שהמערכת לא הצליחה לקבוע את לחץ האוויר בכל צמיג. ייתכן שזה נגרם על ידי שימוש בחיישן שאינו מומלץ על ידי משווק מורשה. מערכת החיישנים לניטור לחץ האוויר בצמיג נשאת פעילה.

מערכת ניטור לחץ אוויר בצמיגים

התאמה מחדש של לחץ האוויר בצמיגים

יש להגדיר את לחץ האוויר בארבעת הצמיגים כאשר הם קרים (עיין בתווית הממוקמת בקצה דלת הנהג).

אם לא ניתן לבדוק את הלחץ בצמיגים מכיוון שהם קרים, אנו ממליצים להשתמש בערכי לחץ אוויר גבוהים ב-0.2 עד 0.3 בר (3 PSI).

לעולם אין לרוקן אוויר מצמיג חם.



פונקציה זו מהווה עזר נוסף לנהיגה.

הפונקציה אינה מחליפה את מקומו של הנהג.

לכן, היא בשום מקרה לא יכולה להחליף את הזהירות או האחריות של הנהג. בדוק את לחץ האוויר בצמיגים אחת לחודש.

החלפת גלגלים/צמיגים

יש לפנות למוסך מורשה כדי להחליף את הצמיגים ולבדוק אילו אביזרים שתואמים למערכת זמינים ברשת המותג: שימוש בכל אביזר אחר עלול להשפיע על הפעולה התקינה של המערכת.

החלפת גלגל



ייתכן שיידרשו למערכת מספר דקות בהתאם לשימוש כדי לזהות את מיקומי הגלגל החדשים ולחצי האוויר החדשים בגלגלים; בדוק את לחצי הצמיגים לאחר כל הפעולות.

מוצר לתיקון צמיגים וערכת ניפוח







מכיוון שהשסתומים תוכננו במיוחד, השתמש רק בציוד המאושר על-ידי הרשת.

עיין בדפים ← 305.

תצוגת הודעות

הטבלה מציגה את ההודעות האפשריות הקשורות לתהליך איפוס הצמיגים.

שלב	תצוגות	הודעות	קריאות
1		כדי לאפס את ערכי לחץ האוויר בצמיגים, יש ללחוץ לחיצה ממושכת	כדי להתחיל לאפס את הלחץ בארבעת הצמיגים, לחץ כלפי מטה והחזק את המתג 2 כשההצתה מופעלת והרכב נייח.
2		תהליך הלמידה של לחץ האוויר בצמיגים החל	הסימול --- בקדמת כל אחד מהגלגלים יבהב כדי לציין שהמערכת רשמה את איפוס ערכי לחץ האוויר עבור ארבעת הצמיגים.
3			הסימול --- בקדמת כל אחד מהגלגלים ימשיך לדלוק. המערכת מאפסת את ערכי לחץ האוויר עבור ארבעת הצמיגים. כעת אתה יכול לנהוג. שים לב: במהלך האיפוס, ניטור לחץ האוויר בצמיגים נשאר פעיל.
4			ערך הלחץ בארבעת הצמיגים מוצג: תהליך האיפוס הושלם בהצלחה.

מערכת ניטור לחץ אוויר בצמיגים

תהליך האיפוס באמצעות מסך מערכת המולטימדיה 3



יש לבצע את תהליך האיפוס כאשר הרכב נייח וההצתה מופעלת.

כדי לקבל מידע נוסף, ניתן לעיין בהוראות בנושא מולטימדיה.

למען בטיחותך, נורת



האזהרה **STOP** דורשת

ממך לעצור מיד, ברגע

שתנאי התנועה מאפשרים זאת.



66276



66207

– כשיש צורך לשנות את לחץ האוויר הרגיל בצמיגים כדי להתאים לתנאי השימוש (ריק, נשיאת מטען, נסיעה בכביש מהיר וכו');
– לאחר החלפת גלגל (עם זאת, לא מומלץ לעשות זאת);
– לאחר החלפת גלגל.

יש לעשות זאת תמיד לאחר בדיקת לחץ האוויר בצמיגים של כל ארבעת הצמיגים כשהם קרים.

לחץ האוויר בצמיגים חייב להתאים לשימוש הנוכחי של הרכב (ריק, נשיאת מטען, נסיעה בכביש מהיר ועוד).

 אם ברכב מותקנת מערכת ניווט, ניתן לבצע את תהליך האיפוס גם באמצעות מסך המולטימדיה: עיין בהוראות הציוד.

כאשר הרכב מצויד בפונקציה זו, המערכת מנטרת את לחץ האוויר בצמיגים.

1 תהליך האיפוס באמצעות לוח המחוונים ההתנעה מופעלת, הרכב ניח:

- לחץ על המתג מספר פעמים כלפי מעלה/מטה **2** ככל שידרש כדי להגיע לכרטיסיה "" «לחץ אוויר בצמיג»;
- לחץ כלפי מטה והחזק (כ-3 שניות) את המתג **2** כדי להתחיל באיפוס.

סמל הצמיגים המהבהב מציין שהבקשה לאפס את ערך הייחוס של לחץ האוויר בצמיגים נקלטה.

האיפוס עשוי להימשך מספר דקות של נסיעה. אם לאחר האיפוס יבוצעו נסיעות קצרות, ייתכן שהתצוגה של שלב 3 בטבלה תוצג לאחר מספר הפעלות מחדש בזו אחר זו.

הערה: ערך לחץ האוויר בצמיגים לייחוס לא יכול להיות נמוך מהמומלץ והמצוין על קצה הדלת.

עיקרון פעולה

בכל גלגל יש חיישן שבסתום הניפוח שמודד מעת לעת את לחץ האוויר בצמיגים.

המערכת מציגה את רמות לחץ האוויר הנוכחיות בלוח המכשירים **1** ומתרעה לנהג במקרה של לחץ בלתי מספק.

איפוס הערך הסטנדרטי ללחצי אוויר בצמיגים

יש לבצע את הפעולות הבאות:

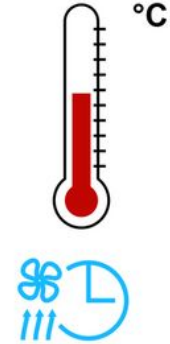

62429

השימוש בחימום או במיזוג האוויר מפחית את טווח הרכב.

כדי לשמור על טווח הרכב שלך, מומלץ לבחור במצב "תכנות" לפני השימוש ברכב ← 277.

רמת העומס ברכב

הימנע מהעמסת-יתר של הרכב ללא סיבה.

צמיגים

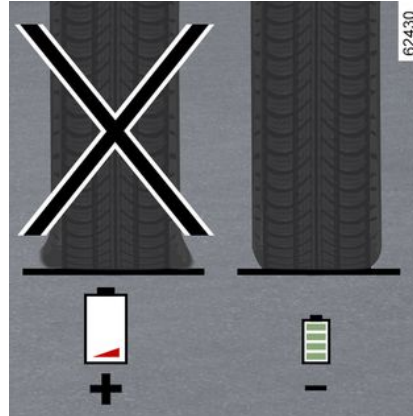

צמיג שאינו מנופח מספיק מגדיל את צריכת האנרגיה. שמור על לחצי האוויר שצוינו עבור הרכב שלך.

בזמן הנהיגה, השתמש בצמיגים שיוצרו על-ידי אותו יצרן, באותם ממדים, סוג ומבנה כשל הצמיגים המקוריים. השימוש בצמיגים שאינם מומלצים על ידי היצרן עשוי להפחית באופן משמעותי את טווח הנסיעה של הרכב ← 302.

בשימוש במציאות, הטווח של רכב חשמלי עשוי להשתנות כתלות במספר גורמים שעליהם יש לך שליטה חלקית, ויכולים לגרום להבדלים גדולים בטווח הרכב.

גורמים אלה הם:

- מהירות וסגנון נהיגה;
- סוג הדרך;
- רמת חימום;
- צמיגים;
- שימוש באביזרי חשמל;
- העמסת הרכב.

בנוסף, הפעלת מצב חיסכון מאפשרת לרכב לשלוט באופן אוטומטי בכל צרכני האנרגיה (הספק המנוע וכו') כדי להפחית את הצריכה שלהם במידה המרבית האפשרית. € 162.

מהירות וסגנון נהיגה

62427



נהיגה במהירות גבוהה תפחית את טווח הרכב שלך באופן משמעותי.

דוגמאות (במהירות קבועה):

- הורדת המהירות מכ-130 קמ"ש ל-110 קמ"ש תאפשר לך לחסוך כ-20% מטווח הדלק;
- הורדת המהירות שלך מכ-90 קמ"ש ל-80 קמ"ש תאפשר לך לחסוך כ-10% מטווח הדלק.

נהיגה "ספורטיבית" מפחיתה את טווח הרכב שלך: בחר בסגנון נהיגה "חלק" יותר.

עצה:

- נהג במהירות קבועה;
- יש להקפיד ולבחון את הכלים שמאפשרים לבדוק את תנאי הדרך (צריכת דלק נוכחית, תיעוד הנסיעה וכו') € 162;
- התאם את סגנון הנהיגה שלך כדי להימנע מצריכת אנרגיה מוגברת;
- העדף שחזור אנרגיה: צפה מראש שינויים בתנועה בהסרת כף הרגל שלך מדוושת ההאצה או בלימה הדרגתית.

סוג הדרך

66286



אין לנסות ולשמור על אותה מהירות במעלה גבעה; אין להאיץ יותר מאשר במהלך נהיגה במישור. יש לשמור על הרגל באותה תנוחה על דוושת ההאצה.

– עצות לנהיגה, נהיגה חסכונית (ECO)

מצב חיסכון

מצב חיסכון הוא פונקציה שמטבת את טווח הנסיעה של הרכב. הוא פועל בהתאם לשימוש במערכות מסוימות לצריכת אנרגיה ברכב (כגון מערכת מיזוג האוויר וכו') ולהתנהגות הרכב (האצה, בקרת שיט, האטה וכו').

הפעלה/השבתה ממסך מערכת המולטימדיה 3



בהתאם לדגם הרכב, כדי להפעיל או להשבית את הפונקציה, יש לעיין בהוראות ההפעלה של מערכת המולטימדיה.

הפעלה/השבתה באמצעות המתג 4



בהתאם לדגם הרכב, יש ללחוץ על המתג 4. במהלך נסיעה, ניתן לצאת ממצב חיסכון באופן זמני כדי לשפר את ביצועי המנוע. לשם כך, לחץ על דוושת ההאצה בחוזקה ועד הסוף. מצב חיסכון מופעל שוב בעת הפסקת הלחיצה על דוושת ההאצה.

כאשר מצב חיסכון מופעל, מהירות הרכב מוגבלת לכ-130 קמ"ש.

מבוא

הטווח מחושב בהתאם לשיטת תקנון סטנדרטית. היא זהה לכל יצרני הרכב, ומאפשרת השוואה בין כלי רכב. טווח בזמן אמת תלוי בתנאי השימוש ברכב, בצידוד המותקן בו ובסגנון הנהיגה של המשתמש. כדי למטב את הטווח, יש לעיין בעצות הבאות.

בהתאם לגרסאות, יסופקו לך פונקציות שמאפשרות לך להפחית את צריכת האנרגיה:

- בלוח המחוונים: מד החשמל;–
- במסך המולטימדיה: נתונים הקשורים לצריכת האנרגיה שלך;–
- גרף צריכת אנרגיה;–
- ציונים המבוססים על סגנון הנהיגה שלך;–
- עצת נהיגה Eco;–
- מתכנן מסלולים;–
- מצב נהיגה חסכוני. –

מד חשמל

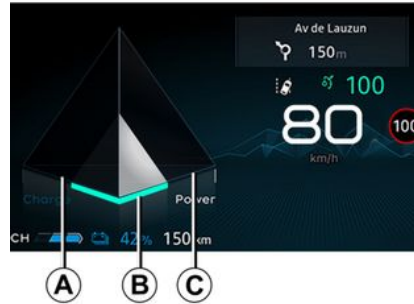

(בלוח המחוונים)

מד הטעינה מספק תצוגה בזמן אמת של האנרגיה הנצרכת או המשוחררת כשהרכב בתנועה.

אזור שימוש A של "התאוששות אנרגיה"

בעת נהיגה, אם אתה מרים את הרגל מדוושת ההאצה או לוחץ על דוושת הבלמים, המנוע מייצר זרם חשמלי בזמן האטה, ואנרגיה זו משמשת להאטת הרכב ולטעינת סוללת הגרירה ← 153.

אזור שימוש B "מיטבי"

מצביע על נהיגה חסכונית, המאוזנת בין התאוששות והוצאת אנרגיה.

אזור שימוש C של "צריכת אנרגיה"

סוללת הגרירה מספקת את האנרגיה החשמלית הדרושה למנוע כדי להזיז את הרכב.

הנוכחות והתצוגה של מידע זה תלויות בהגדרת הסגנון הסביבתי שנבחרה ← 119.

תיעוד נסיעה

עבור כלי רכב המצוידים, לאחר כיבוי המנוע, הודעה Journey record ("תיעוד נסיעה") מוצגת במסך המולטימדיה 3. תיעוד זה מציג את המידע הקשור לנסיעה האחרונה שלך:

- צריכת אנרגיה ממוצעת;
- מספר הק"מ שנסעת;
- ציון כולל המשקלל את ההאצה, ההשתתפות בבלימה והמיומנות שלך בניהול מהירות;
- עצה שתאפשר לך לשפר את הדירוג שלך.

כדי לקבל מידע נוסף, ניתן לעיין בהוראות בנושא מולטימדיה.

מערכת ניווט

שימוש במידע הזמין במערכת הניווט (מידע על התנועה, על תחנת טעינה בקרב מקום וכו') מאפשר לנהל את הנסיעה שלך בקלות רב ביותר ולמטב את זמני הטעינה.

מבוא

הרכב יוצר תוך התחשבות בסביבה לאורך כל חיי השירות שלו: במהלך הייצור, בעת השימוש בו ובתום מחזור החיים שלו.

ייצור

הרכב שלך יוצר במפעל שעומד בכללי המדיניות להפחתת ההשפעה הסביבתית על האזורים הסמוכים (צמצום בצריכת מים ואנרגיה, זיהום ויזואלי ורעש, פליטות מזהמים לאטמוספירה ומי שופכין, מיון ושימוש מחדש בפסולת).

נשמח גם לתרומתך להגנת הסביבה.

– אין להשליך חלקים וכלי רכב בסוף חיי השימוש בהם. יש למסור אותם לישות חוקית המצייתת לתקנים הסביבתיים.

61496



מיחזור

הרכב שלך ניתן למיחזור של 85% לפחות ולהשבה של 95% לפחות.

לאורך השגת יעדים אלה, רבים מרכיבי הרכב נבנו באופן שיאפשר את מיחזורם.

החומרים והמבנים עוצבו בקפידה על מנת:

- לאפשר הסרה קלה של רכיבים אלה וטיפול בהם על-ידי חברות המתמחות בכך;
- לקדם חיסכון מעגלי (שימוש מחדש, מחזור, שחזור וכדומה)

זה נכון במיוחד לגבי סוללות הרכב החשמלי.

כדי לשמור על המשאבים הגולמיים, הרכב שלך כולל גם חלקים רבים שעשויים מפלסטיק ממוחזר או מחומרים מתחדשים.

– יש להשליך חלקים ורכיבים שחוקים שמוחלפים במהלך תהליכי תחזוקה שוטפת של הרכב, כגון צמיגים, בנקודות איסוף ייעודיות.

– אין להשליך רכיבים חשמליים או רכיבים אלקטרוניים משומשים (כגון סוללות) לאחר החלפתם יחד עם אשפה רגילה. יש למסור אותם למוסך מורשה או לפנות לרשות המקומית כדי לקבל מידע אודות מתקני מיחזור מתאימים.

– כדי למטב את מחזור הרכב שלך בסוף חיי השימוש בו, ניתן ליצור קשר עם משווק מורשה או לברקר באתר האינטרנט של היצרן כדי לקבל הנחיות בנוגע לנקודות איסוף שמבטיחות לכבד את החוקים המקומיים הסביבתיים.

בלם חניה

או

– הנהג משבית את הפונקציה.

נורת האזהרה  נכבית בלוח המכשירים.

3

מבוא

הרכב נעצר (למשל ברמזור אדום, בצומת, פקק תנועה וכו'), הפונקציה מבטיחה עוצמת בלימה גם כאשר הנהג משחרר את דוושת הבלם.

כוח הבלימה ישוחרר ברגע שהנהג יאיץ מספיק עם היילוך משולב.

הפעלה



יש ללחוץ על המתג 1.

נורת האזהרה של המתג 2 נכבית כדי לאשר שהפונקציה מושבתת.

השבתה

יש ללחוץ על המתג 1. אם הרכב שלך מוחזק על ידי כוח הבלימה, באפשרותך גם ללחוץ על דוושת הבלם.

נורת האזהרה של המתג 2 נכבית כדי לאשר שהפונקציה מושבתת.

אם כוח הבלימה נשמר, בלם החניה יופעל אוטומטית כאשר:

– הנהג פותח את הדלת;

או

– הנהג משחרר את חגורת הבטיחות;

או

– הרכב מושבתת לפרק זמן ארוך יותר משלוש דקות.

i בכל הפעלה, הפונקציה ממשיכה במצב שנקבע במועד כיבוי המנוע האחרון.



בלם החניה האלקטרוני יכול לשמש להשבתת הרכב. לפני היציאה מהרכב, בדוק שבלם החניה האלקטרוני מופעל באופן מלא. נורית החיווי נדלקת במתג

2 ונורת האזהרה **(P)** מופיעה בלוח המכשירים עד לנעילת הדלתות. בהתאם לרכב, בחלק העליון של השמשה יש מדבקה שתזכיר לך זאת.

תנאים לשמירה על כוח הבלימה

חייבים להתקיים התנאים הבאים:

– דלת הנהג סגורה;

וכן

– חגורת הבטיחות של הנהג חגורה;

וכן

– בלם החניה האלקטרוני משוחרר;

וכן

– הרכב אינו במצב נייח במדרון תלול מאוד.

עוצמת הבלימה שנשמרת מאושר על ידי נורת

האזהרה **(A)** בלוח המכשירים.

תנאים שיפריעו לכוח הבלימה

חייבים להתקיים התנאים הבאים:

– הנהג מאץ בעוצמה מספיקה עם היילוך משולב;



אין לצאת מתא הנוסעים מבלי להפעיל את בלם החניה ומבלי לכבות את המנוע. הסיבה לכך היא שכאשר הרכב נייח עם המנוע פועל וההילוך מופעל, הרכב עשוי להתחיל לנוע אם תפעיל את ההאצה.
קיימת סכנת תאונות.



אם לא מופיעים אורות או צלילים, הדבר מצביע על תקלה בלוח המחוונים. במקרה כזה חשוב לעצור באופן מיידי (ברגע שתנאי הכביש מאפשרים זאת). ודא שהרכב מושבת כהלכה ופנה למשווק מורשה.

– **כשהמנוע כבוי:** כאשר דלת קדמית פתוחה.
במקרה זה, משוך ושחרר את המתג **3** כדי להפעיל את בלם החניה האלקטרוני.

סיוע בשחרור בלם החניה

בלם החניה משוחרר:

– לאחר שהרכב מתחיל להאיץ;

או

– בעת המעבר ממצב **N** למצב **R/D**.



בלם החניה האלקטרוני יכול לשמש להשבתת הרכב. לפני היציאה מהרכב, בדוק שבלם החניה האלקטרוני מופעל באופן מלא. נורת האזהרה **2** המשולבת

במתג **3** ונורת האזהרה  בלוח המכשירים דולקות כדי לציין שבלם החניה הופעל, אבל הן ייכבו לאחר נעילת הדלתות. בהתאם לרכב, בחלק העליון של השמשה יש מדבקה שתזכיר לך זאת.

הפעלה ידנית

ניתן להפעיל את בלם החניה האלקטרוני ידנית.

הפעלה ידנית של בלם החניה האלקטרוני

משוך את המתג **3**. נורת האזהרה **2** ונורת

האזהרה  נדלקות בלוח המכשירים.

שחרור ידני של בלם החניה האלקטרוני

יש ללחוץ על **1** מבלי ללחוץ על הדוושות כדי להתניע. יש ללחוץ על דוושת הבלמים ולאחר מכן על המתג **3**: נורת החיווי **2** המשולבת

במתג ונורת החיווי  בלוח המכשירים נכבות.

עצירה קצרה

כדי להפעיל ידנית את בלם החניה האלקטרוני (בעת עצירה ברמזור אדום או עצירה כאשר המנוע פועל וכו'): משוך ושחרר את המתג **3**. הבלם ישתחרר ברגע שהרכב יתחיל לנוע.

מקרים מיוחדים

כדי לחנות במדרון או בעת גרירת נגרר, לדוגמה, משוך במתג **3** למשך מספר שניות כדי לאפשר בלימה מרבית.

מטעמי בטיחות, השחרור האוטומטי מושבת כשדלת הנהג פתוחה או אינה סגורה כהלכה, כשחגורת הבטיחות במושב הנהג משוחררת והמנוע פועל (כדי למנוע מהרכב לנוע בלי הנהג). ההודעה "שחרר בלם חנייה" מוצגת בלוח המכשירים כאשר הנהג לוחץ על דוושת ההאצה.

תקלות תפעוליות

– במקרה של תקלה, נורת האזהרה

 נדלקת בלוח המכשירים עם ההודעה בדוק בלם חנייה ובמקרים מסוימים,

עם נורת האזהרה . פנה מיד למשווק המורשה שלך.

– במקרה של תקלה בבלם החניה

האלקטרוני, נורת האזהרה **STOP** נדלקת, יחד עם ההודעה כשל בבלם חנייה, נשמע צפצוף ובמקרים מסוימים, נדלקת נורת

האזהרה .

– במקרה של תקלה בבלם החניה, כשלוח המכשירים כבוי, נורת החיווי המשולבת במתג **2** תהבהב.

זה אומר שעליך לעצור ברגע שתנאי התנועה יאפשרו זאת.



אם ההודעה כשל במערכת החשמל או 'יש לבדוק סוללה' או כשל בבלם חנייה מוצגת, יש להשבית את הרכב

באמצעות משיכת המתג **3** למשך כ-10 שניות.

כאשר התנאים והשיפוע מאפשרים זאת, חסום את גלגלי הרכב.

סיכון לאובדן השבתה ברכב.

צור קשר עם מוסך מורשה.



הפעלת בלם החניה האלקטרוני כאשר הרכב במצב נייח, בלם החניה האלקטרוני יכול לשמש להשבתת הרכב:

– על ידי לחיצה על כפתור ההתנעה/הכיבוי של המנוע 1 ;

או

– כאשר חגורת הבטיחות של הנהג אינה חגורה;

או

– כשדלת הנהג פתוחה.



בלם החניה האלקטרוני יכול לשמש להשבתת הרכב. לפני היציאה מהרכב, בדוק שבלם החניה האלקטרוני מופעל באופן מלא. נורת האזהרה 2 המשולבת

3

במתג 3 ונורת האזהרה (P) בלוח המכשירים דולקות כדי לציין שבלם החניה הופעל, אבל הן ייכבו לאחר נעילת הדלתות. בהתאם לרכב, בחלק העליון של השמשה יש מדבקה שתזכיר לך זאת.

בכל המקרים האחרים, בלם החניה האלקטרוני לא מופעל אוטומטית. יש להשתמש במצב ידני.

כדי לאשר שבלם החניה האלקטרוני הופעל,

נורת האזהרה (P) בלוח המכשירים ונורת האזהרה 2 המשולבת במתג 3 דולקות.

לאחר כיבוי המנוע, נורת המחונן 2 נכבית מספר דקות לאחר הפעלת בלם החניה

האלקטרוני ונורת האזהרה (P) נכבית לאחר נעילת הרכב.

הערה: במצבים מסוימים (כשל בבלם חניה אלקטרוני, שחרור ידני של בלם החניה וכו'), כדי לציין שבלם החניה האלקטרוני השתחרר, נשמע צפצוף וההודעה "שלב בלם חנייה" מופיעה בלוח המכשירים:

– כשהמנוע פועל: כשדלת הנהג פתוחה;

מערכת בלימה רגנרטיבית

נהיגה באמצעות פקד הבלימה הרגנרטיבית

3

רמות בלימה רגנרטיבית

בהתאם לרמה שנבחרה באמצעות הפקד 2, המחווה 3 מיידע את הנהג לגבי רמת הבלימה הרגנרטיבית:

- **C**: רמת 'גלגול חופשי' לנסיעה חלקה וחסכונית, המשויכת למצב 'חיסכון' כברירת מחדל. מצב זה מחייב נהיגה עם רמת מודעות גדולה יותר;
- **D**: רמת בלימת מנוע נמוכה בעת שחרור דוושת התאוצה, המשויכת למצב 'רגיל' ולמצב 'ספורט' כברירת מחדל;
- **E**: רמת בלימת מנוע בינונית בעת שחרור דוושת התאוצה;
- **F**: רמת בלימת מנוע גבוהה בעת שחרור דוושת התאוצה.

הערה: כשהמנוע כבוי, רמת הבלימה הרגנרטיבית הפעילה מאוחסנת.



3

- C** RCH [Battery icon]
- D** RCH [Battery icon]
- E** RCH [Battery icon]
- F** RCH [Battery icon]

פקד שינוי הבלימה הרגנרטיבית 2

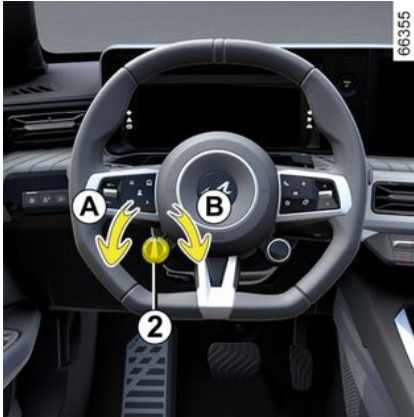

ניתן להשתמש בפקד המגד 2 כדי לשנות את רמת הבלימה הרגנרטיבית:

- יש לסובב את הפקד 2 לכיוון A כדי להגביר את בלימת המנוע בעת שחרור דוושת התאוצה;
- יש לסובב את הפקד 2 לכיוון B כדי להפחית את בלימת המנוע בעת שחרור דוושת התאוצה.

הרמה שנבחרה באמצעות בפקד 2 אינה מוחלת כל עוד פונקציית בקרת השיט האדפטיבית מופעלת ← 230.

על-ידי שחרור דוושת ההאצה, הרכב משתמש בבלימה רגנרטיבית כדי להאט את הרכב. כל האנרגיה הזאת מומרת לחשמל כדי לטעון מחדש את סוללת ההינע.

ניתן להשתמש בפקד 2 על גלגל ההגה כדי להגביר או להפחית את העוצמה של הבלימה הרגנרטיבית.

בשום אופן אין להשתמש בבלימה הרגנרטיבית כתחליף לדוושת הבלמים.

בתנאים מסוימים (סוללה טעונה במלואה חמה או קרה מדי, מנוע חם וכו'), ביצועי מערכת הבלימה הרגנרטיבית יהיו מוגבלים וכתוצאה מכך, בלימת המנוע תפחת בעת שחרור דוושת התאוצה.

מד האנרגיה החשמלית 1 בלוח המכשירים מיידיע את הנהג לגבי רמת הזמינות הפוטנציאלית של הבלימה הרגנרטיבית. עם זאת, יכולת הבלימה בעת שימוש בדוושת הבלמים תישמר ועדיין ניתן יהיה להגביל את מהירות הנסיעה של הרכב.



1



תקלות תפעוליות

במקרה של תקלה במנוע או תקלה חשמלית (תקלת סוללה, וכו'), ודא שהרכב מושבת כהלכה.

מכה בחלקו התחתון של הרכב בעת תמרון (למשל, פגיעה בעמוד, בשולי מדרכה בולטת או באבזור רחוב אחר) עלולה לגרום לנזק לרכב (למשל, עיוות סרן).
למניעת סכנה או תאונה, יש לבדוק את הרכב במוסך מורשה.



בלם החניה האלקטרוני יכול לשמש להשבתת הרכב. לפני היציאה מהרכב, בדוק שבלם החניה האלקטרוני מופעל באופן מלא. הפעלת בלם החניה האלקטרונית מאושרת באמצעות נורת החיווי המשולבת במתג בלם החניה

האלקטרוני ונורת האזהרה  שדולקת בלוח המכשירים עד לנעילת הדלתות. בהתאם לדגם הרכב, תווית מוצמדת לחלקה העליון של השמשה הקדמית כתזכורת של ← 155.



שילוב בורר ההילוכים למצב **N** אינו גורם לנעילה מכנית של הגלגלים המניעים: יש לוודא שהרכב נייח לפני יציאה ממנו.



מטעמי בטיחות, אין לכבות את ההצתה לפני שהרכב הגיע לעצירה מוחלטת.



פקדי בחירה



ניתן להשתמש במתגים **R**, **N** ו-**D** כדי לבחור מצבים שונים של תיבת הילוכים:

- **R**: הילוך נסיעה לאחור;
- **N**: הילוך סרק;
- **D**: נסיעה במצב אוטומטי.

ההילוך המשולב מוצג בלוח המכשירים תזכורת.

כדי לשלב מצב **N**

כשהרכב במצב נייח, המנוע מופעל, יש ללחוץ על דוושת הבלמים ולבצע לחיצה קצרה על המתג **N** (נורת החיווי המשולבת במתג **N** נדלקת בלבן וההודעה **N** מוצגת בלוח המכשירים).

נהיגה במצב אוטומטי

כשהרכב במצב נייח, המנוע מופעל ומתבצעת לחיצה על דוושת הבלמים, יש ללחוץ לחיצה קצרה על המתג **D** (נורת החיווי המשולבת במתג **D** נדלקת בלבן וההודעה **D** מוצגת בלוח המכשירים).

הערה: בעת שילוב מצב **R**, **D**, כשהרכב נייח, הוא נע קדימה מיד לאחר שחרור דוושת הבלמים (מבלי ללחוץ על דוושת ההאצה).

אם אחד מהתנאים אינו מתקיים, המצב הנוכחי מהבהב למשך כ-5 שניות וההודעה "לחת על דוושת הבלם" מופיעה בלוח המכשירים למשך כחמש שניות.

ברוב מצבי התנועה, אין צורך לגעת הבורר.

הערה: כשהמנוע פועל והרכב נוסע במהירות של עד 14 קמ"ש והמצב **N** או **R** משולב, אין צורך ללחוץ על דוושת הבלמים כדי לשלב מצב **D**. הדבר שימושי בעת ביצוע תמרוני חניה שמחייבים מעברים תכופים בין נסיעה קדימה לנסיעה לאחור.

לשילוב הילוך אחורי

כשהרכב במצב נייח, המנוע מופעל ומתבצעת לחיצה על דוושת הבלמים, יש ללחוץ לחיצה קצרה על המתג **R** (נורת החיווי המשולבת במתג **R** נדלקת בלבן וההודעה **R** מוצגת בלוח המכשירים).



בעת שילוב מצב **R**, **D**, כשהרכב נייח, הוא נע קדימה מיד לאחר שחרור דוושת הבלמים (מבלי ללחוץ על דוושת ההאצה).

אם לא מתבצעת לחיצה על דוושת הבלמים, נורת החיווי של המצב הנוכחי מהבהבת למשך כחמש שניות ונורת החיווי **1** ממשיכה לדלוק בלוח המכשירים.

הערה: כשהמנוע פועל והרכב נוסע במהירות של עד 10 קמ"ש והמצב **N** או **D** משולב, אין צורך ללחוץ על דוושת הבלמים כדי לשלב מצב **R**. הדבר שימושי בעת ביצוע תמרוני חניה שמחייבים מעברים תכופים בין נסיעה קדימה לנסיעה לאחור.

חניית הרכב

כשהרכב נייח, יש ללחוץ על דוושת הבלמים וללחוץ לחיצה קצרה על המתג **N**.

הערה: כשהמצב משולב ולאחר כיבוי המנוע, מצב **N** יישמר עד להתנתעת המנוע הבאה.

יש לוודא שבלם החניה מופעל ושהרכב נייח ← 155.

"OVERTAKE הפונקציה"

- שילוב מצב R או N;
- מצב חיסכון מופעל. במקרה כזה, ההודעה Overtake לא זמין ב זה DRIVE MODE מוצגת בלוח המכשירים ← 268;
- המד 2 OV ריק;
- רמת הטעינה של סוללת ההינע נמוכה מדי;
- תקלה במערכת רכב כלשהי (ESC וכו').

מגבלות תפעוליות וחוסר זמינות זמני

בתנאים מסוימים (טמפרטורה גבוהה או נמוכה מדי של הסוללה או המנוע וכו'), ייתכנו מוגבלות או עיכוב זמני של הפונקציה 'עקיפה'0

כשהפונקציה מוגבלת, ייתכן שהמד 2 OV בלוח המכשירים לא נטען במלואו.

אם הפונקציה מעוכבת, המד 2 OV מוצג ריק בלוח המכשירים. את מתבצעת לחיצה על המתג 1 OV, ההודעה Overtake אינו זמין תוצג בלוח המכשירים כדי להודיע לנהג שהפונקציה אינה זמינה.



אם מתבצעת לחיצה על המתג **1** על גלגל ההגה, המנוע יספק ביצועי מקסימום והתאוצה תגבר באופן מיידי.

יש ללחוץ לחיצה ממושכת על המתג **1** כדי להבטיח שהפונקציה ממשיכה לפעול. משך הזמן המרבי לשימוש בפונקציה הוא כ-10 שניות.

מעבר לפרק זמן זה ו/או עם שחרור המתג, הרכב ישוב למצב תפעולי רגיל.

תצוגה



בשל ההאצה המהירה, יש להשתמש בפונקציה רק כשתנאי הכביש מתירים זאת ובהתאם למגבלות החוק ותקנות הנהיגה. לפני שימוש בפונקציה, עליך לוודא שכל התנאים מתקיימים. סכנת תאונה או פציעה חמורה.

הפעלת המערכת

כדי להפעיל את הפונקציה, יש לעמוד בתנאים הבאים:

- כשהמנוע דולק, מצב **D** משולב;
- מצב רגיל או Sport מופעל ← **268**;
- מהירות הנסיעה אינה אפס;
- לחיצה על דוושת ההאצה;
- סוללת ההינע והמנוע הגיעו לטמפרטורה התפעולית שלהם.

ניתן לבדוק בכל עת אם הפונקציה זמינה באמצעות בדיקת הטווח הנותר במד **OV 2** בלוח המכשירים.

כשהמד **OV 2** ריק, הפונקציה אינה זמינה עוד ויש צורך להמתין עד שהיא תיטען בהדרגה. כדי לעשות זאת, יש לשחרר את המתג **1** והמד **2** יתחיל להיטען בהדרגה.

פרק הזמן הנדרש לטעינה מלאה של המד **OV 2** הוא עד 30 שניות.

הערה: אין צורך להמתין עד שהמד **2** ייטען במלואו כדי להפעיל את הפונקציה. היא זמינה להפעלה כל עוד המד אינו ריק.

תנאים לאי-הפעלת המערכת

תנאים מסוימים ימנעו את הפעלת המערכת:



בקרת זינוק (Launch Control) הוא פונקציה המאפשרת לרכב להאיץ בעוצמה מרבית תוך שמירה על אחיזת כביש מיטבית.

הערה: הפונקציה Launch Control זמינה רק אם סוללת ההינע והמנוע הגיעו לטמפרטורה התפעולית שלהם.

כדי לאפשר את הביצועים הטובים ביותר, מומלץ להשתמש בפונקציה כשהסוללה טעונה כמעט במלואה.

i שימוש מסיבי במערכת יגרום לקיצור מחזור חיי השירות של הרכיבים המכניים. לקבלת מידע נוסף, יש ליצור קשר עם מוסך מורשה.

הפעלת המערכת

המערכת מופעלת באופן הבא:

– כשהרכב נייח והמנוע פועל, יש לשלב מצב **D**;

– מצב Sport מופעל **← 268**;

– יש ללחוץ בחוזקה על דוושת הבלמים באמצעות רגל שמאל;

– כשמתבצעת לחיצה על דוושת הבלמים, יש ללחוץ על המתג 'עקיפה' (OV) על גלגל ההגה **1** עד שההודעה Launch Control ready מצערת מלאה מוצגת בלוח המכשירים;

– יש לשחרר את המתג **1**;

– תוך 60 שניות, כשעדיין מתבצעת לחיצה על דוושת הבלמים באמצעות רגל שמאל, יש ללחוץ לחיצה מלאה, **עד מעבר לרמת**

ההתנגדות על דוושת התאוצה באמצעות רגל ימין עד שההודעה Launch Control פעיל שחרור בלם מוצגת בלוח המכשירים; – תוך ארבע שניות, יש לשחרר את דוושת הבלמים כדי לאפשר זינוק ספורטיבי של הרכב שמלווה בהנפשה מיוחדת שמוצגת בלוח המכשירים.

! אין להשתמש בפונקציה בעת נסיעה על כבישים חלקים או רטובים.
סכנת אובדן שליטה ברכב.

תנאים לאי-הפעלת המערכת

תנאים מסוימים ימנעו את הפעלת המערכת:

– שילוב מצב **R** או **N**;

– לאחר הפעלה של מצב חיסכון או רגיל, ההודעה Launch Control לא זמין בזה **DRIVE MODE** מוצגת בלוח המכשירים **← 268**;

– רמת הטעינה של סוללת ההינע נמוכה מדי;

– טמפרטורת סוללת ההינע נמוכה או גבוהה מדי;

– טמפרטורת המנוע נמוכה או גבוהה מדי; – תקלה במערכת רכב כלשהי (ESC וכו').

הערה: אם לא ניתן להשתמש בפונקציה בשל אחד או יותר מהתנאים לעיל, ההודעה Launch Control אינו זמין אינה תוצג בלוח המכשירים.

i השימוש בפונקציה גורם לבלאי מואץ של הצמיגים **← 302**.

! בשל ההאצה המהירה, יש להשתמש בפונקציה רק כשתנאי הכביש מתירים זאת ובהתאם למגבלות החוק ותקנות הנהיגה. לפני שימוש בפונקציה, עליך לוודא שכל התנאים מתקיימים.
סכנת תאונה או פציעה חמורה.

כיבוי המנוע



על הרכב להיות נייח.

יש ללחוץ על המתג **2**: המנוע נכבה, הhoodעה מוכן נעלמת מלוח המכשירים ובלם החניה האלקטרוני מופעל.

אם הכרטיס כבר אינו בתא הנוסעים כשאתה מנסה לכבות את המנוע, הhoodעה "כרטיס מפתח חסר לחץ/החזק START" תופיע בלוח המכשירים: לחץ על הלחצן **2** למשך יותר משתי שניות.

כשהמנוע כבוי, כל האביזרים שבשימוש (רדיו וכו') ימשיכו לפעול למשך כ-45 דקות.

בעת פתיחת דלת הנהג, האביזרים יפסיקו לפעול.



לעולם אין לכבות את המנוע לפני שהרכב במצב של עצירה מלאה. כשהמנוע כבוי, מערכת תגבור הכוח של מערכת ההיגוי והתקני בטיחות פסיבית, כגון airbags וקדם-מותחני חגורות הבטיחות, יפסיקו לפעול.



באחריות הנהג בעת חניה או עצירה של הרכב לעולם אל תשאיר לבד ברכב בעל חיים, ילד או מבוגר שאינם עצמאיים, גם לא לזמן קצר. הם עלולים להוות סכנה לעצמם או לאחרים על ידי התנעת המנוע, הפעלת ציוד כגון החלונות החשמליים או נעילת הדלתות.
כמו כן, במזג אוויר חם ו/או קר, זכור שהטמפרטורה בתוך תא הנוסעים עולה מהר מאוד.
סכנת מוות או פציעה חמורה.

לחץ על הלחצן 2 כדי להתניע את הרכב.
ההודעה תיעלם.

תקלות תפעוליות



במקרים מסוימים, הכרטיס "ידיים חופשיות" לא יפעל:

- סוללת הכרטיס ריקה, הסוללה המשנית של 12 וולט התרוקנה, וכו';
- הכרטיס נמצא ליד מכשירים שפועלים באותו תדר (צג, טלפון נייד, התקן משחק וידאו וכו');

- הרכב ממוקם באזור קרינה אלקטרומגנטית גבוהה.

ההודעה "הכנס כרטיס לחריץ ולחץ START" מוצגת בלוח המכשירים.

יש ללחוץ על דוושת הבלמים ולאחר מכן להניח את הכרטיס 4 (עם צד המתגים כלפי מטה) על אזור באזור הנחת הכרטיס 'ללא מגע יד' 3 בקונסולה העליונה A.



התנעה 'ללא מגע יד' כשמכסה תא המטען פתוח

במקרה זה, אין להניח את הכרטיס בתא המטען, כדי למנוע סכנת אובדן.

פונקציית אביזרים

(הפעלת ההצתה)

ברגע שקיבלת גישה לרכב שלך, ניתן להשתמש בכמה מהפונקציות שלו (רדיו, ניווט, מגבים, וכו').

כדי להשתמש בפונקציות האחרות,

כשהכרטיס בתא הנוסעים, לחץ על הלחצן 2 בלי ללחוץ על הדוושות.

התנעת המנוע

67199



יש להכניס את הכרטיס לאזור הזיהוי 1.
להתנעה:

- לחץ על דוושת הבלמים;
 - לחץ על הלחצן 2. ההודעה מוכן מוצגת בלוח המכשירים ונשמע צפצוף.
- ההודעה נעלמת כאשר מהירות הרכב עולה על כ-5 קמ"ש.



תכונות מיוחדות

- אם אחד מתנאי ההתנעה אינו מתקיים, ההודעה לחץ על הבלם ואז START מוצגת בלוח המכשירים;
- במקרים מסוימים, יהיה צורך להזיז את ההגה תוך כדי לחיצה על מתג ההתנעה 2 כדי לשחרר את נעילת מוט גלגל ההגה; במקרה כזה, ההודעה סובב את גלגל ההגה ולחץ START מוצגת בלוח המכשירים.



בהתאם לדגם הרכב, ייתכן שברשותך מפתח דיגיטלי שכולל את כל הפונקציות של הכרטיס. עם זאת, אם הכרטיס נותר בתוך תא הנוסעים ובוצעה נעילה של הדלתות באמצעות כרטיס דיגיטלי, כל פונקציות הכרטיס יושבתו. לקבלת מידע נוסף, יש לעיין בפרק 'מפתח דיגיטלי' ← 56.



במהלך עדכון המערכת דרך מערכת המולטימדיה, לא ניתן להתניע את הרכב. המתן להשלמת העדכון לפני שתתניע את הרכב. כדי לקבל מידע נוסף על עדכוני מערכת, עיין בהוראות בנושא מולטימדיה.



ניתן להתניע את הרכב רק אם כבל הטעינה מנותק מהרכב.

הפעלה/השבתה של מגב השמשה האחורית

שילוב להילוך אחורי מפעיל ניגוב לסירוגין (אם המגבים הקדמיים פועלים). אם הרכב שלך מצויד בתפריט התאמה אישית של הגדרות הרכב, ניתן לבחור בהפעלה או השבתה של פונקציה זו **122**.

בכלי רכב שאינם מצוידים בתפריט התאמה אישית של הגדרות, ניתן להשבית פונקציה זו אצל משווק מורשה.

במקרה של נוכחות מכשולים על השמשה האחורית (לכלוך, שלג, וכו'), המגב ינסה לנגב אותם. אם מכשול כלשהו מונע תזוזה מלהב המגב, הוא עלול לעצור. יש להסיר את המכשול, להמתין במשך 30 שניות ולהפעיל שוב את המגב בעזרת מתג מגב השמשה.

אמצעי זהירות

– במקרה של קרח, יש לבדוק שלהבי המגבים לא נדבקו אל השמשה לפני הפעלת המגבים. אם מפעילים את המגב כשקרר חוסם את להב המגב, עלול להיגרם נזק ללהב ולמנוע המגב.
– אין להפעיל את המגבים על שמשה יבשה. הדבר יגרום לבלאי מואץ או לנזק ללהבים.

שטיפה/ניגוב שמשה אחורית



כשהצתה מופעלת, יש לדחוף ולהחזיק את המתג **1**, ואז לשחרר.

החזקה ארוכה יותר של המתג תפעיל (בנוסף למתיז השמשה) שני ניגובים של המגב האחורי, ולאחר מספר שניות, ניגוב שלישי (פונקציית ניגוב טפטופים).

כשמשחררים את המתג, הוא חוזר למיקום ניגוב השמשה האחורית.

שים לב:

– הפעלת שטיפת השמשה הקדמית באמצעות זרוע ההפעלה **1** למשך פרק זמן שעולה על 30 שניות עלולה לגרום לניתוק משאבת נוזל שטיפת השמשה הקדמית.

הדבר נועד למנוע התחממות יתר של המשאבה.

– בטמפרטורות סביבתיות שמתחת לאפס, נוזל שטיפת השמשות עלול לקפוא על השמשה ולצמצם את שדה הראייה. לפני ביצוע הניקוי, יש לחמם את השמשה באמצעות לחיצה על פקד הפשרת האדים.



יעילות להב מגב

יש לבדוק את מצב להבי המגבים. אורך חייהם תלוי ברך:

- הם חייבים להישאר נקיים: יש לנקות את הלהבים והשמשה באופן קבוע עם מים וסבון;
- אין להשתמש בהם כאשר השמשה יבשה;
- יש לשחרר אותם מהשמשה כאשר לא נעשה בהם שימוש במשך זמן רב.

בכל מקרה, יש להחליף אותם מיד כשהם מתחילים לאבד את יעילותם: בערך פעם בשנה ← 314.

אמצעי זהירות לשימוש במגבים

- בתנאי קיפאון או שלג, יש לנקות את השמשה לפני הפעלת המגבים (סכנת התחממות-יתר של המנוע);
- יש לוודא שאין חפצים המפריעים לתנועת להבי המגבים.

שטיפת שמשה אחורית, מגב

מגב שמשה אחורית

66008



כשמתג ההתנעה במצב ON, יש לסובב את הטבעת 3 שעל גבי הזרוע 1 עד שהסמל יהיה מיושר עם הסימן 2:

– כבוי;

– ניגוב לסירוגין;

המגבים יעצרו למשך מספר שניות בין הניגובים. תדירות הניגוב משתנה בהתאם למהירות הרכב;

– ניגוב איטי רצוף.

כדי לעצור את הפעולה, סובב שוב את הטבעת 3.

הערה: בעת שטיפת הרכב במנהרת שטיפה עם מברשות מסתובבות, יש להחזיר את

הטבעת 3 שעל הזרוע 1 למצב העצירה כדי להשבית את הניגוב האוטומטי.

יש לפעול לפי ההמלצות לשימוש.

לאחר השימוש, זכור להחזיר את בקרת המגב האחורי למצב עצירה, כדי שהניגוב לא יופעל בשוגג במהלך השימוש הבא.



אין להשתמש בזרוע המגב לפתיחה או לסגירה של תא המטען.



לפני ביצוע כל פעולה המערבת את השמשה אחורית (שטיפת הרכב, הסרת קרח, ניקוי השמשה, וכו'), יש להחזיר את הזרוע 1 למצב Off.
סכנת פציעה ו/או נזק.

יעילות להב מגב 

יש לבדוק את מצב להבי המגבים. אורך חייהם תלוי בר:

- הם חייבים להישאר נקיים: יש לנקות את הלהבים והשמשה באופן קבוע עם מים סבון;
- אין להשתמש בהם כאשר השמשה יבשה;
- יש לשחרר אותם מהשמשה כאשר לא נעשה בהם שימוש במשך זמן רב.

בכל מקרה, יש להחליף אותם מיד כשהם מתחילים לאבד את יעילותם: בערך פעם בשנה ← 314.

אמצעי זהירות בעת השימוש במגבים

- בתנאי קיפאון או שלג, יש לנקות את השמשה לפני הפעלת המגבים (סכנת התחממות-יתר של המנוע);
- יש לוודא שאין חפצים המפריעים לתנועת להבי המגבים.

– החלפת הלהבים ← 314.

כשהמנוע כבוי או פועל, יש להרים את זרוע ההפעלה 1 לנקודה A (ניגוב בודד).

להבי המגבים יעצרו במרחק קטן ממכסה המנוע.

כדי להחזיר את הלהבים לנקודה הנמוכה ביותר, כשמתג ההתנעה במצב ON, יש לוודא שהלהבים מונחים על גבי השמשה הקדמית לנקודה A (ניגוב בודד).

לפני הפעלת ההצתה, יש להניח את המגבים על השמשה. אחרת, עלול להיגרם נזק למכסה המנוע או למגבים בעת הפעלתם.



לפני ביצוע פעולה כלשהי הקשורה בשמשה הקדמית (שטיפת הרכב, הסרת קרח, ניקוי השמשה וכו'), יש להחזיר את זרוע ההפעלה 1 לנקודה B (מנוחה).
סכנת פגיעה ו/או נזק.



במקרה של נוכחות מכשולים על גבי השמשה (לכלוך, שלג, קרח, וכו'), יש לנקות אותה (כולל האזור המרכזי מאחורי המראה האחורית הפנימית) לפני הפעלת המגבים (סכנת התחממות-יתר של המנוע).
אם חפץ כלשהו מונע תזוזה מלהב המגב, הוא עלול להפסיק לפעול. יש להסיר את המכשול ולהפעיל שוב את המגב בעזרת מתג מגב השמשה.

מתיז לשמשה הקדמית

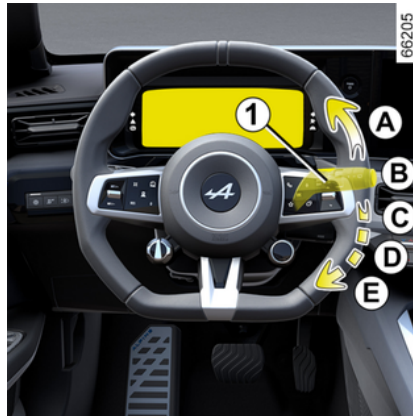

כשמתג ההתנעה במצב ON, יש למשוך את הזרוע 1 ולאחר מכן לשחרר אותה.

משיכה ארוכה יותר תפעיל, בנוסף למתיז השמשה, שני ניגובים של המגבים, ולאחר מספר שניות, ניגוב שלישי.

שים לב:

– הפעלת שטיפת השמשה הקדמית באמצעות זרוע ההפעלה 1 למשך פרק זמן שעולה על 30 שניות עלולה לגרום לניתוק משאבת נזל שטיפת השמשה הקדמית. **הדבר נועד למנוע התחממות יתר של המשאבה;**

– בטמפרטורות שמתחת לאפס, נזל שטיפת השמשות עלול לקפוא על השמשה ולצמצם את שדה הראייה. יש לחמם את השמשה על-ידי שימוש בבקרת הסרת האדים לפני הניקוי.



בעת עבודה בתא המנוע, יש לוודא שמתג הפעלת מגבי השמשה הקדמית במצב B (כבויים).

סכנת פגיעה.

660098



דוחי מים. מגב השמשה הקדמית יהיה פחות רגיש וייתכן שלא יגיב כלל;
(ד) ניגוב איטי רצוף;

(ה) מהירות ניגוב גבוהה.
תכונה מיוחדת

בעת הנהיגה ברכב, מהירות הניגוב תרד בכל פעם שהרכב עוצר.

לדוגמא, מהירות ניגוב גבוהה תרד למהירות ניגוב רגילה.

ברגע שהרכב נוסע, הניגוב יחזור למהירות שנבחרה בהתחלה.

כל פעולה שמבוצעת באמצעות הזרוע **1** עוקפת ומבטלת את הפונקציה האוטומטית.

אמצעי זהירות

– במקרה של קרח, יש לבדוק אם להבי המגבים נדבקו אל השמשה לפני הפעלת מנגנון הניגוב. אם מפעילים את המגבים כשהלהבים מלאים בקרח ודבוקים לשמשה, עלול להיגרם נזק ללהבים ולמנוע המגבים.
– אין להפעיל את המגבים על שמשה יבשה. הדבר יגרום לבלאי מואץ או לנזק ללהבים.

תנוחת תחזוקה ספציפית למגב קדמי (תנוחת שירות)

תנוחה זו מאפשרת להרים את להבי המגבים ולהרחיק אותם מהשמשה.

תנוחה זו שימושית לצורך:

- יש לנקות את הלהבים;
- יש לשחרר את הלהבים מהשמשה בחורף;

– חיישן הגשם נועד לשמש רק כעזר לנהיגה. במקרה של ראות מוגבלת, על הנהג להפעיל את המגבים באופן ידני. במזג אויר ערפילי או כשיורד שלג, המגבים אינם מופעלים באופן אוטומטי ונשארים בשליטתו של הנהג;

– במקרה של טמפרטורות מתחת לאפס, הניגוב האוטומטי אינו פועל כשהרכב מותנע. הוא מופעל באופן אוטומטי ברגע שהרכב עובר מהירות מסוימת (קרוב ל-5 מ"ש (8 קמ"ש));

– אין להפעיל ניגוב אוטומטי במזג אוויר יבש;

– יש להסיר קרח מהשמשה באופן מוחלט לפני הפעלת ניגוב אוטומטי;

– בעת השטיפה במנורת שטיפה עם מברשות מסתובבות, יש להחזיר את זרוע ההפעלה **1** למצב הכבוי **B** כדי להשבית את הניגוב האוטומטי.

תקלות תפעוליות

במקרה של תקלה בניגוב האוטומטי, המגב מכונן לפעול במצב ניגוב לסירוגין. צור קשר עם מוסך מורשה.

פעולת חיישן הגשם עלולה להפסיק במקרה של:

- מגבי שמשות פגומים: שכבת מים או שאריות שנתרו על ידי להבי המגבים באזור הזיהוי של החיישן עלולים להאריך את זמן התגובה של המגב האוטומטי, או להגביר את תדירות הניגוב;
- שמשה קדמית עם סדק או שבר בסמוך לחיישן, או שמשה קדמית מכוסה אבק, לכולן, חרקים, קרח, שימוש בווקס וכימיקלים

ג) פונקציית ניגוב אוטומטי:

כשנבחר מצב זה, המערכת מזהה מים על השמשה ומפעילה את המגבים במהירות ניגוב מתאימה.

ניתן לשנות את סף ההפעלה ואת מרווח הזמן בין הניגובים באמצעות סיבוב הטבעת **2**:

– **F**: רגישות מרבית;

– **G**: רגישות מזערית.

ככל שהרגישות גבוהה יותר, כך המגבים יגיבו מהר יותר והניגוב יהיה מהיר יותר.

בעת הפעלת ניגוב אוטומטי או בעת הגברת הרגישות, מתבצע ניגוב בודד של המגבים.

נורת האזהרה  נדלקת בלוח המחוונים כדי לאשר שהפונקציה פעילה.

שים לב:

שטיפת שמשה קדמית, ניגוב

ברכב מותקנים מגבים הפועלים לסירוגין

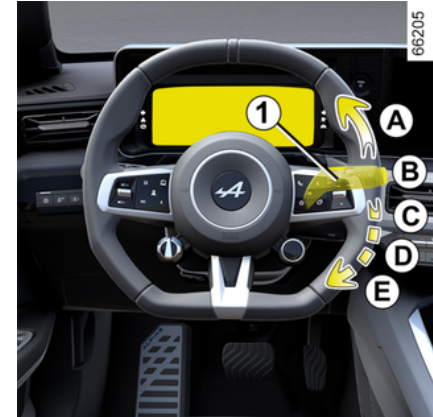

א) ניגוב בודד:

דחיפה קצרה תגרום להפעלת ניגוב בודד של המגבים;

ב) כבוי;

ג) ניגוב לסירוגין:

המגבים יעצרו למשך מספר שניות בין הניגובים. ניתן לשנות את מרווח הזמן בין הניגובים באמצעות סיבוב הטבעת 2;

ד) ניגוב איטי רצוף;

ה) מהירות ניגוב גבוהה.

660088



תכונה מיוחדת

בעת הנהיגה ברכב, מהירות הניגוב תרד בכל פעם שהרכב עוצר.

לדוגמא, מהירות ניגוב גבוהה תרד למהירות ניגוב רגילה.

ברגע שהרכב נוסע, הניגוב יחזור למהירות שנבחרה בהתחלה.

כל פעולה שמבוצעת באמצעות הזרוע 1 עוקפת ומבטלת את הפונקציה האוטומטית.

ברכב מותקן חיישן גשם במגבי השמשה הקדמית

2

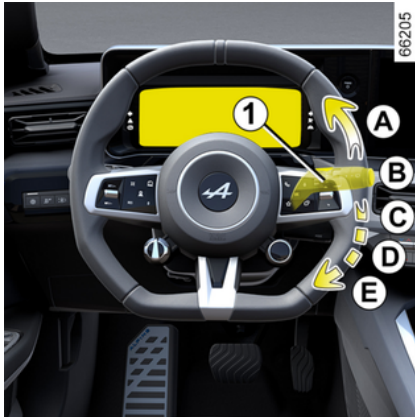

חיישן הגשם ממוקם על גבי השמשה, מול המראה האחורית הפנימית.

א) ניגוב בודד:

דחיפה קצרה תגרום להפעלת ניגוב בודד של המגבים;

ב) כבוי;



לחץ על ראש ההגה (בוס) A כדי להפעיל את הצופר.

מהבהב פנסים קדמיים

כדי להבהב באמצעות הפנסים הקדמיים, יש למשוך את זרוע ההפעלה 1 לעבר גוף הנהג ולאחר מכן לשחרר אותה.

מחוני כיוון

יש להזיז את הזרוע 1 לכיוון שאליו ברצונך לסובב את גלגל ההגה.

מצב נגיעה אחת

יש לבצע הזזה קצרה של הזרוע 1 כלפי מעלה או מטה, מבלי לחרוג מנקודת ההתנגדות ולשחרר אותה: הזרוע תחזור

למיקומה המקורי ופנסי האיתות יבהבו שלוש פעמים בצד הרלוונטי.

פנסי חירום



יש ללחוץ על המתג 2. המתג מפעיל את כל ארבעת מחוני הכיוון ואת אורות חיוני הצד בו-זמנית.

יש להשתמש בו רק במקרה חירום כדי ליידע נהגים של כלי רכב אחרים שנאלצת לעצור באזור שבו העצירה אסורה או בלתי צפויה, או שאתה מוכרח לנהוג בתנאים מיוחדים.

טבלת דוגמאות למיקומי התאמה

דוגמאות למיקומי כוונן של הפקד A בהתאם לעומס	
0	נהג בלבד
0 או 1	הנהג לבדו, עם נוסע במושב מלפנים
1 או 2	כל המושבים תפוסים
2 או 3	נהג עם נוסעים ומטען (עומס) המגיעים למשקל הכולל המותר המרבי
2 או 3 או 4	נהג ללא נוסעים ומטען (עומס) המגיע למשקל הכולל המותר המרבי

בטבלה להלן יש מספר דוגמאות. בכל המקרים, יש לכוון את הפקד A בהתאם לעומס ברכב כדי שיתן יהיה לראות את הדרך מבלי לסנוור משתמשי דרך אחרים.

 בעת נסיעה ברכב עם הגה שמאלי (או להיפך), יש להתאים את פנסי הרכב באופן זמני למשך הנסיעה.



המתג **A** יכול לשמש לכוונן גובה אלומות הפנסים הקדמיים בהתאם לעומס.

כשאלומת האורות הנמוכים דולקות, יש להסיט את המתג **A** כלפי מטה או מעלה מספר פעמים כדי לבחור את המיקום המבוקש בלוח המכשירים. המיקום שנבחר מוצג בלוח המחוונים למשך כ-15 שניות.

שים לב: אם האורות דולקים, בכל התנעה של המנוע, המיקום שנבחר מוצג בלוח המחוונים למשך כ-15 שניות.



"תאורת קח אותי הביתה"

66097



פונקציה זו מאפשרת להדליק לזמן קצר את אורות הצד והאורות הנמוכים (למשל, לצורך תאורה בעת פתיחת שער).

כשהמנוע ופנסי הרכב כבויים, לאחר פתיחת דלת הנהג, כשהטבעת 4 במצב AUTO, יש למשוך את זרוע ההפעלה 1 לכיוון גוף הנהג: הפנסים הצדיים ואלומות האור הנמוך נדלקים למשך כ-30 שניות יחד עם נורות אזהרה

 ו-  בלוח המכשירים.

כדי להאריך את משך הזמן הזה, באפשרותך למשוך את המתג עד ארבע פעמים (הזמן הכולל מוגבל לכשתי דקות).

ההודעה "Lighting on during _ _ _" מופיעה עם זמן התאורה בלוח המכשירים כדי לאשר את הפעולה.

לאחר מכן תוכל לנעול את הרכב שלך. **השבתת פונקציית "תאורת קח אותי הביתה"**

כדי לכבות את הפנסים לפני שהם כבים באופן אוטומטי, יש לסובב את הטבעת 4 לכל מצב ולאחר מכן להחזירה למצב AUTO.

הערה: אם הפונקציה 'ברוכים הבאים ולהתראות' מופעלת, בעת כיבוי המנוע, ההליך להשבתת הפונקציה 'תאורת קח אותי הביתה' חייב להתבצע לפני משיכת המתג (אחרת פנסי הרכב ימשיכו לדלוק באמצעות הפונקציה 'ברוכים הבאים ולהתראות').

אורות ערפל אחוריים

66097



כדי להפעיל את פנס הערפל מאחור, יש לסובב את הטבעת 4 עד שהסמל AUTO

מול הסימן 3 ולאחר מכן לסובב את המתג הסיבובי עד שהסימן 6 עם הסימול 2.

נורת האזהרה  נדלקת בלוח המכשירים.

פעולת פנסי הערפל תלויה בתאורה החיצונית שנבחרה, ונורת חיווי תידלק בלוח המחוונים. כדי למנוע אי-נוחות למשתמשי דרך אחרים, זכור לכבות את האור הזה כאשר אין בו עוד צורך.

כדי לכבות את פנס הערפל מאחור, יש לסובב שוב את המתג הסיבובי עד שהסימן 6 מול הסימול 2.

נורת האזהרה  נכבית בלוח המחוונים. פנסי הערפל מאחור נכבים בעת כיבוי פנסי הרכב.

 בעת נסיעה בתנאי ערפל או שלג או בעת הובלת פריטים גבוהים מגובה הגג, פנסי הערפל אינם נדלקים באופן אוטומטי. הפעלת פנסי הערפל נשלטת על ידי הנהג: נורות האזהרה בלוח המכשירים מודיעות לנהג אם הם דולקים (נורת האזהרה דולקת) או כבויים (נורת אזהרה כבויה).

התראה קולית: תזכורת פנסים דולקים

אם האורות נותרים דלוקים לאחר כיבוי המנוע, ישמע צפצוף אזהרה כאשר דלת הנהג נפתחת כדי להזהיר אותך שהאורות עדיין דולקים.

תקלות תפעוליות

בהתאם לרכב, אם מוצגת ההודעה "בדוק

תאורה" בליווי נורת האזהרה  ו/או

נורת האזהרה  מהבהבת בלוח המכשירים, הדבר מציין תקלה במכלול התאורה.

יש להתייעץ עם מוסך מורשה.

פונקציית ברוך הבא ולהתראות

(בהתאם לדגם הרכב)

כשהפונקציה מופעלת, אלומות האור הנמוך והפנסים הצדיים מאחור דלוקים באופן אוטומטי בעת זיהוי הכרטיס או בעת שחרור נעילת הדלתות.

הם נכבים באופן אוטומטי:

- בערך 15 שניות לאחר שהודלקו;
- בעת התנעת המנוע, בהתאם למצב מתג התאורה;

או

- בעת נעילת הרכב.

הפעלה/השבתה של הפונקציה

להפעלה או השבתה של 'קבלת הפנים' החיצונית, עיין בהוראות בנושא מולטימדיה.

המערכת 'הפעלה אוטומטית של הפנסים הקדמיים' אינה יכולה להחליף בשום אופן את תשומת לבו ואחריותו של הנהג ביחס להפעלת פנסי הרכב והתאמה לתנאי התאורה, הראות והתנועה.



כיבוי האורות

66097



האורות יכבו אוטומטית בעת פתיחת דלת או נעילת הרכב, או דקה לאחר כיבוי המנוע. במקרה כזה, בפעם הבאה שבה מתבצעת התנועה של המנוע, אלומות הפנסים יופעלו שוב בהתאם למיקום הטבעת 4.

 המערכת עלולה להיתקל בקשיים בתנאים מסוימים, כולל:

- תנאי מזג אוויר קיצוני (גשם, שלג, ערפל, וכו');
- הסתרת השמשה או המצלמה;
- כשרכב עוקב או המגיע מהכיוון הנגדי הוא בעל תאורה חלשה או נסתרת;
- הגדרות שגויות של הפנסים הקדמיים;
- מערכות מחזירות אור;
- ...

תקלות תפעוליות

כשההודעה "בדוק תאורה אוטומטית" מוצגת בלוח המכשירים, המערכת מושבתת. יש להתייעץ עם מוסך מורשה.

 שימוש במערכת ניווט ניידת בלילה באזור השמשה הקדמית (מתחת למצלמה) עלול להפריע לפעולת מערכת ההפעלה האוטומטית של אלומות האור הגבוהה (סכנת השתקפות על השמשה).

בעת נסיעה בנתיב השמאלי ברכב עם הגה שמאלי (או להיפך), יש להתאים את אלומת הפנסים הקדמיים למשך השהייה **136**.

פנסים קדמיים ראשיים



66097

כשהמנוע פועל ואורות הנסיעה הנמוכים דולקים, דחוף את המתג **1** (תנועה **A**).
נורת חייווי זו בלוח המחוונים תדלק.
כדי לחזור למצב אורות הנסיעה הנמוכים, דחוף שוב את המתג **1**.

פנסים קדמיים ראשיים אוטומטיים

66097



A בהתאם לסוג הרכב, מערכת זו מדליקה ומכבה את הפנסים הקדמיים הראשיים באופן אוטומטי.
היא משתמשת במצלמה שנמצאת מאחורי המראה האחורית הפנימית כדי לזהות כלי רכב שנוסעים אחריהם ואת אלה המגיעים מהכיוון הנגדי.
הערה: בלילה, באזורים עירוניים עם תאורת רחוב, הפנסים הקדמיים הראשיים האוטומטיים נכבים באופן אוטומטי.
הפנסים הקדמיים הראשיים נדלקים באופן אוטומטי אם:
– רמת האור הסביבתית נמוכה;
– לא זוהו כלי רכב או מקורות תאורה אחרים;

2

– מהירות הרכב עולה על כ-40 קמ"ש (25 מ"ש).

אם אף אחד מהתנאים הללו אינו מתקיים, המערכת עוברת לאורות נמוכים.

שים לב: ודא שהשמש הקדמית אינה מוסתרת (לכלוך, בוץ, שלג, אדים ועוד).

הפעלה/השבתה

להדלקת הפנסים הקדמיים הראשיים האוטומטיים

יש לסובב את הטבעת **4** עד שהסמל AUTO מול הסימן **3** ולאחר מכן ללחוץ על **5**.

נורת החיווי **A** בלוח המחוונים תידלק אם האורות הנמוכים דולקים.

כדי להשבית את פונקציית ההפעלה האוטומטית של הפנסים הקדמיים

יש ללחוץ על המתג **5**: נורת האזהרה **A** נעלמת מלוח המכשירים.

הערה: בלחיצה על המתג **1**, פונקציית הפנסים הקדמיים הראשיים האוטומטית

תושבת, נורת האזהרה **A** בלוח המכשירים תיכבה והרכב ידליק את הפנסים הקדמיים הראשיים.



66097



יש לסובב את הטבעת 4 עד שהסימול AUTO מול הסמל 3.

פנסי היום נדלקים באופן אוטומטי (ללא ביצוע פעולה כלשהי באמצעות הזרוע 1) בעת התנתעת המנוע ונכבים כשמתג ההתנעה במצב OFF.

אורות צד

יש לסובב את הטבעת 4 עד שהסימול מול הסמל 3.

נורת חיווי זו בלוח המחוונים תדלק.

הערה: בהתאם לדגם הרכב, ניתן להפעיל את הפנסים הצדדיים באופן ידני רק כשבלם החניה מופעל. אחרת, ההודעה "אורות חניה לא זמינים" תוצג בלוח המכשירים כדי להודיע לך שלא ניתן להפעיל את אורות הצד.

אור נסיעה נמוך

הפעלה ידנית

יש לסובב את הטבעת 4 עד שהסימול מול הסמל 3.
נורת חיווי זו בלוח המחוונים תדלק.



לפני נסיעה בלילה, בדוק שהציוד החשמלי פועל כהלכה והתאם את אלומת הפנסים (אם רכבך אינו נושא את העומס הרגיל).
כאמצעי זהירות כללי, בדוק שהאורות אינם מוסתרים (על-ידי לכלוך, בוץ, שלג או החפצים המובלים).

פעולה אוטומטית

יש לסובב את הטבעת 4 עד שהסמל AUTO מול הסימן 3: כשהמנוע פועל, אלומות האור הנמוך מופעלות או נכבות באופן אוטומטי בהתאם לרמת האור הסביבתית, ללא ביצוע פעולה כלשהי באמצעות זרוע הפעלת התאורה 1.

בהתאם לסוג הרכב, האורות הנמוכים יידלקו באופן אוטומטי לאחר מספר ניגובים של להבי המגבים הקדמיים.

מראה אחורית פנימית

ניתן לכוון את מיקומה.

מראה פנימית כשבורר ההילוכים במצב

4



בעת נהיגה בלילה, כדי להימנע מסנוור מפנסי הרכב שמאחור, יש ללחוץ על הידית הקטנה שנמצאת מאחורי המראה הפנימית.

מראה פנימית כשבורר ההילוכים במצב

5



המראה האחורית מחשיכה אוטומטית כאשר עוקב אחריך רכב באמצעות פנסים קדמיים ראשיים או בתאורה בהירה מאוד.

מראות אחוריות

2

מראות אחוריות חיצוניות עם כוונן שמלי:

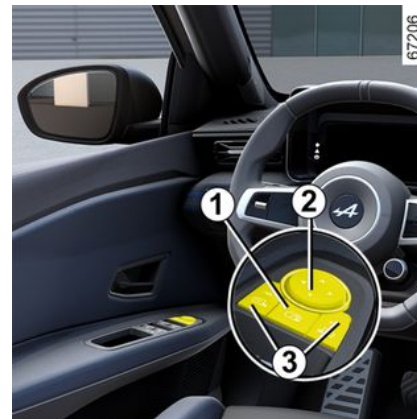

בעת בחירת מראת צד באמצעות שימוש באחד המתגים 3, נורת החיווי המשולבת במתג נדלקת. לאחר מכן השתמש בלחצן 2 כדי לכוון אותו למיקום הרצוי.

מראות אחוריות מחוממות

כאשר המנוע פועל, הסרת הקרח מהמראות מופעלת בו-זמנית עם הסרת הקרח/הסרת האדים של השמשה האחורית.



מטעמי בטיחות, בצע את כל התאמות כאשר הרכב עוצר.

מראות מתקפלות חשמליות

בהתאם לדגם הרכב, מראות הצד יתקפלו/ייפתחו באופן אוטומטי בעת נעילה/שחרור נעילה של הדלתות. מראות הדלת ייסגרו בעת נעילת הרכב.

באפשרותך להשבית/להפעיל קיפול אוטומטי של המראות ← 122.

באפשרותך לאכוף קיפול על ידי לחיצה על המתג 1. במצב זה, המראות יישארו מקופלות עד שתבצע לחיצה נוספת על המתג 1, ללא קשר לקיפול אוטומטי.

מקרה מיוחד

לאחר שהמראה האחורית נפתחה או קופלה ידנית שוב, ניתן לאפס אותה למצב שימוש.

לשם כך, לחץ על המתג 1. ייתכן שיישמע רעש מכני מכיוון המראות.

אם לא ניתן לשמוע רעש הקשה, לחץ שוב על המתג 1 עד שתוכל לשמוע רעש הקשה מהמראה.



עצמים שמופיעים במראה האחורית הם למעשה קרובים יותר ממה שהם נראים. למען בטיחותך, קח זאת בחשבון על מנת להעריך נכון את המרחק לפני כל תמרון.

הפונקציה "מועדפים"



בהתאם לסוג הרכב, על-ידי לחיצה על בקר ההגה 6 ניתן להפעיל את חימום ההגה בהתאם להגדרות השימוש המאוחסנות שהגדרת קודם לכן. כדי לקבל מידע נוסף על תכנות פונקציה זו, עיין בהוראות בנושא מולטימדיה.

היגוי כוח

לעולם אין לנהוג ברכב כשהמצבר אינו טעון כראוי.

הגה כוח משתנה

מערכת ההגה הכוח המשתנה מצוידת במערכת בקרה אלקטרונית שמשנה את רמת הסיוע בהתאם למהירות הרכב.

ההיגוי נעשה קל יותר במהלך תמרוני חניה (לנוחות מוגברת) בעוד הכוח הנדרש להיגוי מתגבר בהדרגה ככל שהמהירות עולה (לבטיחות מוגברת במהירויות גבוהות).

מקרה מיוחד

במקרה של תקלה במצבר (מנותק, ריק וכו'), יש לבצע איפוס של מערכת תגבור היגוי. כדי לבצע זאת:

- הרכב ניח, על גבי קרקע ישרה;
- כשרק הנהג בתא הנוסעים, יש להתניע

את המנוע: נורת האזהרה  ו/או ההודעה יש לסובב את גלגל ההגה ימינה ושמאלה באופן מלא מוצגת בלוח המכשירים; - יש לסובב את גלגל ההגה באופן מלא שמאלה ולאחר מכן ימינה, תוך הפעלת כוח כשהוא מגיע לנקודת העצירה. יש לכבות את המנוע ולהמתין כדקה. נורת האזהרה ו/או ההודעה תיעלם בפעם הבאה שתתבצע התנעה של המנוע.

לעולם אין לכבות את ההצתה בעת נסיעה במורד, ויש להימנע מכך גם בנהיגה רגילה (היגוי הכוח ומנוע הסרוו של הבלמים לא יפעלו).



לעולם אין להשאיר את ההגה בנעילה מלאה כשהרכב עומד. כשהמנוע כבוי, או אם ישנה תקלה במערכת, עדיין ניתן לסובב את ההגה. יידרש כוח רב יותר. עלול להישמע רעש כאשר ההגה מזוז במהירות. הדבר תקין.

כוונן גובה ועומק ההגה.



הורד את הידית **1** והגדר את ההגה לגובה המבוקש.

לאחר מכן, יש להרים את הידית עד הסוף, מעבר לנקודת ההתנגדות, כדי לנעול את ההגה.

יש לוודא שההגה נעול במקומו כראוי.

מטעמי בטיחות, יש לכוון את ההגה רק כאשר הרכב עומד.



חימום ההגה

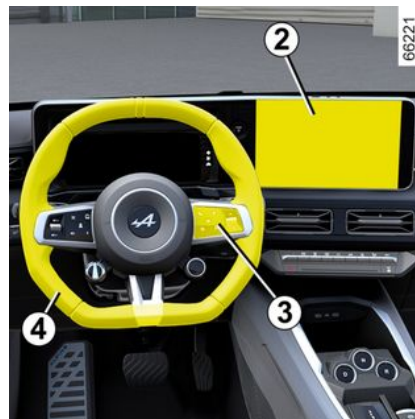

(בהתאם לדגם הרכב)

פונקציה זו מחממת את ההגה **4**.

עיקרון פעולה

כאשר הטמפרטורה הרצויה מושגת, הפונקציה מווסתת את הטמפרטורה של האזורים המחומומים למשך כ-30 דקות ואז נכבית באופן אוטומטי.

הפעלה של הפונקציה

כשמתג ההתנעה במצב ON, לחץ על הלחצן **5** במסך המולטימדיה **2**.



השבתה של הפונקציה

– באופן אוטומטי:

הפונקציה נכבית באופן אוטומטי לאחר שלב הוויסות שנמשך כ-30 דקות.

– באופן ידני:

כדי לכבות את הפונקציה במהלך שלב הוויסות, לחץ על הלחצן **5** במסך המולטימדיה **2**.

הערה: ניתן לעבור אל הפונקציה גם באמצעות לחיצה על המתג **3** מועדפים בגלגל ההגה **4**.

אורות אזהרה



נורת אזהרה – תזכורת חגורות בטיחות
במושבים הקדמיים
71 ←



מערכת עזר לשמירה על מרכז הנתיב –
נורת אזהרה



נורת אזהרה של מגביל המהירות



נורת אזהרה של בקרת שיוט
אדפטיבי Stop and Go

בתצוגה B

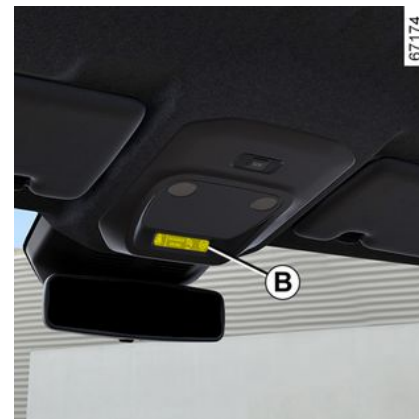

Airbag ON בצד הנוסע מלפנים

103 ←



Airbag OFF בצד הנוסע מלפנים

103 ←



נורת אזהרה של רמת הטעינה של סוללת 12 וולט משנית
אם היא נדלקת, יחד עם נורת האזהרה

STOP ונשמע צפצוף, המשמעות היא עומס יתר או פריקה במעגל החשמלי
← 296



נורת אזהרה של ביצועים מוגבלים
היא מופיעה כאשר סוללת הגרירה אינה מספקת זמנית את המתח הנקוב שלה. במהלך תקופה זו, ביצועי הרכב מופחתים. בחר בסגנון נהיגה חלק יותר עד שנורת האזהרה תיעלם.



נורת אזהרה – כבל הטעינה מחובר
נדלקת כשכבל הטעינה מחובר אל הרכב
← 20



נורת אזהרה לגבי בלימה ללא נעילת גלגלים
היא נדלקת כאשר מתג ההצתה מופעל ונכבית כעבור מספר שניות. אם היא לא נכבית לאחר העברת מתג ההתנעה למצב ON או אם היא נדלקת במהלך נסיעה, קיימת תקלה במערכת ABS. בלימה תתבצע באופן רגיל, אך ללא ABS. פנה מיד למשווק המורשה שלך.



תוכנית בקרת יציבות אלקטרונית (ESC) ומערכת בקרת משיכה – נורת אזהרה
נורת האזהרה עשויה להידלק בשל מספר סיבות.



אי זמינות של
תוכנית בקרת יציבות אלקטרונית (ESC) ומערכת בקרת משיכה – נורת אזהרה



נורת אזהרה – לחץ אוויר נמוך בצמיגים
נדלקת כשמתג ההתנעה במצב ON או לאחר התנעת המנוע ונכבית לאחר מספר שניות
← 166



נורת אזהרה של פונקציית "חניה בלי ידיים"



נורת אזהרה משתנה להיגוי כוח
היא נדלקת כאשר מתג ההצתה או המנוע מופעלים ונכבית כעבור מספר שניות. אם היא נדלקת בזמן נסיעה, יחד עם נורת



האזהרה **STOP**, פירושו של דבר שאירעה תקלה במערכת. צור קשר עם מוסך מורשה.



נורת אזהרה על תקלות במעגל הבלמים
היא נדלקת כאשר מתג ההצתה או המנוע מופעלים ונכבית כעבור מספר שניות. אם היא נדלקת בזמן בלימה יחד עם נורת



האזהרה **STOP** וצליל ביפ, הדבר מציין שמפולס הנוזל במעגל נמוך או שאירעה תקלה במערכת הבלימה. יש לעצור את הרכב מיד כשתנאי הדרך מאפשרים זאת וליצור קשר עם מוסך מורשה.



נורת אזהרה של דוושת בלם
נדלקת כשיש צורך ללחוץ על דוושת הבלמים.



נורת אזהרה של תכנות טעינה



מחווני תכנות מערכת מיזוג אוויר



נורת אזהרה של זיהוי "הגה ללא שימוש בידיים"



הפונקציה 'בלימת חירום אקטיבית' – נורת אזהרה
← 197



נורת אזהרה המציינת תקלה או אי זמינות של הפונקציה 'בלימת חירום אקטיבית'
← 197



נורת אזהרה של מהירות יתר



סטייה מנתיב – נורת אזהרה



נורת אזהרה למניעת סטייה מנתיב

יחד עם נורות אזהרה ו/או הודעות אחרות ומלווה בצפצוף. למען בטיחותך, נורת זו דורשת ממך לעצור מיד, ברגע שתנאי הכביש יאפשרו זאת. כבה את המנוע ואל תפעיל אותו מחדש. צור קשר עם מוסך מורשה.



נורת אזהרה

היא נדלקת כאשר מתג ההצתה מופעל ונכבית ברגע שהמנוע מופעל. נורת האזהרה עשויה להידלק בשילוב עם נורות אזהרה ו/או הודעות אחרות בלוח המכשירים. פירושו של דבר שעליך לנסוע בזהירות רבה אל מוסך מורשה בהקדם האפשרי. אם לא תמלא אחר המלצה זו, הנך מסתכן בנזק לרכב שלך.



נורת אזהרה

אם היא מופיעה באדום במהלך הנסיעה

ומלווה בנורת חיווי **STOP**, למען בטיחותך, עליך לעצור באופן מיידי בהתאם לתנאי הדרך. כבה את המנוע ואל תפעיל אותו מחדש. צור קשר עם מוסך מורשה. אם היא מופיעה בצהוב במהלך הנהיגה



ומלווה בנורת אזהרה של **STOP**, פנה למוסך מאושר בהקדם האפשרי. **בינתיים, סע בזהירות.** אם לא תמלא אחר המלצה זו, הנך מסתכן בנזק לרכב שלך.



נורת האזהרה של המערכת האלקטרו-טכנית

היא נדלקת ביחד עם נורת האזהרה



וצפצוף כאשר טמפרטורת המכלול החשמלי גבוהה מדי. עצור את הרכב וכבה את ההצתה. יש להתייעץ עם מוסך מורשה. **אם היא נדלקת בליווי נורת האזהרה**



צפצוף וההודעה "יש להתפנות מהרכב בטיחות",

כבה את ההצתה ואל תתניע מחדש את המנוע. צא מהרכב ופנה למשווק מורשה.



ההודעה "יש להתפנות מהרכב בטיחות" בליווי נורת

האזהרה **STOP** וצפצוף דורשים שתעצור את הרכב באופן מיידי, בהתאם לתנאי התנועה. כבה את ההצתה. השאר אותה כבויה. צא מהרכב, הוצא את כל הנוסעים מהרכב והרחק אותם מהרכב ומהתנועה.

סכנות שריפה



אם הרכב חונה בצד הדרך, עליך להזהיר את משתמשי הדרך האחרים על נוכחות רכבך באמצעות משולש אזהרה או בעזרת מכשירים אחרים בהתאם לחוקי המדינה בה אתה נמצא.



נורת האזהרה של תקלת המערכת האלקטרו-טכנית

כשהיא נדלקת, זה מציינ תקלה אלקטרו-טכנית הקשורה למכלול החשמלי (סוללת גרירה ומנוע חשמלי). פנה מיד למשווק המורשה שלך.



נורת אזהרה של תקלת מנוע חשמלי

כשהיא נדלקת, היא מציינת תקלה במערכת האלקטרו-טכנית הקשורה למנוע החשמלי. פנה מיד למשווק המורשה שלך.



נורת אזהרה של מד סוללת גרירה

היא נדלקת בצהוב כשרמת הטעינה של סוללת ההתנעה מגיעה לסף הרזרבה.



נורת אזהרה של תקלת סוללת גרירה אם היא מופיעה, מלווה בנורת אזהרה של



, היא מציינת תקלה הקשורה להפעלת סוללת הגרירה. פנה מיד למשווק המורשה שלך.

תצוגת המידע המוצגת להלן תלויה בציוד הרכב ובמדינה.



לוח המכשירים A: נדלק לאחר פתיחת דלת ההגה. כדי לכוון את רמת הבהירות של לוח המכשירים, יש לעיין בהוראות של מערכת המולטימדיה.
במקרים מסוימים, מראה נורת אזהרה מלווה בהודעה.



למען בטיחותך, נורת האזהרה **STOP** דורשת ממך לעצור מיד, ברגע שתנאי התנועה מאפשרים זאת. כבה את המנוע ואל תפעיל אותו מחדש. צור קשר עם מוסך מורשה.



אם לא מופיעים אורות או צלילים, הדבר מצביע על תקלה בלוח המחוונים. במקרה כזה חשוב לעצור באופן מיידי (ברגע שתנאי הכביש מאפשרים זאת). ודא שהרכב מושבת כהלכה ופנה למשווק מורשה.





אור אזהרה  פירושו שעליך לנסוע **בהירות רבה אל מוסך מורשה בהקדם האפשרי**. אם לא תמלא אחר המלצה זו, הנך מסתכן בנזק לרכב שלך.

 נורת מידע של מחוון כיוון ימני

 אורות "Adaptive Vision" ונורת אזהרה על תקלה

 נורת אזהרה על מצב הדלתות

 נורת אזהרה – בלם החניה האלקטרוני הופעל **155** ←

 נורת אזהרה של המערכת **Autohold**

 נורת אזהרה של תקלת צופר להולכי רגל

 נהג airbag נוסע במושב מלפנים **103** – נורת אזהרה

 נורת אזהרה על מפלס נמוך של מתיז לשמשה הקדמית

 נורת אזהרה של פונקציית ניגוב אוטומטית

 נורת אזהרה לעצירה דחופה היא נדלקת כאשר מתג ההצתה מופעל ונכבת ברגע שהמנוע מופעל. נורת האזהרה נדלקת

 נורת מידע של אורות צד

 נורת מידע של אור נסיעה נמוך

 נורת מידע של פנס קדמי ראשי

 נורת חיווי של פנס קדמי ראשי אוטומטית

 נורת מידע של פנס ערפל אחורי

 נורת מידע של מחוון כיוון שמאלי

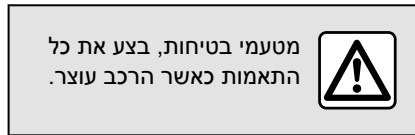

"מועדפים" הפונקציה



בהתאם לסוג הרכב, על-ידי לחיצה על בקר ההגה 2 תוכל להפעיל את הפונקציות הבאות בהתאם להגדרות השימוש המאוחסנות בהגדרת קודם לכן:

- מושבים מחוממים;
- הגה מחומם;
- בחירת הגדרה (גישה, קבלת פנים, תאורה, מגב וכדומה);
- הפונקציה "חנייה אוטומטית";
- מצב חיסכון;
- ...

כדי לקבל מידע נוסף על תכנות פונקציה זו, עיין בהוראות בנושא מולטימדיה.

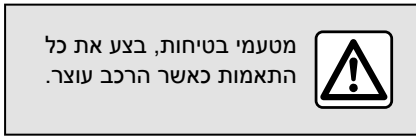

שעון וטמפרטורה בחוץ

הגדרת הזמן



הזמן והטמפרטורה החיצונית מוצגים על מסך המולטימדיה 1.

כדי לכוון את השעה, ממסך מערכת המולטימדיה 1, יש לבחור בעולם רכב, ללחוץ על התפריט הגדרות ולאחר מכן על הגדרת זמן.

ניתן לגשת להגדרות שונות:

- « פורמט זמן » ;
- « בחר אזור זמן של מדינה » ;
- הגדרת אזור הזמן;
- ...

כדי לקבל מידע נוסף, ניתן לעיין בהוראות בנושא מולטימדיה.

מחון טמפרטורה חיצונית

תכנות מיוחדות:

כשהטמפרטורה החיצונית היא -3°C עד $+3^{\circ}\text{C}$, הספרות המציינות את הטמפרטורה מהבהבות (מציינות סכנה של היווצרות קרח).

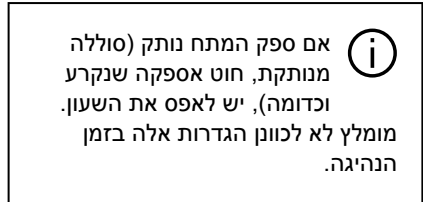

הערה: כשהמצבר מנותק, מחשב הנסיעה חוזר באופן אוטומטי אל יחידת המידה המקורית.

למידע נוסף, ניתן לעיין בהוראות בנושא מולטימדיה.

 כדי להשתמש בעזרי נהיגה מסוימים, יש להחליף את יחידת המידה בלוח המכשירים כדי לקבל את המידע הנכון בעת הנהיגה במדינה שבה יחידות המהירות שונות מאלה שהוגדרו כברירת מחדל ברכב.

מטעמי בטיחות, בצע את כל התאמות כאשר הרכב עוצר.



תפריט התאמה אישית של הגדרות הרכב

מבוא



בהתאם לציוד הרכב, פונקציה זו מאפשרת לך להפעיל/להשבית ולכוון חלק מפונקציות הרכב.

קבלת גישה לתפריט ההגדרות

כשהרכב ניח והמנוע פועל, ממסך מערכת המולטימדיה 1, יש לבחור בעולם רכב, ללחוץ על התפריט רכב ולאחר מכן על הכרטיסייה בחוץ כדי לעבור אל ההגדרות השונות.

התאמת ההגדרות

בחר כרטיסייה ולאחר מכן בחר בפונקציה שיש לשנות (התצוגה תלויה בציוד הרכב ובמדינה):

א) "גישה":

- « נעילת דלת אוטומטית בזמן נהיגה » ;
- « נעילה / נעילה ללא ידיים » ;
- « גישה והתחל בטלפון » ;
- ...

ב) "ברוך הבא":

- « רצף תאורה חיצוני » ;
- « צליל רצף פנימי » ;
- « מראות אוטומטיות נפרשות » ;
- « פונקציית אור פנימית » ;
- ...

ג) אורות נהיגה:

- « Adaptive Vision » ;
- « בחירת צד נהיגה » ;
- ...

ד) "ניגוב":

- « הפעלת מגב אחורי בהילוך אחורי » ;
- « מגבים קדמיים אוטומטית » ;
- ...

בהתאם לפונקציה, בחר:

- "ON" או "OFF" כדי להפעיל או להשבית;

או

- פרק זמן לכוון מסגרת הזמן שבמהלכה הפנסים הקדמיים דולקים (למשל, עבור הפונקציה עקוב אחרי הביתה' אוטומטית).
- כדי לקבל מידע נוסף, ניתן לעיין בהוראות בנושא מולטימדיה.

למיטוב הטווח ← 164.

סף השבתה מיידית

כשרמת הטעינה מגיעה לכ-4% או, בהתאם לדגם הרכב, לכ-6%, יישמע שוב צפוף והמד יוצג באדום או, בהתאם לדגם הרכב, 30 שניות לאחר שהמד יוצג באדום.

כאשר רמת הטעינה מגיעה לערך של כ-3.5% או, בהתאם לסוג הרכב, כ-5%, ערך הטווח אינו מוצג עוד. ביצועי המנוע יפחתו בהדרגה עד שהרכב ייעצר ← 309.

טווח נסיעה משוער 16

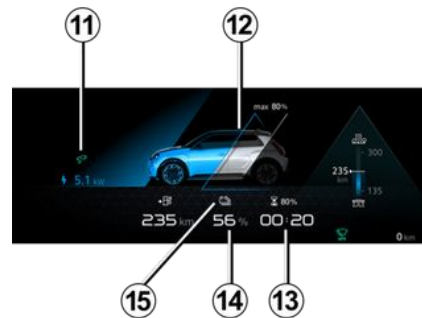

נורת אזהרה 11 כשכבל הטעינה 'מחובר'

נדלקת כשמחברים את כבל הטעינה אל הרכב.

רמת טעינה 12

המד מציג את רמת האנרגיה שנותרה.

זמן טעינה שנותר 13

קצב הטעינה של סוללת ההינע 14

סף רמת הרזרבה

כשרמת הטעינה של סוללת ההינע היא 7% בערך או, בהתאם לדגם הרכב, 12% בערך,

המד ונורת החיווי 15 נדלקים בצהוב ונשמע צפוף.

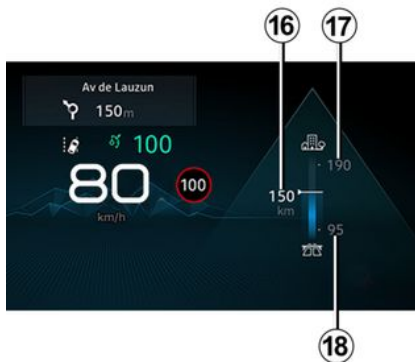

גבוה 17: טווח נסיעה בתנאים מיטביים (למשל, נהיגה בכבישים באיכות גבוהה או בכבישים רב נתיבים, עם שימוש מועט בנוחות תרמית).

נמוך 18: טווח נסיעה בתנאים מאתגרים (למשל, נהיגה בכביש מהיר בחורף או בפקק תנועה, תוך שימוש אינטנסיבי בנוחות תרמית).

למיטוב הטווח ← 164.

לוח המחוונים במיילי



(אפשרות להחליף לקמ"ש)

כשהרכב נייח והמנוע פועל, ממסך מערכת המולטימדיה 19, יש לבחור בעולם רכב, ללחוץ על התפריט הגדרות ולאחר מכן על Units (יחידות) ו-Speed-i (מהירות).

בחר בין קמ"ש או מ"ש.

מד המהירות וחלק מנתוני המרחק המוצגים בלוח המכשירים עוברים המרה.

כדי לחזור למצב הקודם, יש לחזור על הפעולה.

מחשב הדרך

מידע על הסוללה 5 (קצב הטעינה, טווח נסיעה משוער)

2



מד טעינה 6

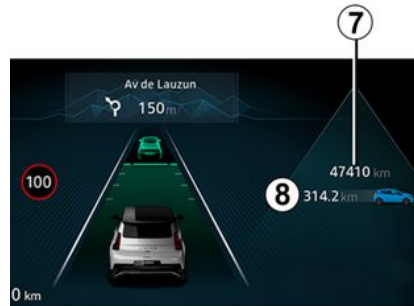

תיעוד קילומטראז' כולל 7

נורת אזהרה של רמת הבלימה
הרגרטיבית 9



אזור מידע 8

בהתאם לדגם הרכב, יש להשתמש בפקד 10 לעיון ובחירה של הרכיבים הגרפיים השונים בלוח המכשירים:

- מידע ממחשב הדרך (מקליט קילומטראז', צריכה, וכו');
- טלפון, מידע על מולטימדיה (מקור השמע המנגן כעת, וכו');
- מידע על הרכב (הודעות אזהרה וכו');
- ...

תצוגות ומחווניים

בחירת תצוגות



1 בהתאם לדגם הרכב, יש להשתמש בפקד לעיון ולבחירה של התצוגות השונות בלוח המכשירים.

מוצעות מספר תצוגות:

- תצוגה משתנה: מציגה את הטווח, אחוז הסוללה וזמן הטעינה שנותר בלוח המחווניים רק כאשר הרכב בטעינה.
- תצוגה קלאסית: מציגה את המהירות, עזרי נהיגה פעילים, אזור מידע, ובהתאם לסוג הרכב, את מד החשמל בלוח המחווניים;
- תצוגת ניווט: מציגה את המהירות, עזרי נהיגה פעילים ואזור מידע בלוח המחווניים. היא גם משכפלת את מפת הדרכים ממערכת המולטימדיה על גבי לוח המכשירים כולו;

- סצנה מציאותית: מציגה את המהירות, עזרי נהיגה פעילים, אזור מידע וכן את הרכב שלך וסביבתו (נתיבים, כלי רכב מסביבך, וכו') בלוח המכשירים;

- תצוגה מינימלית: מציגה רק מידע חיוני, המהירות, עזרי נהיגה פעילים ואזור מידע בלוח המחווניים.

לוח המכשירים



נדלקת כאשר דלת הנהג פתוחה. במקרים מסוימים, מראה נורת אזהרה מלווה בהודעה. בהתאם לסוג הרכב, ניתן להתאים אישית את לוח המחווניים עם תוכן וצבעים לפי בחירה. למידע נוסף, ניתן לעיין בהוראות בנושא מולטימדיה.

2

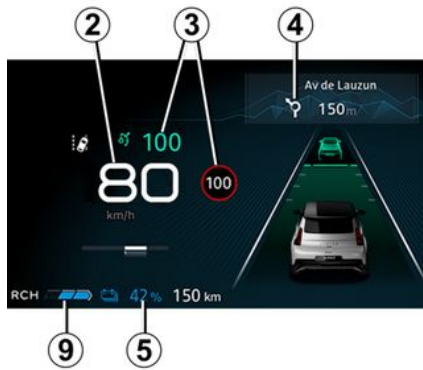

מד מהירות 2

התראה קולית בשל מהירות מופרזת

בהתאם לרכב ולמדינה, נורת האזהרה מוצגת ונשמע צפצוף. צליל הביפ מושמע ברגע שהרכב נוסע במהירות של מעל 120 קמ"ש.

נורת אזהרה זו ממשיכה לדלוק כל עוד מהירות הנסיעה גבוהה מ-120 קמ"ש.

מידע על עזרי נהיגה 3

מידע על הניווט הנוכחי 4.

בהתאם לסוג הרכב, ניתן להציג מידע ממסך המולטימדיה (מצפן, מערכת ניווט וכו') או מידע ממחשב הדרך.

למידע נוסף, ניתן לעיין בהוראות בנושא מולטימדיה.

הם מוצגים עם נורת האזהרה **STOP** כדי לציין שמטעמי בטיחות יש לעצור את הרכב מיד כשתנאי הדרך יאפשרו זאת. דומם את המנוע שלך ואל תפעיל אותו מחדש. צור קשר עם המשווק המורשה. להלן מספר דוגמאות להודעות אזהרה. **שים לב:** ההודעות מופיעות על הצג בנפרד או לסירוגין (כאשר יש מספר הודעות להצגה), ועשויות להיות מלוות בנורת אזהרה ו/או בצפצוף.

פירוש התצוגה שנבחרה	דוגמאות להודעות
מעיד על תקלה במערכת הבלימה.	« תקלה במערכת הבלמים »
מעיד על תקלה במערכת ההיגוי.	« תקלת הגה כוח »
מציין שהרכב מאבד כוח.	« כשל במנוע החשמלי »
מציין תקלה במערכת החשמל.	« כשל במערכת החשמל »
מצביע על כך שלפחות בצמיג אחד יש נקב או שהוא לא מנופח מספיק.	« תקר »

אם הרכב חונה בצד הדרך, עליך להזהיר את משתמשי הדרך האחרים על נוכחות רכבך באמצעות משולש אזהרה או בעזרת מכשירים אחרים בהתאם לחוקי המדינה בה אתה נמצא.



הודעות לגבי תקלות תפעוליות

הם מוצגים עם נורת האזהרה  כדי לציין שיש לנהוג בזהירות ובהקדם האפשרי למוסך מורשה. אם לא תמלא אחר המלצה זו, הנך מסתכן בנזק לרכב שלך.

הן נעלמות בלחיצה על מקש בחירת התצוגה או לאחר מספר שניות ומאוחסנות ביומן המחשב. נורת האזהרה  ממשיכה לפעול. דוגמאות להודעות של תקלות הפעלה מופיעות בעמודים הבאים.



פירוש התצוגה שנבחרה	דוגמאות להודעות
מעיד על תקלה במערכת הספיגה בנוסף לחגורות הבטיחות. במקרה של תאונה, ייתכן שהם לא יופעלו.	« בדוק כרית אוויר »
מעיד על תקלה באחד מחיישני הדוושה או במערכת ניהול הסוללה המשנית של 12 וולט.	« בדוק את הרכב »
מעיד על שחיקה או צורך לבדוק את מערכת הבלימה.	« בדוק מערכת בלמים »
מציינת בעיה בפונקציית הבלימה המרובה למניעת התנגשות.	« בדוק מערכת לאחר-התנגשות »
מעיד על התחממות יתר של שקע הטעינה בצד הרכב. המתן למשך כ-20 דקות ונסה שוב. אם זה לא עובד, פנה למשווק המורשה.	« בדוק את חיבור חשמל ברכב »
מעיד על תקלה במערכת הגרירה.	« בדוק מערכת חשמל »
מעיד על תקלה במערכת הטעינה של סוללת הגרירה.	« טעינת מצבר אינה אפשרית »

הודעות אינפורמטיביות

אלה יכולים לעזור בשלב ההתנעה של הרכב, או לספק מידע על בחירה או מצב נהיגה. דוגמאות להודעות מידע מופיעות בעמודים הבאים.

2



פירוש התצוגה שנבחרה	דוגמאות להודעות
מציין שכבל הטעינה עדיין מחובר אל הרכב.	« נתק את הכבל כדי להפעיל »
נתק, ואז חבר את הרכב. אם ההודעה עדיין מופיעה, הדבר עלול להיגרם מתנאי הטעינה החיצוניים או מההתקנה הביתית.	« בדוק חיבורים »
מעיד על תקלה חשמלית אפשרית או על כבל טעינה פגום: החלף את מסוף הטעינה או המיקום, או בדוק את הכבל.	"יש לבדוק את מסוף הטעינה"
מציין תקלה במערכת החשמל בזמן הטעינה. הפעלה מחדש של הטעינה. אם זה לא עובד, יש לבדוק את ההתקנה החשמלית.	« הפסקת חשמל בעת הטעינה »

פירוש התצוגה שנבחרה	דוגמאות לבחירות
<p>ג) מרווח שירות. המרחק שנותר עד לשירות הבא (מופיע בקילומטרים או מייל), ואז כשמועד השירות מתקרב, ישנם מספר תרחישים אפשריים: – מרווח קצר מ-1,500 ק"מ או חודש אחד: ההודעה "Service in" תוצג עם המרחק או הזמן שנותרו; – כשמועד השירות מגיע: ההודעה "Service due" תוצג בליווי המגבלה הראשונה (מרחק או זמן); – טווח שווה ערך ל-0 ק"מ או תאריך הטיפול הגיע: ההודעה נדרש טיפול לרכב מוצגת בלוח המכשירים ונורת האזהרה  נדלקת. נדרש שירות לרכב בהקדם האפשרי.</p>	<p>טיפול בעוד 1,936 ק"מ או שלושה חודשים</p>
<p>איפוס התצוגה לאחר השירות בהתאם ללוח הזמנים של טיפולי התחזוקה. יש לאפס את מרווח השירות רק לאחר קבלת שירות שעומד בהמלצות בלוח הזמנים של טיפולי התחזוקה. תכונה מיוחדת: כדי לאפס את המרווח לפני השירות הבא, לחץ והחזק את אחד מלחצני איפוס התצוגה למשך כ-10 שניות עד שהתצוגה תציג את טווח השירות באופן קבוע.</p>	
פירוש התצוגה שנבחרה	דוגמאות לבחירות
<p>ד) תפריט ההתאמה האישית של הגדרות הרכב.  122</p>	<p>הגדרות (אישור)</p>
<p>ה) יומן דרך. תצוגה רציפה: – הודעות מידע; – טיפול בהודעות תקלות בהפעלה.</p>	<p>תא מטען פתוח</p>

הגדרות נסיעה

תצוגת המידע המוצגת להלן תלויה בצידוד הרכב ובמדינה

2

פירוש התצוגה שנבחרה	דוגמאות לבחירות
<p>(א) הגדרות נסיעה. צריכת אנרגיה נוכחית.</p>	kWh 13,4 + 
<p>צריכת אנרגיה ממוצעת. הערך מוצג לאחר שעברת לפחות 400 מטר מאז האיפוס האחרון.</p>	kWh/100 km 12,8 
<p>מרחק שעבר מאז האיפוס האחרון.</p>	נסיעה 1284,7 km
<p>(ב) איפוס לחץ האוויר של הצמיגים 166 ←</p>	לחץ אוויר בצמיגים אפס בלחיצה ארוכה



מידע מסוים מהמחשב הפנימי מופיע בתצוגת מערכת הניווט. 'מקליט הקילומטראז'" שבהגדרות הנסיעה מתאפס בו זמנית במחשב הפנימי ובמערכת הניווט.

איפוס הטווח המשוער

לאחר טעינה מלאה של סוללת הגרירה, ניתן לבחור בשני סוגי איפוס: ידני או אוטומטי.

איפוס ידני

בחר את הגדרת הנסיעה שברצונך לאפס, ואז לחץ והחזק את המתג **1** לאיפוס הטווח.

איפוס אוטומטי

הטווח מתאפס באופן אוטומטי כשסוללת ההינע טעונה במלואה. הערך המחושב מתאים לשימוש ממוצע, תוך התחשבות בטמפרטורה החיצונית.

אם מזוהה דפוס נהיגה חסכוני במיוחד, החישוב מתוקן וטווח הנסיעה גדל.

מידע כללי

מחשב דרך



בהתאם לסוג הרכב, הפונקציות הבאות תקולות:

- קילומטראז';
- הגדרות הנסיעה;
- הודעות מידע;
- הודעות תקלות הפעלה (קשורות לנורת

האזהרה);

- הודעות אזהרה (מחוברות לנורת

האזהרה **STOP**).

כל הפונקציות הללו מפורטות בספר הרכב.

לחץ שוב ושוב כלפי מעלה/מטה על המתג 1 כדי לעבור בין פונקציות אלה.

בחירות

(התצוגה תלויה בציוד המורכב ברכב ובמדינה שבה הוא נמכר)

(א) הגדרות נסיעה:

- צריכת אנרגיה ממוצעת מאז האיפוס האחרון וצריכת אנרגיה נוכחית;

- מרחק שעבר מאז האיפוס האחרון.

(ב) איפוס לחץ האוויר של הצמיגים;

(ג) מרווח שירות;

(ד) יומן דרך, תקלות הפעלה והודעות מידע.

רכב המצויד בלוח מכשירים

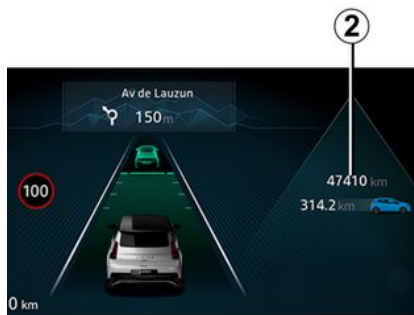

הפונקציות מוצגות באזורים 2.

איפוס פרמטרי הנסיעה (לחצן איפוס)

כאשר אחד מפרמטרי הנסיעה נבחר בתצוגה, לחץ והחזק את הלחצן 1 כלפי מטה עד שהתצוגה תתאפס.

איפוס אוטומטי של פרמטרי הנסיעה

האיפוס מתרחש באופן אוטומטי כאשר קיימת חריגה מהערך המרבי של כל אחד מהפרמטרים.

קריאת ערכי צריכת אנרגיה

אביזרי רכב מסוימים צורכים אנרגיה: לכן האנרגיה הנצרכת על-ידי הרכב יכולה להיות שונה מהאנרגיה הנצרכת במונה האלקטרוני.

פירוש חלק מהערכים המוצגים לאחר איפוס

הערכים המציגים את צריכת האנרגיה הממוצעת והטווח יהפכו ליציבים ואמינים יותר ככל שתנהג יותר מאז הלחיצה האחרונה על כפתור האיפוס.

למשך כמה מהקילומטרים הראשונים לאחר לחיצה על לחצן האיפוס, תראה שהטווח גדל במהלך הנסיעה. הסיבה לכך היא שצריכת אנרגיה ממוצעת מאז האיפוס האחרון נלקחת בחשבון. עם זאת, צריכת הדלק הממוצעת עשויה לרדת כאשר:

- הרכב מפסיק להאיץ;

- בנסיעה מאזור עירוני לכביש פתוח.

ההתאמות המתוארות להלן תלויות בגרסת הרכב ובמדינה.

1. פתחי אוורור צדיים.
 2. מיקום airbag של נוסע.
 3. פתחי אוורור מרכזיים.
 4. מסך מולטימדיה.
 5. לחצן התנעה/כיבוי מנוע.
 6. זרוע עבור:
 - מנוף פנסי איתות;
 - אורות חיצוניים;
 - אורות ערפל אחוריים.
 7. לוח המחוננים.
 8. מיקום airbag של הנהג והצופר.
 9. פקד עקיפה (OV).
 10. מתג עמוד ההגה של מתיז/מגב לשמשה הקדמית והאחורית.
 11. בקרות של:
 - עמעם התאורה עבור מכשירי הבקרה;
 - הפונקציה My Safety
 - הפעלה/השבתה של הפונקציה "סיוע לשמירה על נתיב" (אזהרת סטייה מהנתיב, מניעת סטייה מהנתיב, מרכז הנתיב);
 - ...
 12. בקרת שחרור מכסה המנוע.
 13. שלט רחוק לרדיו.
 14. פקד מצב נהיגה.
 15. בקרות של:
- קריאת המידע ממחשב הדרך ותפריט ההתאמה של הגדרות הרכב;
 - מערכת רדיו וניווט מרחוק.
 16. בקרה לכוננון גובה ההגה ומרחק.
 17. פקד מערכת בלימה רגנרטיבית.
 18. המתג הראשי והפקדים של מערכת בקרת השיוט/מגביל המהירות/בקרת השיוט האדפטיבית Stop and Go וכן מערכת העזר האקטיבית.
 19. בקרות של:
 - חימום או מיזוג אוויר;
 - אורות אזהרה מפני מפגע;
 - נעילה מרכזית של הדלת;
 - ...
 20. יציאות USB-C בקונסולה המרכזית.
 21. בורר הילוכים.
 22. בקרות של:
 - הפעלה/השבתה של בלם החניה החשמלי;
 - הפעלה/השבתה של הפונקציה AUTOHOLD;
 - ...
 23. מחזיק כרטיס 'ללא מגע יד'.
 24. אזור הטעינה באינדוקציה או תא האחסון בקונסולה המרכזית.
 25. תא כפפות
 26. תיבת נתיכים.

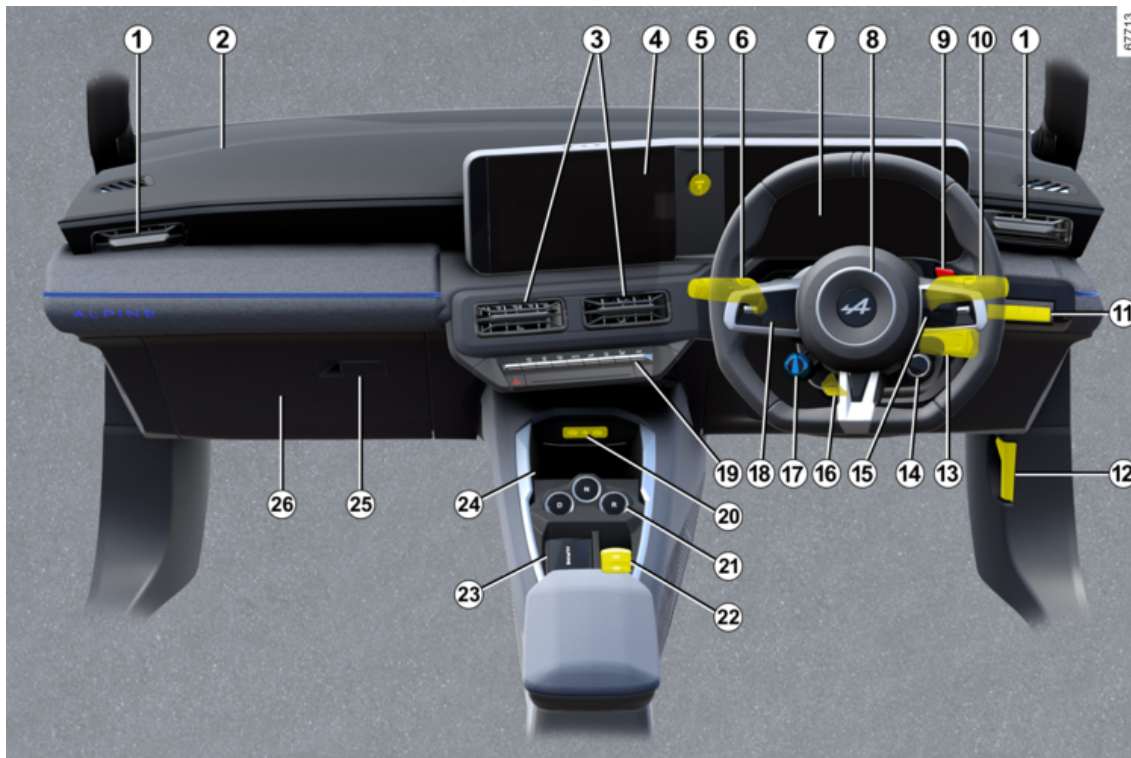

ההתאמות המתוארות להלן תלויות בגרסת הרכב ובמדינה.

1. פתחי אוורור צדיים.
2. זרוע עבור:
 - מנוף פנסי איתות;
 - אורות חיצוניים;
 - אורות ערפל אחוריים.
3. לוח המחוונים.
4. מיקום airbag של הנהג והצופר.
5. פקד עקיפה (OV).
6. לחצן התנעה/כיבוי מנוע.
7. פתחי אוורור מרכזיים.
8. מסך מולטימדיה.
9. מיקום airbag של נוסע.
10. תא כפפות
11. בקרות של:
 - חימום או מיזוג אוויר;
 - אורות אזהרה מפני מפגע;
 - נעילה מרכזית של הדלת;
 - ...
12. יציאות USB-C בקונסולה המרכזית.
13. בורר הילוכים.
14. בקרות של:
 - הפעלה/השבתה של בלם החנייה החשמלי;
 - הפעלה/השבתה של הפונקציה AUTOHOLD;
 - ...

15. מחזיק כרטיס 'ללא מגע יד'.
16. אזור הטעינה באינדוקציה או תא האחסון בקונסולה המרכזית.
17. מתג עמוד ההגה של מתיז/מגב לשמשה הקדמית והאחורית.
18. שלט רחוק לרדיו.
19. פקד מצב נהיגה.
20. בקרות של:
 - קריאת המידע ממחשב הדרך ותפריט ההתאמה של הגדרות הרכב;
 - מערכת רדיו וניווט מרחוק.
21. בקרה לכוונון גובה ההגה ומרחק.
22. פקד מערכת בלימה רגנרטיבית.
23. המתג הראשי והפקדים של מערכת בקרת השיוט/מגביל המהירות/בקרת השיוט האדפטיבית Stop and Go וכן מערכת העזר האקטיבית.
24. בקרת שחרור מכסה המנוע.
25. תיבת נתיכים.
26. בקרות של:
 - עמעם התאורה עבור מכשירי הבקרה;
 - הפונקציה My Safety
 - הפעלה/השבתה של הפונקציה "סיוע לשמירה על נתיב" (אזהרת סטייה מהנתיב, מניעת סטייה מהנתיב, מרכז הנתיב);
 - ...

תנוחת נהיגה: נהיגה בצד שמאל

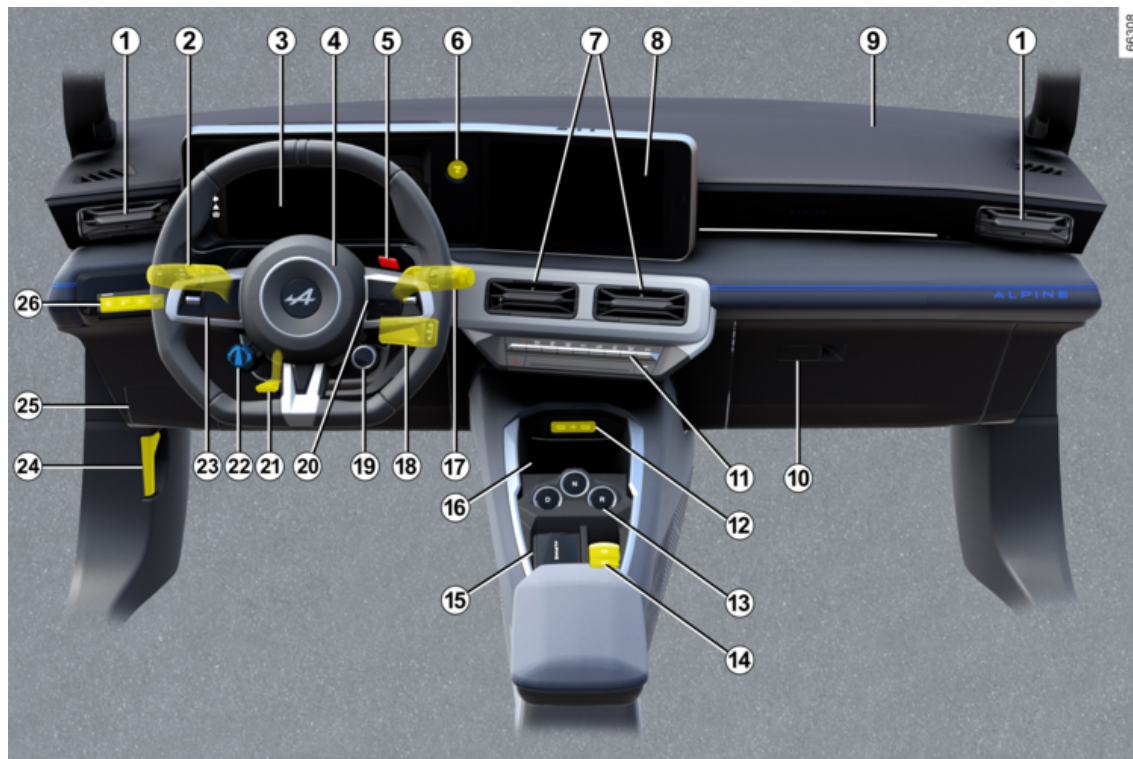

תקלות תפעוליות

במקרה של תקלת מערכת בעת הפעלה/השבתה של airbag בצד הנוסע

מלפנים, נורות האזהרה  ו-  נדלקות בלוח המכשירים.

יש להעביר את מתג ההתנעה למצב OFF ולבדוק את מיקום הנעילה 1.

יש להעביר שוב את מתג ההתנעה למצב ON: נורות האזהרה נכבות.

אם הבעיה נמשכת, היא מעידה על תקלה במערכת. במקרה כזה, אין להתקין מושב בטיחות ילדים הפונה לאחור על מושב הנוסע מלפנים או לאפשר לנוסע כלשהו לשבת במושב זה.

פנה למשווק המורשה שלך בהקדם האפשרי;

בטיחות ילדים: השבתה או הפעלה של כרית האוויר בצד מושב הנוסע מלפנים

2



כדי להפעיל שוב את airbag: כשהרכב נייח ומתג ההתנעה במצב OFF, יש לדחוף ולסובב את המנעול 1 למצב ON.

כשמתג ההתנעה במצב ON, חובה לוודא

שנורת האזהרה  כבויה ושנורת

האזהרה  דולקת בתצוגה 2 לאחר כל הפעלה מחדש למשך כדקה.

airbag של הנוסע הקדמי מופעלת.

הפעלת כרית האוויר שמושב הנוסע מלפנים



עליך להפעיל מחדש את airbag ברגע שאתה מסיר את כיסא הבטיחות ממושב הנוסע הקדמי כדי לוודא את ההגנה על הנוסע הקדמי במקרה של התנגשות.

בטיחות ילדים: השבתה או הפעלה של כרית האוויר בצד מושב הנוסע מלפנים



2

הסימונים בלוח המכשירים והתוויות **A** בכל אחד מצדי מגן השמש בצד הנוסע מלפנים **3** (תווית לדוגמה מוצגת לעיל) מהווים תזכורת להוראות אלה.

בטיחות ילדים: השבתה או הפעלה של כרית האוויר בצד מושב הנוסע מלפנים

אזהרה

ניתן להפעיל או להשבית את airbag של הנוסע רק כאשר הרכב ניח וההצתה כבויה.



השבתת כרית האוויר מול מושב הנוסע מלפנים

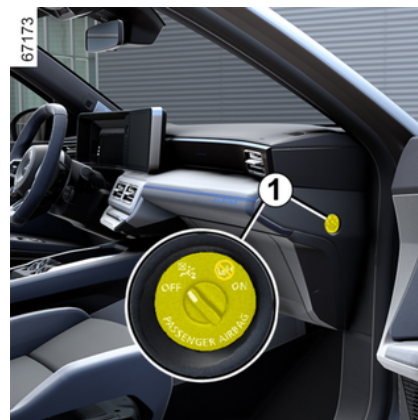

לפני התקנת כיסא בטיחות במושב הנוסע הקדמי:

- ודא שניתן להתקין את כיסא הבטיחות במושב זה;
- חשוב להשבית את airbag עבור כיסא בטיחות הפונה לאחור.



סכנה
מכיוון שההתנפחות של airbag במושב הנוסע מלפנים אינה תואמת להתקנת מושב בטיחות לילדים הפונה לאחור, אין להתקין מערכת ריסון הפונה לאחור במושב המוגן באמצעות airbag מופעלת. הדבר עלול לגרום למוות של הילד או לפציעה גופנית חמורה שלו.



כדי להשבית את airbag: כשהרכב ניח ומתג ההתנעה במצב OFF, יש לדחוף ולסובב את המנעול 1 למצב OFF.

כשמתג ההתנעה במצב ON, יש לוודא

שנורת האזהרה  כבויה בתצוגה 2.

נורת אזהרה זו נשארת דולקת באופן רציף כדי ליידע אותך שניתן להתקין כיסא בטיחות.



ISOFIX = יש לעגן למושב המאפשר התקנת מושבי בטיחות לילדים בעלי אישור 'אוניברסלי/אוניברסלי למחצה או ספציפיים לרכב' באמצעות ISOFIX (בכלי רכב מצוידים); יש לוודא שההתקנה אפשרית.

1) סכנת מוות או פציעה חמורה: לפני התקנת מושב בטיחות לילדים הפונה לאחור על מושב הנוסע מלפנים, יש לוודא שכרית האוויר airbag הושבתה ← 103



2

- (2) ניתן להתקין עריסה לרוחב, אך היא תאכלס שני מושבים לפחות. יש למקם את הילד כך שרגליו קרובות אל הדלת.
- (3) יש להרחיק את המושב לאחור ככל האפשר. יש להטות את משענת הגב של המושב רחוק ככל האפשר, להתקין מושב בטיחות לילדים ולכוון את משענת הגב של המושב לזווית של כ-25°.
- (4) במידת הצורך, יש להרחיק את המושב לאחור ככל האפשר. לפני התקנת מושב בטיחות לילדים פונה לאחור, יש להזיז מושב הרכב מלפנים קדימה ככל האפשר. לאחר התקנת מושב הבטיחות לילדים, יש להזיז את מושב הרכב מלפנים לאחור ככל האפשר, מבלי שמשענת הגב באה במגע עם מושב הבטיחות לילדים.
- (5) בכל המצבים, יש להסיר את משענת הראש מהמושב מאחור שעליו מותקן מושב הבטיחות לילדים. חובה לבצע זאת לפני התקנת כיסא הבטיחות לילדים. הזז את המושב לפני הילד קדימה, והזז את גב המושב קדימה כדי למנוע מגע בין המושב לרגלי הילד.
- הגודל של כיסא הבטיחות של ISOFIX מצוין באמצעות אות:
- F3, F2, F2X [A, B, B1]: עבור מושבי בטיחות לילדים הפונים לפנים מקבוצה 1 (9 עד 18 ק"ג);
 - B3; B2: מושבי הגבהה (בוסטר) מהקבוצות 2 ו-3 (15 עד 25 ק"ג ו-22 עד 36 ק"ג);
 - R3, R2 [C, D]: מושבים פונים לאחור או מושבי מעטפת מקבוצה 0+ (מתחת ל-13 ק"ג) או מקבוצה 1 (9 עד 18 ק"ג);
 - R1 [E]: מושבי מעטפת הפונים לאחור בקבוצה 0 (מתחת ל-10 ק"ג) או 0+ (מתחת ל-13 ק"ג);
 - L1, L2 [F, G]: עריסות מקבוצה 0 (פחות מ-10 ק"ג).

הטבלה הבאה מסכמת את המידע המוצג בתרשים על מנת להבטיח עמידה בתקנות הנוכחיות.

מושב אמצעי אחורי	מושבי צד אחוריים	מושב הנוסע הקדמי		גודל המושב [מתקן]	משקל הילד	סוג כיסא בטיחות
		כאשר airbag מופעלת	כאשר airbag מושבתת			
X	IL (2)	X	X	L1 [F] L2 [G]	> 10 ק"ג	סלקל מותקן ברכב קבוצה 0
X	IL (4)	X	IL (1) (3)	R1 [E]	> 13 ק"ג	מושב מעטפת הפונה לאחור קבוצות 0 או 0 +
X	IL (4)	X	X	R3 [C]	> עד 13 ק"ג ו-9 עד 18 ק"ג	מושב הפונה לאחור קבוצות 0+ ו-1
			IL (1) (3)	R2 [D]		
X	IUF-IL (5)	IUF-IL (3)	X	F3 [A] F2 [B] F2X [B1]	9 עד 18 ק"ג	מושב הפונה לפנים קבוצה 1
X	IUF-IL (5)	X	X	B3	15 עד 25 ק"ג ו-22 עד 36 ק"ג	מושב הגבהה קבוצות 2 ו-3
		IUF-IL (6)		B2		
X	i - U (4)	X	i - U (1) (3)	מושב הפונה לאחור		מושב i-Size
X	i - U (5)	i - UF (3)	X	מושב הפונה לפנים		
X	i - U (5)	i - UF (6)	X	מושב הגבהה		

X = המושב אינו מיועד להתקנה של מושבי בטיחות לילדים.

U = יש לעגן למושב המאפשר חיבור של מושב בטיחות לילדים עם אישור אוניברסלי באמצעות חגורת הבטיחות; יש לוודא שניתן להתקין אותו כהלכה.

בדוק שילדך חגור תמיד ושהחגורה או רתמת הבטיחות שנעשה בהן שימוש מותקנות ומכווננות כהלכה. במידת הצורך, יש לכוון את תנוחת המושב בהתאם.



אין להתקין מושב בטיחות לילדים כאשר משענת גב המושב הגדולה במצב מקופל.



יש להתקין את כיסא הבטיחות לילדים במושב האחורי במידת האפשר. כדי להתקין מושב ISOFIX במושב זה, פתח את חגורת המושב האמצעית ביד לפני חיבור הברגים.



במושב הנוסע הקדמי מומלץ להשתמש בכיסא בטיחות לילדים עם תמיכת רצפה, כדי למנוע הפעלה של אזהרת חגורת הבטיחות.



שימוש במערכת בטיחות ילדים שאינה מאושרת לרכב זה לא יגן כהלכה על התינוק או הילד. קיים סיכון לפגיעה חמורה או אף קטלנית.



התקנת כיסא ISOFIX במושב השמאלי האחורי מונעת שימוש במושב האמצעי. לא ניתן יהיה להגיע אל חגורת הבטיחות האמצעית או להשתמש בה.



סכנת מוות או פגיעה גופנית חמורה: לפני התקנת מושב בטיחות לילדים פונה לאחור על גבי מושב הנוסע מלפנים, יש לוודא שמערכת airbag הושבתה ← 103.



מושב שאינו מאפשר התקנה של כיסא בטיחות לילדים.



עיוגן מושב בטיחות לילדים באמצעות ISOFIX

מושב המאפשר התקנה של כיסא בטיחות לילדים מסוג ISOFIX או i-Size.



המושבים הקדמיים והאחוריים מצוידים בנקודות עיוגן שמאפשרת התקנת מושב בטיחות לילדים הפונה לפנים עם אישור 'אוניברסלי' ISOFIX. נקודות העיוגן ממוקמות על גבי משענת מושב הנוסע במושב הקדמי ובמשענת מושב הספסל האחורי במושבים האחוריים.





- (2) ניתן להתקין עריסה לרוחב, אך היא תאכלס שני מושבים לפחות. יש למקם את הילד כך שרגליו קרובות אל הדלת.
- (3) במידת הצורך, יש להרחיק את המושב לאחור ככל האפשר. לפני התקנת מושב בטיחות לילדים פונה לאחור, יש להזיז מושב הרכב מלפנים קדימה ככל האפשר. לאחר התקנת מושב הבטיחות לילדים, יש להזיז את מושב הרכב מלפנים לאחור ככל האפשר, מבלי שמשענת הגב באה במגע עם מושב הבטיחות לילדים.
- (4) בכל המצבים, יש להסיר את משענת הראש מהמושב מאחור שעליו מותקן מושב הבטיחות לילדים. חובה לבצע זאת לפני התקנת כיסא הבטיחות לילדים. הזז את המושב לפני הילד קדימה, והזז את גב המושב קדימה כדי למנוע מגע בין המושב לרגלי הילד.
- (5) הרם את המושב למנח המרבי ומקם אותו רחוק ככל שניתן, תוך הטיה קלה של גב המושב (כ-25°).

הטבלה הבאה מסכמת את המידע המוצג בתרשימים על מנת להבטיח עמידה בתקנות הנוכחיות.

מושב אמצעי אחורי	מושבי צד אחוריים	מושב הנוסע הקדמי		משקל הילד	סוג כיסא בטיחות
		כאשר airbag מופעלת	כאשר airbag מושבתת		
X	U (2)	X	X	> 10 ק"ג	סלקל מותקן ברכב קבוצה 0
X	U (3)	X	U (1) (5)	> 10 ק"ג ו- > 13 ק"ג	מושב מעטפת הפונה לאחור קבוצות 0 או +0
X	U (3)	X	U (1) (5)	> עד 13 ק"ג ו- עד 18 ק"ג	מושב מעטפת/ מושב הפונה לאחור קבוצות 0+ ו-1
X	U (4)	U (5)	X	עד 9 ק"ג	מושב הפונה לפנים קבוצה 1
X	U / B2 / B3 (4)	U / B2 (5)	X	15 עד 25 ק"ג ו-22 עד 36 ק"ג	מושב הגבהה קבוצות 2 ו-3

(1) סכנת מוות או פציעה חמורה: לפני התקנת מושב בטיחות לילדים הפונה לאחור על מושב הנוסע מלפנים, יש לוודא שכרית האוויר airbag הושבתה ← 103



X = מושב אינו מתאים להתאמת מושבי ילדים מסוג זה.

U = יש לעגן למושב המאפשר חיבור של מושב בטיחות לילדים עם אישור אוניברסלי באמצעות חגורת הבטיחות; יש לוודא שניתן להתקין אותו כהלכה.

B2;B3 = מושבי הגבהה (בוסטר) מהקבוצות 2 ו-3 (15 עד 25 ק"ג ו-22 עד 36 ק"ג).

אין להתקין מושב בטיחות לילדים כאשר משענת גב המושב הגדולה במצב מקופל.





סכנת מוות או פגיעה גופנית חמורה: לפני התקנת מושב בטיחות לילדים פונה לאחור על גבי מושב הנוסע מלפנים, יש לוודא שמערכת airbag הושבתה ← 103.



בדוק את מצב airbag לפני שאתה מתקין כיסא בטיחות או מאפשר לנוסע להשתמש במושב.



מושב לא מתאים להתקנת כיסאות בטיחות.

כיסא בטיחות מחובר באמצעות החגורה



מושב המאפשר עיגון של מושב בטיחות לילדים עם אישור 'אוניברסלי' באמצעות חגורת הבטיחות.



מושב המאפשר עיגון של מושב בטיחות לילדים עם אישור B2 באמצעות שימוש בחגורת הבטיחות.



מושב המאפשר עיגון של מושב בטיחות לילדים עם אישור B3 באמצעות שימוש בחגורת הבטיחות.



שימוש במערכת בטיחות ילדים שאינה מאושרת לרכב זה לא יגן כהלכה על התינוק או הילד. קיים סיכון לפציעה חמורה או אף קטלנית.



בדוק שילדך חגור תמיד ושהחגורה או רתמת הבטיחות שנעשה בהן שימוש מותקנות ומכווננות כהלכה. במידת הצורך, יש לכוון את תנוחת המושב בהתאם.

מושבי בטיחות לילדים

עיגון באמצעות חגורת הבטיחות

תרשים התקנה

2

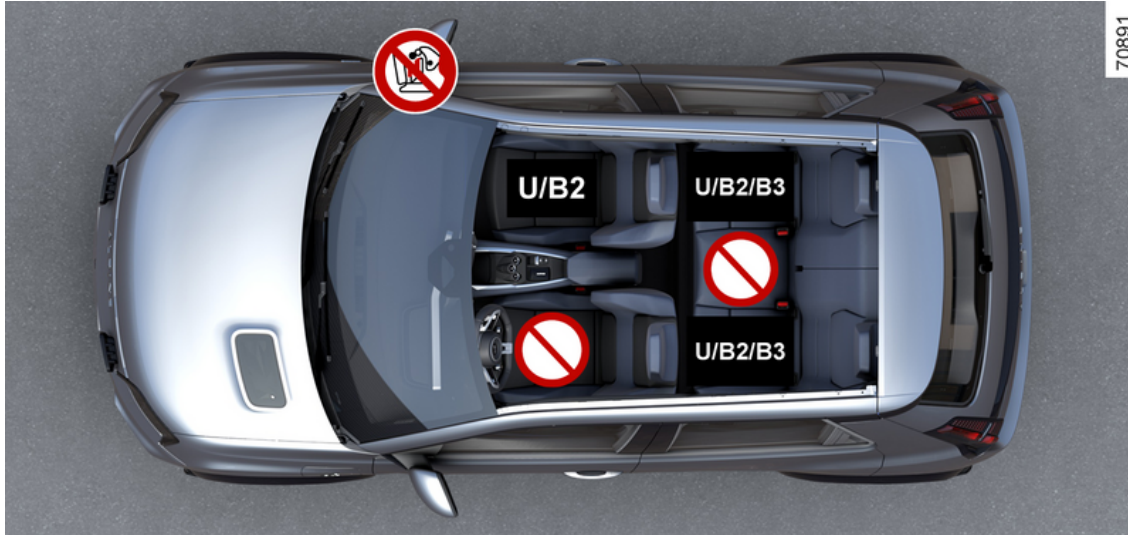

מושבי בטיחות לילדים

בכל המצבים, יש להסיר את משענת הראש מהמושב שעליו מותקן מושב הבטיחות לילדים ← 69. במידת הצורך, מקם את המושב האחורי רחוק ככל האפשר. חובה לבצע זאת לפני התקנת כיסא הבטיחות לילדים. יש לוודא שכיסא הבטיחות לילדים נשען על משענת הגב של המושב האחורי.



התקנת מושב הגבהה (בוסטר) (קבוצה 2 או 3)
יש לוודא שחגורת הבטיחות ← 71 פועלת (נמתחת) באופן

תקין.
יש להתאים את חגורת הבטיחות בהתאם למיקום מושב הבטיחות:
– יש להקיף שחגורות הכתף מונחת על כתף הילד, מבלי לגעת באזור הצוואר;
– על רצועת המותניים להיות מונחת על הירכיים וכנגד אזור האגן.
במידת הצורך, יש לכוון את תנוחת מושב הרכב.



יש להתקין את כיסא הבטיחות לילדים במושב האחורי במידת האפשר. כדי להתקין מושב ISOFIX על גבי המושב השמאלי מאחור, יש לשחרר את חגורת הבטיחות האמצעית באופן ידני לפני הפעלת הנעילות של מושב הבטיחות.

במושב האחורי האמצעי

יש לוודא שחגורת הבטיחות מתאימה לקיבוע כיסא הבטיחות. יש להתייעץ עם מוסך מורשה.



לעולם אין להתקין כיסא בטיחות עם תמיכת רצפה במושב האחורי האמצעי.
סכנת מוות או פציעה חמורה.

התקנת כיסא בטיחות, מידע כללי

מושבים מסוימים אינם מתאימים להתקנת כיסאות בטיחות לילדים. התרשימים ← 90 מסבירים כיצד יש להתקין מושב בטיחות לילדים.



יש להתקין את כיסא הבטיחות לילדים במושב האחורי במידת האפשר. יש לוודא שמושב הבטיחות לילדים אינו מונע נעילה כהלכה של המושב הקדמי ← 66. בעת התקנת כיסא בטיחות לילדים ברכב, יש לוודא שאין סכנה שישתחרר מהבסיס שלו. אם צריך להסיר את משענת הראש, יש לבדוק שהיא מאוחסנת כראוי כדי שלא תשתחרר בעת בלימה חזקה או התנגשות. כיסא הבטיחות לילדים חייב להיות מחובר לרכב גם כשאינו בשימוש כדי שלא ישתחרר בעת בלימה חזקה או התנגשות.

10 גוגי כיסאות הבטיחות לילדים שצוינו עלולים שלא להיות זמינים. לפני שימוש בכיסא בטיחות אחר לילדים, יש לוודא עם היצרן שניתן להתקין אותו.

במושב הקדמי

החוקים לגבי נסיעת ילדים במושב הנוסע הקדמי משתנים ממדינה למדינה. יש לעיין בחקיקה הרלוונטית ולפעול בהתאם להוראות בתרשים. לפני התקנת כיסא בטיחות במושב זה (אם מותרת):

- יש להוריד את חגורת הבטיחות נמוך ככל האפשר;
 - יש להזיז את המושב לאחור רחוק ככל האפשר;
 - יש להטות את משענת המושב בעדינות לאחור ממצבה האנכי (לזווית של 25° בערך);
 - בכלי רכב מצוידים, יש להרים את בסיס המושב גבוה ככל האפשר.
- יש להרים תמיד את משענת הראש כדי שלא תפריע למושב הבטיחות לילדים ← 66.
- לאחר התקנת כיסא הבטיחות לילדים, כשהדבר מתאפשר, ניתן להזיז קדימה את מושב הרכב במידת הצורך (כדי להשאיר מספיק מקום במושבים האחוריים לנוסעים או לכיסאות בטיחות אחרים לילדים). בכיסא בטיחות לילדים הפונה לאחור, אין לאפשר לו לגעת בלוח המחוונים או להזיזו לתנוחה הקדמית ביותר.
- אין לשנות הגדרות אחרות לאחר התקנת כיסא הבטיחות לילדים.



סכנת מוות או פגיעה גופנית חמורה: לפני התקנת מושב בטיחות לילדים פונה לאחור על גבי מושב הנוסע מלפנים, יש לוודא שמערכת airbag הושבתה ← 103.

במושב האחורי הצידי

ניתן להתקין סלקל לרוחב הרכב, שיתפוס שני מושבים לפחות. יש למקם את הילד כך שרגליו קרובות אל הדלת.

לפני התקנת מושב בטיחות לילדים פונה לאחור, יש להזיז מושב הרכב מלפנים קדימה ככל האפשר. לאחר התקנת מושב הבטיחות לילדים, יש להזיז את מושב הרכב מלפנים לאחור ככל האפשר, מבלי שמשענת הגב באה במגע עם מושב הבטיחות לילדים.

לבטיחות הילד היושב כשפניו קדימה:

- יש להזיז את המושב שבו הילד יושב לאחור ככל האפשר;
- יש להזיז את המושב שלפני הילד קדימה, ולקבוע את מיקום גב המושב למניעת מגע בין המושב לרגלי הילד.



יש לוודא שמושב הבטיחות לילדים אינו מונע נעילה כהלכה של המושב הקדמי ← 66.

נקודות העיגון ISOFIX תוכננו אך ורק עבור כיסאות ילדים עם מערכת ISOFIX. לעולם אין להתקין סוג אחר של כיסא ילדים, חגורת בטיחות או חפצים אחרים לאביזרים הללו. בדוק ששום דבר אינו חוסם את נקודות העיגון. אם הרכב שלך היה מעורב בתאונת דרכים, בדוק את נקודות העיגון ISOFIX והחלף את כיסא הילדים.

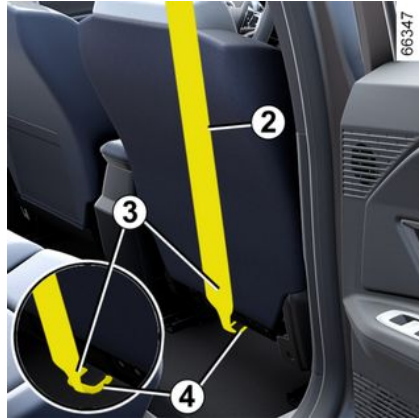



יש לחבר את הוּו 3 של הרצועה העליונה 2

לטבעת 4 המסומנת בסימול .

כל המושבים

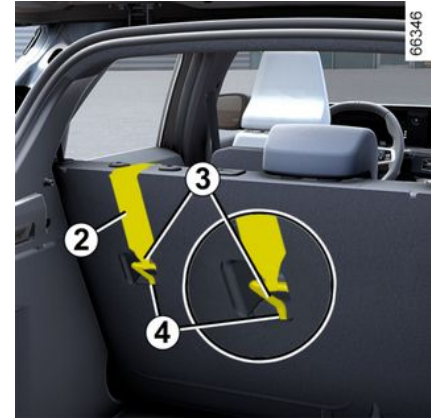
יש למשוך את הרצועה העליונה 2 עד שגב מושב הבטיחות לילדים בא במגע עם משענת הגב של מושב הרכב.



הטבעת השלישית 4 משמשת לחיבור הרצועה העליונה 2 במושב בטיחות מסוימים.

מושבים אחוריים

יש למקם את הרצועה העליונה 2 בין גב המושב למדף האחורי. כדי לעשות זאת, יש להסיר את המדף האחורי ← 63.

יש לחבר את הוּו 3 לאחת הטבעות 4

שמסומנות על ידי הסימול .

מושב הנוסע הקדמי

בדוק שגב כיסא הילד הפונה קדימה ובא במגע עם גב המושב האחורי של הרכב. במקרה זה, ייתכן שכיסא הילד לא תמיד יהיה מונח על בסיס המושב של הרכב.



רצועת כיסא הבטיחות חייבת להיות מחוברת לטבעת המתאימה.



 אין לסובב את חגורת הבטיחות או להקטין את המתח. לעולם אל תעביר את רצועת הכתף מתחת לזרוע או מאחורי הגב. בדוק שחגורת הבטיחות לא נפגעה מקצוות חדים. אם חגורת הבטיחות אינה פועלת כרגיל, היא לא תגן על הילד. יש להתייעץ עם מוסך מורשה. אין להשתמש בכיסא זה עד לתיוון חגורת הבטיחות.

קובץ מצורף באמצעות מערכת ISOFIX

מושבי בטיחות לילדים מסוג ISOFIX מאושרים בהתאם לתקנות הנוכחיות, אם אחד מארבעת המקרים הבאים חל:

- מערכת ISOFIX אוניברסלית עם 3 נקודות עיגון, פונה קדימה;
- מערכת ISOFIX אוניברסלית למחצה עם 2 נקודות עיגון;
- ספציפי לרכב;
- i-Size שיש לו אחת מהאפשרויות הבאות:

רצועה שמתחברת אל הטבעת השלישית של המושב הרלוונטי;-
או תמוכה שנשענת על רצפת הרכב, ותואמת למושב מאושר i-Size, ותפקידה למנוע מכיסא הבטיחות לזוז במקרה של התנגשות. -

בשלושת המקרים האחרונים, בדוק שניתן להתקין את כיסא הבטיחות על-ידי עיון ברשימת הרכבים התואמים.

 אין לבצע שינויים בחלקים המרכיבים של מערכת הריסון שהותקנו במקור ברכב (חגורות הבטיחות, ISOFIX, מושבים והתושבות שלהם).

חבר את כיסא הילד עם המנעולים ISOFIX, אם הם מסופקים. מערכת ISOFIX מאפשרת התקנה מהירה, פשוטה ובטוחה. מערכת ISOFIX כוללת שתי טבעות, ובמקרים מסוימים קיימת טבעת שלישית.

 נקודות העיגון ISOFIX תוכננו אך ורק עבור כיסאות ילדים עם מערכת ISOFIX. לעולם אין להתקין סוג אחר של כיסא ילדים, חגורת בטיחות או חפצים אחרים לאביזרים הללו. בדוק ששום דבר אינו חוסם את נקודות העיגון. אם הרכב שלך היה מעורב בתאונת דרכים, בדוק את נקודות העיגון ISOFIX והחלף את כיסא הילדים.

 לפני השימוש בכיסא הילד מסוג ISOFIX שרכשת לרכב אחר, בדוק שניתן להתקין אותו. עיין ברשימת כלי הרכב שבהם ניתן להרכיב את המושב עם יצרן הציוד.



שתי הטבעות 1 מותקנות בין משענת הגב לבסיס המושב האחורי וניתן לזהות אותן לפי הסימון .



ממשקל של 15 ק"ג או מגיל 4, הילד יכול לנסוע במושב הגבה, שיאפשר התאמה של חגורת הבטיחות לגודלו ולצורתו. ריפוד מושב הגבה מוכרח להיות מותקן עם התקני הובלה כדי למקם את חגורת הבטיחות על ירכי הילד ולא על בטנו. מומלץ להשתמש בגב מושב שניתן לכוון מבחינת הגובה כדי למקם את חגורת הבטיחות במרכז הכתף. אין להניח אותה על הצוואר או על הזרוע.

בחר מושב מסוג דלי עבור הגנה צדדית מיטבית.

רשימת השיטות לריסון ילדים המומלצות של היצרן:



בחירת התקנת כיסא בטיחות

קיימות שתי דרכים לעיגון מושבי בטיחות לילדים: באמצעות חגורת הבטיחות או באמצעות מערכת ISOFIX.

חיבור בעזרת חגורת בטיחות

יש לכוון את חגורת הבטיחות על מנת לוודא שהיא פועלת במקרה של בלימה פתאומית או פגיעה.

ודא כי נתיבי הרצועות שצוינו על-ידי יצרן מושב הבטיחות נשמרים.

בדוק תמיד שחגורת הבטיחות מהודקת כהלכה על-ידי משיכתה כלפי מעלה, ולאחר מכן משיכתה החוצה במלואה תוך לחיצה על כיסא הילד.

בדוק שהכיסא מוחזק כהלכה על-ידי הזזתו מצד לצד ואחורה וקדימה: הכיסא צריך להישאר מקובע היטב.

בדוק כי כיסא הילד לא הותקן בזווית וכי אינו נשען על חלון.



אין להשתמש במושב בטיחות לילדים אם קיימת סכנה של שחרור חגורת הבטיחות שמרסנת אותו: יש להקפיד שבסיס מושב הבטיחות אינו מונח על האבזם /או לשונית התפס של חגורת הבטיחות.

כיסאות בטיחות הפונים לפנים

61261



בחירת מושב בטיחות לילדים

כיסאות בטיחות הפונים לאחור

61260



עד למשקל של 18 ק"ג או עד לגיל 4, הילד יכול לנסוע במושב בטיחות הפונה לפנים. בחר את המושב שלך בהתאם לגודל הילד: ראשו ובטנו הם האזורים שיש להגן עליהם במידה הרבה ביותר. כיסא בטיחות הפונים לפנים אשר מחובר היטב לרכב יפחית את הסיכון לפגיעה בראש. ודא שילדך נוסע בכיסא הפונה לפנים עם רתמה כל עוד גודלו מאפשר זאת. בחר מושב מסוג דלי עבור הגנה צדדית מיטבית.

ראשו של תינוק הוא באופן פרופורציונלי כבד יותר מזה של מבוגר והצוואר שלו שברירי מאוד. הסע את הילד בתנוחה זו זמן ארוך ככל שניתן (עד גיל שנתיים לפחות). תנוחה זו מספקת תמיכה גם לראש וגם לצוואר. בחר כיסא מסוג דלי המספק הגנה צדדית טובה והחלף אותו ברגע שראשו של הילד גבוה מהמעטפת.

שמש דוגמה טובה בכך שתמיד תחגור את חגורת הבטיחות ולמד את ילדך:

- לחגור את עצמו כהלכה;
- להיכנס למכונית ולצאת ממנה תמיד בצד המדרכה, הרחק מהתנועה העמוסה.

אל תשתמש במושב בטיחות מיד שנייה או במושב בטיחות ללא מדריך הוראות. ודא שאין חפצים בקרבת מושב הבטיחות שעלולים לפגוע בהפעלה שלו.



אין להשאיר ילד ללא השגחה ברכב.

בדוק שילדך חגור תמיד ושהחגורה או רתמת

הבטיחות שנעשה בהן שימוש מותקנות ומכוונות כהלכה. יש להימנע מלבישת בגדים גדולים שעלולים לגרום לחגורת הבטיחות להשתחרר ← 71.

אל תניח לילדך להוציא את ראשו או זרועותיו מהחלון.

ודא שהילד במיקום הנכון לכל אורך הנסיעה, בפרט אם הוא ישן.

מידע כללי

נשיאת ילדים

פעל תמיד בהתאם לחקיקה של המדינה שלך. ילדים ומבוגרים מוכרחים לשבת תמיד כהלכה ולהיות חגורים בכל הנסיעות. הילדים שאתה מסיע ברכב שלך הם באחריותך. ילד אינו מבוגר מיניאטורי. ילדים נמצאים בסיכון לפציעות ספציפיות משום שהשרירים והעצמות שלהם עדיין לא סיימו לצמוח. חגורת הבטיחות לבדה לא תספק הגנה מתאימה. השתמש במושב בטיחות מאושר והקפד להשתמש בו כהלכה.



כדי למנוע את פתיחת הדלתות, יש להשתמש בתכונה 'נעילת ילדים' ← 59.



התנגשות במהירות של 50 קמ"ש (31 מ"ש) זהה לנפילה מגובה של 10 מטר. הסעת ילד ללא מושב בטיחות שוות ערך לכך שתיח לו לשחק במרפסת בקומה הרביעית ללא מעקה. אין לנסוע עם ילד שאתה מחזיק בידיך במקרה של תאונה, לא תוכל להחזיק בילד, גם אם אתה בעצמך חוגר חגורת בטיחות. אם הרכב שלך היה מעורב בתאונת דרכים, החלף את מושב הבטיחות ופנה לבדיקה של חגורות הבטיחות ISOFIX ונקודות העיגון.



באחריות הנהג בעת חניה או עצירה של הרכב
לעולם אל תשאיר לבד ברכב בעל חיים, ילד או מבוגר שאינם עצמאיים, גם לא לזמן קצר. הם עלולים להוות סכנה לעצמם או לאחרים על ידי התנעת המנוע, הפעלת ציוד כגון החלונות החשמליים או נעילת הדלתות. כמו כן, במזג אוויר חם ו/או קר, זכור שהטמפרטורה בתוך תא הנוסעים עולה מהר מאוד. **סכנת מוות או פציעה חמורה.**

שימוש במושב בטיחות

רמת ההגנה שמציע מושב הבטיחות תלוי ביכולתו לרסן את הילד ובהתקנה שלו. התקנה שגויה מסכנת את ההגנה שהוא מציע לילד במקרה של בלימה חזקה או התנגשות.

לפני הרכישה של מושב בטיחות, ודא שהוא מציינת לתקנות עבור המדינה שבה אתה נמצא ושניתן להתקין אותו ברכב שלך. התייעץ עם משווק מורשה כדי לברר אילו מושבים מומלצים עבור הרכב שלך.

התקנות לגבי הסעת ילדים ספציפיות לכל מדינה. השימוש במושב בטיחות במהלך נסיעה תלוי בגיל ו/או בגודל ו/או במשקל של הילד.

עבור ילדים שאינם צריכים לנסוע במושב בטיחות, ודא שחגורת הבטיחות מכווננת וחגורה כהלכה.

בכל המקרים, עליך לפעול תוך תאימות לתקנות של המדינה שבה אתה נמצא.

לפני התקנת מושב בטיחות, קרא את המדריך ופעל בהתאם להוראות שבו. אם אתה נתקל בקשיים במהלך ההתקנה, פנה ליצרן הציוד. שמור את ההוראות ביחד עם המושב.

אזהרות

כל האזהרות להלן ניתנות כדי למנוע הפרעה ל-airbag בכל דרך בעת התנפחותה וגם כדי למנוע סיכון לפציעות חמורות הנגרמות מחפצים שעלולים להשתחרר בעת התנפחותה.

2



airbag תוכננה להשלים את פעולת חגורת הבטיחות. גם airbag וגם חגורת הבטיחות הם חלקים בלתי נפרדים של אותה מערכת הגנה. לכן חשוב לחגור תמיד את חגורת הבטיחות. אם לא חוגרים חגורות בטיחות, היושבים ברכב חשופים לסכנת פציעה חמורה במקרה של תאונה. זה גם עלול להגביר את הסיכון לפציעות קלות ושטחיות בעת הפעלת airbag, על אף שפציעות קלות אלו תמיד עשויות להתרחש בנוכחות כריות אוויר.

במקרה של התהפכות הרכב או התנגשות אחורית, חמורה ככל שתהיה, הקדם-מותחנים ו-airbags לא תמיד מופעלים. מכות לחלקו התחתון של הרכב, ממדרכות, בורות, אבנים, וכו', עלולות כולן לגרום להפעלת מערכות אלה.

– עבודה ושינויים במערכת airbag השלמה (airbags, קדם-מותחנים, ECU, רתמת חיווט וכדומה) **אסורים בתכלית האיסור** (למעט על-ידי צוות רשת מורשה).

– כדי לוודא שהמערכת פועלת כראוי ולמנוע הפעלה שגויה של המערכת, העלולה לגרום לפציעה, מותר רק לצוות הרשת שהוכשר לכך לטפל במערכת airbag.

– כאמצעי זהירות, יש לבדוק את מערכת airbag אם הרכב שלך היה מעורב בתאונת דרכים, נגב או נפרץ.

– בעת מכירה או השאלה של הרכב, יש להודיע לרוכש החדש על תנאים אלה בעת מסירה של מדריך זה למשתמש ברכב.

– בעת גריסת הרכב, יש לפנות למשווק מורשה לצורך סילוק מחוללי הגז.



אזהרות לגבי כריות אוויר צדיות airbag

- התקנת כיסויים על המושבים הקדמיים אסורה מכיוון שהם עלולים להפריע לפעולה של במושב הנוסע מלפנים airbag.
- אין למקם אביזרים, חפצים או חיות מחמד בין גב המושב, הדלת והאביזרים הפנימיים. אין לכסות את גב המושב בחפצים כגון בגדים או אביזרים. הדבר עלול למנוע מכרית האוויר לפעול כראוי או לגרום לפגיעה כאשר airbag מופעלת.
- אסור לבצע עבודה או שינוי כלשהו במושב או באביזרים הפנימיים, חוץ מצוות הרשת שלנו, שהוכשר לכך.
- airbags מופעלת דרך החריצים בגב המושבים הקדמיים (צד הדלת וצד הקונסולה המרכזית): אין להכניס חפצים כלשהם לחריצים אלו.

התקני בטיחות נוספים

כרית אוויר מסוג וילון

אלה airbag המותקנות בצדי הרכב בתקרה ומופעלות לאורך חלונות הצד בדלתות הקדמיות והאחוריות להגנה על הנוסעים במקרה של התנגשות צד חמורה.

2

שיטות ספיגה בנוסף לחגורות הבטיחות האחוריות

מבוא

הם כוללים:

- קדם-מותחנים צדדיים של גלגלת אינרציה של חגורת בטיחות;
- מגבילי כוח לבית החזה.

מערכות אלה נועדו להגיב באופן עצמאי או ביחד כאשר הרכב מעורב בהתנגשות חזיתית. בהתאם לעוצמת ההתנגשות, המערכת יכולה להפעיל:

- נעילה של חגורות הבטיחות;
- קדם-מותחן גלגלת האינרציה של חגורת הבטיחות (שמופעל לתיקון מצב שבו חגורת הבטיחות רופפת).

מגביל עומס

מעל עוצמת התנגשות מסוימת, מנגנון זה נועד להגביל את הכוח שמפעילה החגורה על הגוף לרמה סבירה.

קדם-מותחני חגורת בטיחות צדדיים

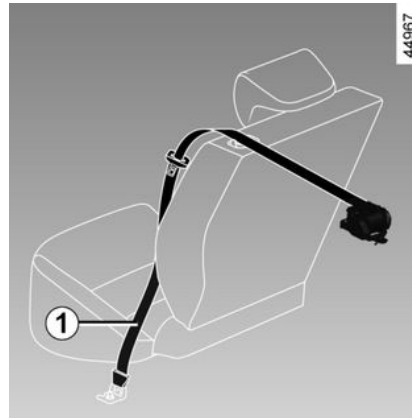

המותחנים מהדקים את חגורות הבטיחות אל הגוף, מצמידים את הנוסעים אל המושבים באופן בטוח יותר, ומגבירים בכך את יעילותה של חגורת הבטיחות.

כשמתג ההתנעה במצב ON, לאחר התנגשות חזיתית מהותית ובהתאם לעוצמת ההתנגשות, המערכת עשויה להפעיל את מכלולי קדם-המותחים ואת גלגלת האינרציה של חגורות הבטיחות 1 כדי לבצע משיכה מיידית שלהן.



- יש לבדוק את מערכת הספיגה כולה לאחר תאונה.
- אסור לבצע כל פעולה על

חלק כלשהו של המערכת (קדם-מותחנים, airbags, מחשבים, חיווט) ואסור להשתמש ברכיבי המערכת בכל רכב אחר, גם אם הוא זהה.

- רק צוות מוסמך מהרשת שלנו רשאי לעבוד על airbags; אחרת המערכת עלולה לפעול בשוגג ולגרום לפציעה.

- בדיקת מערכת ההפעלה האלקטרונית מותרת רק לטכנאי שהוכשר לכך במיוחד, באמצעות ציוד מיוחד.

- בעת גריסת הרכב, יש לפנות למשווק מורשה לצורך סילוק מחוללי הגז של הקדם-מותחן ושל airbags.

התקני הגנה צדית

כרית אוויר צדית

airbag זו מותקנת בכל אחד מהמושבים הקדמיים ומופעלת בצדי המושבים (בצד הדלת) להגנה על היושבים ברכב במקרה של התנגשות צד חמורה.



אזהרות ביחס ל- airbag

- אין לבצע כל שינוי בהגה או ברכזת מתאם ההגה (בוס).
- אין לכסות את רכזת מתאם ההגה (בוס) בשום מקרה.
- אין להצמיד פריטים כלשהם (עיטור, סמל, שעון, תושבת לטלפון וכו') לטבור גלגל ההגה.
- אסור להסיר את ההגה (למעט צוות הרשת שלנו, שהוכשר לכך).
- אין לשבת קרוב מדי לגלגל ההגה במהלך נהיגה: יש לשבת כשהזרועות מקופלות קלות (יש לעיין בפרק 'התאמת תנוחת הנהיגה' ← 71). זה ייתן מספיק מרווח לכרית האוויר להיפתח כראוי ולפעול במלוא היעילות.

אזהרות ביחס ל- airbag

- **התקנת כיסויים על המושבים הקדמיים אסורה מכיוון שהם עלולים להפריע לפעולה של airbag במושב הנוסע מלפנים.**
- אין לחבר או להדביק חפצים כלשהם ללוח המחוונים על גבי airbag או בקרבתה (למשל, עיטור, סמל, שעון, מחזיק לטלפון וכו').
- אין להניח שום דבר בין לוח המחוונים לנוסע (בעל-חיים, מטריה, מקל הליכה, חבילות, וכו').
- אסור לנוסע להניח רגליים על לוח המחוונים או על המושב, קיימת סכנת פציעה חמורה. ככלל, יש להרחיק את אברי הגוף מלוח המחוונים (ברכיים, ידיים, ראש, וכו').

התקני בטיחות נוספים

47718

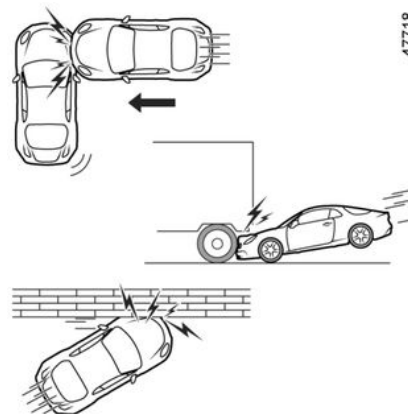

- פגיעת צד בחלקו הקדמי או האחורי של מרכב הרכב;
- התנגשות חזיתית וחדירה אל מתחת לחלקה האחורי של משאית;
- התנגשות חזיתית במכשול בזווית חדה;
- ...

כל האזהרות להלן ניתנות כדי למנוע הפרעה ל-airbag בכל דרך בעת התנפחותה וגם כדי למנוע סיכון לפציעות חמורות הנגרמות מחפצים שעלולים להשתחרר בעת התנפחותה.

התקני בטיחות נוספים

במקרים הבאים, יפעלו מכלולי הקדם-מותחנים או airbags.

בהתנגשות חזיתית במשטח קשיח (שאינו משנה את צורתו) במהירות פגיעה השווה או גדולה מ- 16 מ"ש (25 קמ"ש).

2

47737

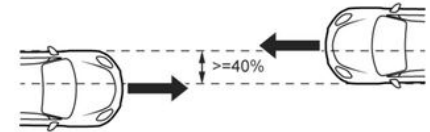

במקרה של פגיעה חזיתית ברכב אחר מגודל דומה או גדול יותר, עם שטח פגיעה השווה או גדול בשיעור שעולה על 40%, כשמהירות הנסיעה של שני כלי הרכב זהה או גבוהה מ-40 קמ"ש.

מכלולי הקדם-מותחנים או airbags עשויים להיות מופעלים בשל:

- פגיעה מתחת לרכב (למשל, פגיעה במדרכה);
- בורות בכביש;
- נפילה או נחיתה קשה;
- אבנים;
- ...

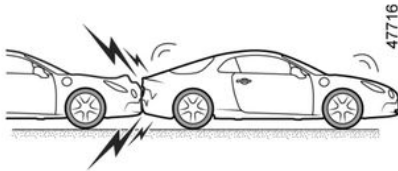

47716

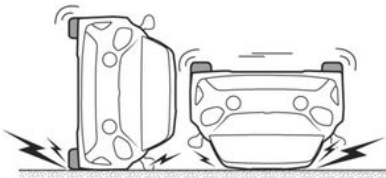

ייתכן שמכלולי הקדם-מותחנים או airbags לא יופעלו בשל:

- פגיעה מאחור, ללא קשר לרמת חומרתה;
- התהפכות הרכב;

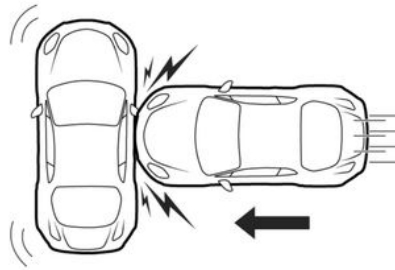

47717

במקרה של התנגשות צדית עם רכב אחר מקטגוריה זהה או גבוהה יותר, במהירות פגיעה השווה או גדולה מ-50 קמ"ש.



47715

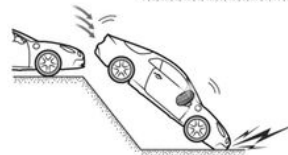



התקני בטיחות נוספים

בחלק התחתון של השמשה יש סמל שמציין אם הציוד קיים (בהתאם לרכב).

ל מערכת airbag מורכבת מ:

- airbag ומחולל גז, המותקן בהגה עבור הנהיג ובלוח המחוונים עבור הנוסע;
- יחידה אלקטרונית לניטור המערכת השולטת בהפעלה האלקטרונית של מחולל הגז;
- חיישני שליטה מרחוק;
- נורות אזהרה של מערכת הבקרה, מוצגות בקונסולה העילית 3:

דולקת, airbag של הנוסע 
מופעלת; -

דולקת, airbag של הנוסע 
מושבתת. -



מערכת airbag פועלת לפי עקרונות פירוטכניים. זהו ההסבר לכך שבעת התנפחות כרית האוויר, נוצר חום ונפלט עשן (אין פירושו שעומדת לפרוץ שריפה), ונשמע רעש של פיצוץ. במצב בו נדרשת פעולתה של airbag, היא תתנפח באופן מידי וזה עלול לגרום לשפשופים קלים ושטחיים על פני העור או לבעיות אחרות.



פעולה

מערכת זו פועלת רק כאשר מתג ההצתה מופעל.

בעת התנגשות חזיתית חמורה, airbags תתנפח במהירות, ותספוג את פגיעת הראש והחזה של הנהיג בהגה ואת הפגיעה של הנוסע במושב הקדמי בלוח המחוונים. לאחר מכן, כריות האוויר יתרוקנו מיד כדי למנוע הפרעה לנוסעים בעת יציאה מהרכב.

תקלות תפעוליות



נורת האזהרה נדלקת בעת התנעת המנוע ונכבית לאחר כ-65 שניות.

אם היא לא נדלקת בעת הפעלת מתג ההצתה, או אם היא נשארת דולקת, ישנה תקלה במערכת.

פנה למשווק המורשה שלך בהקדם האפשרי; ההגנה עליך תפחת עד לתיקון תקלה זו.

47713

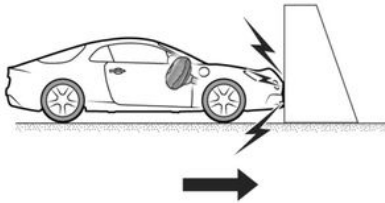

שיטות ריסון, בנוסף לחגורות הבטיחות במושבים הקדמיים

מבוא

הם כוללים:

- קדם-מותחנים של גלגלת אינרציה של חגורת בטיחות;
 - קדם-מותחני חגורת בטיחות באזור המותניים;
 - מגבילי כוח לבית החזה;
 - airbags צד הנהג והנוסע.
- מערכות אלה נועדו להגיב באופן עצמאי או ביחד כאשר הרכב מעורב בהתנגשות חזיתית. בהתאם לעוצמת ההתנגשות, המערכת יכולה להפעיל:
- נעילה של חגורות הבטיחות;
 - קדם-מותחן וגלגלת אינרציה המופעלים כדי לתקן מצב שבו חגורת הבטיחות רופפת;
 - קדם-מותחני חגורת בטיחות באזור מותניים, המבטיחים שהנוסע נותר במקומו;
 - ה-airbag הקדמית.

קדם מותחנים

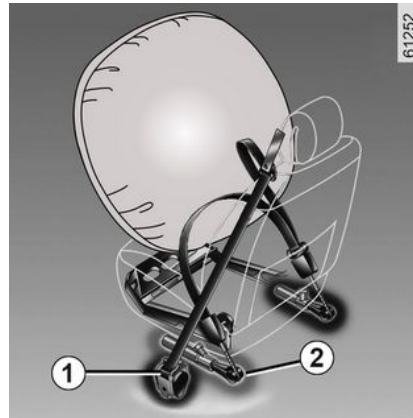

המותחנים מהדקים את חגורות הבטיחות אל הגוף, מצמידים את הנוסעים אל המושבים באופן בטוח יותר, ומגבירים בכך את יעילותה של חגורת הבטיחות. במקרה של התנגשות חזיתית משמעותית ואם ההצתה פועלת, המערכת עשויה להפעיל את הבאים, כתלות בעוצמת ההתנגשות:

- מכלול קדם-המותחן וגלגלת האינרציה של חגורת הבטיחות 1 מבצעים משיכה מיידית של חגורת הבטיחות;
- מכלול קדם-המותחן וגלגלת האינרציה של חגורת הבטיחות באזור המותניים 2 במושבים הקדמיים.



- יש לבדוק את מערכת הספיגה כולה לאחר תאונה.
- אסור לבצע כל פעולה על חלק כלשהו של המערכת (קדם-מותחנים, airbags, מחשבים, חיווט) ואסור להשתמש ברכיבי המערכת בכל רכב אחר, גם אם הוא זהה.

- רק צוות מוסמך מהרשת שלנו רשאי לעבוד על airbags; אחרת המערכת עלולה לפעול בשוגג ולגרום לפציעה.

- בדיקת מערכת ההפעלה האלקטרונית מותרת רק לטכנאי שהוכשר לכך במיוחד, באמצעות ציוד מיוחד.

- בעת גריסת הרכב, יש לפנות למשווק מורשה לצורך סילוק מחוללי הגז של הקדם-מותחן ושל airbags.

מגביל עומס

מעל עוצמת התנגשות מסוימת, מנגנון זה נועד להגביל את הכוח שמפעילה החגורה על הגוף לרמה סבירה.

כריות אוויר – בצד הנהג ובצד הנוסע מלפנים

מותקן בצד הנהג והנוסע.

אזהרות

המידע הבא חל על חגורות הבטיחות מלפנים ומאחור ברכב.



- אין לבצע שינויים כלשהם ברכיבי הריסון שהותקנו במקור על ידי יצרן הרכב (חגורות בטיחות, מושבים והתושבות שלהם). עבור ביצוע פעולות מיוחדות (כגון התקנת מושב בטיחות לילדים), יש לבקר במוסך מורשה.
- אין להשתמש בהתקנים שמאפשרים לחגורות להתרופף (לדוגמה, אטבי בגדים, תפסים וכדומה) משום שחגורת בטיחות שנחגרת בצורה רופפת מדי תגרום לסכנת פציעה במקרה של תאונה.
- לעולם אל תחגור את רצועת הכתף מתחת לזרועך או מאחורי הגב.
- אין להשתמש באותה חגורה עבור יותר מאדם אחד ואין להחזיק תינוק או ילד בחיקך כשחגורת הבטיחות מסביבו.
- אין לסובב את החגורה.
- לאחר תאונה, יש לבדוק את חגורות הבטיחות ולהחליף במידת הצורך. החלף תמיד את חגורות הבטיחות ברגע שהן מראות סימני בלאי.
- בעת החזרת מושב הספסל האחורי למקומו, ודא שחגורות הבטיחות והאבזמים ממוקמים כהלכה כך שניתן להשתמש בהם כראוי.
- ודא שאבזם חגורת הבטיחות נכנס לתפס המתאים.
- ודא שלא ממוקמים חפצים באזור מסביב לתפס חגורת הבטיחות משום הם עלולים למנוע את הקיבוע שלה כראוי.
- ודא שתפס חגורת הבטיחות ממוקם כהלכה (אין לאפשר לאנשים או חפצים להסתיר אותו, למעוך אותו או ליישר אותו).

חגורות בטיחות

חגורת בטיחות אמצעים מאחור 8

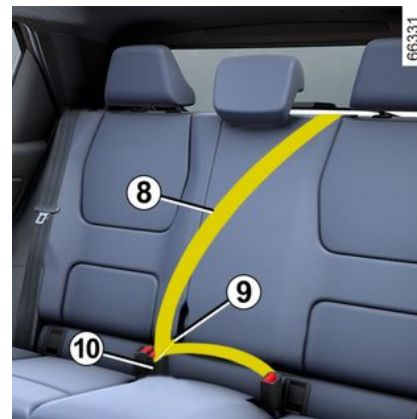

2

יש לשחרר באיטיות את החגורה **8**.
יש ללחוץ את האבזם **9** אל תוך תפס חגורת
הבטיחות האמצעית **10**.

– נורת האזהרה  תהבהב בתצוגה המרכזית;

וכן

– נשמע צפצוף למשך כ-120 שניות;
וכן

– החיווי הגרפי **6** מוצג למשך כ-180 שניות והסמל עבור המושב הרלוונטי מוצג באדום.

יש לוודא תמיד שהנוסעים מלפנים חגורים כהלכה ושמשפר חגורות הבטיחות שנחגרו שמצוין תואם למספר המושבים המאוכלסים מלפנים.

הערה: חפץ הממוקם במושב הנוסע עשוי להפעיל את נורת האזהרה במקרים מסוימים.

תזכורת עבור חגורת הבטיחות מאחור

כשהדלתות סגורות, החיווי הגרפי **6** מוצג בלוח המכשירים למשך כ-60 שניות כשמתג ההתנעה במצב ON. זה מידע את הנהג לגבי מצב ההידוק של כל אח מחגורות הבטיחות מאחור בכל פעם:

- שהדלתות נפתחות במהלך נסיעה (מהירות הרכב מעל אפס קמ"ש);
- כשחגורת בטיחות מלפנים חגורה/לא חגורה.

הבנת החיווי הגרפי **6**:

- הסמל ירוק: חגורת בטיחות חגורה;
- הסמל אדום: המושב מאוכלס, אך חגורת הבטיחות לא חגורה;
- סמן אפור: המושב אינו מאוכלס (בהתאם לדגם הרכב).

בהתאם לרכב, כשהדלתות סגורות, נורת

האזהרה  בתצוגה המרכזית מופיעה גם כשההצתה מופעלת, אם יש נוסע במושב האחורי וחגורת הבטיחות אינה חגורה. כשמחירות הנסיעה אינה עולה על כ-20

קמ"ש, נורת האזהרה  נדלקת בתצוגה המרכזית אם אחת מחגורות הבטיחות מאחור אינה חגורה.

היא מלווה בחיווי הגרפי **6** המוצג למשך כ-60 שניות בכל פעם שאחת מחגורות הבטיחות מאחור נחגרת או משוחררת.

כשמחירות הנסיעה עולה על כ-20 קמ"ש, אם אחת מחגורות הבטיחות מאחור אינה חגורה או משוחררת במהלך הנסיעה:

– נורת האזהרה  תהבהב בתצוגה המרכזית;

וכן

– נשמע צפצוף למשך כ-30 עד 120 שניות (בהתאם לגרסת הרכב);

וכן

– החיווי הגרפי **6** מוצג למשך 60 שניות לפחות או, בהתאם לדגם הרכב, למשך כ-180 שניות והסמל עבור המושב הרלוונטי משתנה לאדום.

ודא תמיד שהנוסעים מאחור חגורים כהלכה ושמשפר חגורות הבטיחות המצוין מתאים למספר המושבים מאחור שאינם פנויים.

הערה: חפץ הממוקם על אחד מבסיסי מושב הנוסע האחורי עשוי להפעיל את נורת האזהרה במקרים מסוימים.

חגורות בטיחות במושב אחורי

חגורות בטיחות צדיות מאחור **7**

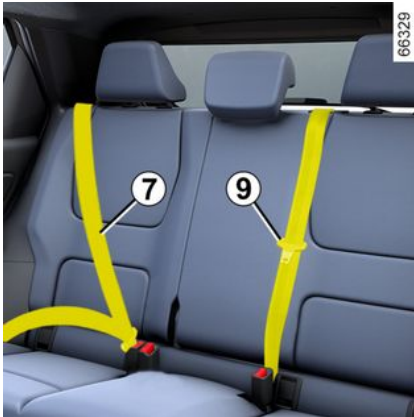

החגורות נחגרות, משתחררות ומתכווננות כמו חגורות הבטיחות מלפנים.



בדוק שחגורות הבטיחות של המושב האחורי ממוקמות ופועלות כשורה בכל פעם שמזיזים את מושב הספסל

האחורי.

נעילה

יש לשחרר את חגורת הבטיחות **לאט ובצורה חלקה** ולוודא שהאבזם **3** ננעל אל התפס **5** (יש לוודא שהוא נעול באמצעות משיכת האבזם **3**).

אם החגורה נתקעת, הנח לה לחזור מעט לאחור לפני שתנסה לשחרר אותה שוב.

אם חגורת הבטיחות תקועה, יש למשוך אותה בחוזקה אך באופן רצוף כדי להרפות כשלושה ס"מ. יש להניח לה להיאסף מעט לפני ניסיון להרפות אותה שוב.

אם עדיין קיימת בעיה, פנה למשווק מורשה.

ביטול נעילה

יש ללחוץ על מתג השחרור **4** וחגורת הבטיחות תיאסף לאחור באמצעות גלגלת האינרציה. כוון את החגורה.



נורת אזהרה – תזכורת חגורת בטיחות

נורת אזהרה זו נדלקת בתצוגה המרכזית **A** כשמתג ההתנעה של הרכב במצב ON ואם חגורות הבטיחות של הנהג ו/או הנוסע מלפנים (אם מושב הנוסע מאוכלס) אינן חגורות.



תזכורת עבור חגורת הבטיחות מלפנים



כשהדלתות סגורות, החיווי הגרפי **6** מוצג בלוח המכשירים למשך כ-60 שניות כשמתג ההתנעה במצב ON. הדבר נועד ליידיע את הנהג לגבי מצב ההידוק של כל אחת מחגורות הבטיחות מאחור בכל פעם:

- שהדלתות נפתחות במהלך נסיעה (מהירות הרכב מעל אפס קמ"ש);
- כשחגורת בטיחות מלפנים חגורה/לא חגורה.

הבנת החיווי הגרפי **6**:

- הסמל ירוק: חגורת בטיחות חגורה;
- הסמל אדום: המושב מאוכלס, אך חגורת הבטיחות לא חגורה;
- הסמל אפור: מושב לא מאוכלס.



כשהדלתות סגורות, נורת האזהרה נדלקת בצג המרכזי כשמתג ההתנעה במצב ON וחגורות הבטיחות של הנהג ו/או של הנוסע מלפנים (אם מושב מאוכלס) אינן חגורות.

כשמהירות הרכב אינה עולה על כ-20 קמ"ש,



נורת האזהרה נדלקת בצג המרכזי אם יש המושב האחורי מאוכלס וחגורת הבטיחות אינה חגורה.

היא מלווה בחיווי הגרפי **6** המוצג למשך כ-60 שניות בכל פעם שאחת מחגורות הבטיחות מאחור נחגרת או משוחררת.

כשמהירות הרכב מגיעה לכ-20 קמ"ש, אם אחת מחגורות הבטיחות הקדמית לא נחגרה או משתחררת במהלך הנסיעה:

מבוא

יש לחגור תמיד את חגורת הבטיחות בעת הנסיעה ברכב. עליך גם לפעול תמיד תוך תאימות לחקיקה של המדינה שבה אתה נמצא.

לפני ההתנעה, כוונן תמיד את תנוחת הנהיגה, ובקש מכל נוסעי הרכב לכוון את חגורות הבטיחות שלהם כדי לוודא הגנה מיטבית.

חגורות בטיחות

התאמת תנוחת הנהיגה שלך

- יש להישען לאחור על המושב (לאחר שהסרת את המעיל או הז'קט וכו'). הדבר חיוני כדי להבטיח שתנוחת הגב נכונה;
- **כוונן את המרחק שבין המושב לדוושות.** המושב צריך להיות ממוקם במיקום אחורי ככל שניתן כל עוד הוא מאפשר לך ללחוץ לחיצה מלאה על הדוושות. יש לכוונן את גב המושב כך שזרועותיך יהיו מעט כפופות כשאתה מחזיק בהגה;
- **יש לכוונן את מיקום משענת הראש.** עבור בטיחות מרבית, ראשך מוכרח להיות קרוב ככל שניתן למשענת הראש;
- **יש לכוונן את גובה המושב.** הכוונן מאפשר לך לבחור את מיקום המושב שמספק לך את התצוגה הטובה ביותר שניתן;
- **כוונן את מיקום ההגה.**

יש לוודא שמושב הספסל מאחור ← **70** נעול במקומו כהלכה כדי להבטיח שחגורות הבטיחות מאחור יפעלו באופן תקין.



חגורות בטיחות שמכווננות באופן שגוי או מסובבות עלולות לגרום לפציעות במקרה של תאונה.



השתמש בחגורת בטיחות אחת לכל אדם, בין אם מדובר במבוגר ובין אם מדובר בילד.

אפילו נשים הרות צריכות לחגור חגורת בטיחות. במקרה זה, יש לוודא שחגורת החיק אינה מפעילה לחץ רב מדי על הבטן, אבל אין לרופף אותה.

כוונן חגורות הבטיחות



כדי לוודא כוונן ומיקום נכון של חגורות הבטיחות בכל המושבים:

- יש לכוונן את המושבים (תנוחת ישיבה וזווית משענת הגב, במידת האפשר);
 - לשבת עם הגב בחוזקה כנגד משענת המושב;
 - יש להזיז את חגורת הכתף **1** קרוב ככל האפשר לבסיס הצוואר, מבלי שתונח עליו (אם יש צורך, יש לכוונן את גובה חגורת הבטיחות, אם הדבר אפשרי) ולוודא שחגורת הכתף **1** באה במגע עם הכתף;
 - יש למקם אח חגורת המותניים **2** כך שתהיה מונחת על הירכיים וכנגד האגן.
- יש לחגור את חגורת הבטיחות כשהיא קרובה לגוף ככל שניתן, לדוגמה, להימנע מלבישת בגדים כבדים, הנחת חפצים גדולים מתחת לחגורות וכדומה.

61247

מושב הספסל האחורי: פונקציות

פונקציות

2



כדי לקפל את גב המושב

ודא שהזזת את המושבים הקדמיים קדימה. לפני שתקפל את משענת המושב, הורד את משענות הראש ככל הניתן.

לפני שתקפל את אחד המושבים אחוריים הצידיים, **הדק את אבזם חגורת הבטיחות** של המושב הרלוונטי לתפס המתאים לו.

זה ימנע מחגורת הבטיחות להילכד כאשר המושב יחזור למצבו הקודם לפני שימוש.

בכל המקרים, בדוק שחגורות הבטיחות פועלות כהלכה.

יש למשוך את הרצועה **1** ולהוריד את משענת הגב **A**.

הערה: מטעמי בטיחות, משענת הגב של המושב **A** כוללת במערכת ריתוק. ייתכן שתרגיש התנגדות בעת הטיפול.

להחלפת משענת המושב, בצע את סדר הפעולות ההפוך מסדר ההסרה. יש להגביה את משענת הגב של המושב עד לנעילה.

היזהר שחגורת הבטיחות לא תיתקע בין משענת המושב למדף האחורי.

יש לוודא שחגורות הבטיחות פועלות באופן תקין.



בתצורה של ספסל עם שני מושבים, כשמשענת הגב הקטנה **A** מקופלת, אין להשתמש במושב האמצעי מכיוון שלא ניתן יהיה לחגור את חגורת הבטיחות (אין גישה לאבזם חגורת הבטיחות).



בעת הזזת המושבים האחוריים, ודא ששום דבר לא חוסם את נקודות העיגון (זרוע או רגל של הנוסע, חיית מחמד, חפץ, מטלית, צעצועים וכדומה).



בעת התקנה מחדש של גב המושב, ודא שהוא ננעל כהלכה במקומו. **אם כיסויי המושב מותקנים,** ודא שהם אינם מונעים את נעילת התפס של גב המושב. ודא שחגורות הבטיחות ממוקמות כהלכה. מקם מחדש את משענות הראש.

משענות ראש מאחור

מיקום לשימוש

הרם את משענת הראש לגמרי עד שהיא תינעל במקומה. יש לוודא שהיא נעולה כהלכה למקומה.

להסרה של משענת הראש



יש להטות את מושב הספסל קדימה, להרים את משענת הראש ככל האפשר וללחוץ על המתג 1 כדי להסיר אותה.

להרכבה מחדש של משענת הראש

הטה את מושב הספסל קדימה ואז הכנס את המוטות לתוך החורים ודחוף את משענת

הראש עד שהיא תינעל במקומה כדי להגביה אותה יש לוודא שהיא נעולה כהלכה למקומה.

תנוחת קיפול של משענת הראש 2



יש ללחוץ על המתג 1 ולהוריד את משענת הראש על לנקודה הנמוכה ביותר.

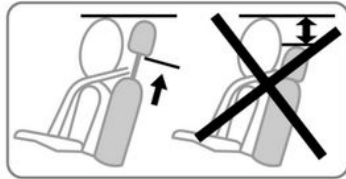

הנקודה הנמוכה ביותר של משענת הראש מיועדת לצורכי אחסון בלבד: אין להשאירה בנקודה זו כשהמושב מאוכלס בנוסע.



משענת הראש היא רכיב בטיחות; ודא שהיא מותקנת ומורכבת במיקום הנכון.

26342

מושבים קדמיים

הפונקציה "מועדפים"



2

בהתאם לדגם הרכב, לחיצה על הפקד **6** בגלגל ההגה מאפשרת הפעלה של חימום המושבים, בהתאם להגדרות השימוש שהוגדרו ואוחסנו קודם לכן. כדי לקבל מידע נוסף על תכנות פונקציה זו, עיין בהוראות בנושא מולטימדיה.

מושבים קדמיים

יש להרים את הידית **1** כדי לשחרר את הנעילה. שחרר את הידית במיקום הרצוי וודא שהיא נעולה.

כוונון תמיכת המותניים במושב הנהג

יש ללחוץ על המתג **2** קדימה או לאחור כדי לכוונון את רפידת התמיכה באזור המותניים.

כדי להגביה או להנמיך את בסיס המושב

יש להזיז מספר פעמים את הידית **3** כלפי מעלה או מטה.

כדי להטות את משענת המושב

יש להרים את הידית **4** ככל האפשר ולהטות את משענת הגב לזווית המבוקשת. שחרר את הידית במיקום הרצוי וודא שהיא נעולה.

לאחר ביצוע ההתאמות, ודא שגבי המושבים ננעלו היטב במקומם.



מטעמי בטיחות, בצע את כל התאמות כאשר הרכב עוצר. אנו ממליצים לא להטות את גבי המושבים לאחור רחוק מדי כדי להבטיח שיעילותן של חגורות הבטיחות לא תפחת. אין להניח דבר על הרצפה (באזור שלפני הנהג), שכן חפצים אלו עלולים להחליק אל מתחת לדושות במהלך תמרוני בלימה פתאומיים, ולהפריע לשימוש בהם.



מושבים מחוממים



בהתאם לדגם הרכב, כשמתג ההתנעה במצב ON, ניתן להפעיל את חימום המושבים באמצעות מסך מערכת המולטימדיה **5**:

- לחיצה על האזור  במושב המבוקש בפעם הראשונה מפעילה את מערכת החימום בעוצמה מרבית. שלוש נורות האזהרה המשולבות במתג נדלקות;
- לחיצה שנייה מורידה את עוצמת החימום לבינונית. שתי נורות האזהרה המשולבות במתג נדלקות;
- לחיצה שלישית מורידה את החימום לעוצמה מינימלית. נורת אזהרה אחת המשולבת במתג נדלקת;
- לחיצה רביעית מכבה את החימום.

כדי להימנע מצריכת אנרגיה שאינה נחוצה, ניתן להשבית את החימום במושב הנוסע אם לא יושבים בו.

משענת ראש קדמיות

להרמת משענת הראש

2

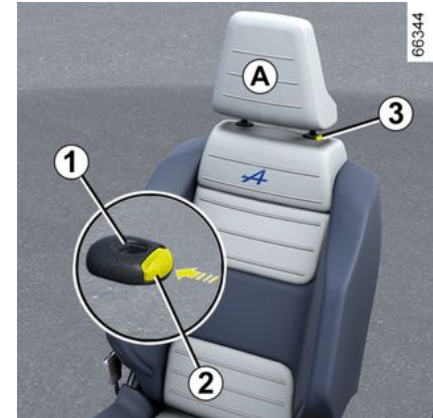

משוך את משענת הראש כלפי מעלה לגובה הרצוי. יש לוודא שהיא נעולה כהלכה למקומה.

להנמכה של משענת הראש

יש ללחוץ על המתג 2 ולהנמיך את משענת הראש עד לגובה הרצוי. יש לוודא שהיא נעולה כהלכה למקומה.

להסרה של משענת הראש

הרם אותה למיקום הגבוה ביותר (הטה את משענת המושב לאחור). יש ללחוץ על המתג 2 ולהרים את משענת הראש כדי לשחרר אותה.

להרכבה מחדש של משענת הראש

יש לוודא שמוטות משענת הראש נקיים 3. יש להכניס את מוטות משענת הראש אל החורים 1 (יש להטות את משענת המושב לאחור). יש להנמיך את משענת הראש עד לנעילה וללחוץ על המתג 2 כדי לכוון לגובה הרצוי. יש לוודא שכל אחד מהמוטות 3 במשענת המושב ננעל במקומו.

61287

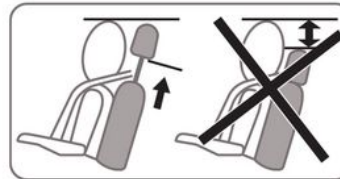

משענת הראש היא רכיב בטיחות חשוב: ודא שהיא נעולה במקומה ומורכבת במיקום הנכון. הקצה העליון של ראשך אמור להיות באותו קו מול הקצה העליון של משענת הראש. על המרחק בין הראש לחלק A להיות קטן ככל האפשר.

מושבים קדמיים

מושבים קדמיים עם שליטה ידנית

כדי להזיז את המושב קדימה או אחורה



דלתות ורכיבי פתיחה

מדף אחורי

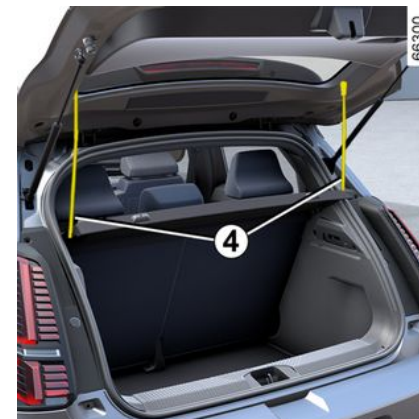

להסרה:

- הורד את משענות הראש האחוריות;
- יש לשחרר את שני כבלי התליה 4;
- יש להרים את המדף 5 כדי לנתק אותו ממקומו;

עומס מירבי על המדף האחורי: 2 ק"ג בחלוקה שווה. 

- יש לדחוף את המדף 5 פנימה ולסובב אותו;
 - משוך את המדף לכיוונוך.
- כדי להרכיב מחדש, בצע את הסדר ההפוך מסדר ההסרה.

 אין להניח חפצים, במיוחד חפצים כבדים או קשים, על המדף האחורי אלא עלולים להוות סיכון לנוסעי הרכב אם הנהג יאלץ לבלום בפתאומיות או אם הרכב יהיה מעורב בתאונה.

דלתות ורכיבי פתיחה

גירה

הורד את מכסה תא המטען, בהתאם לסוג הרכב, תחילה באמצעות הידית הפנימית שסתייע לך.

2

לעולם אל תשתמש בתמוכות כדי לסגור את מכסה תא המטען.



פתיחה ידנית מתוך הרכב



אם לא ניתן לשחרר את נעילת מכסה תא המטען, ניתן לעשות זאת ידנית מתוך תא הנוסעים:

– ניתן להגיע אל תא המטען באמצעות קיפול משענות מושב הספסל האחורי;

– יש להכניס מברג שטוח או כלי דומה לידית פתיחת החירום 2 ולהחליק אותו שמאלה, כמוצג באיור;
– דחוף את מכסה תא המטען כדי לפתוח אותו.

אין לחבר כל מתקן נשיאה (מתלה אופניים, אחסון מזוודות וכדומה) המונח על מכסה תא המטען. כדי להתקיין מנשא על הרכב, יש לפנות למוסך מורשה.



מגש אחסון לכבל טעינה



בהתאם לדגם הרכב, מגש זה מיועד לאחסון כבלי טעינה. העומס המרבי המותר על המגש הוא 10 ק"ג.

כדי להגיע אליו, יש לפתוח את מכסה תא המטען ולהרים את שטיח תא המטען באמצעות הידית 3.

אם יש מים במגש אחסון כבלי הטעינה, סימני קורוזיה או גופים זרים במחבר כבלי הטעינה או בשקע הטעינה של הרכב, אין להטעין את הרכב.



סכנת שריפה

יש לטפל בכבל הטעינה בזהירות: אין לדרוך עליו, אין לטבול אותו במים, אין למשוך אותו בחוזקה ואין להניח עליו שום דבר. בדוק את מגש האחסון ונקה אותו באופן קבוע.

לעולם אין לעזוב את הרכב כשהכרטיס בתוכו.



אחריות הנהג
אם תחליט להשאיר את הדלתות נעולות בזמן נסיעה, זכור שייתכן שכוחות הסיוע יתקשו לגשת לתא הנוסעים במקרה של חירום.



חירום.

נעילה אוטומטית בזמן נהיגה

עיקרון פעולה



לאחר התנעת הרכב, המערכת נועלת את הדלתות באופן אוטומטי כשהמהירות שלך מגיעה לכ-10 קמ"ש (6 מ"ש).

ניתן לפתוח את הדלת:

– באמצעות לחיצה על מתג שחרור נעילת הדלת **1**;

– כאשר הרכב ניח, על ידי פתיחה של דלת קדמית מתוך הרכב.

הערה: אם הדלת נפתחת או נסגרת, היא תינעל שוב באופן אוטומטי במהירות הנסיעה של 10 קמ"ש בערך.

הפעלה/השבתה של הפונקציה

להפעלה: כשהרכב ניח והמנוע פועל, יש ללחוץ על המתג **1** למשך חמש שניות לפחות, עד שנשמע צפצוף.

להשבתה: כשהרכב ניח והמנוע פועל, יש ללחוץ על המתג **1** למשך חמש שניות לפחות, עד שנשמעים שני צפצופים.

ניתן גם להפעיל ולהשבית את הפונקציה דרך מסך מערכת המולטימדיה **122** (בהתאם לדגם הרכב).

תקלות תפעוליות

במקרה של תקלה תפעולית (אין נעילה מרכזית, נורת החיווי **1** המשולבת במתג לא נדלקת בעת ניסיון לנעול את הדלתות ואת תא המטען וכו'), יש לוודא שהנעילה המרכזית לא הושבתה בשגגה ולוהקפיד לסגור את הדלתות ותא המטען כהלכה. אם הם סגורים היטב, פנה למשווק מורשה.

אחריות הנהג

אם תחליט להשאיר את הדלתות נעולות בזמן נסיעה, זכור שייתכן שכוחות הסיוע יתקשו לגשת לתא הנוסעים במקרה של חירום.



תא המטען

פתיחה/סגירה

פתיחה



יש ללחוץ על המתג **1** ולהרים את מכסה תא המטען.

– יש להשחיל את קצה המפתח **2** אל החריץ **3** בחלק התחתון של הכיסוי **B** בדלת הנהג;
 – יש להזיז אותו כלפי מעלה כדי להסיר את הכיסוי **B**;
 – הכנס את המפתח **2** לתוך המנועל ונעל או פתח את דלת הנהג.
 כשאתה בתוך הרכב, הכנס את המפתח בחזרה למכסה שלו בכרטיס.

נעילה ידנית של הדלתות



כשהדלת פתוחה, יש לטובב את הבורג **4** (באמצעות קצה המפתח) ולסגור את הדלת. פירוש הדבר שהדלת ננעלת מבחוץ. ואז ניתן לפתוח את הדלתות רק מבפנים או על ידי שימוש במפתח בדלת הנהג.

שולט לנעילה/פתיחה של דלת פנימית



המתג **5** שולט בו-זמנית בדלתות ובדלת תא המטען.

אם דלת או מכסה תא המטען פתוחים או שאינם סגורים היטב, הדלתות ומכסה תא המטען ננעלים/נפתחים במהירות.
 בעת שינוע חפץ כשדלת תא המטען פתוחה, עדיין ניתן לנעול את הדלתות: **כשמתג ההתנעה במצב OFF**, לחץ לחיצה ממושכת על המתג **5** למשך יותר מחמש שניות כדי לנעול את רכיבי הפתיחה האחרים.

מחווון המצב של הדלת ותא המטען

כשמתג ההתנעה במצב ON, נורת החיווי המשולבת במתג **5** נדלקת כדי לציין את מצב הנעילה של רכיבי הפתיחה:

– כשנורת האזהרה דולקת, הדלתות ומכסה תא המטען נעולים;
 – נורת החיווי כבויה, הדלתות ותא המטען פתוחים.

אם ההצתה כבויה, בעת נעילת הדלתות, נורת האזהרה תישאר דולקת למשך זמן מה עד שתיכבה.

ⓘ

לאחר נעילה/שחרור נעילה של הרכב על-ידי שימוש בלחצנים שעל הכרטיס, מצבי הנעילה מרחוק ושחרור נעילה "בלי ידיים" - מושבתים.
 כדי להפעיל שוב את מצב 'ללא מגע יד', יש להתניע את המנוע.

נעילת הדלתות ללא הכרטיס

לדוגמה, במקרה של סוללה שהתרוקנה או כרטיס שאינו פועל באופן זמני, וכו'.

כשמתג ההתנעה במצב OFF ואחת הדלתות או דלת תא המטען פתוחה, לחיצה ממושכת על המתג **5** למשך יותר מחמש שניות.

כשהדלת סגורה, כל הדלתות ותא המטען יינעלו.

הערה: שחרור נעילת הרכב מבחוץ אפשרי רק כשהכרטיס בקרבת הרכב או באמצעות המפתח המובנה בכרטיס.

דלתות ורכיבי פתיחה

– הרכב ננעל באמצעות מפתח דיגיטלי
56 ←

במקרים אלה אפשר:

- כדי להשתמש במפתח המובנה בכרטיס;
- כדי לנעול כל אחת מהדלתות באופן ידני;
- להשתמש בפקד הנעילה/שחרור הנעילה של הדלת הפנימית;
- להשתמש במפתח הדיגיטלי 56 ←, בהתאם לרכב.

המפתח המובנה בכרטיס



המפתח המובנה 2 משמש לנעילה או לשחרור הנעילה של הדלת השמאלית הקדמית אם הכרטיס אינו פועל.

גישה עם מפתח 2

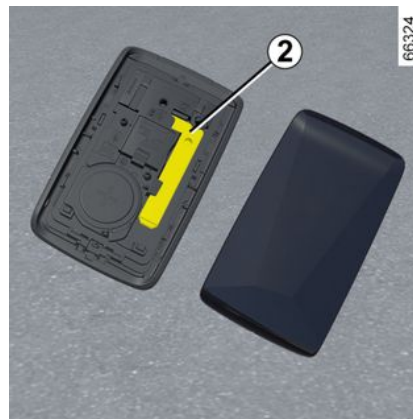

יש להחליק את המכסה האחורי 1 כלפי מטה תוך לחיצה על האזור A.

שימוש במפתח המובנה בכרטיס

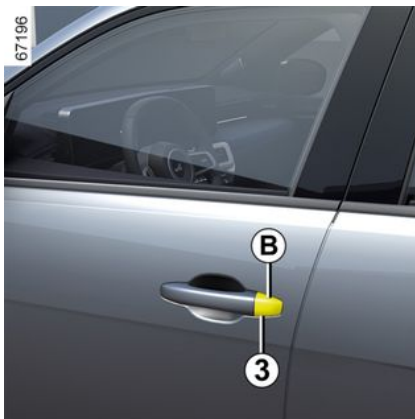

דלתות ורכיבי פתיחה

מזמזם התראה על דלת או מכסה תא מטען פתוחים

2



כשהרכב נייח ומתג ההתנעה במצב ON, נורת

האזהרה  4 בלוח המכשירים מציינת אם רכיבי פתיחה כלשהם (דלתות, תא המטען או דלתית שקע הטעינה) פתוחים או לא סגורים כהלכה.

כשמהירות הנסיעה היא כ-20 קמ"ש, נורת

האזהרה  4 מציינת איל רכיבי פתיחה פתוחים או לא סגורים כהלכה ומוצגת ההודעה דלת פתוחה 5.

תכונה מיוחדת

לאחר שהמנוע כובה, הנורות והאביזרים (רדיו וכדומה) ימשיכו לפעול עד שדלת הנהג תיפתח.

בטיחות ילדים

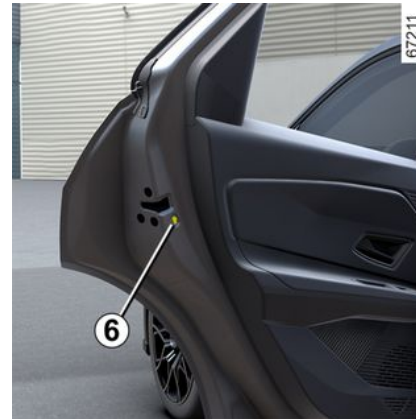

כדי למנוע פתיחה של הדלתות האחוריות מתוך תא הנוסעים, יש להוריד את המנוף 6. לוודא שלא ניתן לפתוח את הדלתות מבפנים.



באחריות הנהג בעת חניה או עצירה של הרכב

לעולם אל תשאיר לבד ברכב

בעל חיים, ילד או מבוגר

שאינם עצמאיים, גם לא לזמן קצר.

הם עלולים להוות סכנה לעצמם או

לאחרים על ידי התנעת המנוע, הפעלת

ציוד כגון החלונות החשמליים או נעילת

הדלתות.

כמו כן, במזג אוויר חם ו/או קר, זכור

שהטמפרטורה בתוך תא הנוסעים עולה

מהר מאוד.

סכנת מוות או פציעה חמורה.

נעילה, ביטול נעילה ופתיחה של רכיבים ודלתות

אם הכרטיס לא פועל:

במקרים מסוימים, הכרטיס לא יפעל:

– כאשר סוללת הכרטיס שחוקה, הסוללה

ריקה וכו';

– עקב שימוש במכשירים אלקטרוניים ליד

השלט הרחוק (כגון טלפונים ניידים);

– הרכב ממוקם באזור עם רמה גבוהה של

קרינה אלקטרומגנטית;

דלתות ורכיבי פתיחה

פתיחת הדלתות וסגירתן

פתיחה מבחוץ

הדלתות הקדמיות



כשהדלתות פתוחות או כשהכרטיס עליך, החזק את הידית **1** ומשוך אותה לעברך.

הדלתות האחוריות

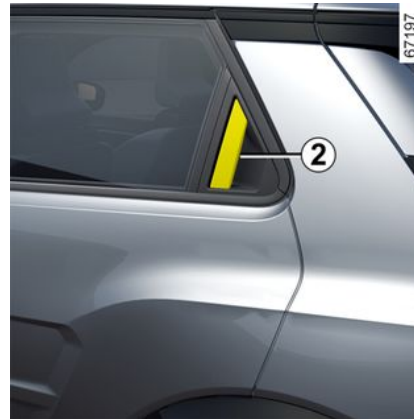

כשהדלתות פתוחות או כשהכרטיס עליך, החזק את הידית **2** ומשוך אותה לעברך.

פתיחה מבפנים



יש למשוך את הידית **3**.

כאמצעי בטיחות, יש לפתוח/לסגור את הדלתות אך ורק כשהרכב נייח.



כאמצעי בטיחות, יש לפתוח/לסגור את הדלתות אך ורק כשהרכב נייח.



התראה קולית: תזכורת פנסים דולקים

אם כיבית את מתג ההצתה והשארית את האורות דלוקים, יישמע זמזום אזהרה כאשר דלת תיפתח.

הערה: אם מפתח דיגיטלי מושאל, ניתן למחוק אותו על-ידי ביצוע הליך הביטול באמצעות הטלפון החכם בזמן שהוא ממוקם על המשטח 1.

אחרת, בקשת המחיקה נותרת במצב המתנה והיא מאושרת רק לאחר הפעלת המנוע באמצעות מפתח דיגיטלי או כרטיס אחר.

לחצן ההתנעה/כיבוי של המנוע 2 למשך יותר משתי שניות.

אם הטלפון החכם לא נמצא עוד בתא הנוסעים, יש לוודא שהוא בהישג יד לפני ביצוע לחיצה ממושכת על המתג. ללא טלפון חכם או כרטיס, לא ניתן יהיה להתניע שוב את המנוע.

תכונות מיוחדות של המפתח הדיגיטלי

– כדי שהמפתח הדיגיטלי יישאר פעיל, הטלפון החכם מוכרח להיות מחובר לאינטרנט (דרך WIFI או רשת ניידת) לפחות פעם ב-48 שעות. אחרת, יהיה עליך לחבר את הטלפון החכם לאינטרנט למשך מספר דקות כדי שניתן יהיה לבצע הפעלה מחדש של המפתח הדיגיטלי.

– אם הכרטיס נותר בתוך תא הנוסעים ובוצעה נעילה של הדלתות באמצעות הכרטיס הדיגיטלי, כל פונקציות הכרטיס יושבתו. פונקציות הכרטיס יישארו לא פעילות עד להתנעה של המנוע.

במקרה כזה, כדי להתניע את המנוע יהיה צורך להשתמש במפתח הדיגיטלי או בכרטיס שונה מזה שנותר בתוך תא הנוסעים.

יש להניח את הטלפון החכם על המשטח המתאים כדי להתניע ולכבות את המנוע בעת ביצוע הליך הכיול.



אם הטלפון החכם כבר אינו בתא הנוסעים בעת ניסיון לכבות את המנוע, מוצגת הודעה בלוח המחוונים: יש ללחוץ לחיצה ממושכת על

בעת התנעה או כיבוי המנוע, יש להקפיד שהטלפון החכם טעון במידה מספקת כדי להשתמש במפתח הדיגיטלי.

הפעלה/השבתה דרך מסך המולטימדיה

ניתן להשבית או להפעיל את הפונקציה 'מפתח דיגיטלי' כדי למנוע מהרכב לקיים תקשורת עם מפתח דיגיטלי כלשהו. עיין בהוראות המולטימדיה.

הערה: השבתת הפונקציה לא תגרום למחיקה של מפתחות דיגיטליים קיימים. היא תשבית רק את היכולת של הרכב לקיים אתם תקשורת.

נעילה/שחרור נעילה של הדלתות ותא המטען, נעילה או הפעלת תאורה מרחוק

בפעם הראשונה שמתבצע שחרור נעילה או התנעה של הרכב באמצעות מפתח דיגיטלי חדש או באמצעות טלפון חכם חדש, ייתכן שיחלפו מספר שניות עד שהרכב יזהה את המפתח הדיגיטלי שהותקן בטלפון החכם.

מהטלפון החכם, לאחר הפעלת Bluetooth®, יש להפעיל את האפליקציה של יצרן הרכב ולעיין בפונקציות השונות הזמינות עבור מפתח דיגיטלי. הן זהות לפונקציות שזמינות בכרטיס.

תכונות מיוחדות הקשורות לשחרור הנעילה של רכיבי הפתיחה

בנסיבות מסוימות (למשל לאחר שמונה ימים שבהם הרכב לא היה בשימוש), לא ניתן לשחרר את נעילת הרכב באמצעות מפתח דיגיטלי: יש ללחוץ על לחצן פתיחת תא המטען ולאחר מכן לשחרר את נעילת הרכב באמצעות המפתח הדיגיטלי.

להלן הפונקציות הזמינות:

– נעילה/שחרור נעילה של רכיבי הפתיחה: לקבלת מידע נוסף, יש לעיין בחלק 'כרטיס ללא מגע יד: שימוש' ← 49;

– נעילה/שחרור נעילה של תא המטען (בהתאם לרכב): לקבלת מידע נוסף, יש לעיין בחלק 'כרטיס ללא מגע יד: שימוש' ← 49;

– נעילה כללית (בהתאם לרכב): לקבלת מידע נוסף, יש לעיין בחלק 'כרטיס ללא מגע יד: נעילה כללית' ← 53;

– הפעלת תאורה מרחוק: לקבלת מידע נוסף, יש לעיין במידע אודות הפונקציה 'הפעלת תאורה מרחוק' ← 48;

– הפעלת צופר מרחוק (מאפשר, למשל, זיהוי של הרכב מרחוק בעת חנייה בחניון עמוס);

– התנעה/כיבוי המנוע: לקבלת מידע נוסף, יש לעיין בחלק 'התנעה וכיבוי המנוע' ← 145.

התנעה, כיבוי המנוע



בעת השימוש הראשון ובכל פעם שנעשה שימוש בטלפון חכם, יש צורך לכייל את המפתח הדיגיטלי ולסנכרן אותו עם הרכב.

כדי לבצע זאת, יש להפעיל את Bluetooth® בטלפון החכם ולאחר מכן לבצע את ההליך בהתאם להוראות האפליקציה של יצרן הרכב.

בעת ביצוע הליך כיוול, יש להניח את הטלפון החכם על המשטח 1.

כדי להתניע/לכבות את המנוע, המערכת בודקת אם הטלפון נמצא על המשטח 1 לפני התנגעת המנוע.

לקבלת מידע נוסף, יש לעיין במידע שבסעיף "התנעה, כיבוי המנוע" ← 145.

יש להשאיר את הטלפון בתא הנוסעים במהלך הנסיעה.

מידע כללי

בהתאם למדינה שבה נמכר הרכב ולזמינות המיניו, באפשרותך להתקין בטלפון החכם מפתח דיגיטלי עבור הרכב.

המפתח הדיגיטלי כולל את הזכויות הדרושות כדי לנעול/לשחרר את הנעילה ולהתניע את הרכב באמצעות טלפון חכם. כך, הטלפון החכם שלך מחליף את הכרטיס שלך.

ההתקנה, הניהול והשידור של המפתחות הדיגיטליים מתבצעים באמצעות אפליקציית היצרן.

לאחר התקנת האפליקציה של יצרן הרכב בטלפון החכם והפעלת המיניו, יש להפעיל את המפתח הדיגיטלי מהאפליקציה של יצרן הרכב.

אם יש צורך למסור את הרכב למישהו אחר, יש לוודא שכרטיס הרכב ברשותך כדי שניתן יהיה לקבל גישה אל הרכב (למשל, בהקשר של התנעת הרכב, ביקור במוסך מורשה או מסירתו לטיפול של איש מקצוע מוסמך וכו').

i גישה מאובטחת למפתח הדיגיטלי בטלפון החכם

בעל המפתח הדיגיטלי והמשתמשים המיועדים אחרים להגן על המפתח הדיגיטלי בטלפון החכם ולאבטח את הגישה אליו. הקפד להתקין את כלי האבטחה וההגנה הדרושים בטלפון החכם שלך (כגון אבטחת המסך באמצעות סיסמה).

תנאי הפעלה

הפעל את Bluetooth® בטלפון החכם ולאחר מכן פתח את האפליקציה של היצרן כדי לגשת לפונקציות השונות של המפתח הדיגיטלי.

הערה: יש לטעון את הטלפון החכם במידה מספקת כדי להשתמש במפתח דיגיטלי. במקרה של רמת טעינה נמוכה, ההודעה סוללת הטלפון חלשה מוצגת בלוח המכשירים.

i טווח ההפעלה של המפתח הדיגיטלי יהיה תלוי בחיבור Bluetooth® של הטלפון החכם.

השאלת מפתח דיגיטלי

דרך אפליקציית היצרן, קבל גישה לתפריט "Share Virtual Key" ומלא את המידע עבור המשתמש המזדמן. לאחר ביצוע תהליך

האימות, תישלח הודעת אישור בדוא"ל אל המשתמש.

i במקרה של השאלת הרכב, בעל המפתח הדיגיטלי אחראי להגדיר אדם מהימן כמשתמש נוסף ברכב.

כדי למנוע שגיאות בעת מסירת מפתח דיגיטלי למשתמש מזדמן (למשל, אין WIFI או רשת סלולרית וכו'), יש להקפיד ולתכנן מראש את תהליך ההשאלה.

לשם כך, יש לוודא את הבאים:

- המשתמש המזדמן הוריד והתקין את האפליקציה של היצרן בטלפון הנייד שלו;
- הטלפון החכם שלך ושל המשתמש המזדמן מחוברים לאינטרנט לאורך כל ביצוע התהליך (באמצעות רשת WIFI או רשת סלולריות);
- המפתח הדיגיטלי של המשתמש המזדמן מופעל לאחר השלמת התהליך.

ביטול המפתח הדיגיטלי

המשתמש יכול לבטל/למחוק מפתח דיגיטלי. לאחר ביטול/מחיקה של מפתח דיגיטלי, המשתמש יוכל להפעיל מפתח חדש.

לקבלת מידע נוסף, יש לעיין בהוראות האפליקציה של יצרן הרכב.

אמצעי זהירות ביחס לסוללות:



- יש להרחיק סוללות (חדשות או משומשות) מהישג ידם של ילדים;
- אין לבלוע סוללות;

סכנת כוויות כימיות שעלולות לגרום למוות.

- אם סוללה נבלעה או הוכנסה לחלק כלשהו בגוף, התייעץ עם רופא בהקדם האפשרי.

אין להשליך את הסוללות המשומשות שלך כזבל. יש למסור אותם למוסך מורשה או לפנות לרשות המקומית כדי לקבל מידע אודות מתקני מיחזור מתאימים.

כדי לבטל נעילה

יש ללחוץ פעם אחת על המתג 1.
אורות האזהרה **מהבהבים פעם אחת** כדי לציין שנעילת הדלתות התבטלה.

2

כרטיס "ידיים חופשיות": סוללה

החלפת הסוללה

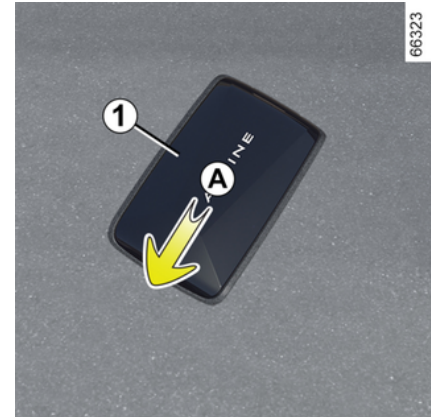

כשהודעה "סוללה חלשה בכרטיס המפתח" מוצגת בלוח המכשירים, יש להחליף את הסוללה של הכרטיס:

- יש להחליק את המכסה האחורי 1 כלפי מטה תוך לחיצה על האזור A;
- יש להסיר את מכסה הסוללה 2;
- הוצא את הסוללה על-ידי לחיצה על צד אחד והרמת הצד האחורי;

- החלף אותה לפי הכיוון והתבנית המתוארים בתוך המכסה.



לאחר הכנסת הסוללה החדשה, יש לבצע את התהליך בסדר הפוך ולאחר מכן ללחוץ על אחד ממתגי הכרטיס ארבע פעמים בקרבת הרכב: בפעם הבאה שהרכב יונע, הודעה תיעלם.

ודא שהמכסה סגור וצמוד למקומו.

הערה: בעת החלפת הסוללה, אין לגעת במעגל החשמלי או במגעים שבכרטיס.

i הסוללות זמינות אצל משווקים מורשים, ומשך חיי השירות שלהן כשנתיים. ודא שאין צבע על הסוללה: זהו סיכון למגע חשמלי שגוי.



אם נדרשת החלפת סוללה, הקפד להשתמש באותו סוג של סוללה או בסוג מקביל (התייעץ עם משווק מורשה).



בזמן ההחלפה:
- ודא שהסוללות מוכנסות כהלכה.
סכנת התפוצצות.
- אם המכסה לא נסגר כראוי, אל תשתמש בכרטיס והרחק אותו מילדים.

תקלות תפעוליות

אם הסוללה חלשה מכדי להבטיח פעולה נכונה, עדיין ניתן יהיה להתניע את המנוע וכן ולנעול/לשחרר את נעילת הדלתות ← 60.

לדוגמה, ימנע ממך להתחיל בנסיעה לאחר שהורדת נוסע שהכרטיס נמצא עליו. ההודעה נעלמת כאשר הכרטיס מזוהה שוב.

נעילה/שחרור נעילה של תא המטען בלבד

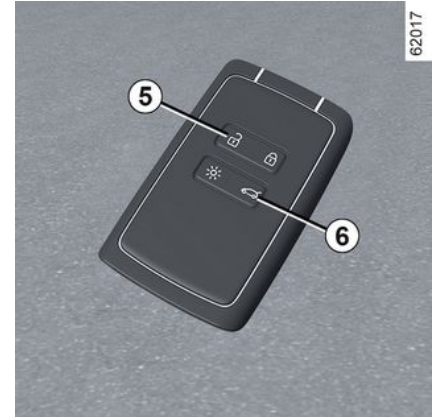

יש ללחוץ על המתג 6 כדי לשחרר את הנעילה של מכסה תא המטען בלבד.



באחריות הנהג בעת חניה או עצירה של הרכב

לעולם אל תשאיר לבד ברכב בעל חיים, ילד או מבוגר שאינם עצמאיים, גם לא לזמן קצר. הם עלולים להוות סכנה לעצמם או לאחרים על ידי התנעת המנוע, הפעלת ציוד כגון החלונות החשמליים או נעילת הדלתות.

כמו כן, במזג אוויר חם ו/או קר, זכור שהטמפרטורה בתוך תא הנוסעים עולה מהר מאוד.

סכנת מוות או פציעה חמורה.

ביטול נעילה של כבל הטעינה

יש ללחוץ על המתג 5 כדי לשחרר את נעילת כבל הטעינה.

נעילה

שימוש

אם הרכב מצויד בפונקציית נעילה, היא מאפשרת לך לנעול את רכיבי הפתיחה ולמנוע את פתיחת נעילת הדלתות על ידי שימוש בידיות הפנימיות (למשל, על ידי שבירת החלון וניסיון לפתוח את הדלת מבפנים).



לעולם אין להשתמש בנעילה זו אם מישהו עדיין נמצא בתוך הרכב.

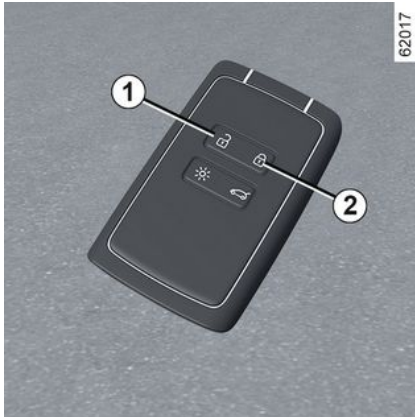

כדי להפעיל נעילה

יש ללחוץ שתי לחיצות קצרות רצופות על המתג 2.

הנעילה מאושרת על ידי **שני הבהובים איטיים ושלושה הבהובים מהירים** של אורות האזהרה מפני מפגע ואורות האיתות הצדדיים.

בהתאם לדגם הרכב, מראות הצד יתקפלו באופן אוטומטי בעת נעילת הרכב ← 130.

– לאחר מספר מעברים בקרבת האזור **1 מבלי שנעילת הדלתות שוחררה.**

יש ללחוץ על מתג פתיחת מכסה תא המנוע **4** או להשתמש בכרטיס כבשלת רחוק כדי לשחרר את נעילת רכיבי הפתיחה ולהפעיל שוב את המצב 'ללא מגע יד'.

תכונות מיוחדות הקשורות לנעילה "ידיים חופשיות"

לאחר נעילה במצב "ידיים חופשיות", עליך להמתין כשלוש שניות עד שתוכל לבטל שוב את נעילת הרכב. במהלך שלוש שניות אלה, ניתן לנסות את ידיות הדלת כדי לוודא שהרכב נעול כהלכה.

הערה: אם הדלת או מכסה תא המטען פתוחים או לא סגורים כהלכה, לא ניתן יהיה לנעול את הרכב. יישמע צליל, אבל אורות האזהרה והאיתות לא יבהבו.

שימוש בכרטיס כשלת רחוק

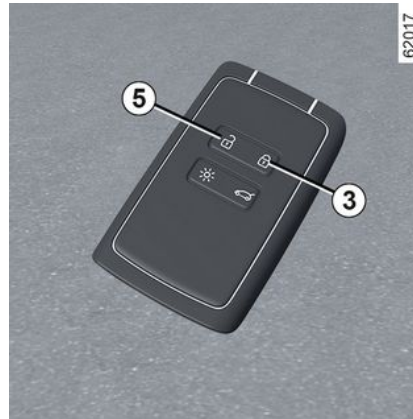

ביטול נעילה באמצעות הכרטיס

יש ללחוץ על המתג **5**.

פתיחת הנעילה מצוינת על-ידי **הבהוב אחד** של נורות האזהרה ונורות החיווי.

לחצני הכרטיס מושבתים כאשר המנוע פועל.

נעילה באמצעות הכרטיס

כשהדלתות, תא המטען ותא המנוע סגורים, יש ללחוץ על המתג **3**: כל רכיבי הפתיחה ננעלים.

אורות האזהרה **מהבהבים פעמיים** כדי לציין שהרכב נעול, ובהתאם לרכב, המראות נסגרות אוטומטית.

בהתאם לדגם הרכב, לחיצה פעמיים על המתג **3** גורמת לנעילת כל רכיבי הפתיחה. יש ללחוץ לחיצה ממושכת על המתג **3** כדי לסגור את החלונות הקדמיים והאחוריים.

שים לב:

- המרחק המרבי שבו הרכב ננעל תלוי בסביבה;
- אם דלת או מכסה תא המטען פתוחים שאינם סגורים היטב, הנעילה לא תתבצע. יישמע צליל, אבל אורות האזהרה והאיתות לא יבהבו.



67199

כשהמנוע פועל, אם הכרטיס אינו נמצא עוד באזור **2** לאחר שדלת נפתחת ונסגרת, ההודעה "כרטיס מפתח לא זוהה" מציינת שהכרטיס לא נמצא כבר בתוך הרכב. דבר זה,

נעילה ללא מגע יד' בעת התרחקות מהרכב

67199



כשהכרטיס ברשותך, הדלתות ומכסה תא המטען סגורים, יש התרחק מהרכב: הוא יינעל באופן אוטומטי לאחר יציאה מאזור הגישה **1**.
פנסי החירום מהבהבים פעם אחת למשך כארבע שניות ונשמע צפצוף כדי לציין שהדלתות ננעלו ובדגמים מסוימים, המראות מתקפלות באופן אוטומטי.

הערה: המרחק שבו הרכב ננעל תלוי בסביבה.

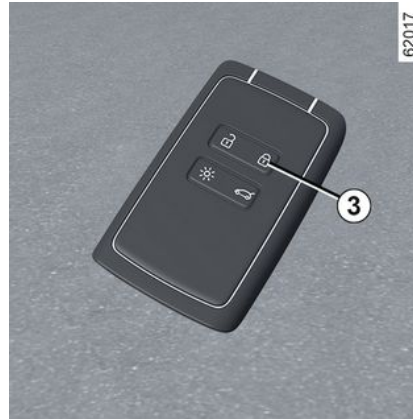

62017

אם הכרטיס היה באזור הגילוי **1** למשך **15** דקות בערך, פונקציית הנעילה מרחוק מושבתת. כדי לנעול את הרכב, יש לחוץ על המתג **3** בכרטיס.
לא ניתן לנעול את הרכב מרחוק אם הכרטיס נמצא באזור **2**.

ביטול נעילה "ידיים חופשיות" על-ידי פתיחת תא המטען

2



66317

כשהכרטיס באזור **1** והרכב נעול, לחיצה על המתג **4** משחררת את נעילת כל רכיבי הפתיחה.

פתיחת הנעילה מצוינת על-ידי **הבהוב אחד** של נורות האזהרה ונורות החיווי.

תכונות מיוחדות של מערכת ביטול הנעילה

בנסיבות מסוימות, פונקציית שחרור הנעילה בעת התקרבות לרכב מושבתת:

- אם לא נעשה שימוש ברכב במשך שמונה ימים;
- אם הכרטיס נותר בסמיכות לאזור **1** ברכב למשך כחמש דקות **לאחר נעילת דלתות הרכב**;

שחרור נעילה 'ללא מגע יד' בעת התקרבות לרכב

67198



באחריות הנהג בעת חניה או עצירה של הרכב
 לעולם אל תשאיר לבד ברכב בעל חיים, ילד או מבוגר שאינם עצמאיים, גם לא לזמן קצר. הם עלולים להוות סכנה לעצמם או לאחרים על ידי התנעת המנוע, הפעלת ציוד כגון החלונות החשמליים או נעילת הדלתות.
 כמו כן, במזג אוויר חם ו/או קר, זכור שהטמפרטורה בתוך תא הנוסעים עולה מהר מאוד.
סכנת מוות או פציעה חמורה.

אין לאחסן את הכרטיס בכל מקום שבו הוא עשוי לבוא במגע עם ציוד אלקטרוני אחר (מחשב, טלפון וכדומה) משום שהדבר עלול לפגוע בפעולתו.

הפעלה/השבתה של מצב "ידיים חופשיות"

בהתאם לרכב, ניתן להפעיל/להשבית את ביטול הנעילה כאשר מתקרבים ואת הנעילה כאשר מתרחקים מהרכב. כמו כן, ניתן להשבית/להפעיל את החיווי הקולי שנשמע בעת נעילה, לאחר התרחקות מהרכב. ← 122



לעולם אין לעזוב את הרכב כשהכרטיס בתוכו.

אם הכרטיס באזור הגישה 1, נעילת הדלתות תשתחרר.

פנסי החירום ופנסי האיתות מהבהבים פעם אחת כדי לציין שנעילת הדלתות שוחררה וכן, בהתאם לדגם הרכב, מראות הצד נפתחות באופן אוטומטי.

יש להחליק את המכסה האחורי **5** כלפי מטה תוך לחיצה על האזור **A**.

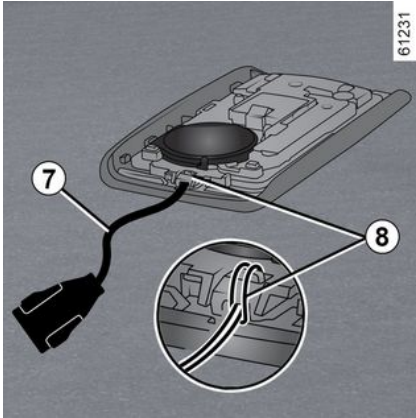

יש להשחיל את הרצועה אל הרכיב **8** ולהעביר את קצה הרצועה דרך האבזם. יש למקם את הרצועה בפתח **6** ולסגור את המכסה.

הערה: יש לוודא שקוטר כבל הרצועה **7** תואם לפתח **6**.

כרטיס 'ללא מגע יד'

שימוש

קיימות שתי דרכים לבטל את הנעילה/לנעול את הרכב:

- במצב 'ללא מגע יד', בעת התקרבות או התרחקות מהרכב;
- שימוש בכרטיס במצב שלט רחוק.

באחריות הנהג בעת חניה או עצירה של הרכב



לעולם אל תשאיר לבד ברכב בעל חיים, ילד או מבוגר שאינם עצמאיים, גם לא לזמן קצר. הם עלולים להוות סכנה לעצמם או לאחרים על ידי התנעת המנוע, הפעלת ציוד כגון החלונות החשמליים או נעילת הדלתות.

כמו כן, במזג אוויר חם ו/או קר, זכור שהטמפרטורה בתוך תא הנוסעים עולה מהר מאוד. **סכנת מוות או פציעה חמורה.**

התקנת רצועה 7

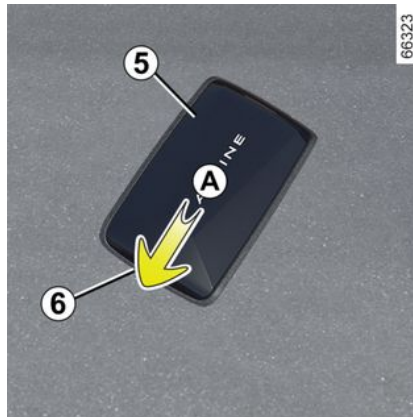

המלצות

אין להשאיר את הכרטיס באזורים חמים, קרים או לחים. אין להשאיר את הכרטיס במקום שבו הוא עלול להתעוות או להינזק בשוגג, כגון בכיס אחורי של בגד.

החלפה: צורך בכרטיס נוסף

במקרה של אובדן הכרטיס או אם יש צורך בכרטיס נוסף, ניתן לרכוש אותו במוסך מורשה. בעת החלפת כרטיס, יהיה צורך להביא את הרכב **ואת כל הכרטיסים שלו** אל משווק מורשה כדי לאתחל את המערכת. ניתן להשתמש במספר מרבי של ארבעה כרטיסים לרכב.

הפרעה

הפרעה על ידי גורמים בסביבה הקרובה (התקנות סמוכות או שימוש בציוד שפועל באותו תדר שבו פועל השלט הרחוק) עלולה להשפיע על פעולת השלט הרחוק.

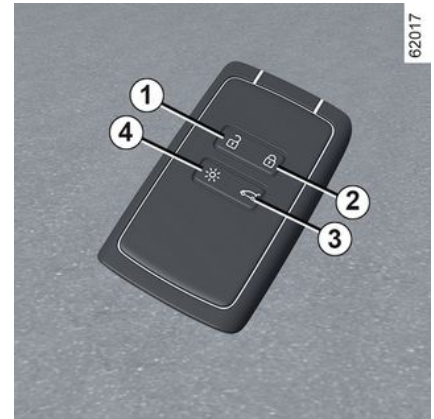

1. מבטל את נעילת הדלתות ותא המטען.
2. נועל את כל רכיבי הפתיחה.
3. נעילה/פתיחת נעילת תא המטען.
4. הדלקת התאורה מרחוק.

הכרטיס בשימוש לצורך:

- נעילה/שחרור נעילה של רכיבים נפתחים (דלתות, דלת תא המטען);
- שחרור נעילת דלתית שקע הטעינה
- ← 20;
- הפעלת פנסי הרכב מרחוק;
- פתיחה/סגירה אוטומטית מרחוק של החלונות החשמליים
- ← 60.

i בהתאם לדגם הרכב, ייתכן שברשותך מפתח דיגיטלי שכולל את כל הפונקציות של הכרטיס. עם זאת, אם הכרטיס נותר בתוך תא הנוסעים ובוצעה נעילה של הדלתות באמצעות כרטיס דיגיטלי, כל פונקציות הכרטיס יושבתו. לקבלת מידע נוסף, יש לעיין בפרק 'מפתח דיגיטלי' ← 56.

טוון

הקפד להשתמש בסוג הסוללה הנכון, וודא שמצב הסוללה תקין ושהיא מוכנסת כהלכה. משך חיי השירות הצפוי שלה הוא כשנתיים: יש להחליפה כשההודעה סוללה חלשה בכרטיס המפתח מוצגת בלוח המכשירים

← 48

טוון פעולת הכרטיס

הדבר משתנה בהתאם לסביבה: יש להקפיד לא לנעול או לשחרר את נעילת הרכב בשל לחיצה שגויה על מתגי הכרטיס.

הערה: אם הדלת או מכסה תא המטען פתוחים או לא סגורים כהלכה, לא ניתן יהיה לנעול את הרכב. יישמע צליל ואורות האזהרה והאיתות לא יבהבו.

i כשהסוללה ריקה, עדיין ניתן לנעול, לשחרר את הנעילה ולהתניע את המנוע ← 145
← 60 ← 48

הפונקציה 'הפעלת תאורה מרחוק'

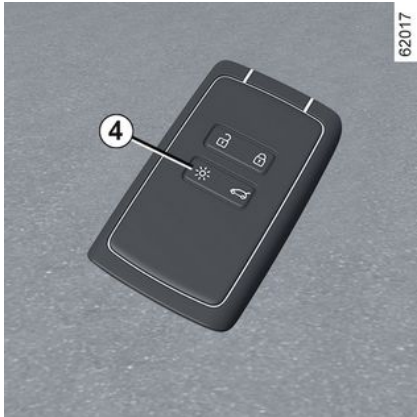

יש ללחוץ על המתג 4 כדי להפעיל את אלומות האור הנמוך ואת פנסי הרכב החיצוניים למשך כ-20 שניות. ניתן להשתמש בכך, למשל, כדי לזהות את הרכב מרחוק במגרש חניה. יש ללחוץ לחיצה ממושכת על המתג 4 למשך כשתי שניות כדי להפעיל את פנסי התאורה החיצונית ולהשמיע צליל.

הערה: לחיצה נוספת על המתג 4 תגרום לכיבוי פנסי התאורה.



אין לנהוג ברכב כאשר דלתית שקע הטעינה 9 פתוחה. לאחר ניתוק המחבר V2L משקע הטעינה ברכב, יש לוודא שדלתית שקע הטעינה 9 סגורה כהלכה.

הגדרות



ניתן להגדיר את ערך הסף עבור רמת הטעינה המינימלית של סוללת ההינע מתוך מסך מערכת המולטימדיה 14. כדי לקבל מידע נוסף, ניתן לעיין בהוראות בנושא מולטימדיה.

תקלות תפעוליות

במקרה של תקלה תפעולית, נורת החיווי 2 במחבר V2L נכבית וספק הכוח V2L (פריקה) נכבה באופן אוטומטי. הודעה מוצגת בלוח המכשירים כדי ליידע את הנהג.

במקרה של כשל פנימי בפונקציה V2L, ההודעה V2L פריקה בלתי אפשרית V2L לבדוק תוצג בלוח המכשירים: יש לנתק את המכשיר החשמלי ואת מחבר V2L. יש להתיעץ עם מוסך מורשה.

במקרה של כשל בפונקציה V2L ממכשיר כלשהו מחובר לשקע AC של המחבר V2L, ההודעה V2L פריקה בלתי אפשרית תקלה במכשיר מחובר מוצגת בלוח המכשירים:

- יש לנתק את המכשיר החשמלי ואת המחבר V2L;
- יש לוודא שהמכשיר החשמלי והמחבר V2L אינם פגומים וכי תקע החשמל אינו שבור או חלוד;
- יש לוודא שהמכשיר החשמלי אינו חורג מקיבולת המתח המרבית שהרכב יכול לספק. אם עדיין קיימת בעיה, פנה למשווק מורשה.

- יש להחזיק בידיית המחבר **8** ולחבר את החלק האחורי **1** של המחבר אל שקע הטעינה **7**;
- יש לוודא שמחבר V2L מחובר כהלכה באמצעות משיכה קלה של הידית **8**. לפני תחילת הפריקה, נעילת השקע מופעלת.
- מחבר V2L ננעל באופן אוטומטי לרכב. לא ניתן לנתק את המחבר מהרכב;
- יש לחבר את המכשיר החשמלי לשקע AC של המחבר **5 V2L**;
- יש ללחוץ על מתג המחבר **3 V2L** למשך שלוש שניות לפחות, עד שנורת החיווי **2** נדלקת בירוק. הפונקציה V2L מופעלת, נורת החיווי המשולבת בשקע הטעינה **10** מבהבת בירוק והמכשיר החשמלי מקבל חשמל.
- הערה:** אין למשוך את הידית **8** כשמחבר V2L נעול לרכב.

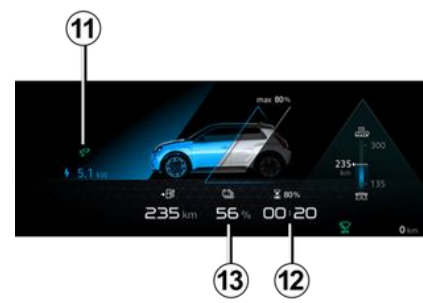

- בעת השימוש, המידע הבא מוצג בלוח המכשירים:
- נורת החיווי **11** מציינת שהרכב מחובר למחבר V2L;
- משך הזמן המשוער **12** שנותר עד לסף הטעינה המינימלי;
- רמת האנרגיה של הסוללה **13**.

- הערה:** אספקת המתח נכבית באופן אוטומטי כאשר:
- הפונקציה V2L אינה בשימוש למשך כשעה (אין מכשירי חשמל מחוברים לשקע **5 AC** של מחבר V2L או אין צריכת חשמל);
- מחובר מכשיר חשמלי שחורג מקיבולת אספקת המתח המרבית;
- רכיבי הפתיחה ננעלו, דלת הנהג אינה נעולה;
- סף הטעינה המינימלי של סוללת ההינע, כפי שהוגדרה בצג מערכת המולטימדיה, הגיע.

כשאספקת המתח מופסקת, מוצגת הודעה בלוח המכשירים כדי ליידע את הנהג. **כדי לנתק את מחבר V2L**

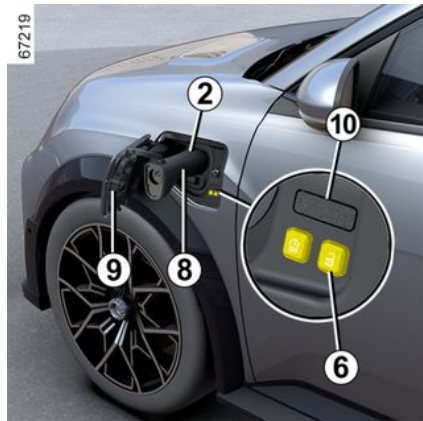

כשהכרטיס ברשותך או כשרכיבי הפתיחה אינם נעולים:

- יש ללחוץ על המתג **6** ליד שקע הטעינה כדי לעצור את הפריקה. נורת החיווי **2** נכבית, נורת החיווי בשקע הטעינה **10** נכבית והפונקציה V2L מושבתת;
- מחבר V2L משוחרר באופן אוטומטי מהרכב. הדבר מאפשר ניתוק של המחבר מהרכב;
- יש לנתק את המכשיר החשמלי ולהחזיק את הידית **8** של המחבר V2L כדי לנתק אותו מהרכב **תוך כ-15 שניות**. אחרת, שקע הטעינה **7** יינעל שוב באופן אוטומטי;
- יש לסגור את דלתית שקע הטעינה **9** וללחוץ עליה כדי לנעול אותה;
- יש להניח את המחבר V2L באזור האחסון שלו.

2

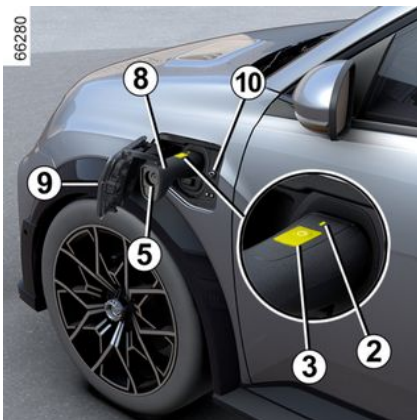
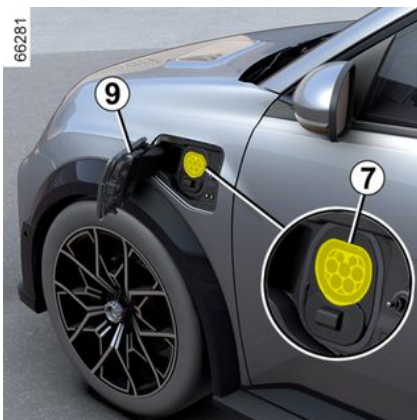

– יש ללחוץ על דלתית שקע הטעינה 9 כדי לשחרר את הנעילה שלה;

i לפני ביצוע תחזוקה במחבר V2L, יש לוודא שהמחבר מנותק. יש לנקות את המחבר באמצעות מטלית לכה. בעת ביצוע הניקוי, יש לוודא שהמטלית אינה באה במגע עם קצות המחבר (מחברים, פני טעינה) כדי למנוע התפתחות אפשרית של קורוזיה.

פעולה

! יש לוודא שבלם החניה מופעל בכל פעם שנעשה שימוש בפונקציה V2L.

i יש להקייד על הסדר החיבור/ניתוק של מחבר V2L.

i לפני חיבור או ניתוק של מכשיר חשמלי, יש לוודא שנורת החיווי 2 במחבר V2L כבויה.

כדי לחבר את מחבר V2L

כשהרכב נייח, נעילת רכיבי הפתיחה משוחררת ומתג ההתנעה במצב OFF:

מחבר 'רכב לעומס' (VLC) A

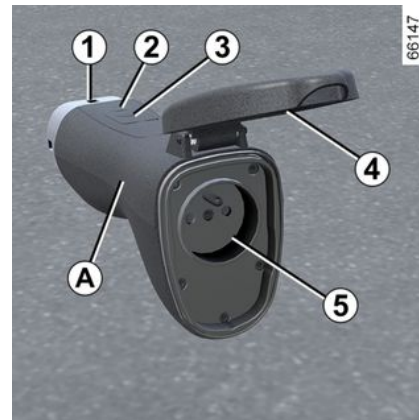

- 1 שקע טעינה;
 - 2 נורת האזהרה של תפעול המערכת;
 - 3 מתג הפעלה/כיבוי;
 - 4 כיסוי מגן;
 - 5 שקע AC.
- מחבר V2L מאוחסן בערכת הכלים מתחת לשטיח בתא המטען.

- יותר משקע מרובה אחד. בעת השימוש בו, אין לחבר מוצרים שצורכים יותר מ-8 אמפר;
- כבל מאריך באורך שעולה על 20 מטר. במקרה של שימוש, יש לוודא שהוא נפרס באופן מלא.



יש לקרוא הוראות אלה בעיון. התעלמות מהוראות אלה עלולה להוביל לסכנת שריפה, פציעה חמורה או התחשמלות ולגרום למוות. **אמצעי זהירות שיש לנקוט בעת שימוש בפונקציה V2L.** אין לנסות לספק חשמל לרשת הביתית, מכיוון שהדבר עלול לגרום לנזק לרכוש ולהתחשמלות. אין לשטוף את הרכב או לבצע עבודות בתא המנוע בעת שימוש בפונקציה V2L.

אל תשתמש בפונקציה V2L:

- במקרה של נוכחות מים במחבר V2L או בשקע הטעינה של הרכב;
 - אם המחבר V2L או שקע הטעינה של הרכב ניזוקו (שבורים, סימני קורוזיה, שינוי צבע וכו'), יש לבקר במוסך מורשה כדי לבצע החלפה;
 - בחוץ, אם תנאי מזג האוויר אינם נוחים (גשם, חשש לברקים וכו').
- אין להניח חפצים מתכתיים על המחבר V2L.
אין לשנות או להפריע למחבר V2L בעת השימוש בפונקציה V2L.
אין לחבר מתאם למחבר V2L.

אמצעי זהירות שיש לנקוט בעת טיפול ושימוש במחבר V2L.

יש להשתמש רק במחבר V2L שסופק עם הרכב. מחבר V2L תוכנן במיוחד עבור רכב זה. מטעמי בטיחות, חל איסור מוחלט על שימוש במחבר V2L שאינו מומלץ על-ידי היצרן. לקבלת מידע נוסף על מחבר V2L המתאים לרכב שלך, יש לפנות למוסך מורשה. אין להניח חפצים כלשהם על מחבר V2L ואין לתלות התקנים באמצעות כבל החשמל שלהם על גבי שקע יציאת החשמל במחבר V2L. **סכנת נזק.**

יש לטפל במחבר V2L. אין לפרק אותו, לטבול אותו במים או למשוך אותו כשהוא מחובר ויש להקפיד שדבר לא מונח עליו. לפני כל שימוש, יש לבדוק את מצב המחבר.

אמצעי זהירות שיש לנקוט בעת שימוש במכשירים חשמליים/אלקטרוניים.

לפני חיבור מכשיר חשמלי כלשהו ושימוש בו (כבל מאריך, תקעים מרובים וכו'), יש לבדוק את אמצעי הזהירות לשימוש באמצעות עיון במדריך השימוש במכשיר החשמלי הרלוונטי.

אין לחבר לחשמל:

- מכשירים שזקוקים לזרם ישיר, כגון ציוד רפואי. אספקת החשמל עשויה להיות מופסקת, בהתאם למצב התפעולי של הרכב;
- מכשירים שצורכים יותר מ-16 אמפר;
- מכשירים שאינם תואמים לתקנות ולתקנים לאומיים;
- מכשירים פגומים (מארז, כבלים וכו');
- מכשירים שהמלצותיהם הראשוניות לשימוש אינן תואמות לסביבה שבה יעשה בהם שימוש (סיכונים הקשורים למגע עם אבק ומים);

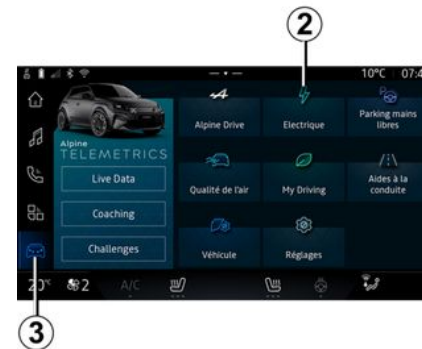

כשהרכב ניח והמנוע פועל, מהעולם רכב 3 במסך מערכת המולטימדיה 1, יש לחוץ על התפריט חשמלי 2 ולאחר מכן על הכרטיסייה טעינה ואקלים כדי להגדיר את טעינת הרכב. באפשרותך לבחור מבין מספר מצבי טעינה:

- « טעינה מיידית » ;
- « תשלום מתוזמן » ;
- « V2G טעינה » .

כדי לקבל מידע נוסף, ניתן לעיין בהוראות בנושא מולטימדיה.

טעינה מסוג 'רכב לרשת' (V2G)

כשהרכב ניח ומחובר באמצעות כבל הטעינה, טעינה מסוג 'רכב לרשת' (V2G) מאפשרת להזרים את האנרגיה שמאוחסנת בסוללת הרכב לרשת החשמל הביתית ולרשת החשמל הכללית.

יש צורך בתיבת טעינה דו-כיוונית (AC) ומימון לשירות טעינה V2G. כדי לקבל מידע נוסף, ניתן לעיין בהוראות בנושא מולטימדיה.



לפני ביצוע עבודות חשמל או שינויים כלשהם, יש לנתק את הרכב.



מטעמי בטיחות, יש לבצע את כל הפעולות האלה כשהרכב ניח.



לאחר שהתכנות אושר, נורית החיווי דולקת בלוח המחוונים.

הערה: הטעינה תחל אם המנוע כבוי, הרכב מחובר לרשת החשמל והגישה מורשית.



כדי להגדיר טעינה מסוג V2G, יש לעיין במדריך המשתמש של מערכת מולטימדיה.

הפונקציה 'רכב לעומס' (V2L)

כשהרכב ניח ובלם חניה מופעל, הפונקציה 'רכב לעומס' (V2L) מאפשרת לחבר מכשירי חשמל ישירות לרכב.

המערכת מספקת זרם AC (עד 16 אמפר/3.7 קילוואט) באמצעות האנרגיה החשמלית המאוחסנת בסוללת ההינע של הרכב ← 20. מחבר V2L מאפשר לחבר ולהפעיל מכשירי חשמל שונים באמצעות שקע הטעינה בחזית הרכב.



אם קיבלת עכשיו עדכון מערכת דרך מערכת המולטימדיה, טעינת סוללת הגרירה תתעכב או תבוטל.

יש להמתין עד לסיום תהליך העדכון לפני חיבור כבל הטעינה לרכב. כדי לקבל מידע נוסף על עדכוני מערכת, עיין בהוראות בנושא מולטימדיה.

הערה: מיד לאחר טעינה ממושכת של סוללת הגרייה, הכבל עשוי להיות חם. השתמש בידיות.

i לאחר הלחיצה על כפתור השחרור של כבל הטעינה, יהיו לך כ-30 שניות לניתוק הכבל לפני שהוא יינעל שוב.

תווית 13

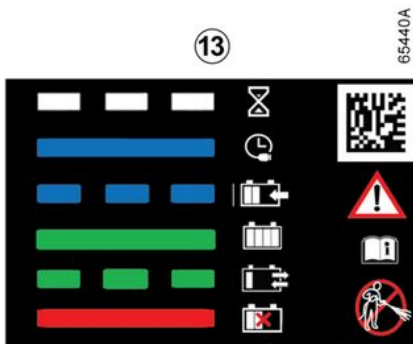
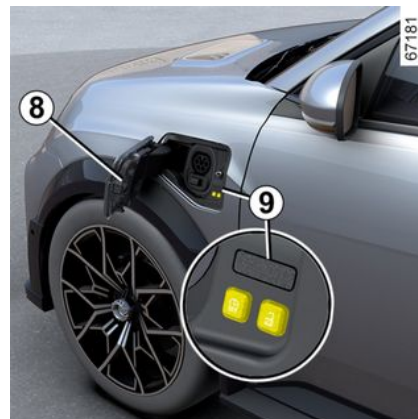

התווית **13** המוצמדת לדלתית שקע הטעינה **8** מספקת מידע על פעולת הטעינה בהתאם למצב של נורת החיווי **9**:

- כאשר היא מהבהבת בלבן, הדבר מעיד על כך שהכבל מחובר לרכב ושהמערכת מבצעת את הבדיקות שלה;
- כשהיא דולקת בכחול (ללא הבהוב), הדבר מעיד על ביצוע תכנות טעינה;
- כשהיא מהבהבת בכחול, הדבר מעיד על ביצוע טעינה;
- כשהיא דולקת בירוק (ללא הבהוב), הדבר מעיד על טעינה מלאה של סוללות הרכב;
- מהבהבת בירוק: כשהאפשרות 'רכב לרשת' (V2G) ← **42** או 'רכב לעומס' (V2L) ← **42** מופעלת;
- כשהיא מהבהבת באדום, הדבר מעיד על תקלה תפעולית.

התווית **13** המופיעה בצד הימני מזכירה לך את ההוראות הבאות:

- אין לטוֹף את מכסה הטעינה באמצעות סילון מים בלחץ גבוה;
- כשהרכב נייח, ניתן לפתוח את השסתום ומכסה הטעינה;
- כשהרכב בנטיעה, השסתום ומכסה הטעינה חייבים להיות סגורים;
- פתח את המכסה כדי לחבר את כבל הטעינה;
- סגור שוב את המכסה לאחר הניתוק;
- יש לחבר לשקע ביתי, לעמדת טעינה בדרם חילופין (AC) או לעמדת טעינה מהירה;
- לקבלת מידע על הטעינה, עיין במדריך השימוש ברכב.

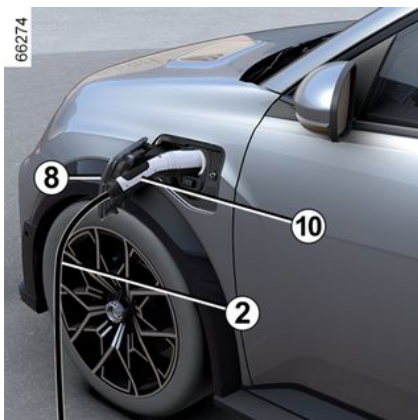

66274

אמצעי זהירות שיש לנקוט בעת הוצאה מהשקע

- יש ללחוץ על המתג **6** או ללחוץ לחיצה **ממושכת** על מתג שחרור נעילת הדלתות בכרטיס כדי לשחרר את כבל הטעינה של הרכב;
- אחוז בידית **10**;

שוב ביותר להקפיד על שלבי הניתוק לפי הסדר.



- יש לנתק את כבל הטעינה **2** מהרכב;
- עליך לסגור את מכסה הטעינה **8** וללחוץ עליו כדי לנעול אותו;
- יש לנתק את הכבל **2** מספק המתח **1**;
- יש לאחסן את הכבל **2** בתא האחסון שבתא המטען.

משך הטעינה של סוללת הגרירה תלוייה בכמות האנרגיה שנותרה ובמתח המועבר ממסוף הטעינה.

המידע מוצג בלוח המחווניים בזמן הטעינה ← **119**.

הערה: בתנאים מסוימים, משך הטעינה בפועל עשוי להיות ארוך יותר ממשך הטעינה המוצג על גבי לוח המחווניים. זה תלוי בגורמים הבאים:

- איכות רשת החשמל;
- רמת הטעינה הראשונית;
- הטמפרטורה החיצונית קרה מדי;
- ...

במקרה של בעיה בכבל הטעינה, מומלץ להחליף אותו בכבל זהה לכבל המקורי. יש להתייעץ עם מוסך מורשה.

תקלות תפעוליות

אם נורת האזהרה **9** דולקת ברציפות באדום, פנה למשווק מורשה.

- רמת הטעינה של הסוללה;

- הערכה של זמן הטעינה הנוטר (ההערכה לא מוצגת לאחר טעינת הסוללה לרמה של כ-95%);

- נורת החיווי **11** מציינת שהרכב מחובר למקור מתח;

- טווח הנסיעה של הרכב ישתנה לפי רמת הטעינה.

התצוגה בלוח המחווניים נעלמת לאחר כמה שניות. היא מופיעה מחדש בלוח המחווניים כשדלת כלשהי נפתחת.

טעינה אחת הושלמה, נורת החיווי **9** דולקת בירוק.

אין צורך לחכות עד שהטעינה מגיעה לרמת הרזרבה כדי לטעון את הרכב.

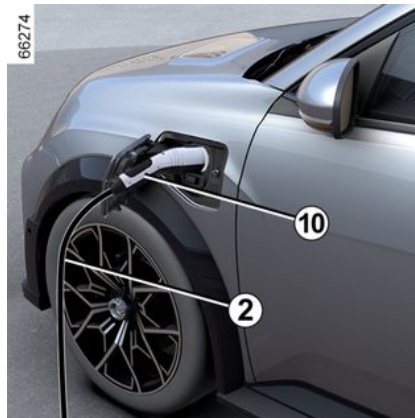

- חבר את קצה הכבל למקור אספקת המתח;
- אחוז בידית **10**;
- חבר את כבל הרכב. נורת האזהרה **9** מהבהבת בלבן;

i אין להשתמש בדלתית שקע הטעינה **8** לתליית כבל הטעינה **2** במהלך טעינת הרכב.

i אם קיבלת עכשיו עדכון מערכת דרך מערכת המולטימדיה, טעינת סוללת הגרירה תתעכב או תבוטל.
יש להמתין עד לסיום תהליך העדכון לפני חיבור כבל הטעינה לרכב. כדי לקבל מידע נוסף על עדכוני מערכת, עיין בהוראות בנושא מולטימדיה.

- לאחר שאתה שומע נקישת נעילה, בדוק שכבל הטעינה מחובר היטב. כדי לבדוק את הנעילה, משוך בעדינות את הידית **10**;
- אם תכננת טעינה מושהית וברצונך להתחיל לטעון מיד, לחץ על הכפתור **7** כדי להתחיל בטעינה **← 277**.
כבל הטעינה ננעל באופן אוטומטי עם הרכב. כך יהיה בלתי אפשרי לנתק את הכבל מהרכב.

i אם מתבצעת טעינה מהירה של הרכב (DC), אורך כבל הטעינה בין הרכב למסוף הטעינה לא יעלה על **30 מטרים**.
אם יש לך ספק לגבי אורך הכבל, התייעץ עם הבעלים של מסוף הטעינה (DC).

i הקפד לפרוס את כבל הטעינה במלואו כדי להגביל את ההתחממות שלו.

! אל תשתמש בכבל מאריך, בשקעים מרובים או במתאם. **סכנת שריפה**.

במהלך הטעינה, נורת החיווי **9** מהבהבת בכחול.



כשהטעינה מתחילה, המידע הבא מוצג בלוח המחוונים:
- רמת האנרגיה בנורת החיווי של הסוללה **12**;

שקע טעינה חשמלית 3

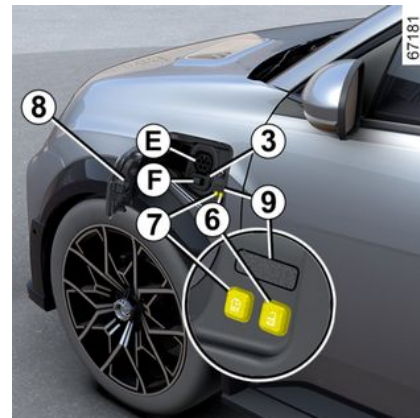

הערה: בסביבות מושלגות, יש לסלק שיירי שלג מהאזור שסביב שקע הטעינה ברכב לפני חיבור או ניתוק הכבל. שלג בשקע עלול להפריע להכנסת תקע כבל הטעינה.

הרכב מצויד בשני חיבורי טעינה המותקנים בצד בחלקו הקדמי של הרכב:

- שקע **E** לטעינה של עד 11 קילוואט;
- השקע **F**, בהתאם לדגם הרכב, בנוסף לשקע **E**, לטעינה מהירה.

יש גם שני כפתורים הממוקמים בתוך מכסה הטעינה:

- המתג **6** משחרר את הנעילה של כבל הטעינה;

- המתג **7** מפעיל תהליך של טעינה מיידית.

אמצעי זהירות

בשימוש יומיומי, מומלץ לטעון את הרכב עד לרמה של 80% כדי לשפר את חיי הסוללה.

אל תטען ואל תחנה את הרכב בטמפרטורות קיצוניות (חמות או קרות).

בתנאים קיצוניים, ייתכן שהטעינה תתחיל רק לאחר כמה דקות (הזמן הנדרש לסוללת הגרירה להתקרר או להתחמם).

כשהרכב חונה למשך יותר משבעה ימים בטמפרטורות נמוכות מ-25°C בקירוב, ייתכן שלא יהיה אפשר לטעון את סוללת הגרירה.

כשהרכב נייח למשך יותר משלושה חודשים ורמת הטעינה קרובה לאפס, ייתכן שלא ניתן יהיה לטעון את הסוללה.

רמת האנרגיה הזמינה תלויה בטמפרטורת הסוללה. לפיכך, היא עשויה להשתנות בין רגע העצירה וההפעלה מחדש של הרכב אם הסוללה קרה או חמה.

כדי לשמר את חיי השירות של סוללת הגרירה, אל תחנה את הרכב למשך יותר מחודש אחד עם רמת מטען גבוהה, בעיקר כשמגד האוויר חם מאוד.

עדיף לטעון את סוללת הגרירה לאחר הנהיגה ו/או בטמפרטורות מתונות. אחרת, הטעינה תיקח יותר זמן או שהיא תהיה בלתי אפשרית.

עדיף לטעון את הרכב לאחר הנהיגה אם רמת הטעינה נמוכה (> 25%) וכשהטמפרטורות מתחת לאפס.

עצה

- בטמפרטורות גבוהות, מומלץ לנסות להחנות ולטעון את הרכב במקום מוצל/מקורה;
- ניתן לטעון בגשם או בשלג;
- הפעלת מיזוג האוויר מאריכה את משך הזמן הדרוש לטעינה.

טעינה של סוללת הגרירה

הרכב נייח, ההתנעה כבוייה:

- יש להוציא את כבל הטעינה 2 ממגש האחסון בתא המטען של הרכב;
- לחץ על מכסה הטעינה 8 כדי לשחרר את הנעילה שלו. נורת האזהרה 9 נדלקת בלבן;







בהתאם לדגם הרכב, כשדלתית שקע הטעינה פתוחה או לא סגורה כהלכה, ההודעה פתוח מכסה טעינה מוצגת בלוח המכשירים.

רכב חשמלי

תוויות

2

זרם ישיר (DC)					סוג טעינה
רכב 3 / כבל טעינה 5					חיבור
					סוגי טעינה שתואמים לתקנים האירופיים (בכל המקרים האחרים, התייעץ עם משווק מורשה).

רכב חשמלי

זרם ישיר (DC)

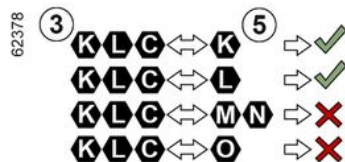

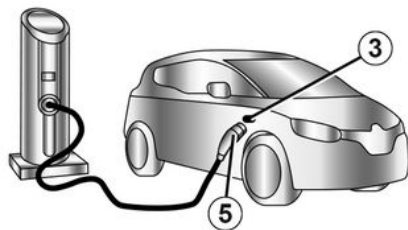

2



אם המידע מופיע במסכה הטעינה ברכב, פעל לפי ההוראות הבאות.

לפני חיבור כבל טעינה, ודא שהצבע ואחת מהאותיות בשקע הכניסה 3 תואמים לצבע ולאחת מהאותיות בקצה 5 של כבל הטעינה.

זרם חילופין (AC)				סוג טעינה
רכב 3 / כבל טעינה 5		מסוף טעינה 1 / כבל טעינה 4		חיבור
				סוגי טעינה שתואמים לתקנים האירופיים (בכל המקרים האחרים, התייעץ עם משווק מורשה).

סוגי טעינה המתאימים לתקנים האירופיים

זרם חילופין (AC)

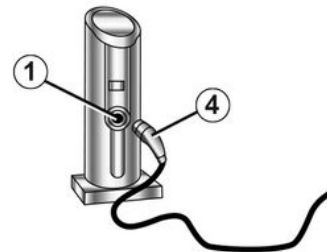

62364

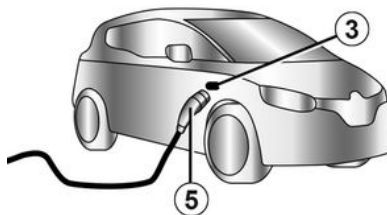
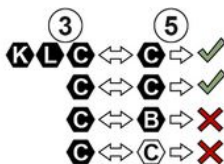

אם המידע מופיע במכסה הטעינה ברכב, פעל לפי ההוראות הבאות.

לפני החיבור של כבל הטעינה, בדוק כי:

– הצבע ואחת מהאותיות של שקע הקלט
1 תואמים לצבע ולאחת מהאותיות בקצה **4** של הכבל;

– הצבע ואחת מהאותיות של שקע הקלט
3 תואמים לצבע ולאחת מהאותיות בקצה **5** של הכבל.



המלצות חשובות לטעינת הרכב

יש לקרוא הוראות אלה בעיון. התעלמות מהוראות אלה עלולה להוביל לסכנת שריפה, פציעה חמורה או התחשמלות ולגרום למוות. בחירת כבל טעינה

כבלי הטעינה הסטנדרטיים המצורפים לרכב מיועדים לרכב הזה באופן ספציפי. הם מיועדים להגן עליך מפני סכנת התחשמלות שעלולה להוביל למוות או לשריפה.

אל תשתמש בכבלי טעינה של כלי רכב קודמים משום שהם אינם מותאמים לכך. מטעמי בטיחות, חל איסור מוחלט על השימוש בכבל טעינה שאינו מומלץ על-ידי היצרן. התעלמות מהוראה זו עלולה להוביל לסכנת שריפה או התחשמלות שעלולה להיות קטלנית. לקבלת מידע על כבל הטעינה המתאים לרכב שלך, התייעץ עם משווק מורשה.

שימוש בכבל הטעינה B

קרא בקפידה את ההוראות המצורפות לכבל הטעינה כדי ללמוד על אמצעי הזהירות שיש לנקוט בעת השימוש במוצר, ועל המפרטים הטכניים הדרושים להתאמה לשקע.

התקנה

שקע

הזמן איש מקצוע מוסמך להתקין שקע מיוחד.

במקרה של טעינה בבית

יש להזמין איש מקצוע מוסמך כדי שיוודא שכל שקע שאליו יחובר כבל הטעינה תואם לתקנים ולתקנות החלים במדינת מגוריך וכי הם תואמים למפרטים שתוארו במסגרת המידע שבסעיף 'מערכות אספקת מתח'.

מערכות אספקת מתח

השתמש רק במסופי טעינה העומדים בתקן IEC 61851-1 ובנקודות חיבור המוגנות על-ידי:

- מערכת ממסר פחת מסוג A בהספק של 30 מיליאמפר, התואמת באופן ספציפי לשקע שבשימוש;
- התקן מגן מפני זרם גבוה מדי;
- הגנה מפני מתח גבוה מדי בהקשר של ברקים באזורים חשופים (IEC 62305-4);
- חיבור הארקה העומד בסטנדרטים במדינה הרלוונטית.

מומלץ להשתמש בכבל טעינה
המאפשר טעינה סטנדרטית
לטעינת סוללת הגרירה.



לפני ניקוי כבל הטעינה, יש לוודא
שהוא מנותק.
יש לנקות את הכבל באמצעות
מטלית לחה.
בעת ביצוע ניקוי, יש לוודא שהמטלית
אינה באה במגע עם קצות הכבל
(מחברים, פני טעינה) כדי למנוע
התפתחות אפשרית של קורוזיה.



כל כבל טעינה מאוחסן בתא
המטען של הרכב ← 63.



רכב חשמלי

כבל טעינה A



הכבל הזה מיועד באופן ספציפי לרכב שלך ולחיבור לכל השקעים או המסופים הציבוריים כדי לאפשר טעינה סטנדרטית של סוללת הגרירה.

כבל טעינה B



ניתן להשתמש בכבל עבור:

- בשימוש רגיל, בשקע המשמש לרכב בלבד (טעינה של 14 אמפר/16 אמפר);
 - טעינה מזדמנת באמצעות שקע ביתי (זרם של 8 אמפר) כשאינך בבית, לדוגמה.
- בכל המקרים, על השקעים להיות מותקנים בהתאם להוראות שצורפו לכבל הטעינה **B**.

34577

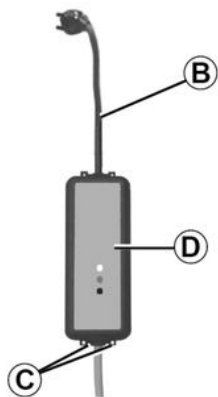

בכל המקרים, לפני השימוש, יש להקפיד קרוא **בעיון** את ההוראות המצורפות לכבל הטעינה **B**.

 לעולם אל תשאיר את השקע תלוי על הכבל. יש להשתמש בוים **C** כדי לתלות אותו.

 במקרה של תקלה בכבל הטעינה במהלך ביצוע טעינה (נורית אזהרה אדומה נדלקת ביחידה **D**), יש להפסיק מיד את הטעינה. עיין בהוראות של הכבל.

1 שקע או מסוף טעינה ספציפי

2 כבל טעינה

3 חיבור טעינה חשמלית

2

אם יש לך שאלות לגבי הציוד הדרוש לטעינה, שאל משווק מורשה.



המלצות חשובות לטעינת הרכב



יש לקרוא הוראות אלה בעיון. התעלמות מהוראות אלה עלולה להוביל לסכנת שריפה, פגיעה חמורה או התחשמלות ולגרום למוות. טעינה

אל תעשה שום פעולה נוספת ברכב בזמן הטעינה (שטיפה, עבודה בתא המנוע וכו').

אם יש מים, סימני קורוזיה או חפצים זרים במחבר כבל הטעינה או בשקע הטעינה ברכב, אל תטען את הרכב. סכנת שריפה. אל תנסה לגעת במגעיי הכבל, בשקע הביתי או בשקע הטעינה ברכב, ואל תכניס לתוכם שום חפצים. לעולם אל תחבר את כבל הטעינה לתוך מתאם, שקעים מרובים או כבל מאריך. אסור להשתמש בגנרטורים.

אל תסיר ואל תחליף את שקע הטעינה ברכב או את כבל הטעינה. סכנת שריפה.

אל תבצע שום שינוי או פעולה אחרת בהתקנה בזמן הטעינה.

במקרה של פגיעה, אפילו קלה, במכסה הטעינה או בשסתום, יש לבדוק אותם אצל משווק מורשה בהקדם האפשרי.

יש לטפל בכבל הטעינה בזהירות: אין לדרוך עליו, אין לטבול אותו במים, אין למשוך אותו בחוזקה ואין להניח עליו שום דבר. בדוק שכבל הטעינה נמצא במצב טוב באופן קבוע.

אם יש נזק בכבל הטעינה (קורוזיה, השחמה, חתכים וכו'), ביחידה או בשקע הטעינה ברכב, אל תשתמש בהם. פנה למשווק מורשה כדי להחליף אותם.

במקרה שמנגנון הנעילה של מכסה הטעינה אינו פועל ו/או ששקע הטעינה החשמלית של הרכב אינו ננעל, פנה למשווק מורשה.

2

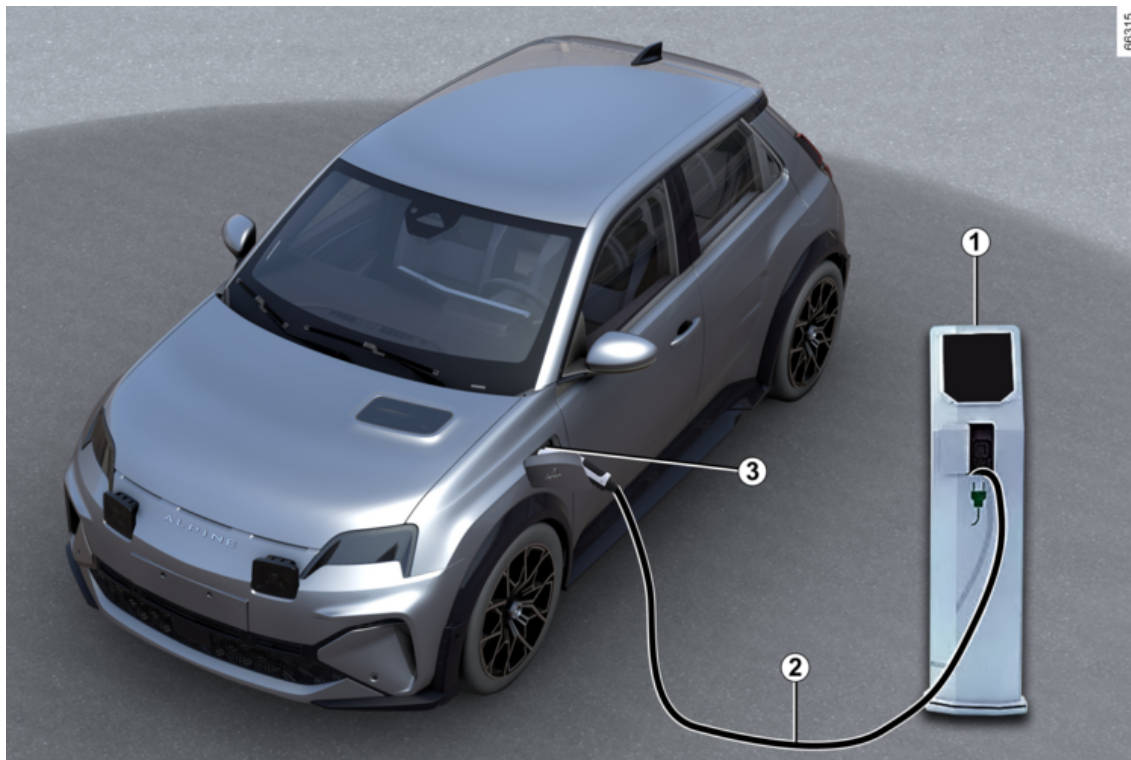

רכב חשמלי

טעינה

תרשים סכימטי

2



יש לקרוא הוראות אלה בעיון. התעלמות מהוראות אלה עלולה להוביל לסכנת שריפה, פגיעה חמורה או התחשמלות ולגרום למוות. במקרה של תאונה או פגיעה בחלקו התחתון של הרכב (למשל, פגיעה בעמוד, בשולי מדרכה בולטת או באבזור רחוב אחר), הדבר

עלול לגרום לנזק למעגל החשמלי או לסוללת הגרירה.

יש לבדוק את הרכב על-ידי הספק המורשה.

לעולם אין לגעת ברכיבים כלשהם של הסוללה המשנית בהספק של 400 וולט או בכבלים כתומים חשופים שגלויים בתא הנוסעים או מחוץ לרכב. אם נגרם נזק חמור לסוללת הגרירה, עלולות להיות דליפות:

– לעולם אין לגעת בנוזלים שמקורם בסוללת ההתנעה;

– במקרה של מגע עם הגוף, יש לרחוץ את האזור שנפגע בהרבה מים ולפנות לרופא בהקדם האפשרי.

במקרה של פגיעה, אפילו קלה, במכסה הטעינה או השסתום, יש לבדוק אותם אצל משווק מורשה בהקדם האפשרי.

במקרה של שריפה

במקרה של שריפה, יש להוציא את כולם מהרכב באופן מידי ולהתקשר אל שירותי החירום, ויש להודיע להם כי מדובר ברכב חשמלי.

יש להשתמש רק בחומרי כיבוי ABC או BC המותרים בשימוש לכיבוי שריפות שמקורן בחשמל. אסור להשתמש במים או בחומרי כיבוי אחרים. אם נגרם נזק למעגל החשמלי, יש לפנות אל משווק מורשה.

כל פעולות הגרירה ← 309.

שטיפת הרכב

לעולם אל תשטוף את תא המנוע, חיבור הטעינה או סוללת הגרירה באמצעות סילון מים בלחץ גבוה.

זה עלול לפגוע במעגלים החשמליים.

לעולם אין לשטוף את הרכב כשהוא בטעינה. לעולם אל תשטוף את כבל הטעינה כשהרכב נטען. לעולם אל תשטוף את כבל הטעינה ואת חיבור כבל הטעינה כאשר הכבל אינו מחובר, כדי למנוע קורוזיה של פני הטעינה.

סכנת התחשמלות וסכנת חיים.

רכב חשמלי

כאשר המנוע מופעל, צופר להולכי הרגל מופעל באופן אוטומטי. הצליל נשמע כאשר מהירות הרכב היא בין כ-1 עד 30 קמ"ש (1 עד 19 מייל לשעה).

למידע נוסף על צופר להולכי רגל, עיין בהוראות המולטימדיה.

במקרה של תקלה בצופר להולכי רגל, נורת

האזהרה  מוצגת בלוח המכשירים יחד עם ההודעה "כשל מחולל צליל חצוני". יש להתייעץ עם מוסך מורשה.

הרכב החשמלי שלך פועל בשקט. לפני שתצא ממנו, כאשר הרגל שלך על דוושת הבלמים, דומם את המנוע.



סכנת פציעה חמורה

מעגל חשמלי בהספק של 400 וולט



ניתן לזהות את המעגל החשמלי בהספק של 400 וולט לפי הכבלים הכתומים 6 והרכיבים

עם הסימון 



מערכת ההנע בכלי רכב חשמליים משתמשת במתח ישיר של כ-400 וולט. המערכת הזו עשויה

להתחמם כשהרכב מונע ולאחר הכיבוי. התייחס ברצינות להודעות האזהרה המופיעות על התוויות ברכב. אין לבצע פעולות או שינויים כלשהם במערכת החשמלית בהספק של 400 וולט (רכיבים, כבלים, מחברים, סוללת הנעה) בשל סיכוני בטיחות. צור קשר עם מוסך מורשה.

סכנה של כוויית חמורות או התחשמלות עלולה לגרום למוות.

נהיגה

כמו ברכב עם תיבת הילוכים אוטומטית, תצטרך להתרגל לא להשתמש ברגל שמאל, ולא להשתמש ברגל זו לבלימה.

בעת נהיגה, אם מתבצעת הרמה של כף הרגל מדושת ההאצה או אם מתבצעת לחיצה על דוושת הבלמים, המנוע מייצר זרם חשמלי בעת ההאטה והאנרגיה שמופקת משמשת לטעינת הסוללה ← 162.

מזג אוויר גרוע, כבישים מוצפים:



אין לנסוע באזורים מוצפים אם עומק המים גבוה מהקצה התחתון של חישוקי הגלגלים.



בשום אופן אין להשתמש בכלם המנוע כתחליף לדוושת הבלמים.



הפרעה לנהג

בצד הנהג, יש להשתמש רק בשטיוחונים המתאימים לרכב, ומחברים באמצעות רכיבים שהותקנו מראש. יש לבדוק את החיבורים בקביעות. אין להניח שטיוחונים זה על גבי זה. **קיימת סכנה להיתקעות הדוושות**

רעש

רכבים חשמליים הם שקטים במיוחד. ייתכן שלא תהיה רגיל לזה, כמו גם משתמשי דרך אחרים. הם יתקשו לשמוע את הרכב כשהוא נמצא בתנועה.

מכיוון שהמנוע שקט, תוכל לשמוע רעשים שאתה לא רגיל לשמוע (רעשים אווירודינמיים, רעשי צמיגים וכדומה)

בכל כיבוי של ההצתה, האוורור יכבה לאחר כעשר שניות.

צופר להולכי רגל

צופר להולכי רגל מאפשר לך להזהיר אחרים לגבי נוכחותך – בעיקר הולכי רגל ורוכבי אופניים.

שירותים מחוברים

מבוא

לרכב החשמלי שלך יש שירותים מחוברים המספקים מידע ו/או בקרה:

- מצב הטעינה של הרכב שלך עם אזהרת סוללה חלשה;
- תכנות טעינה של סוללת גרירה, בהתאם לאפשרויות מוצעות מסוימות;
- טווח הרכב הנותר;
- ...

ניתן לגשת לשירותים אלה באמצעות:

- מכשירים דיגיטליים חיצוניים (טלפון נייד, טאבלט וכו');;
- מסך המולטימדיה של הרכב.

למידע נוסף, עיין בהוראות ציוד המולטימדיה או פנה למשווק מורשה.

ניתן להירשם לשירות מחובר או להאריך אותו בכל עת על-ידי התייעצות עם משווק מורשה



סוללות

לרכב החשמלי יש שני סוגי סוללות:

- סוללת גרירה של 400 וולט;
- סוללה משנית בהספק של 12 וולט.

סוללת גרירה של 400 וולט

סוללה זו אוגרת את האנרגיה הדרושה להפעלת המנוע ברכב החשמלי שלך כהלכה.

הכרת הרכב שלך - 24

כמו כל סוללה, היא מתרוקנת לאחר השימוש, ויש להטעין אותה באופן קבוע.

אינך צריך לחכות עד שסוללת הגרירה תגיע לסף הרזרבה כדי להטעין אותה.

זמני הטעינה משתנים בהתאם לסוג שקע הקיר הספציפי או המסוף הציבורי אליו אתה מתחבר.

טווח הרכב שלך תלוי ברמת הטעינה של סוללת הגרירה ובסגנון הנהיגה שלך ← 164 מערכת מיזוג האוויר של הרכב משמשת לקירור סוללת הגרירה.

כדי לשמור על חיי סוללת הגרירה שלך, בדוק את מערכת המיזוג שלך על ידי איש מקצוע מוסמך. במיוחד אם אתה מבחין בירידה בביצועי מיזוג האוויר.

סוללה משנית של 12 וולט

הסוללה השנייה ברכב שלך היא סוללה משנית של 12 וולט: היא מספקת את האנרגיה הדרושה להפעלת ציוד הרכב (אורות, מגבים, סיוע בלימה וכדומה).

61587

A



הסמל מזהה את הרכיבים החשמליים ברכב שעלולים להוות סכנה בטיחותית.

רכב השמלי

1 סוללת גרירה של 400 וולט

2 חיבור טעינה השמלית

3 מנוע השמלי

4 כבלי השמל כתומים

5 סוללה משנית של 12 וולט

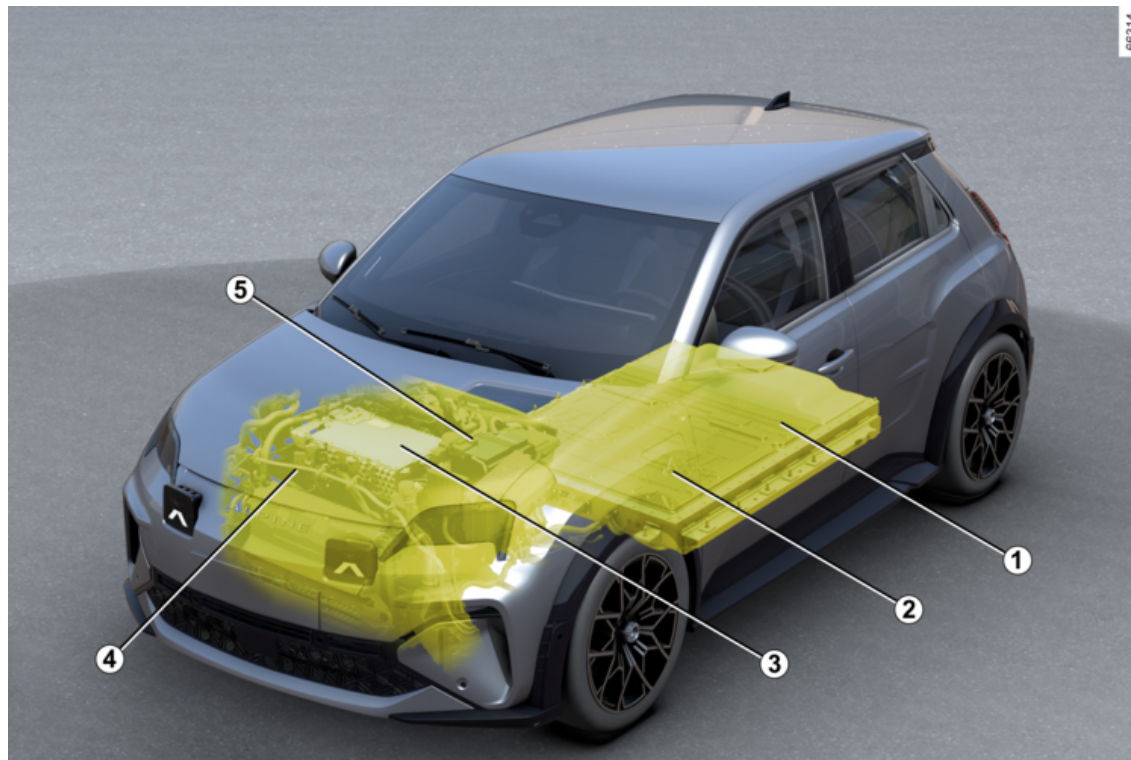

מבוא

לרכבים חשמליים יש מאפיינים מיוחדים, אך הם פועלים באופן דומה לרכבים רגילים. ההבדל העיקרי בכלי רכב חשמליים הוא השימוש הבלעדי באנרגיה חשמלית במקום בדלק, כמו ברכבים רגילים. לכן אנו ממליצים לקרוא בעיון את ההוראות המתארות את הרכב החשמלי שלך.

התאוששות מתקלה

1. החלפת להבי המגבים של השמשה
הקדמית ← 314

2. תקר ← 305
כלים ← 308

3. נתיכים ← 316

4. החלפת נורות במכלולי הפנסים האחוריים
← 311

5. החלפת להב המגבים של השמשה
האחורית ← 314

6. נקודת גרירה מלפנים ← 309

7. החלפת נורות במכלולי הפנסים הקדמיים
← 311

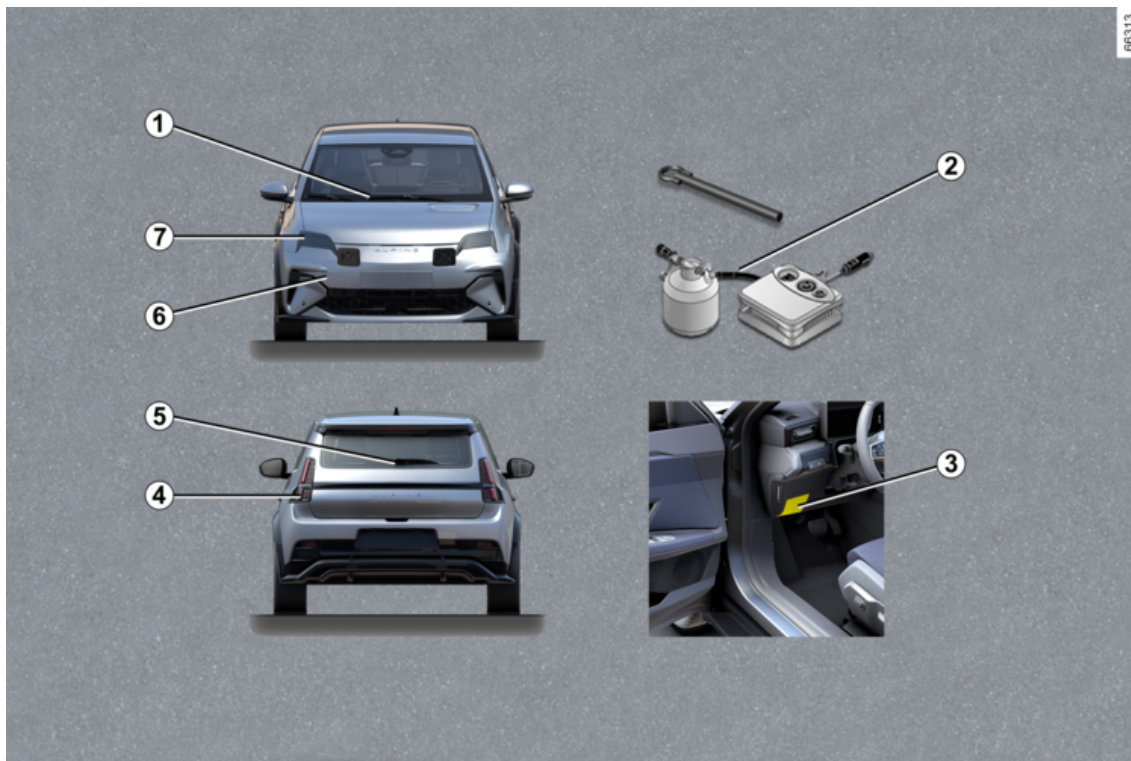

תא המנוע (תחזוקה שוטפת)

1. נוזל לקירור הסוללה והמנוע ← 293
2. נוזל בלמים ← 295
3. סוללת 12 וולט ← 296
4. נוזל לניקוי שמשות ← 295
5. פתיחת מכסה המנוע ← 292
6. מעגל חשמלי בהספק של 400 וולט ← 20
7. קירור תא הנוסעים ← 293

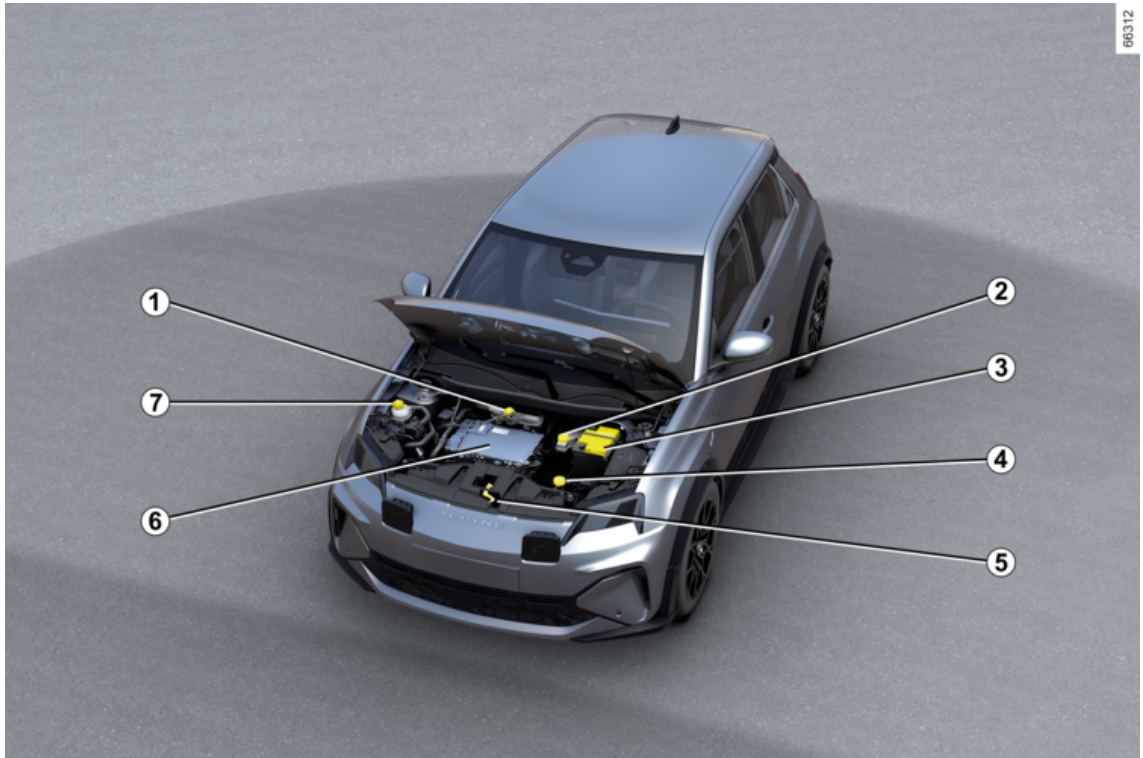

זיהוי הרכב - תוויות

1. מידע טכני עבור שירותי החירום ← 327
2. תזכורת מספר שלדה (VIN) ← 326
3. תוויות לחץ האוויר בצמיגים ← 304
4. זיהוי המנוע ← 328
5. לוחית הזיהוי של הרכב ← 326

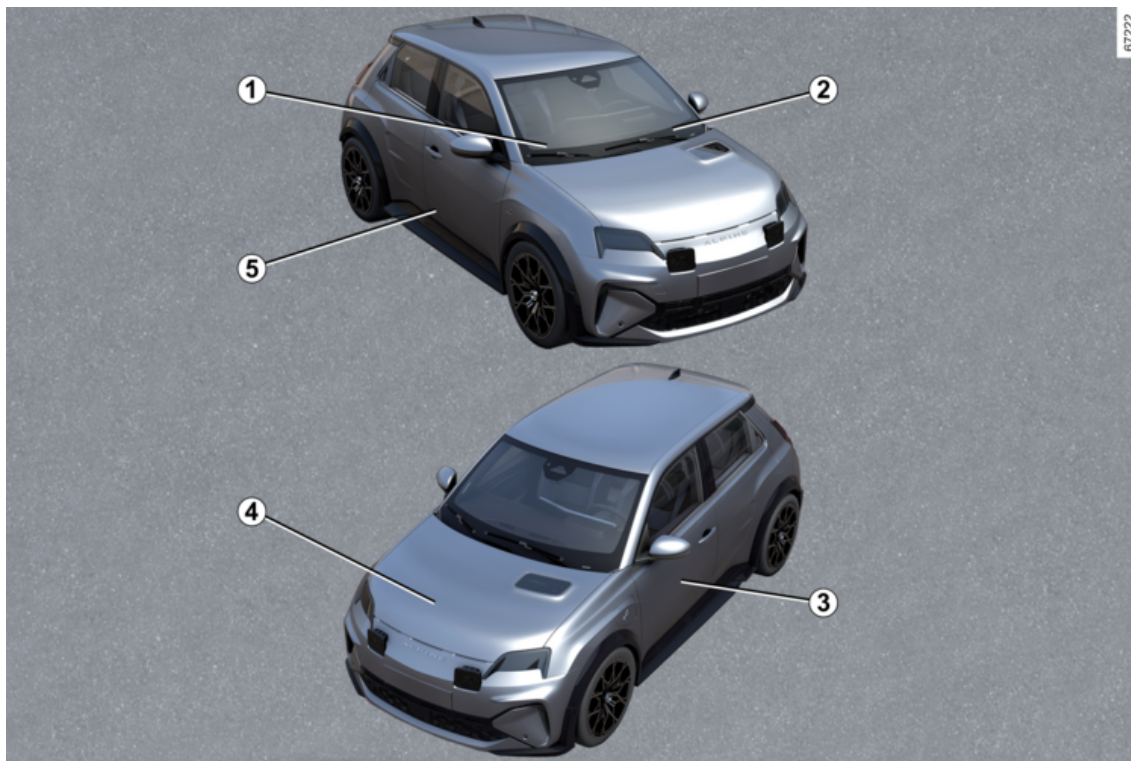

בטיחות ברכב

- 1. Airbags קדמי ← 76
- השבתת נוסע קדמי ← 85 airbag
- 2. Airbags מסוג וילון ← 82
- 3. חגורות בטיחות ← 71
- 4. Airbags צד ← 81

1

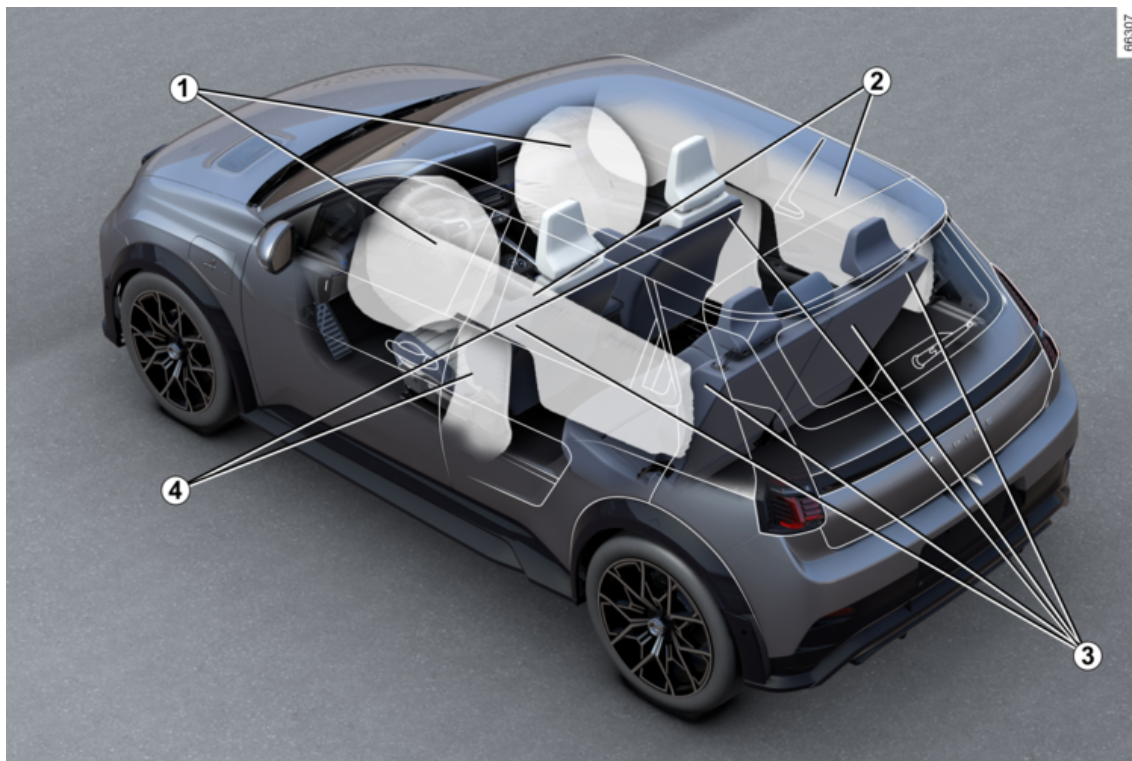

- התקנים ועזרי נהיגה ← 171
- הבטיחות שלי ← 175
- מניעת סטייה מנתיב הנסיעה ← 176
- מניעת סטייה מנתיב הנסיעה במקרה חירום ← 183
- בלימת חירום אקטיבית ← 197
- בלימת חירום אקטיבית בהילוך נסיעה לאחור ← 223
- אזהרת שטחים מתים ← 190
- אזהרת בעת יציאה מחניה ← 259
- מערכת לניטור לחץ האוויר בצמיגים ← 166
- אזהרת מרחק בטוח ← 194
- אזהרה לגבי ערנות הנהג ← 203
- מגביל מהירות ← 226
- בקרת שיוט אדפטיבית עם פונקציית Stop and Go ← 230
- זיהוי תמרורים ← 205
- עזר חניה ← 245
- מצלמת נסיעה לאחור ← 251
- חניה בלי ידיים ← 254
- יציאה בטוחה מהרכב ← 262
- אזהרת בעת יציאה מחניה ← 259



1. לוח המחוונים ← 124
2. פקדי מחשב הדרך ← 112
3. פקד עקיפה (OV) ← 149 ← 148
4. פקד הפעלת המגבים/המתזים ← 139
5. מתג התנעה/כיבוי המנוע ← 145
6. מסך מולטימדיה ← 280
6. חימום מושבים ← 66/חימום גלגל ההגה
← 128
7. מערכת חימום/מיזוג אוויר ← 273
8. יציאות USB-C בקונסולה המרכזית
← 285
9. תא האחסון בקונסולה המרכזית/אזור
טעינה באינדוקציה ← 286
10. בורר הילוכים ← 151
11. בלם חניה אלקטרוני ← 155
12. פקד מצב נהיגה ← 268
13. כוונן גלגל ההגה ← 128
14. פקד מערכת בלימה רגנרטיבית ← 153
15. מגביל מהירות ← 226
- בקרת שיט אדפטיבית עם פונקציית Stop
and Go ← 230
16. שחרור מכסה המנוע ← 292
17. פנסים חיצוניים ← 132

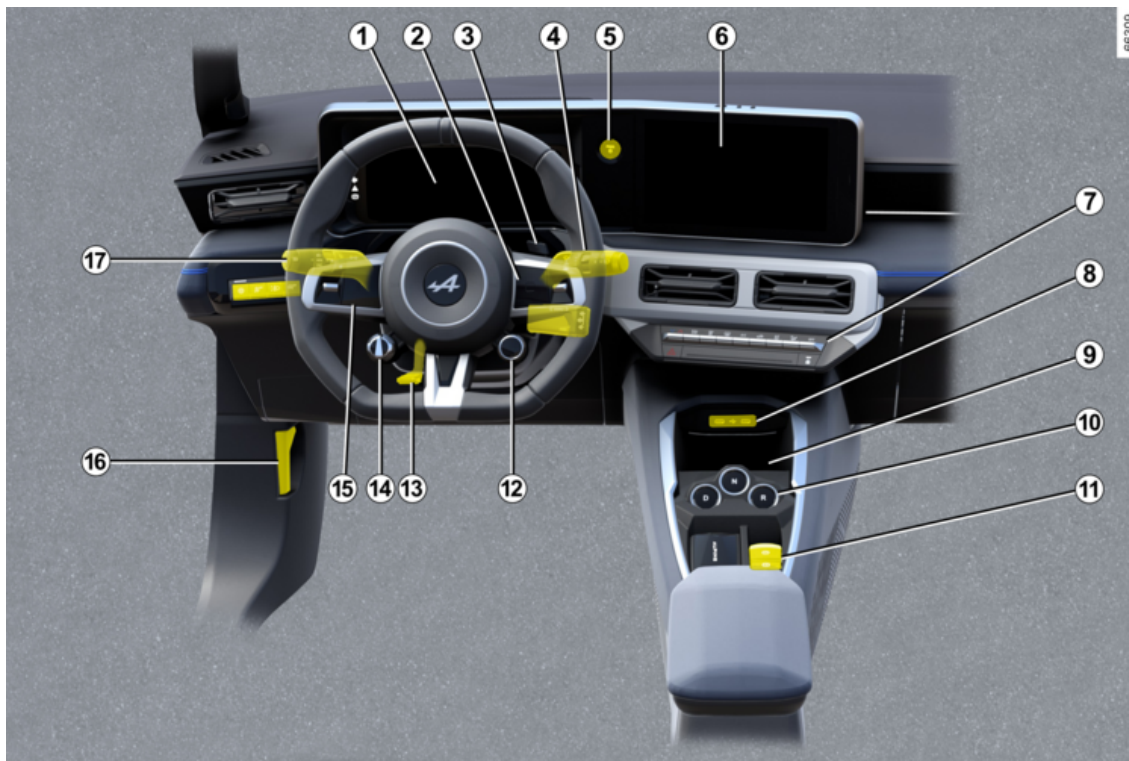

תא הנוסעים

1. כוונן תנוחת הנהיגה ← 71
2. תאי אחסון/אביזרים בתא הנוסעים ←
286
3. משענות ראש מאחור ← 69
- מושב ספסל אחורי ← 70
4. הובלת חפצים ← 289
5. בטיחות ילדים ← 85
6. משענות ראש מלפנים ← 66
- מושבים קדמיים ← 66

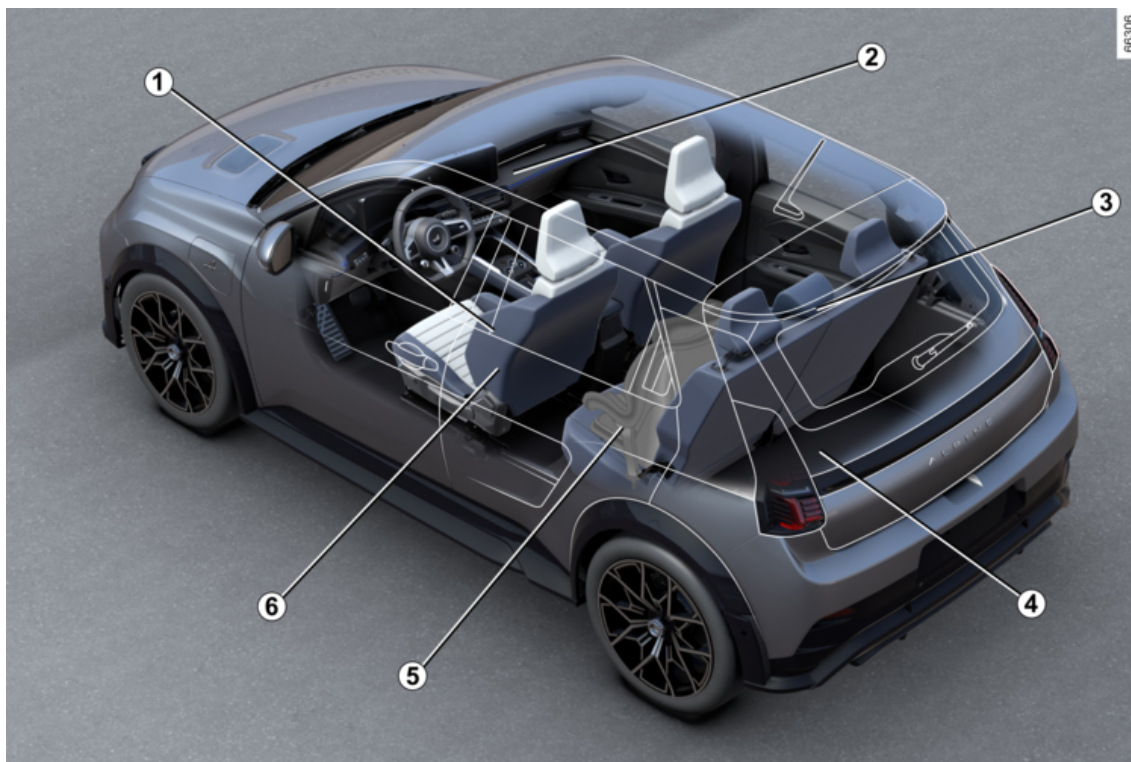

חיצונית

1. פנסים; הפעלה ← 132
- פנסים; החלפה ← 311
2. מגב, מתז ← 139
- הסרת אדים ← 273
3. מראות צד ← 130
4. תחזוקת מרכב ← 298
5. צמיגים ← 302
6. ← 48 כרטיס ← 56
- נעילת, שחרור נעילת הדלתות ← 60
7. חלונות חשמליים ← 282
8. טעינה ← 28

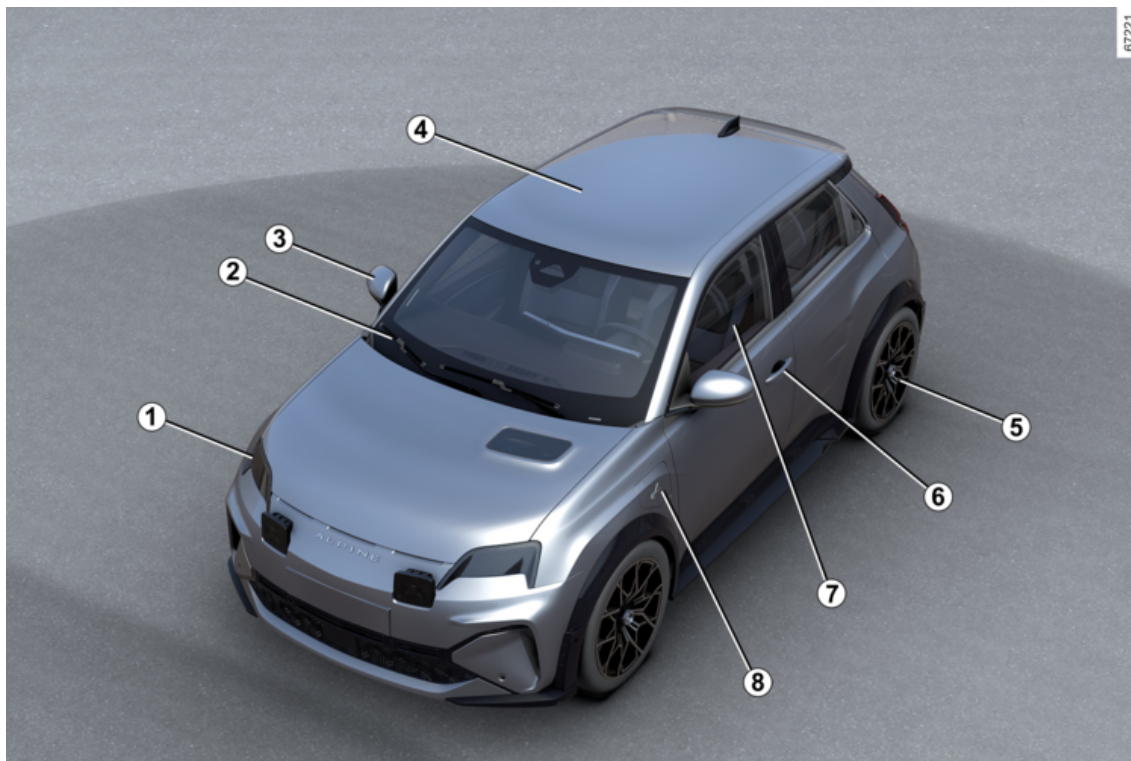

תוכן

311	פנסים, אורות: החלפת נורות
314	להבי מגבים: החלפה
316	נתיכים
320	התקנת אביזרים והשימוש בהם
321	תקלות תפעוליות
326	מפרטים טכניים
326	מידע אודות הרכב
335	חלקי חילוף ותיקונים
336	דפי שירות
342	בדיקה נגד קורוזיה

תוכן

145.....	התנעה, כיבוי המנוע.....
148.....	בקרת זינוק.....
149.....	הפונקציה "Overtake".....
151.....	בקרת הילוכים.....
153.....	מערכת בלימה רגנרטיבית.....
155.....	בלם חניה.....
161.....	סביבה.....
162.....	– עצות לנהיגה, נהיגה חסכונית (ECO).....
164.....	טווח הרכב: עצות.....
166.....	מערכת נישור לחץ אוויר בצמיגים.....
171.....	התקנים ועזרים של הגנת נהג.....
175.....	פונקציות עזר נהיגה נוספים.....
226.....	מגביל מהירות.....
230.....	בקרת שיוט אדפטיבית Stop and Go.....
245.....	עזרי חניה.....
265.....	שיחת חירום.....
268.....	הנחות שלך.....
268.....	מצב נהיגה.....
270.....	פתחי אורור, חימום ומיזוג אוויר.....
280.....	ציוד מולטימדיה.....
282.....	ציוד בתא הנוסעים.....
286.....	תאי אחסון, אביזרים בתא הנוסעים.....
289.....	הובלת חפצים.....
292.....	תחזוקה.....
292.....	גישה למנוע, מפלסים.....
296.....	סוללה.....
298.....	ניקוי.....
302.....	עצות מעשיות.....
302.....	צמיגים.....
309.....	התאוששות מתקלה.....

4.....	ברוך הבא לרכב החשמלי החדש שלך.....
4.....	חיצונית.....
6.....	תא הנוסעים.....
8.....	תנחת הנהג.....
10.....	עזרי נהיגה.....
12.....	בטיחות ברכב.....
14.....	זיהוי הרכב - תוויית.....
16.....	תא המנוע (תחזוקה שוטפת).....
18.....	התאוששות מתקלה.....
20.....	הכרת הרכב שלך.....
20.....	רכב חשמלי.....
48.....	כרטיס.....
56.....	מפתח דיגיטלי.....
59.....	דלתות ורכיבי פתיחה.....
66.....	מושבים קדמיים.....
69.....	מושבים אחוריים.....
71.....	חגורות בטיחות.....
76.....	התקני בטיחות נוספים.....
85.....	בטיחות ילדים.....
90.....	מושבי בטיחות לילדים.....
	בטיחות ילדים: השבתה או הפעלה של כרית האוויר בצד מושב
103.....	הנוסע מלפנים.....
106.....	תנחת נהיגה.....
112.....	מחשב הדרך.....
124.....	אורות אזהרה.....
128.....	היגוי.....
130.....	מבט לאחור.....
132.....	פנסים ומאותתים.....
138.....	אותות קוליים וחזותיים.....
139.....	מגב.....
145.....	נהיגה.....

ברוך הבא לרכב החשמלי החדש שלך

ספר רכב זה מכיל את המידע הנחוץ:

- כדי שתכיר את הרכב שלך, תלמד להשתמש בו באופן מיטבי ותנצל באופן מלא את כל הפונקציות והחידושים הטכניים שהוא מציע.
 - כדי לוודא שהביצועים שלו יהיו תמיד מיטביים על ידי יישום העצות הפשוטות, אך המקיפות, בנוגע לתחזוקה השוטפת.
 - כדי לאפשר לך להתמודד במהירות עם תקלות קטנות שאינן מחייבות טיפול של מומחה.
- מומלץ להקדיש כמה דקות לקריאת המדריך כדי להכיר את המידע והקווים המנחים שהוא כולל בנוגע לרכב ולפונקציות שלו, וכן לתכונות חדשות. אם נושאים מסוימים עדיין לא ברורים, טכנאי הרשת שלנו ישמחו לספק לך מידע נוסף.
- לקבלת הנחיות, יש לעיין בסמלים הבאים:

וכן  מוצג ברכב – מציין שיש לעיין במדריך השימוש כדי לקבל מידע מפורט ו/או פרטים לגבי מגבלות תפעוליות בהקשר לציוד המותקן ברכב.

← בכל מקום במדריך מציין מעבר לדף.



בכל מקום במדריך מציין מפגע, סכנה או המלצת בטיחות.

תיאור הדגמים המופיעים במדריך זה מבוסס על המפרטים הטכניים נכון למועד כתיבתו. המדריך עוסק בכל פריטי הציוד (תקנים ואופציונליים כאחד) הקיימים בדגמים אלה, אך השאלה אם הם מותקנים ברכב או לא תלויה בגרסה, באפשרויות שנבחרו ובמדינה שבה נמכר הרכב. מסמך זה גם עשוי לכלול מידע בנוגע לפריטי ציוד אשר יהיו זמינים עבור אותו דגם בהמשך השנה. התרשימים במדריך הרכב הינם לצורכי הדגמה בלבד.

מאחלים לך ליהנות מהרכב החדש שלך.
תורגם מצרפתית. העתקה או תרגום, חלקי או מלא, אסורים אלא אם ניתן לכך אישור מפורש בכתב מיצרן הרכב.

A290

ALPINE

