

A290

ALPINE





## Bienvenido a bordo de su vehículo eléctrico

**Este manual de usuario** reúne la información necesaria:

- para que se familiarice con su vehículo, le saque el máximo partido y se beneficie plenamente de todas las funciones y los avances técnicos que incorpora.
- garantizar un óptimo funcionamiento por el simple pero riguroso seguimiento de los consejos de mantenimiento.
- para que pueda solucionar rápidamente las averías menores que no requieran atención especializada.

El tiempo que dedique a la lectura de este manual será ampliamente recompensado por los conocimientos que puede adquirir y por las novedades técnicas que descubrirá. Si todavía tiene dudas sobre algunos puntos, los técnicos de nuestra Red estarán encantados de proporcionarle cualquier información complementaria.

Como orientación, consulte los siguientes símbolos:



aparecen en el vehículo – indican que debe consultar el manual de uso para obtener información detallada y/o límites en las operaciones concernientes al equipamiento de su vehículo.

→ en cualquier parte del manual indica una transferencia a una página.



en cualquier parte del manual, indica un riesgo, un peligro o una consigna de seguridad.

La descripción de los modelos que figuran en este manual se ha establecido a partir de las características técnicas conocidas en la fecha de concepción de este documento. **El manual reagrupa todos los equipamientos (de serie u opcionales) existentes para estos modelos, su presencia en el vehículo depende de la versión, de las opciones elegidas y del país de comercialización.**

**También es posible que este documento incluya información acerca de determinados equipamientos que harán su aparición a lo largo del año.**

**Los esquemas que figuran en el manual de uso se presentan a título de ejemplo.**

Buen viaje al volante de su vehículo.

Traducido del francés. Se prohíbe la reproducción o traducción, incluso parcial, sin la autorización previa y por escrito del fabricante del vehículo.

# ÍNDICE

<b>Bienvenido a bordo de su vehículo eléctrico .....</b>	<b>4</b>	<b>Conducción.....</b>	<b>166</b>
Exterior.....	4	Arranque y parada del motor.....	166
Habitáculo.....	6	Procedimiento de salida en parada.....	169
Puesto de conducción .....	8	Función de "Overtake" .....	171
Ayudas a la conducción.....	10	Palanca de velocidades.....	173
Seguridad a bordo.....	12	Sistema de frenado regenerativo.....	175
Identificación de un vehículo - Etiquetas.....	14	Freno de estacionamiento.....	177
El compartimento del motor (mantenimiento periódico).....	16	Medio ambiente .....	183
reparación .....	18	Consejos de conducción y eco-conducción .....	184
<b>Conozca su vehículo .....</b>	<b>20</b>	Autonomía del vehículo: consejos .....	187
Vehículo eléctrico .....	20	Sistema de vigilancia de la presión de los neumáticos.....	189
Tarjeta .....	55	Dispositivos de corrección y de asistencia a la conducción.....	195
Digital key .....	64	Funciones adicionales de ayuda a la conducción .....	200
Puertas y elementos de apertura.....	68	Limitador de velocidad .....	260
Asientos delanteros .....	77	Regulador de velocidad adaptativo Stop and Go .....	264
Asientos traseros .....	80	Ayudas al aparcamiento.....	282
Cinturones de seguridad .....	83	Llamada de emergencia .....	304
Dispositivos de seguridad adicionales.....	89	<b>Su confort .....</b>	<b>307</b>
Seguridad infantil .....	98	DRIVE MODE.....	307
Sillas infantiles .....	105	Aireadores, sistema de calefacción y aire acondicionado .....	309
Seguridad infantil: desactivación y activación del airbag del pasajero delantero.....	120	Equipamiento multimedia.....	322
Puesto de conducción .....	123	Equipamiento del habitáculo.....	324
Ordenador de a bordo.....	128	Compartimentos, distribución en el habitáculo....	328
Testigos de advertencia.....	142	Transporte de objetos.....	331
Dirección.....	147	<b>Mantenimiento .....</b>	<b>334</b>
Vista trasera.....	149	Acceso al motor, niveles .....	334
Iluminación y señalización.....	151		
Señales acústicas y luminosas .....	158		
Limpiaaparabrisas .....	159		

# ÍNDICE

Batería:.....	339
Limpieza .....	342
<b>Consejos prácticos .....</b>	<b>347</b>
Neumáticos .....	347
reparación .....	357
Faros, luces: sustitución de las lámparas.....	359
Escobillas de los limpiaparabrisas: sustitución .....	362
Fusibles.....	364
Instalación y uso de los accesorios.....	368
Averías de funcionamiento .....	370
<b>Especificaciones técnicas .....</b>	<b>375</b>
Información sobre el vehículo.....	375
Piezas de recambio y reparaciones.....	385
Justificantes de mantenimiento .....	386
Control anticorrosión .....	392

# EXTERIOR

1

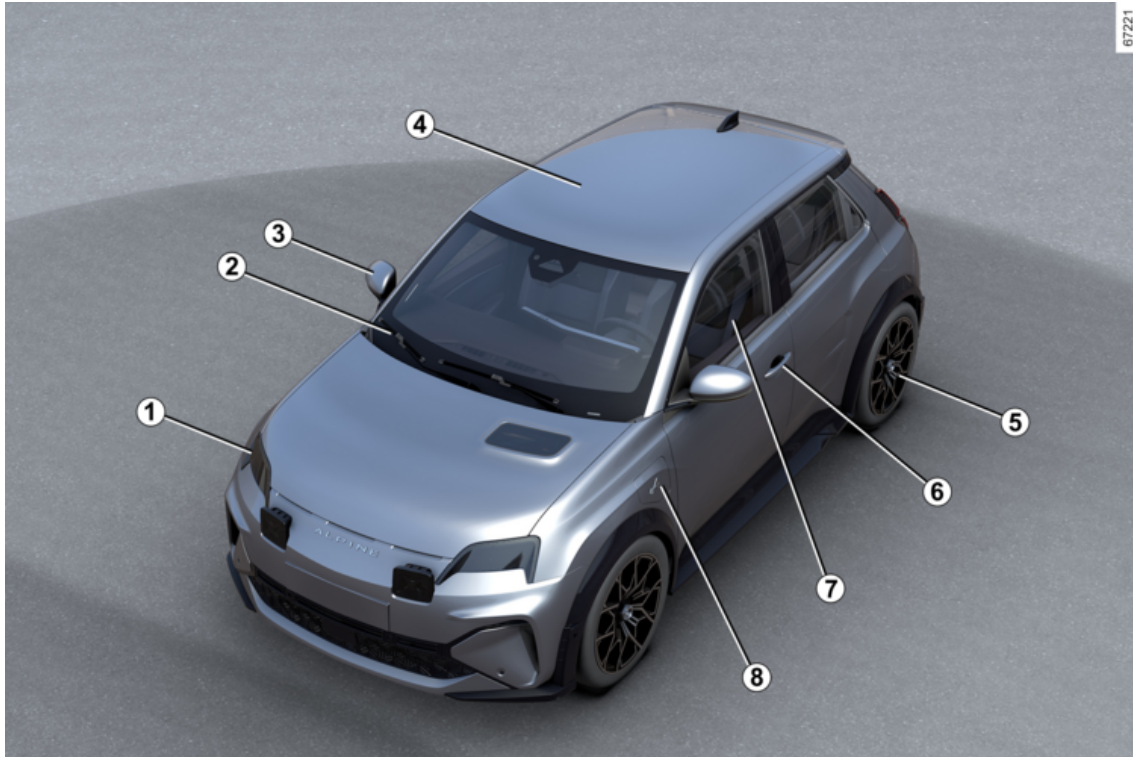

4 - Bienvenido a bordo de su vehículo eléctrico

# EXTERIOR

1. Luces: funcionamiento → 151

Luces: sustitución → 359

2. Limpiaparabrisas, lavaparabrisas → 159

Desempañado → 313

3. Retrovisores → 149

4. Mantenimiento de la carrocería  
→ 342

5. Neumáticos → 347

6. Tarjeta → 55 → 64

Bloqueo, desbloqueo de las puertas → 70

7. Elevalunas eléctricos → 324

8. Carga → 30

# HABITÁCULO

1

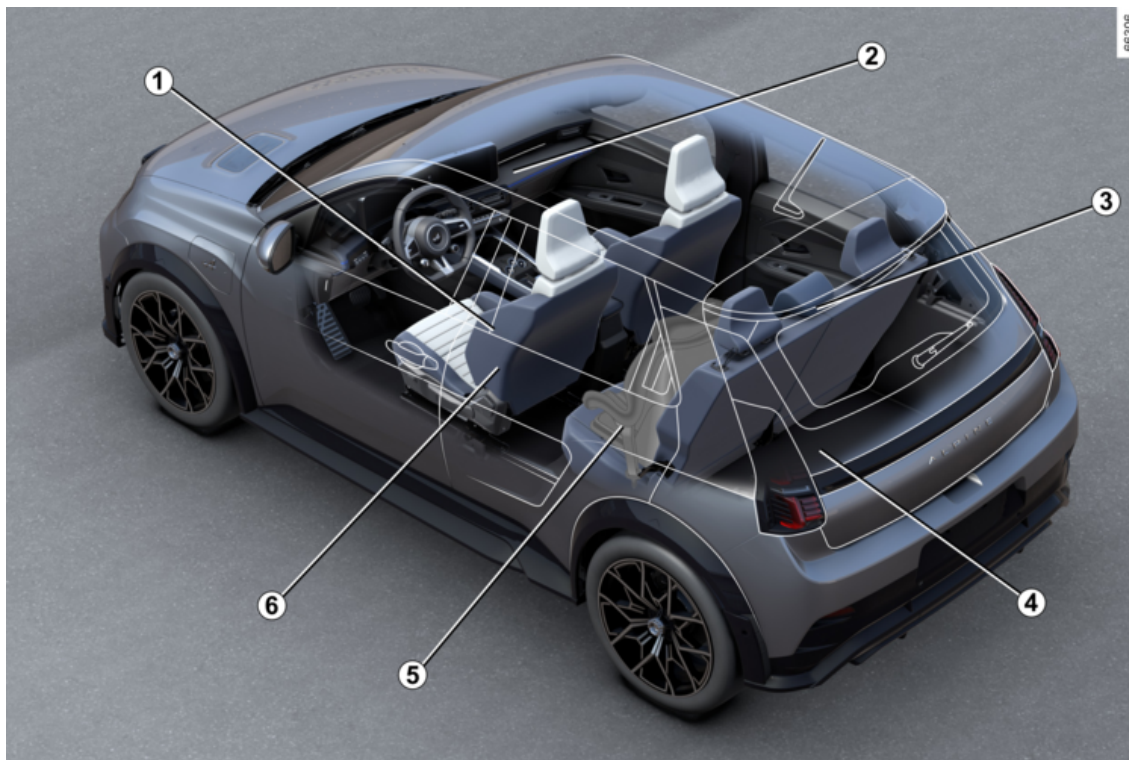

6 - Bienvenido a bordo de su vehículo eléctrico

# HABITÁCULO

1. Ajuste de la posición de conducción → **83**
2. Almacenamiento/equipamiento del habitáculo → **328**
3. Reposacabezas traseros → **80**  
Banqueta trasera → **81**
4. Transporte de objetos → **331**
5. Seguridad infantil → **98**
6. Reposacabezas delantero → **77**  
Asientos delanteros → **78**

# PUESTO DE CONDUCCIÓN

1

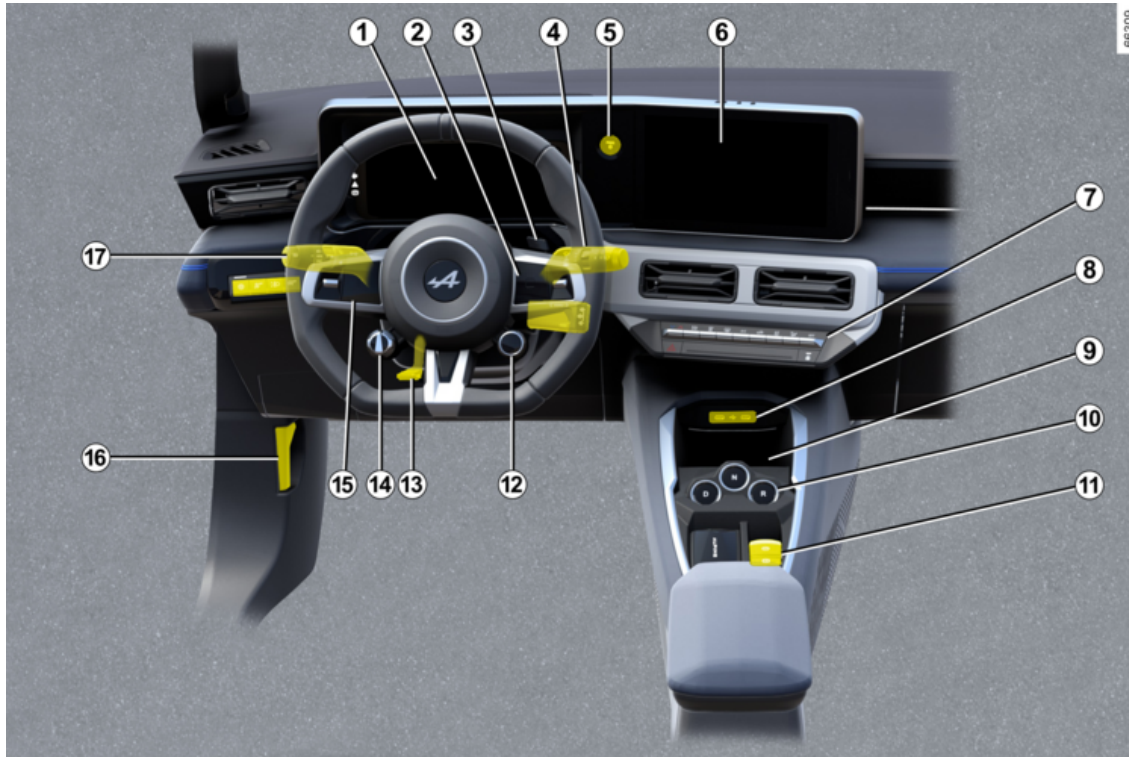

8 - Bienvenido a bordo de su vehículo eléctrico

# PUESTO DE CONDUCCIÓN

1. Cuadro de instrumentos → 142
2. Mandos del ordenador de a bordo → 128
3. Mando de adelantamiento (OV) → 169 → 171
4. Mando de los limpiaparabrisas/lavaparabrisas → 159
5. Botón de arranque/parada del motor → 166
6. Pantalla multimedia → 322
6. Asientos calefactables → 77/volante de dirección calefactable → 147
7. Calefacción/aire acondicionado → 313
8. Puertos USB-C en la consola central → 327
9. Compartimento de la consola central/zona de carga por inducción → 328
10. Mando de velocidades → 173
11. Freno de aparcamiento asistido → 177
12. Mando "DRIVE MODE" → 307
13. Regulación del volante de dirección → 147
14. Mando de frenado regenerativo → 175

15. Limitador de velocidad → 260  
Regulador de velocidad adaptativo Stop and Go → 264
16. Desbloqueo del capó → 334
17. Iluminación exterior → 151

# AYUDAS A LA CONDUCCIÓN

1

62354



# AYUDAS A LA CONDUCCIÓN

- Dispositivos y ayudas para la mejora de la conducción ➔ **195**
- My Safety ➔ **200**
- Prevención de salida de la vía ➔ **201**
- Prevención de emergencia de salida de la vía ➔ **209**
- Frenado activo de emergencia ➔ **226**
- Frenado activo de emergencia en marcha atrás ➔ **256**
- Advertencia de ángulo muerto ➔ **216**
- Advertencia de salida del aparcamiento ➔ **298**
- Sistema de vigilancia de la presión de los neumáticos ➔ **189**
- Advertencia de distancia de seguridad ➔ **222**
- Advertencia de vigilancia del conductor ➔ **233**
- Limitador de velocidad ➔ **260**
- Regulador de velocidad adaptativo Stop and Go ➔ **264**
- Reconocimiento de las señales de tráfico ➔ **235**
- Ayuda al aparcamiento ➔ **282**
- Cámara de marcha atrás ➔ **289**
- Aparcamiento manos libres ➔ **292**
- Salida segura del vehículo ➔ **301**
- Advertencia de salida del aparcamiento ➔ **298**

## SEGURIDAD A BORDO

1

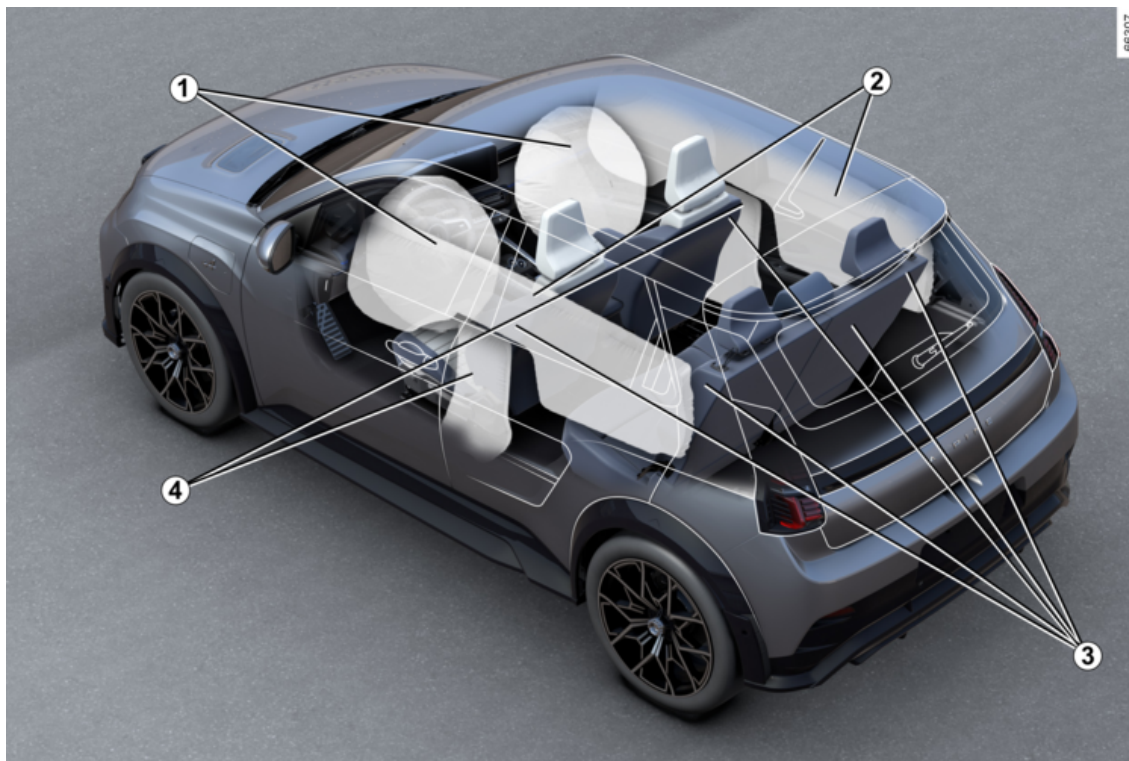

## SEGURIDAD A BORDO

1. Airbags Parte delantera → 90  
Inhibición de airbag del pasajero delantero → 98
2. Airbags cortina → 95
3. Cinturones de seguridad → 83
4. Airbags lateral → 95

# IDENTIFICACIÓN DE UN VEHÍCULO - ETIQUETAS

1

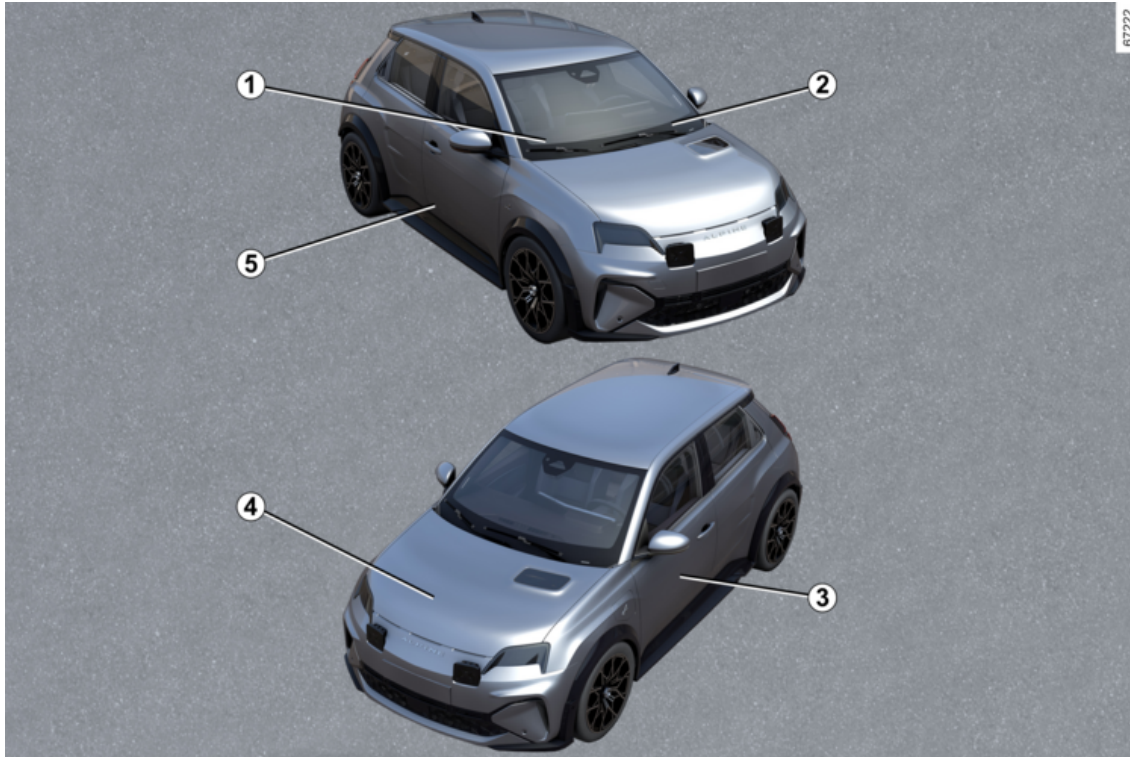

# IDENTIFICACIÓN DE UN VEHÍCULO - ETIQUETAS

1. Información técnica para los servicios de emergencia ➔ **376**
2. Recordatorio del número de identificación del vehículo ➔ **375**
3. Etiquetas de presión de los neumáticos ➔ **350**
4. Identificación del motor ➔ **377**
5. Placa de identificación del vehículo ➔ **375**

# EL COMPARTIMENTO DEL MOTOR (MANTENIMIENTO PERIÓDICO)

1

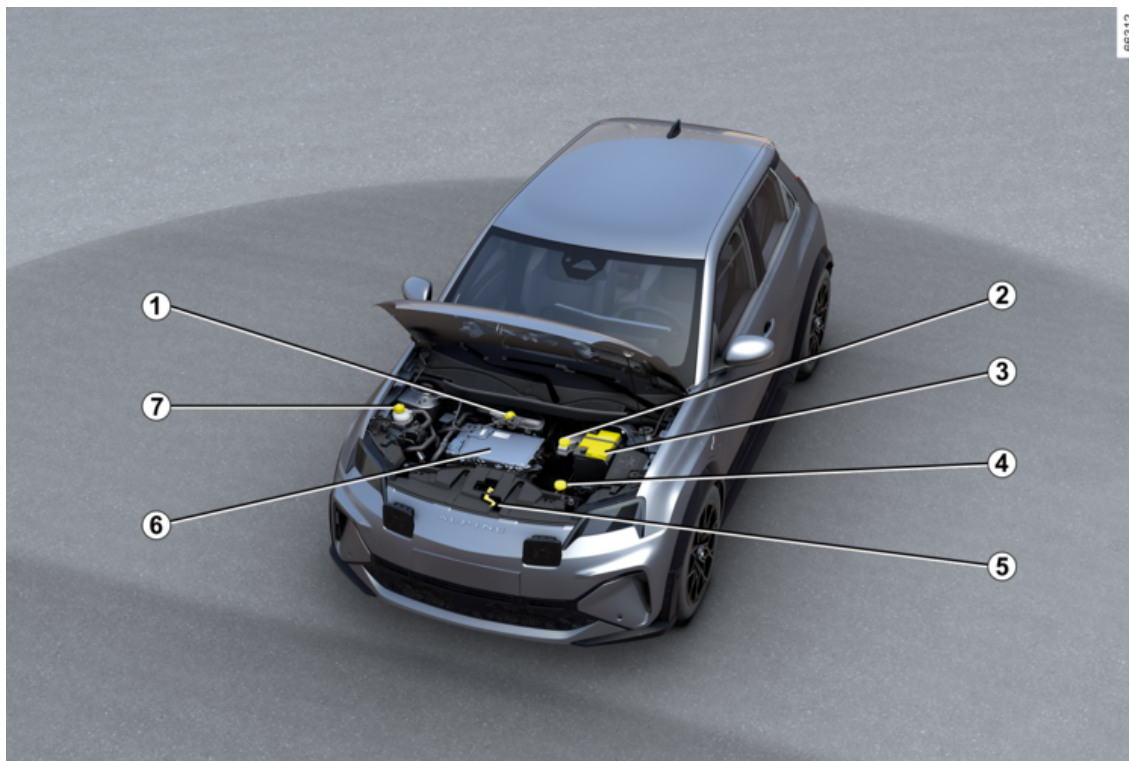

## EL COMPARTIMENTO DEL MOTOR (MANTENIMIENTO PERIÓDICO)

1. Batería y líquido de refrigeración del motor → **336**
2. Líquido de frenos → **337**
3. Batería de 12 voltios → **339**
4. Líquido lavaparabrisas → **338**
5. Apertura del capó → **334**
6. Circuito eléctrico de «400 V» → **20**
7. Líquido de refrigeración del habitáculo → **336**

# REPARACIÓN

1

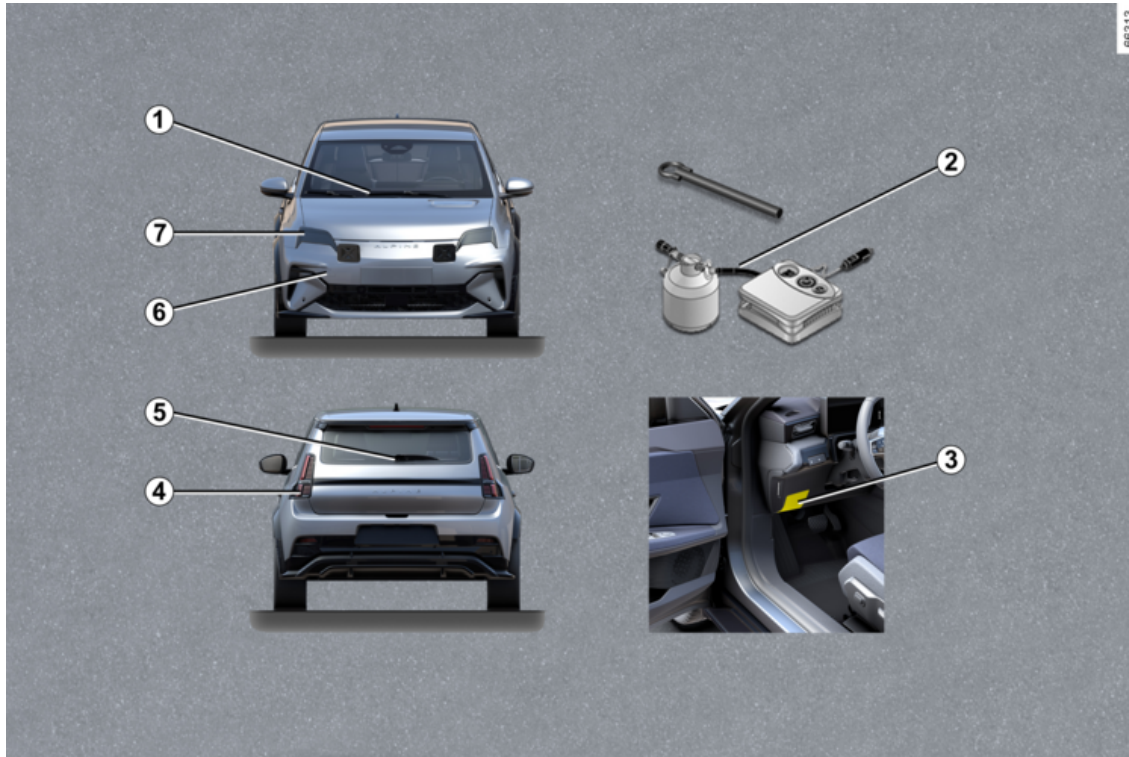

# REPARACIÓN

1. Sustitución de la/s escobilla/s del limpiaparabrisas ➔ **362**

2. Pinchazo ➔ **351**  
Herramientas ➔ **355**

3. Fusibles ➔ **364**

4. Sustitución de las lámparas traseras ➔ **359**

5. Sustitución de la escobilla del limpia trasero ➔ **362**

6. Punto de remolcado delantero ➔ **357**

7. Sustitución de las lámparas de los faros ➔ **359**

# VEHÍCULO ELÉCTRICO

## Introducción

2

El vehículo eléctrico posee características específicas pero funciona de forma similar a un vehículo de motor térmico.

La diferencia fundamental del vehículo eléctrico es la utilización exclusiva de energía eléctrica en lugar de carburante para vehículos de motor térmico.

Por tanto, le recomendamos que lea detenidamente este manual que describe su vehículo eléctrico.



# VEHÍCULO ELÉCTRICO

Diagrama esquemático del vehículo eléctrico

2

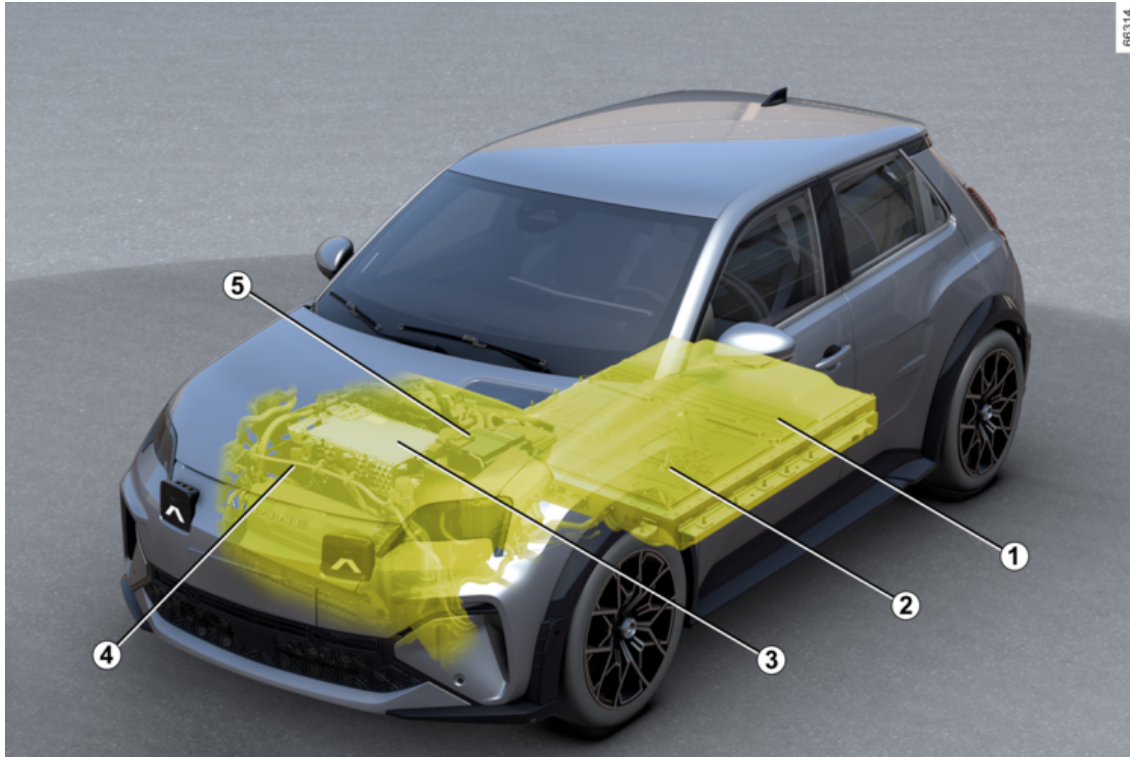

# VEHÍCULO ELÉCTRICO

- 1 Batería de tracción de «400 voltios».
- 2 Toma de carga eléctrica
- 3 Motor eléctrico
- 4 Cableado de potencia eléctrica de color naranja
- 5 Batería secundaria de 12 V

# VEHÍCULO ELÉCTRICO

## Servicios conectados

2

### Introducción

Su vehículo eléctrico dispone de servicios conectados que permiten conocer y / o activar:

- estado de carga de su vehículo con alerta de batería baja;
- la programación de la carga de la batería de tracción en función de algunas opciones propuestas;
- autonomía restante del vehículo;
- ...

Puede acceder a estos servicios utilizando:

- dispositivos digitales externos (teléfonos móviles, tabletas, etc.);
- la pantalla multimedia del vehículo .

Si desea más información, consulte el manual del equipo multimedia o póngase en contacto con un representante de la marca.



Para suscribirse a un servicio conectado o prolongarlo en cualquier momento, consulte a un representante de la marca

### Baterías

El vehículo eléctrico posee dos tipos de batería:

- una batería de tracción de "400 V";
- una batería secundaria de 12 V.

#### batería de tracción de "400 V"

Esta batería almacena la energía necesaria para el buen funcionamiento del motor de su vehículo eléctrico. Al igual que las demás baterías, se descarga con el uso y debe recargarse regularmente.

No es necesario esperar a estar en reserva para recargar la batería de tracción.

El tiempo de carga varía según el tipo de toma específica del módulo de pared o del terminal público en el que se conecte.

La autonomía de su vehículo dependerá del nivel de la carga de la batería de tracción y también de su estilo de conducción ➔ 187.

El sistema de aire acondicionado del vehículo se utiliza para la refrigeración de la batería de tracción.

Con objeto de preservar la vida útil de la batería de tracción, un profesional cualificado debe revisar el sistema de aire acondicionado. Es-

pecialmente si observa una reducción en su rendimiento.

#### Batería secundaria de 12 V

La segunda batería de su vehículo es una batería secundaria de 12 V: suministra la energía necesaria para el funcionamiento del equipamiento del vehículo (luces, limpia-parabrisas, asistencia de frenado, etc.).



El símbolo  identifica los elementos eléctricos del vehículo que pueden presentar riesgos para la seguridad.

61587

# VEHÍCULO ELÉCTRICO

## Circuitos eléctricos de "400 V"



El circuito eléctrico de "400 V" se reconoce por el cableado de color naranja 6 y los componentes con

el símbolo .



El sistema de propulsión del vehículo eléctrico utiliza una corriente continua de aproximadamente 400 voltios. Este sistema puede calentarse durante y después de haber quitado el contacto. Respetar los mensajes de advertencia de las etiquetas presentes en el vehículo.

Está terminantemente prohibido realizar intervenciones o modificaciones en el sistema eléctrico de 400 V (elementos, cables, conectores, batería de tracción) por los riesgos que entrañan para la seguridad. Contacte con un Representante de la marca.

**Se corre el riesgo de sufrir quemaduras graves o descargas eléctricas que pueden conllevar a la muerte.**

## Conducción

Al igual que en el caso de un coche con caja de velocidades automática, debe habituarse a no utilizar el

pie izquierdo y a no frenar con este.

Al circular, si se levanta el pie del pedal del acelerador o se pisa el pedal del freno, el motor genera corriente eléctrica durante la deceleración que se emplea para la recarga de la batería → 184.

Intemperie, carreteras inundadas:



No circule en una carretera inundada si la altura del agua sobrepasa el borde inferior de las llantas.



El freno motor no puede sustituirse en ningún caso por el pedal de freno.

## VEHÍCULO ELÉCTRICO

2



### Obstáculos para el conductor

En el lado del conductor, utilice exclusivamente alfombrillas adaptadas al vehículo, sujetándolas con los elementos preinstalados y comprobando con frecuencia su fijación. No coloque una alfombrilla encima de otra.

**Los pedales pueden quedarse atascados.**

### Ruido

Los vehículos eléctricos son especialmente silenciosos. Es posible que ni usted ni el resto de usuarios de la vía estén habituados a ello. Es difícil oírlo si el vehículo está en movimiento.

Puesto que el motor es silencioso, escuchará ruidos a los que no está acostumbrado a oír (ruido aerodinámico, neumáticos, etc.).

Cada vez que se quita el contacto, la ventilación se interrumpe después de diez segundos.

### Bocina para peatones

La bocina para peatones permite avisar de su presencia a los demás usuarios, especialmente a los peatones y los ciclistas.

Al arrancar el motor, la bocina para peatones se activa automáticamente. La señal acústica se emite cuando el vehículo circula a una velocidad comprendida entre 1 y 30 km/h aproximadamente.

Para obtener más información sobre la bocina de peatones, consulte las instrucciones multimedia.

En caso de fallo de la bocina para

peatones, el testigo  se muestra en el cuadro de instrumentos, junto con el mensaje "Fallo del sonido exterior".

Consulte a un Representante de la marca



Su vehículo eléctrico es silencioso. Antes de abandonarlo, con el freno pisado, pare el

motor.

**EXISTE EL RIESGO DE LESIONES GRAVES**

# VEHÍCULO ELÉCTRICO

## Recomendaciones importantes



Lea atentamente estas indicaciones. El incumplimiento de estas indicaciones puede conllevar un **riesgo de incendio, de lesiones graves o de descargas eléctricas, que pueden provocar la muerte.**

### **En caso de accidente o choque**

En caso de accidente o de impacto en la parte inferior del vehículo (p. ej., contacto con un bolardo, un bordillo sobreelevado u otro mobiliario urbano), el circuito eléctrico o la batería de tracción pueden sufrir daños.

Haga que un Representante de la marca revise el vehículo.

Nunca tocar los componentes de "400 V" ni los cables naranjas que estén expuestos y visibles dentro o fuera del vehículo.

En caso de daño importante de la batería de tracción, podrían aparecer fugas eventuales:

- nunca tocar los líquidos (fluidos, etc.), procedentes de la batería de tracción;
- en caso de contacto corporal, lave con agua abundante y consulte a un médico lo antes posible.

En caso de un choque, aunque sea leve, contra la tapa de carga y / o la válvula, diríjase a un Representante de la marca lo antes posible para que lo revise.

### **En caso de incendio**

En caso de incendio, salga del vehículo y evacúelo inmediatamente, póngase en contacto con los servicios de emergencia precisando de que se trata de un vehículo eléctrico.

Utilice solamente extintores de tipo ABC o BC compatibles con los incendios de sistemas eléctricos. No utilice agua ni otros agentes de extinción.

En caso de daño del circuito eléctrico, póngase en contacto con un Representante de la marca.

**Para todas las operaciones de remolcado → 357.**

### **Lavado del vehículo**

No lave nunca con un lavado de alta presión el compartimento del motor, la toma de carga ni la batería de tracción.

**Riesgo de que se dañe el circuito eléctrico.**

## VEHÍCULO ELÉCTRICO

No lave nunca el coche mientras se está cargando. No lave nunca el cable de carga mientras se está cargando el vehículo. No lave nunca el cable de carga ni el enchufe del mismo si no está conectado, así se evita la corrosión de las clavijas de carga.

**Riesgo de descargas eléctricas, que pueden provocar la muerte.**

2



# VEHÍCULO ELÉCTRICO

Carga

2

Diagrama esquemático

# VEHÍCULO ELÉCTRICO

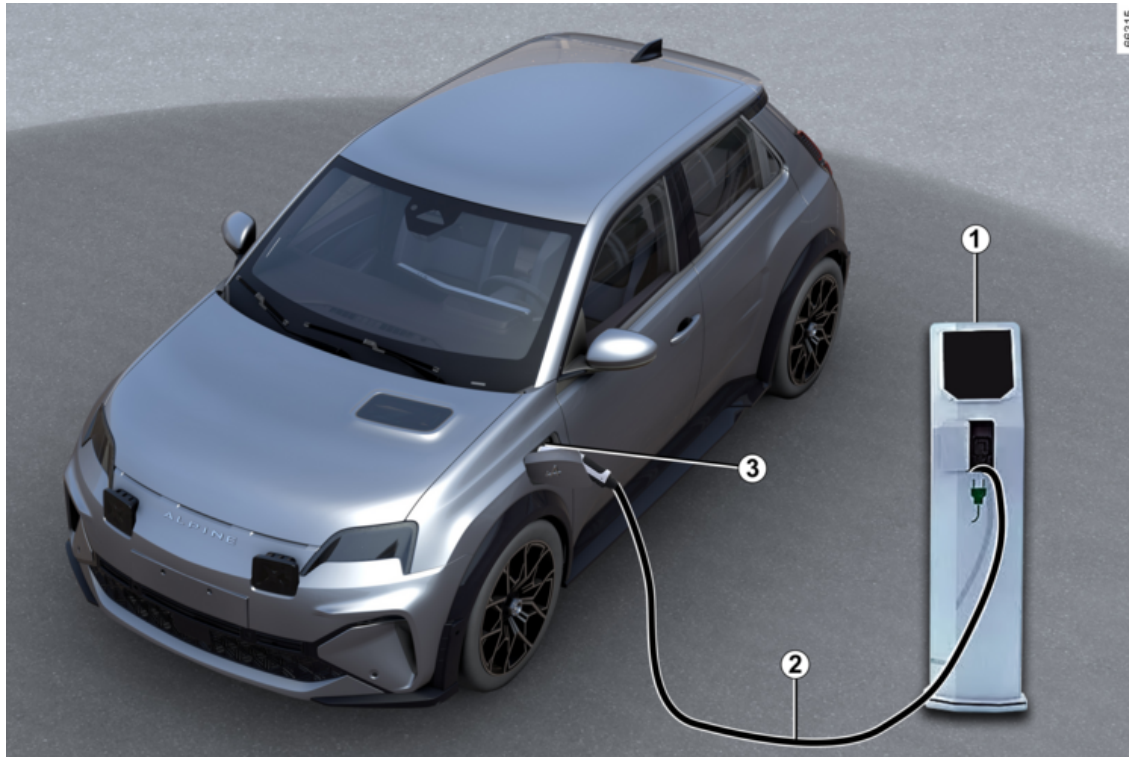

## VEHÍCULO ELÉCTRICO

1 Módulo de pared específico o terminal de recarga

2 Cable de carga

3 Toma de carga eléctrica



Para todas las cuestiones relativas a los equipos necesarios para la carga, consulte a un Representante de la marca.



## Recomendaciones importantes para la carga del vehículo

Lea atentamente estas indicaciones. El incumplimiento de estas indicaciones puede conllevar un **riesgo de incendio, de lesiones graves o de descargas eléctricas, que pueden provocar la muerte.**

### Carga

No manipule el vehículo durante la carga (lavado, intervención en el compartimento del motor, etc.).

No cargue el vehículo en caso de presencia de agua, signos de corrosión o elementos extraños en el conector del cable de carga o en la toma de carga del vehículo. Riesgo de incendio

No intente tocar los bornes del cable, la toma doméstica o la toma de carga del vehículo ni introduzca objetos en los mismos.

No enchufe nunca el cable de carga a un adaptador, una regleta o un alargador.

Queda prohibido el uso de un grupo electrógeno.

No desmonte ni modifique la toma de carga del vehículo ni el cable de carga. Riesgo de incendio

No modifique o intervenga en la instalación eléctrica durante la carga.

Si ha sufrido un choque, aunque sea leve, contra la tapa de carga o la válvula, diríjase a un Representante de la marca lo antes posible para que lo revise.

Proteger el cable: no pisarlo, sumergirlo en agua, tirar de él ni dejar que ningún objeto lo golpee.

Compruebe periódicamente que el cable de carga esté en buen estado.

En caso de observarse daños en el cable de carga (corrosión, oscurecimiento, cortes, etc.), en la unidad o en la toma de carga eléctrica del vehículo, no los utilice. Diríjase a un Representante de la marca para que lo sustituya.

En caso de que el mecanismo de bloqueo de la tapa de carga no se active y/o se desbloquee la toma de carga eléctrica del vehículo, póngase en contacto con un Representante de la marca.

# VEHÍCULO ELÉCTRICO

## Cable de carga A

47303

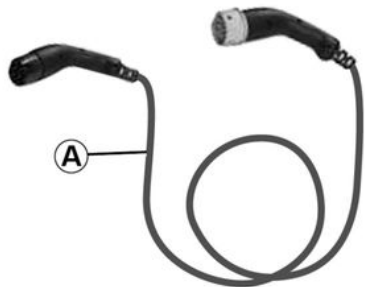

Este cable es específico para su vehículo y se ha diseñado para la conexión a puntos de carga en pared o terminales públicos con el fin de permitir una carga estándar de la batería de tracción.

## Cable de carga B

35906

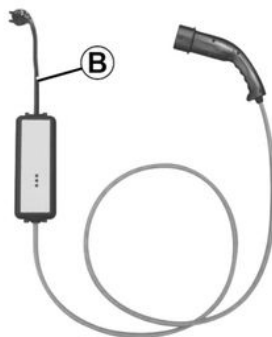

Este cable se puede utilizar para:

- un uso normal, en una toma utilizada solo para el vehículo (carga de 14 A/16 A);
- un uso ocasional en una toma doméstica; por ejemplo, cuando no esté usted en casa (carga de 8 A).

En todos los casos, las tomas de corriente deben instalarse según se indica en las instrucciones que acompañen al cable de carga **B**.

34577

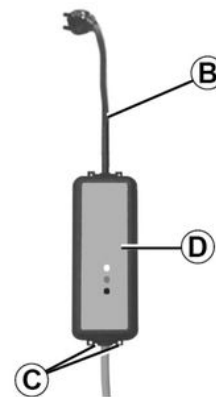



En todos los casos, leer las instrucciones del cable de carga **B** destinadas al usuario **atentamente**.



Nunca deje el módulo colgando del cable. Utilizar los ganchos **C** para colgarlo.

## VEHÍCULO ELÉCTRICO

 Si se produce una avería durante el proceso de carga (se ilumina la luz roja del testigo de la unidad **D**), detenerla inmediatamente. Consulte el manual de utilización del cable.

 Se recomienda utilizar preferentemente un cable de carga que permita la carga de uso habitual de la batería de tracción.

 Antes de limpiar el cable de carga, asegúrese de que el cable esté desconectado.

Limpie el cable con un paño ligeramente humedecido con agua.

Al limpiar, asegúrese de que el paño no entre en contacto con los extremos del cable (conectores, clavijas de carga) para evitar cualquier riesgo de corrosión.

 Cada cable de carga se almacena en el maletero del vehículo ➔ **74**.

## Recomendaciones importantes

2



### **Recomendaciones importantes para la carga del vehículo**

Lea atentamente estas indicaciones. El incumplimiento de estas indicaciones puede conllevar un **riesgo de incendio, de lesiones graves o de descargas eléctricas, que pueden provocar la muerte.**

#### **Selección del cable de carga**

Los cables de carga estándar suministrados con el vehículo se han diseñado específicamente para este vehículo. Se han concebido para protegerle ante cualquier riesgo de descarga eléctrica que podría provocar la muerte o un incendio.

No debe utilizarse con los cables de carga de vehículos anteriores, porque no están adaptados.

Por su seguridad, está totalmente prohibida la utilización de un cable de carga no recomendado por el fabricante. El incumplimiento de esta indicación puede conllevar riesgo de incendio o descarga eléctrica, que pueden provocar la muerte. Para elegir un cable de carga adecuado para su vehículo, consulte a un Representante de la marca.

#### **Modo de empleo del cable de carga B**

Lea atentamente el manual de uso suministrado con el cable de carga para conocer las precauciones de utilización del producto y las características técnicas requeridas para la instalación eléctrica de la toma.

#### **Principio de instalación**

##### **Módulo de pared**

Pida a un profesional que instale un módulo de pared específico.

##### **En el caso de carga doméstica**

Solicite a un profesional cualificado que compruebe que cada toma de corriente a la que conectará el cable de carga cumpla las normas y la legislación vigentes en el país y que, además, cumpla las especificaciones descritas en el apartado "Sistemas de alimentación".

##### **Sistemas de alimentación**

Utilice únicamente terminales de carga que cumplan la norma IEC 61851-1 y puntos de conexión protegidos por:

- un dispositivo diferencial tipo A 30 mA, específico para la toma que se esté utilizando;
- un dispositivo de protección contra sobreintensidad;
- protección contra sobretensiones relacionadas con la caída de rayos en zonas expuestas (IEC 62305-4);

## VEHÍCULO ELÉCTRICO

- una toma de masa que cumpla con la normativa del país correspondiente.

# VEHÍCULO ELÉCTRICO

Tipos de carga que cumplen la normativa europea

2

Corriente alterna (AC)

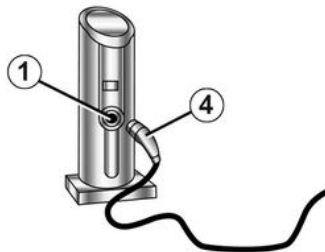

62364

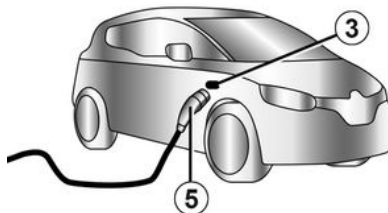
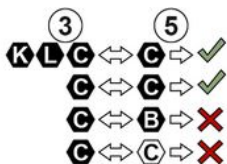





Si la información se muestra en la tapa de carga del vehículo, siga las instrucciones siguientes.

Antes de conectar un cable de carga, verifique que:

- el color y una de las letras de la toma de entrada **1** se corresponden con el color y una de las letras en el extremo **4** del cable;
- el color y una de las letras de la toma de entrada **3** se corresponden con el color y una de las letras en el extremo **5** del cable.

# VEHÍCULO ELÉCTRICO

## Etiquetas

Tipo de carga	Corriente alterna (AC)			
Conexión	Terminal de carga 1 /cable de carga 4		Vehículo 3 /cable de carga 5	
Tipos de carga que cumplen la normativa europea (para todos los demás casos, consulte a un representante de la marca).				

# VEHÍCULO ELÉCTRICO

## Corriente continua (DC)

2

62378

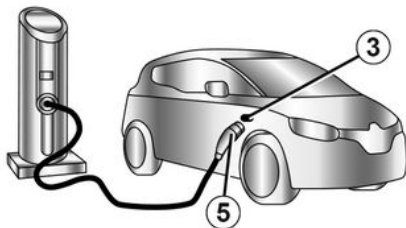
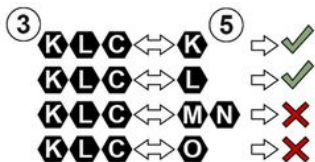





Si la información se muestra en la tapa de carga del vehículo, siga las instrucciones siguientes.

Antes de conectar un cable de carga, asegúrese de que el color y una de las letras de la toma de entrada **3** se correspondan con el color y una de las letras en el extremo **5** del cable de carga.

# VEHÍCULO ELÉCTRICO

## Etiquetas

Tipo de carga	Corriente continua (DC)				
Conexión	Vehículo 3 /cable de carga 5				
Tipos de carga que cumplen la normativa europea (para todos los demás casos, consulte a un representante de la marca).					

2

# VEHÍCULO ELÉCTRICO

## Toma de carga eléctrica 3

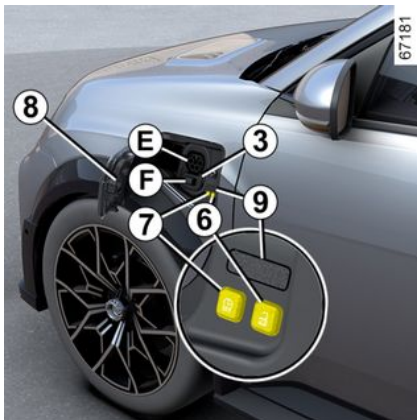

**Nota:** en caso de nevada, limpie la nieve alrededor de la zona de la toma de carga del vehículo antes de conectarlo o desconectarlo.

De hecho, la entrada de nieve en la toma puede bloquear la introducción de la toma del cable de carga.

El vehículo está equipado con dos conexiones de carga situadas en la parte delantera del mismo:

- toma **E** para cargar hasta 11 kW;
- toma **F**, según del vehículo, además de la toma **E**, para la carga rápida.

También hay dos botones ubicados en el interior de la tapa de carga:

- el botón **6**  desbloquea el cable de carga;

- el botón **7**  inicia la carga inmediata del vehículo.

### Precauciones

Para un uso diario, se recomienda cargar el vehículo al 80 % para mejorar la vida útil de la batería.

Evite cargar y estacionar el vehículo en condiciones de temperaturas extremas (frío o calor).

En condiciones extremas, la carga puede requerir varios minutos antes de arrancar (el tiempo necesario para que la batería de tracción se enfríe o se caliente).

Cuando el vehículo permanece estacionado durante más de siete días a temperaturas inferiores a -25 °C aproximadamente, puede resultar imposible cargar la batería de tracción.

Si el vehículo permanece estacionado durante más de tres meses con un nivel de carga próximo a cero, puede que sea imposible cargar la batería.

El nivel de energía disponible depende de la temperatura de la batería. Por lo tanto, puede variar entre detener y volver a arrancar el vehículo si la batería está fría o caliente.

Para preservar la duración de su batería de tracción, evite estacionar el vehículo durante más de un mes con un nivel de carga elevado, especialmente en periodos de mucho calor.

Realice la carga de la batería de tracción tras haber circulado y/o en un lugar templado. En caso contrario, la carga puede ser más larga o imposible.

Es preferible recargar el vehículo después de conducir si el nivel de carga es bajo (<25 %) y cuando las temperaturas estén bajo cero.

### Consejos

- En condiciones muy calurosas, estacione el vehículo y cárguelo en un lugar a la sombra/resguardado;
- se puede realizar la carga en épocas de lluvia o nieve;
- la activación del aire acondicionado aumenta el tiempo de carga necesario.

## VEHÍCULO ELÉCTRICO

### Recarga de la batería de tracción

#### Con el vehículo parado y el contacto quitado:

- coger el cable de carga **2** situado en la bandeja de almacenamiento del maletero del vehículo;
- presione la tapa de carga **8** para desbloquearla. La luz de advertencia **9** se enciende en blanco;

**i** En función del vehículo, cuando la tapa de carga se encuentre abierta o mal cerrada, aparece el mensaje "Tapa de carga abierta" en el cuadro de instrumentos.

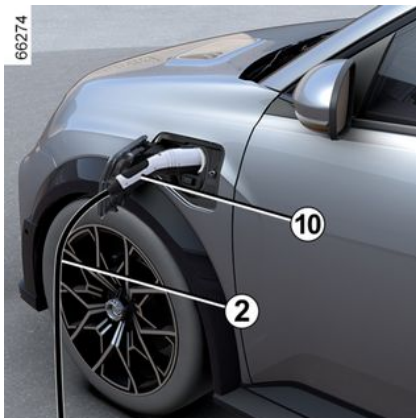

- conectar el extremo del cable a la fuente de alimentación;
- agarre el asa **10**;
- conecte el cable al vehículo. El testigo **9** parpadea en color blanco;

**i** No usar la tapa de carga **8** para colgar el cable de carga **2** durante la recarga del vehículo.

**i** Si acaba de aceptar una actualización del sistema a través del sistema multimedia, la operación de carga de la batería de tracción se retrasará o se cancelará.

Espera a que se complete la actualización antes de conectar el cable de carga al vehículo. Si desea más información acerca de las actualizaciones del sistema, consulte el manual del sistema multimedia.

- tras oír un clic de bloqueo, asegúrese de que el cable de carga esté enchufado correctamente. Para comprobar el bloqueo, tire suavemente del asa **10**.
- si ha programado una carga diferida y desea comenzar a cargar de inmediato, presione el botón **7** para empezar a cargar ➔ **317**.

El cable de carga queda bloqueado automáticamente en el vehículo. Esto hace imposible el desbloqueo del cable del vehículo.

## VEHÍCULO ELÉCTRICO

**2**  Si se efectúa una carga rápida (DC), la longitud del cable entre el vehículo y el terminal de carga no debe ser superior a **30 metros**.

En caso de duda sobre la longitud del cable, consultar al propietario del terminal de carga (DC).

 Es obligatorio desenrollar bien el cable de carga para limitar su calentamiento.



No utilice alargadores, ladrones o adaptadores.

**Riesgo de incendio**

Durante la carga, el testigo **9** parpadea en azul.

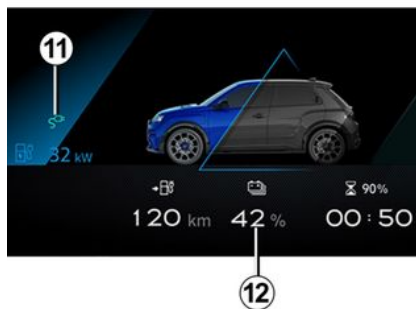

Al comenzar la carga, la información siguiente aparece en el cuadro de instrumentos:

- el nivel de energía en el testigo de la batería **12**;
- el nivel de carga de la batería;
- una estimación del tiempo de carga restante (dejará de mostrarse a partir de que la batería esté cargada aproximadamente al 95 %);
- el testigo **11** indica que el vehículo se encuentra conectado a una fuente de alimentación;
- la autonomía de su vehículo variará según el nivel de carga.

La visualización en el cuadro de instrumentos desaparece al cabo

de unos segundos. Vuelve a aparecer en el cuadro de instrumentos cuando se abre una puerta.

Una vez completada la carga, el testigo **9** se muestra en verde.

No es necesario esperar a llegar a la reserva para recargar el vehículo.

## VEHÍCULO ELÉCTRICO

**i** El tiempo de carga de la batería de tracción depende de la cantidad de energía restante y de la potencia entregada por el terminal de carga. La información se muestra en el cuadro de instrumentos durante la carga → 135.

**Nota:** en ciertas circunstancias, el tiempo de carga real puede ser más largo que el tiempo de carga que se muestra en el cuadro de instrumentos. Esto depende de:

- la calidad de la red eléctrica;
- el nivel de carga inicial;
- la temperatura exterior es demasiado baja;
- ...

Si tiene algún problema con el cable de carga, se recomienda sustituirlo por uno del mismo tipo que el original. Consulte a un Representante de la marca.

### Averías de funcionamiento

Si la luz de advertencia **9** se enciende de forma continua en rojo, póngase en contacto con un representante de la marca.

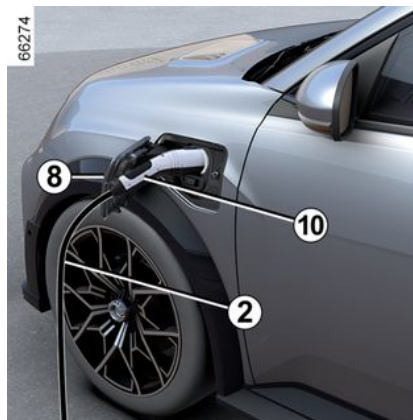

### Precauciones para el desbloqueo de la toma

- Presionar el botón **6** o **mantener presionado** el botón de desbloqueo de puerta en la tarjeta para liberar el cable de carga del vehículo;
- agarrar el asa **10**;

**i** Siga escrupulosamente el orden de los pasos para desenchufar el cable.

- desconectar el cable de carga **2** del vehículo;
- debe cerrar la tapa de carga **8** y presionarla para bloquearla;
- desconectar el cable **1** de la fuente de alimentación;
- guardar el cable **2** en el compartimento de almacenamiento del maletero.

**Nota:** inmediatamente después de un período de carga prolongado de la batería de tracción, es posible que el cable esté caliente. Manipúlelo por las empuñaduras.

**i** Tras pulsar el botón de desbloqueo del cable de carga, dispone de unos 30 segundos para desconectarlo antes de que vuelva a quedar bloqueado.

2

# VEHÍCULO ELÉCTRICO

## Etiqueta 13

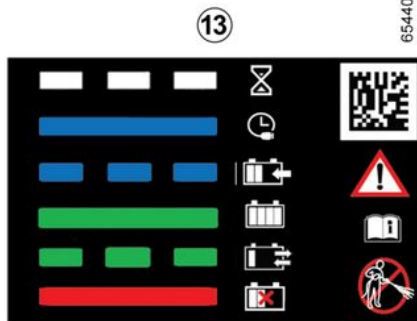
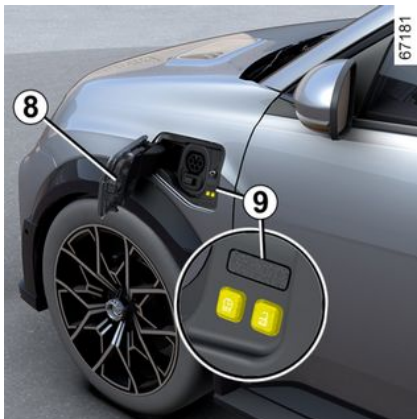

La etiqueta **13** localizada en la tapa de carga **8** detalla la operación

de recarga en función del estado del testigo **9**:

- cuando parpadea en blanco, esto indica que el cable está enchufado al vehículo y que el sistema está llevando a cabo sus comprobaciones;
- cuando se ilumina en azul de forma continua, indica que se ha activado la programación de carga;
- cuando parpadea en azul, indica que la carga está en curso;
- cuando se ilumina en verde de forma continua, indica que el vehículo está completamente cargado;
- parpadeo verde: cuando "vehículo a red" (V2G) → **47** o "vehículo a carga" (V2L) → **48** está habilitado;
- cuando parpadea en rojo, indica una avería de funcionamiento.

La etiqueta **13** situada en el lado derecho recuerda las siguientes instrucciones:

- no lave la tapa de carga con un chorro de agua a alta presión;
- con el vehículo detenido, es posible abrir la válvula y la trampilla de carga;
- con el vehículo circulando, la válvula y la tapa de carga deben estar cerradas;
- abra la tapa para conectar el cable de carga;

- cierre la tapa de nuevo una vez desconectado;
- conectar a una toma doméstica, a un terminal de carga de corriente alterna o a un terminal de carga rápida;
- si desea información sobre la operación de carga, consulte el manual de uso del vehículo.

## Programación de la carga

### Operación



# VEHÍCULO ELÉCTRICO



Con el vehículo detenido y el motor en marcha, desde Mundo "Vehículo" **3** en la pantalla multimedia **1**, presionar el menú "Eléctrico" **2** y, a continuación, la pestaña "Carga y clima" para configurar la carga del vehículo.

Puede elegir entre varios modos de carga:

- « Carga instantánea » ;
- « Carga programada » ;
- « V2G carga ».

Para obtener más información, consulte el manual del sistema multimedia.



Por razones de seguridad, efectúe estas operaciones con el vehículo parado.

Cuando la programación se haya

confirmado, el testigo  se enciende en el cuadro de instrumentos.

**Nota:** la carga se inicia siempre que el motor esté apagado, el vehículo se encuentre conectado a una toma de corriente y se haya autorizado el acceso.



Si acaba de aceptar una actualización del sistema a través del sistema multimedia, la operación de carga de la batería de tracción se retrasará o se cancelará.

Espera a que se complete la actualización antes de conectar el cable de carga al vehículo.

Si desea más información acerca de las actualizaciones del sistema, consulte el manual del sistema multimedia.

## Carga de "vehículo a red" (V2G)

Con el vehículo detenido y conectado mediante el cable de carga, la función "vehículo a red" (V2G) permite redistribuir la energía almacenada en la batería del vehículo a la vivienda y a la red eléctrica.

Es necesario disponer de un terminal de carga bidireccional de corriente alterna compatible y haberse suscrito previamente al servicio de carga V2G. Para obtener

## VEHÍCULO ELÉCTRICO

más información, consulte el manual del sistema multimedia.

de la toma de carga situada en la parte delantera del vehículo.

2



Antes de efectuar cualquier intervención o modificación en la instalación eléctrica, desconectar el vehículo.



Para configurar la carga V2G, consultar el manual de usuario multimedia.

### Función de vehículo a carga (V2L)

Con el vehículo parado y el freno de mano accionado, la función "vehículo a carga" (V2L) permite la conexión directa de dispositivos eléctricos al vehículo.

El sistema suministra corriente alterna (hasta 16 A/3,7 kW) a través de la energía eléctrica almacenada en la batería de tracción del vehículo ➔ 20.

El conector V2L posibilita la conexión y el funcionamiento de diversos dispositivos eléctricos a través

## Recomendaciones importantes



Lea atentamente estas indicaciones. El incumplimiento de estas indicaciones puede conllevar un **riesgo de incendio, de lesiones graves o de descargas eléctricas, que pueden provocar la muerte.**

### **Precauciones que deben tomarse al utilizar la función V2L.**

No intentar alimentar la vivienda, ya que puede provocar daños y descargas eléctricas.

No lavar el vehículo ni trabajar en el compartimento del motor mientras se utiliza la función V2L.

No utilizar la función V2L:

- en caso de que presencia de agua en el conector V2L o en la toma de carga del vehículo;
- si el conector V2L o la toma de entrada de carga del vehículo están dañados (rotos, presentan signos de corrosión, decoloración, etc.), se recomienda contactar con un distribuidor autorizado para que proceda a su sustitución;
- en el exterior, si las condiciones meteorológicas no son adecuadas (lluvia, riesgo de rayos, etc.).

No colocar objetos metálicos en el conector V2L.

No modificar ni interferir en el conector V2L mientras se emplee la función V2L.

No enchufar nunca un adaptador al conector V2L.

### **Precauciones que deben adoptarse al manipular y utilizar el conector V2L.**

Utilizar únicamente el conector V2L que se suministra con el vehículo. El conector V2L se ha diseñado específicamente para este vehículo. Por razones de seguridad, está terminantemente prohibido utilizar un conector V2L que no esté recomendado por el fabricante. Para más información sobre qué conector V2L es el adecuado para el vehículo, consultar a un distribuidor autorizado.

No apoyar ningún objeto contra el conector V2L ni colgar dispositivos del cable de alimentación de la toma de salida de corriente alterna del conector V2L. **Podría causar daños.**

Cuidar el conector V2L. No desmontarlo, sumergirlo en agua ni tirar de él mientras esté conectado y tampoco exponerlo a golpes. Controlar regularmente el estado del conector antes de utilizarlo.

### **Precauciones que deben adoptarse al manipular dispositivos eléctricos/electrónicos.**

Antes de enchufar y utilizar un dispositivo (alargador, enchufes múltiples, etc.), controlar las condiciones de uso en su manual de instrucciones.

No enchufar:

## VEHÍCULO ELÉCTRICO

2

- dispositivos que requieran corriente continua, como los equipos médicos. La alimentación eléctrica puede verse interrumpida en función de las condiciones de funcionamiento del vehículo;
- dispositivos que consuman más de 16 A;
- dispositivos que no cumplan las normas y reglamentos del país;
- dispositivos dañados (módulos, cables, etc.);
- dispositivos cuyas recomendaciones de utilización originales no estén adaptadas al entorno en el que vayan a utilizarse (riesgos derivados del contacto con el polvo y el agua);
- más de un enchufe múltiple. Durante el uso, no conectar aparatos que consuman más de 8 A;
- alargaderas de más de 20 m de longitud. En caso de utilizarse, procurar desenrollarlas completamente.

# VEHÍCULO ELÉCTRICO

## Conector de "vehículo a carga" (VLC) A

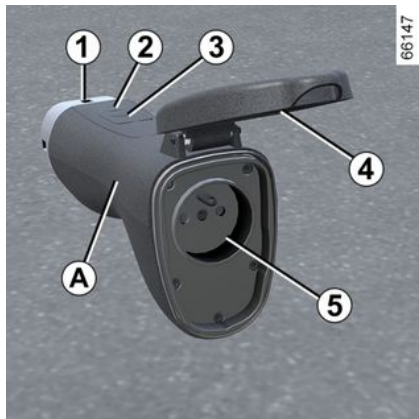

1 Toma de carga;

2 testigo de operación;

3 Botón de encendido/apagado;

4 tapa de protección;

5 toma de salida de corriente alterna.

El conector V2L se guarda en el kit de herramientas situado debajo de la moqueta del maletero.

 Antes de realizar tareas de mantenimiento en el conector V2L, es necesario verificar que este se encuentra desenchufado. Limpiar el conector con un paño ligeramente humedecido con agua. Durante la limpieza, procurar que el paño no entre en contacto con los extremos del conector (conectores, clavijas de carga) para evitar cualquier riesgo de corrosión.

## Operación



Verificar que el freno de aparcamiento esté accionado siempre que se utilice la función V2L.

 En necesario respetar el orden de conexión/desconexión del conector V2L.

 Antes de conectar o desconectar un dispositivo, comprobar que el testigo del conector V2L 2 esté apagado.

## Conexión de la toma V2L

Con el vehículo detenido, las puertas desbloqueadas y el contacto apagado:

## VEHÍCULO ELÉCTRICO

2

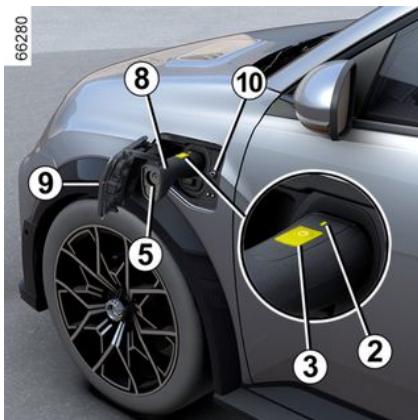
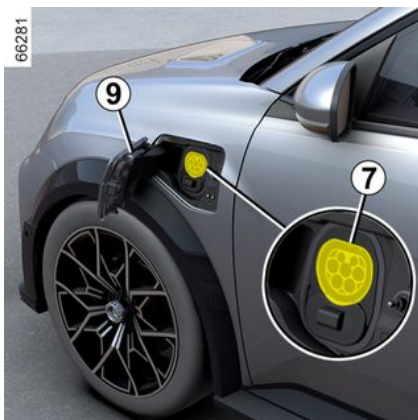

- presionar la tapa de carga **9** para desbloquearla;

- sujetar la empuñadura del conector **8** y enchufar el extremo **1** a la toma de carga del vehículo **7**;

- comprobar que el conector V2L se encuentra correctamente enchufado tirando ligeramente de la empuñadura **8**. Antes de que comience la descarga, se activa el bloqueo de la toma. El conector V2L se enclava automáticamente al vehículo. Esto hace que sea imposible desenchufarlo del vehículo;

- enchufar el dispositivo eléctrico a la toma de salida de corriente alterna del conector V2L **5**;

- presionar el botón del conector V2L **3** durante al menos tres segundos hasta que el testigo **2** se muestre en verde. La función V2L se activa, el testigo luminoso de la toma de carga **10** parpadea en verde y el dispositivo eléctrico recibe alimentación.

**Nota:** no tirar de la empuñadura **8** mientras el conector V2L esté bloqueado en el vehículo.

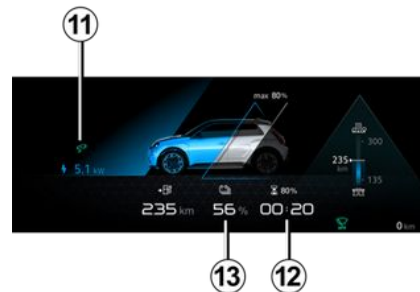

Durante el uso, se muestra la siguiente información en el cuadro de instrumentos:

- el testigo **11** indica que el vehículo se encuentra enchufado al conector V2L;
- el tiempo estimado restante **12** antes de que se alcance el umbral mínimo de carga de la batería;
- el nivel de carga de la batería **13**.

**Nota:** la fuente de alimentación se apaga automáticamente cuando:

- no se utiliza la función V2L durante aproximadamente una hora (no hay dispositivos eléctricos conectados a la toma de corriente alterna **5** del conector V2L o no hay consumo de energía);

## VEHÍCULO ELÉCTRICO

- se conecta un dispositivo eléctrico que supera la capacidad de potencia máxima;
- se han bloqueado previamente las puertas y la puerta del conductor está desbloqueada;
- se alcanza el umbral mínimo de carga de la batería de tracción configurado desde la pantalla multimedia.

Al cortar la alimentación eléctrica, aparece un mensaje en el cuadro de instrumentos a modo informativo.

### Desconexión de la toma V2L

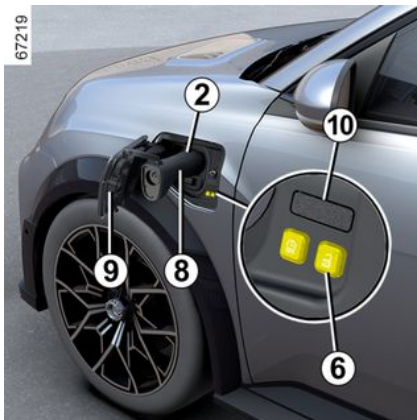

Con la tarjeta encima o con las puertas del vehículo desbloqueadas:

- presionar el botón **6** situado junto a la toma de carga para detener la descarga. Desaparece el testigo **2**, el testigo de la toma de carga **10** se apaga y se desactiva la función V2L;
- El conector V2L se desbloquea automáticamente junto con el vehículo. Esto permite desenchufar el conector del vehículo;
- desconectar el dispositivo eléctrico y sujetar la empuñadura **8** del conector V2L para desenchufarlo del vehículo **en un plazo aproximado de 15 segundos**. De lo contrario, la toma de carga **7** se vuelve a bloquear automáticamente;
- cerrar la tapa de carga **9** y presionarla para bloquearla;
- colocar el conector V2L en su lugar de almacenamiento.

**i** No conducir el vehículo con la tapa de carga **9** abierta. Una vez que se desenchufe el conector V2L del vehículo, asegurar que la tapa de carga **9** esté correctamente cerrada.

### Ajustes



Es posible ajustar el umbral mínimo de carga de la batería de tracción desde la pantalla multimedia **14**.

Para obtener más información, consulte el manual del sistema multimedia.

### Averías de funcionamiento

En caso de mal funcionamiento, el testigo **2** del conector V2L se apaga y la alimentación V2L (descarga) se desconecta automáticamente. Aparece un mensaje en el cuadro de instrumentos para informar al conductor.

## VEHÍCULO ELÉCTRICO

2

**En caso de fallo interno de la función V2L**, se visualiza el mensaje "V2L descarga imposible V2L para comprobar" en el cuadro de instrumentos: desenchufar el dispositivo eléctrico y el conector V2L. Consulte a un Representante de la marca

**En caso de fallo de la función V2L del dispositivo que se encuentre enchufado a la toma de corriente alterna del conector V2L**, se muestra el mensaje "V2L descarga imposible Fallo del dispositivo conectado" en el cuadro de instrumentos:

- desenchufar el dispositivo eléctrico y el conector V2L;
- comprobar que el dispositivo y el conector V2L no estén dañados y que la toma de alimentación no esté rota o corroída;
- asegurar que el dispositivo eléctrico no supere la capacidad de potencia máxima que puede suministrar el vehículo.

Si el problema persiste, consulte a un Representante de la marca.

# TARJETA

## Información general

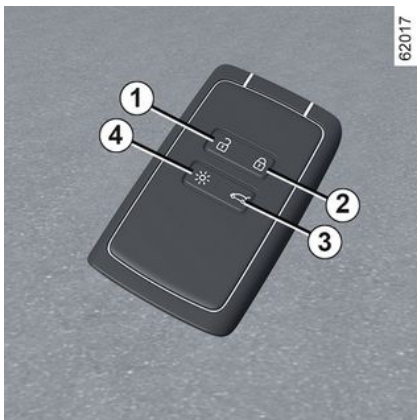

1. Desbloqueo de las puertas y maletero.
2. Bloqueo de todos los elementos de apertura.
3. Bloqueo/desbloqueo del maletero.
4. Encendido remoto de la iluminación.

### La tarjeta permite:

- bloqueo/desbloqueo de puertas (maletero, puertas);
- desbloqueo de la trampilla de carga ➔ 20;

- encendido remoto de la iluminación del vehículo;
- apertura/cierre automáticos a distancia de los elevavinas eléctricos ➔ 70.

**i** Según el vehículo, es posible disponer de una llave digital que ofrece todas las funciones de la tarjeta. Sin embargo, si se ha dejado la tarjeta dentro del vehículo y se han cerrado las puertas con una llave digital, se inhiben todas las funciones de la tarjeta. Para más información, consultar el apartado "Digital key" ➔ 64.

### Autonomía

Asegúrese de disponer de una pila en buen estado, del modelo adecuado, y de introducirla correctamente. Su vida útil es de aproximadamente dos años: debe sustituirse cuando aparezca el mensaje "Pila de tarjeta casi descargada" en el cuadro de instrumentos ➔ 55.

### Rango de funcionamiento de la tarjeta

Esto varía según el entorno: hay que tener cuidado de no bloquear o desbloquear accidentalmente el vehículo pulsando sin querer los botones de la tarjeta.

**Nota:** si una puerta o el portón del maletero está abierto o mal cerrado, el vehículo no se puede bloquear. Se produce una señal acústica y las luces de precaución y los repetidores laterales no parpadean.

**i** Si la batería está descargada, es posible bloquear/desbloquear y arrancar el vehículo ➔ 166 ➔ 70 ➔ 55.

## TARJETA

### Función "Iluminación remota"

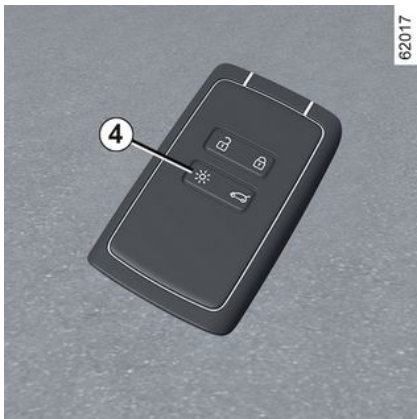

Presionar el botón **4** para encender las luces de cruce y la iluminación exterior durante aproximadamente 20 segundos. Esto permite, por ejemplo, localizar de lejos el vehículo estacionado en un parking. Mantener presionado el botón **4** durante aproximadamente dos segundos para encender la iluminación exterior y emitir un sonido.

**Note:** presionar el botón **4** de nuevo para apagar la iluminación.



#### Consejo

No deje la tarjeta dentro de zonas de calor, frío o humedad.

No guarde la tarjeta en un lugar donde pueda doblarse o estropearse involuntariamente; por ejemplo, en un bolsillo trasero donde pueda sentarse.



#### Sustitución: necesidad de una tarjeta suplementaria

En caso de pérdida o si se desea otra tarjeta, puede obtenerse en un concesionario autorizado.

En caso de sustitución de una tarjeta, será necesario llevar el vehículo **y todas sus tarjetas** a un representante de la marca para inicializar el sistema.

Se pueden utilizar hasta cuatro tarjetas por vehículo.

Según el entorno próximo (instalaciones exteriores o uso de aparatos que funcionan en la misma frecuencia que el telemando), el funcionamiento puede verse perturbado.



#### Responsabilidad del conductor durante el estacionamiento o la parada del vehículo

No abandone nunca su vehículo dejando dentro a un niño, a un adulto no autónomo o a un animal, ni siquiera por poco tiempo.

De hecho, estos podrían correr peligro o poner en peligro a otras personas al arrancar el motor, al accionar los equipamientos como por ejemplo los elevallas, o al bloquear las puertas.

Además, cuando hace calor o incide el sol, sepa que la temperatura interior del habitáculo sube muy rápidamente.

**RIESGO DE MUERTE O DE LESIONES GRAVES.**

### Interferencias

## TARJETA

### Colocación de una correa 7

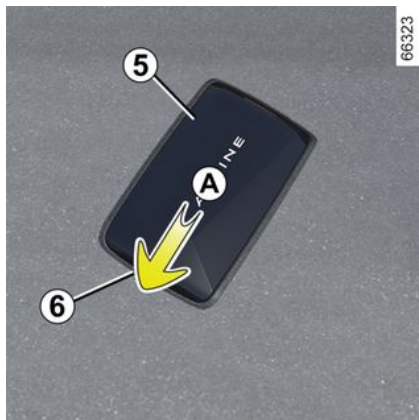

Deslizar la carcasa trasera **5** hacia abajo mientras se presiona la zona **A**.

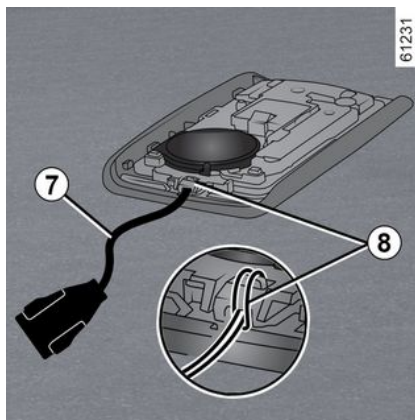

Introducir la correa de mano por el elemento **8** y pasar el extremo por la hebilla.

Situar la correa en la abertura **6** y cerrar la carcasa.

**Nota:** comprobar que el diámetro de la correa de mano **7** encaje en la abertura **6**.

### Tarjeta "manos libres"

#### Utilización

Dispone de dos modos de bloqueo/desbloqueo del vehículo:

- en modo "manos libres", al acercarse y alejarse del vehículo;
- utilizando la tarjeta en modo telemando.



No guarde la tarjeta en un lugar donde pueda entrar en contacto con equipos electrónicos (ordenador, teléfono, etc.) que pudieran alterar su funcionamiento.

### Desactivación/activación del modo "manos libres"

Según el vehículo, puede desactivar/activar el desbloqueo al acercarse al vehículo y el bloqueo al alejarse del mismo.

También es posible desactivar/activar la señal acústica que se emite al bloquear el vehículo cuando se aleja del mismo ➔ 139.



No abandone nunca el vehículo dejando la tarjeta en su interior.

## TARJETA

2



### Responsabilidad del conductor durante el estacionamiento o la parada del vehículo

No abandone nunca su vehículo dejando dentro a un niño, a un adulto no autónomo o a un animal, ni siquiera por poco tiempo.

De hecho, estos podrían correr peligro o poner en peligro a otras personas al arrancar el motor, al accionar los equipamientos como por ejemplo los elevalunas, o al bloquear las puertas.

Además, cuando hace calor o incide el sol, sepa que la temperatura interior del habitáculo sube muy rápidamente.

**RIESGO DE MUERTE O DE LESIONES GRAVES.**

### Desbloqueo "manos libres" al acercarse al vehículo



67198

Si la tarjeta se encuentra dentro de la zona de acceso **1**, se desbloquea el vehículo.

Para indicar el desbloqueo de las puertas, **las luces de precaución y los intermitentes parpadean una vez y**, según el vehículo, los retrovisores exteriores se despliegan automáticamente.

### Bloqueo "manos libres" al alejarse del vehículo



67199

Con la tarjeta encima y las puertas y el portón del maletero cerrados, el vehículo se bloquea automáticamente en cuanto se abandona la zona de acceso **1**. Para indicar que se han bloqueado las puertas, **las luces de precaución parpadean una vez y, a continuación, permanecen encendidas** durante unos cuatro segundos, suena un pitido y, en algunos vehículos, los retrovisores exteriores se pliegan automáticamente.

**Nota:** la distancia a la que se bloquea el vehículo depende del entorno.

## TARJETA

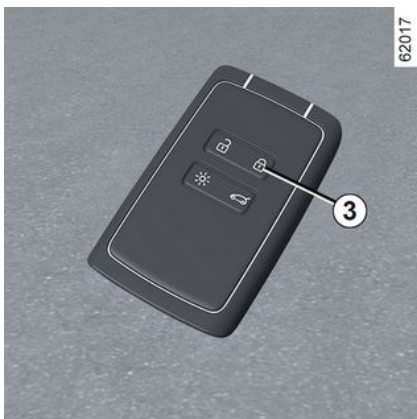

Si la tarjeta ha estado dentro de la zona de detección **1** durante aproximadamente 15 minutos, se desactiva el bloqueo remoto. Para bloquear el vehículo, presionar el botón **3** de la tarjeta.

El vehículo no se puede bloquear remotamente si la tarjeta está dentro de la zona **2**.

### Desbloqueo "manos libres" mediante la apertura del maletero



Con la tarjeta en la zona **1** y el vehículo bloqueado, presionar una vez el botón **4** para desbloquearlo completamente.

El desbloqueo se visualiza mediante **un encendido** de las luces de emergencia y de las luces indicadoras de dirección.

### Particularidades inherentes al sistema de desbloqueo

En determinadas circunstancias, se desactiva el desbloqueo al estar cerca del vehículo:

- si el vehículo no se ha utilizado durante ocho días;
- si la tarjeta permanece cerca de la zona **1** durante aproximadamente cinco minutos **tras bloquear el vehículo**;
- tras pasar varias veces por las proximidades de la zona **1** **sin que se hayan desbloqueado las puertas**.

Presionar el botón de apertura del portón del maletero **4** o utilizar la tarjeta como telemando para desbloquear el vehículo y reactivar el modo "manos libres".

### Particularidades inherentes al bloqueo "manos libres"

Después de bloquear el vehículo en modo manos libres, hay que esperar aproximadamente tres segundos para poder desbloquearlo de nuevo. Durante estos tres segundos, es posible asegurarse del bloqueo correcto accionando las empuñaduras de las puertas.

**Nota:** si una puerta o el portón del maletero está abierto o mal cerrado, el vehículo no se puede bloquear. Se emite una señal acústica pero las luces de emergencia y los indicadores laterales no parpadean.

## TARJETA

### Utilización de la tarjeta con telemando

2

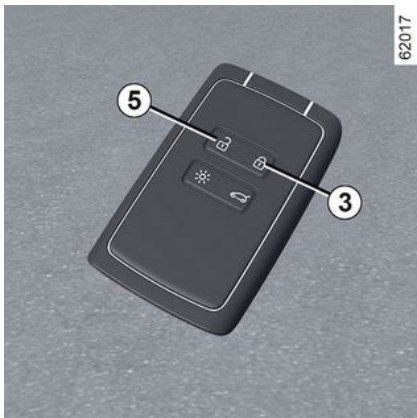

#### Desbloqueo con la tarjeta

Presione el botón 5.

El desbloqueo se visualiza mediante un **encendido** de las luces de emergencia y de las luces indicadoras de dirección.



Con el motor girando, los botones de la tarjeta están desactivados.

#### Bloqueo con la tarjeta

Con las puertas y el portón del maletero cerrados, presionar el botón 3 para bloquear el vehículo.

Las luces de precaución **parpadean dos veces** para indicar que el vehículo se ha bloqueado y, según el vehículo, los retrovisores exteriores se pliegan automáticamente.

En función del vehículo, presionar dos veces el botón 3 para bloquear el vehículo. Mantener presionado el botón 3 para cerrar los cristales delanteros y traseros.

#### Nota:

- la distancia máxima a la que se bloquea el vehículo depende del entorno;
- Si una puerta o el maletero están abiertos o mal cerrados, no se realiza el bloqueo. Se emite una señal acústica pero las luces de emergencia y los indicadores laterales no parpadean.



**Con el motor en marcha**, si la tarjeta no está ubicada en la zona 2 tras la apertura y cierre de una puerta, el mensaje "Tarjeta no detectada" indica que esta no se encuentra en el interior del vehículo. Esto permite evitar, por ejemplo, reanudar la marcha si un pasajero sale del vehículo llevándose la tarjeta.

La alerta desaparece cuando se vuelve a detectar la tarjeta.

## TARJETA

Bloqueo/desbloqueo solo del maletero

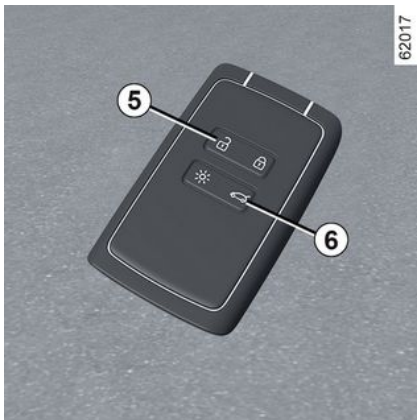

Presionar el botón **6** para bloquear/desbloquear únicamente el maletero.



### Responsabilidad del conductor durante el estacionamiento o la parada del vehículo

No abandone nunca su vehículo dejando dentro a un niño, a un adulto no autónomo o a un animal, ni siquiera por poco tiempo.

De hecho, estos podrían correr peligro o poner en peligro a otras personas al arrancar el motor, al accionar los equipamientos como por ejemplo los elevallas, o al bloquear las puertas.

Además, cuando hace calor o incide el sol, sepa que la temperatura interior del habitáculo sube muy rápidamente.

**RIESGO DE MUERTE O DE LESIONES GRAVES.**

### Desbloqueo del cable de carga

Presionar el botón **5** para desbloquear el cable de carga del vehículo.

## Supercondenación

### Utilización

Cuando el vehículo va equipado con la supercondenación, ésta permite bloquear las puertas e impedir la apertura de las mismas por las empuñaduras interiores (caso, por ejemplo, de una rotura del cristal seguida de un intento de abrir las puertas desde el interior).



No utilice nunca la supercondenación de las puertas si permanece alguien en el interior del vehículo.

## TARJETA

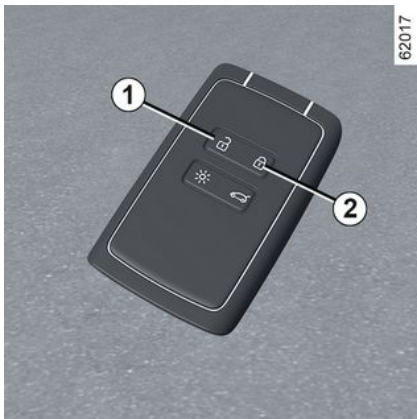

### Para activar el superbloqueo

Pulsar el botón **2** dos veces seguidas.

El bloqueo se confirma mediante **dos parpadeos lentos y tres rápidos** de las luces de emergencia y de los repetidores laterales.

Según el vehículo, los retrovisores exteriores pueden plegarse automáticamente cuando el vehículo está bloqueado → **149**.

### Para desactivar el superbloqueo

Presionar el botón **1** una vez.

El desbloqueo de las puertas se visualiza mediante **una intermitencia** de las luces de precaución.

### Tarjeta "manos libres": pila

#### Cambio de la pila

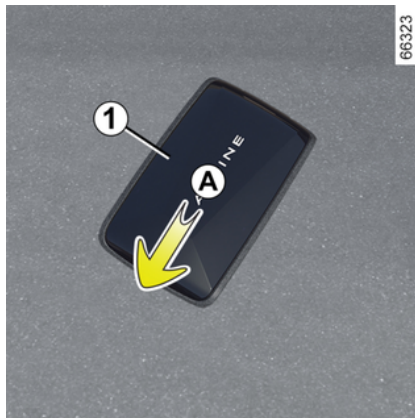

Cuando aparezca el mensaje "Pila de tarjeta casi descargada" en el cuadro de instrumentos, sustituya la pila de la tarjeta:

- deslice la carcasa trasera **1** hacia abajo mientras se presiona la zona **A**;
- retire la tapa de la pila **2**;
- retire la pila presionando por un lado y levantando el otro;

- sustitúyala de acuerdo con la dirección y la plantilla que se indican en el interior de la tapa.

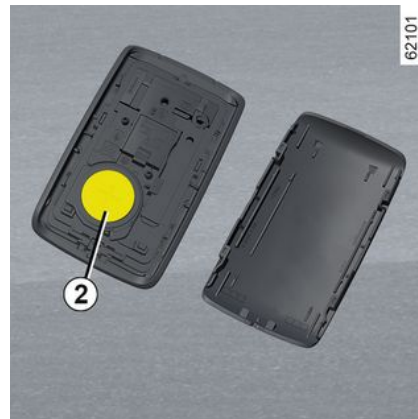



Para volver a colocar la tapa, después proceda en orden inverso y, a continuación, presione cuatro veces uno de los botones de la tarjeta permaneciendo cerca del vehículo: la próxima vez que arranque el vehículo, desaparecerá el mensaje.

Compruebe que la tapa esté bien encajada.

**Nota:** cuando sustituya la pila, nunca toque el circuito electrónico ni los contactos de la tarjeta.

## TARJETA

 Las pilas se encuentran disponibles en su taller y su duración es de dos años aproximadamente. Compruebe que no haya restos de tinta en la pila: existe riesgo de mal contacto eléctrico.

 Cuando sea necesario sustituirlas, asegúrese de utilizar el mismo tipo o un tipo equivalente de pila (consulte a un Representante de la marca).

 Al realizar la sustitución:

- asegúrese de colocar las pilas correctamente.

**Riesgo de explosión.**

- si la tapa no cierra correctamente, procure no utilizar la tarjeta y mantenerla fuera del alcance de los niños.

### Averías de funcionamiento

Aunque la pila tenga muy poca carga como para garantizar un funcionamiento a distancia correcto, se podrá arrancar y bloquear/desbloquear el vehículo → 70.



 No desechar las pilas usadas igual que si fuera basura. Deben entregarse en un distribuidor autorizado o consultar a la autoridad local para obtener información sobre las instalaciones de reciclaje adecuadas.



### Precauciones relacionadas con las pilas:

- mantenga las pilas (nuevas o usadas) fuera del alcance de los niños;
- no tragar las pilas;

### Riesgo de quemaduras químicas que pueden provocar la muerte

- en caso de ingestión o introducción en alguna parte del cuerpo, consulte lo antes posible a un médico.

61496

2

## DIGITAL KEY

### Información general

En función del país y de la suscripción, el vehículo puede contar con una digital key en el teléfono inteligente.

La digital key contiene los derechos necesarios para bloquear/desbloquear y arrancar el vehículo a través de un teléfono inteligente. Por lo tanto, su smartphone sustituye a la su tarjeta.

La instalación, administración y transmisión de las claves digitales se realiza mediante la aplicación del fabricante.

Una vez que la aplicación del fabricante esté instalada en el teléfono inteligente y se habilite la suscripción, es necesario activar la llave digital desde la aplicación.



Si es necesario entregar el vehículo a un tercero, hay que comprobar que se porta la tarjeta del vehículo para garantizar el acceso (por ejemplo, en el marco de una intervención, una cita en un concesionario o con un profesional cualificado, etc.).



#### Acceso seguro a la digital key en el smartphone

Es responsabilidad del propietario de la clave digital y de los usuarios designados proteger y asegurar el acceso a la digital key en el smartphone. Asegúrate de instalar las herramientas de seguridad y protección necesarias en tu smartphone (como proteger la pantalla con una contraseña).

### Condiciones de funcionamiento

Activar el Bluetooth® en el smartphone, a continuación, abra la aplicación del fabricante para tener acceso a las distintas funciones de la digital key.

**Nota:** el smartphone debe estar suficientemente cargado para poder utilizar una digital key. En caso de un nivel de carga bajo, aparece el mensaje "Batería de teléfono baja" en el cuadro de instrumentos.



El alcance operativo de la digital key dependerá de la conexión de Bluetooth® de su smartphone.

### Préstamo de una digital key

Desde la aplicación del fabricante, acceda al menú "Share Virtual Key" y rellene la información para el usuario ocasional. Tras la validación, se envía un correo electrónico de confirmación al usuario.



En caso de préstamo del vehículo, el propietario de la digital key es responsable de la designación de una persona de confianza como usuario del vehículo.

Con objeto de evitar cualquier error en la transmisión de una digital key a un usuario eventual (por ejemplo: falta de WIFI, de red móvil, etc.), conviene anticipar el procedimiento de préstamo.

Para ello, hay que asegurarse de que:

## DIGITAL KEY

- el usuario ocasional ha descargado e instalado previamente la aplicación del fabricante;
- el smartphone del usuario ocasional y el del propietario están conectados a internet durante todo el procedimiento (a través de WIFI o redes móviles);
- la llave digital del usuario ocasional queda activada una vez finalizado el procedimiento.

### Revocación de una digital key

El usuario puede revocar individualmente una digital key. Una vez que se ha revocado una digital key, el usuario puede activar una nueva.

Para obtener más información, consultar la aplicación del fabricante.

### Activación/desactivación desde la pantalla multimedia

Es posible desactivar y reactivar la función "Digital key" con el fin de que el vehículo no se ponga en comunicación con ninguna digital key. Consulte el manual del sistema multimedia.

**Nota:** la desactivación de la función no borra las llaves digitales existentes. Únicamente desactiva la capacidad de comunicación del vehículo con estas.

### Bloqueo/desbloqueo de las puertas y del maletero, supercondenación, iluminación remota

La primera vez que se desbloquea o arranca el vehículo con una nueva llave digital o un nuevo smartphone, transcurren varios segundos hasta que el vehículo identifica la llave digital instalada el teléfono.

Desde el teléfono inteligente, con el Bluetooth® activado, abrir la aplicación del fabricante y explorar las distintas funciones disponibles para la digital key. Son idénticas a las que ofrece la tarjeta.

### Características especiales relacionadas con el desbloqueo de los elementos de apertura

En determinadas circunstancias (por ejemplo, después de ocho días de que el vehículo no haya sido utilizado), no es posible desbloquear el vehículo con una llave digital: pulse el botón de apertura del maletero y, a continuación, desbloquee el vehículo con la llave digital.

Las funciones son:

- bloqueo/desbloqueo de todas las puertas: consultar "Tarjeta manos libres: uso" → 57;
- bloqueo/desbloqueo del maletero (según el vehículo): consultar "Tarjeta manos libres: uso" → 57;
- supercondenación (según el vehículo): consultar "Tarjeta manos libres: supercondenación" → 61;
- iluminación remota: consultar la información referente a la función "Iluminación remota" → 55;
- accionamiento remoto de la bocina (permite identificar el vehículo desde lejos o cuando está aparcado en un parking atestado, por ejemplo);
- arranque/parada del motor: consultar "Arranque, parada del motor" → 166.

## DIGITAL KEY

### Arranque y parada del motor

2



Tras el primer uso y cada vez que se utilice un nuevo smartphone, es necesario que se calibre la digital key con el vehículo.

Para hacerlo, activar el Bluetooth® en el smartphone y luego seguir el procedimiento desde la aplicación del fabricante.

Durante la calibración, el smartphone debe estar ubicado en la zona de emplazamiento **1**.

Para arrancar/parar el motor, el sistema comprueba que el smartphone está ubicado en la zona de

emplazamiento **1** antes de permitir el arranque del motor.

Si desea más información, consulte el apartado "Arranque, parada del motor" → 166.

El smartphone debe permanecer en el vehículo durante todo el trayecto.

**Nota:** en caso de préstamo de una digital key, esta puede eliminarse mediante el procedimiento de revocación a través del smartphone mientras se encuentre en la zona de emplazamiento **1**.

En caso contrario, la solicitud de eliminación queda pendiente y únicamente se confirma una vez que se arranque el motor empleando otra digital key o una tarjeta.



Es necesario colocar el smartphone en la zona de emplazamiento para arrancar/parar el motor y durante la calibración.



Si el smartphone ya no está en el compartimento cuando se intenta apagar el motor, aparece el siguiente mensaje en el cuadro de instrumentos: mantener presionado el botón de arranque/parada del motor **2** durante más de dos segundos.

Si el smartphone ya no se encuentra en el habitáculo, verificar que se puede retirar antes de pulsar y mantener pulsado el botón. Sin un smartphone o una tarjeta, no es posible volver a arrancar el vehículo.

## DIGITAL KEY

### Particularidades de la digital key

- Para que la digital key permanezca activa, el smartphone en cuestión debe estar conectado a Internet (a través de WIFI o red móvil) al menos una vez cada 48 horas. De lo contrario, conectar el teléfono inteligente a Internet durante unos minutos para que la digital key pueda reactivarse.
- Si se ha dejado una tarjeta en el interior del vehículo y se han bloqueado las puertas con la digital key, se inhiben todas las funciones de la tarjeta. Las funciones de la tarjeta van a permanecer inactivas hasta que se vuelva a arrancar el motor.

En este caso, para arrancar el motor es necesario utilizar la digital key o una tarjeta distinta de la que se ha dejado en el interior del vehículo.



Cuando se arranca o para el motor, el teléfono inteligente debe contar con carga suficiente que permita utilizar la digital key.

## PUERTAS Y ELEMENTOS DE APERTURA

### Apertura y cierre de las puertas

#### Apertura desde el exterior

##### Puertas delanteras



Con las puertas desbloqueadas o llevando consigo la tarjeta, agarre la empuñadura **1** y tire hacia usted.

##### Puertas traseras



Con las puertas desbloqueadas o llevando consigo la tarjeta, agarre la empuñadura **2** y tire hacia usted.



Como medida de seguridad, las maniobras de apertura/cierre deberán realizarse siempre con el vehículo parado.

#### Apertura desde el interior

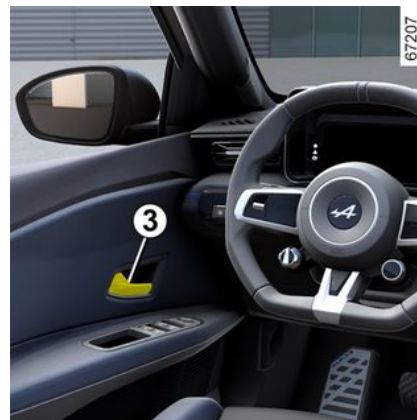

Tirar de la manija **3**.



Como medida de seguridad, las maniobras de apertura/cierre deberán realizarse siempre con el vehículo parado.

#### Alarma sonora de recordatorio de luces encendidas

Al abrir una puerta, una alarma sonora le avisará para indicarle que las luces han quedado encen-

## PUERTAS Y ELEMENTOS DE APERTURA

didadas, si se corta el contacto del motor.

### Avisador acústico de apertura de puertas o maletero



Con el vehículo detenido y el con-

tacto puesto, el testigo  4 del cuadro de instrumentos indica si uno o varios elementos de apertura (puertas, maletero o trampilla de carga) están abiertos o mal cerrados.

Cuando el vehículo alcanza aproximadamente 20 km/h, el testigo

 4 indica qué puerta(s) está(n) abierta(s) o mal cerrada(s), acompañada(s) del mensaje "Puerta abierta" 5.

#### Particularidad

Una vez apagado el motor, las luces y los accesorios (radio...) segui-

rán funcionando hasta que se abra la puerta del conductor.

### Seguridad infantil

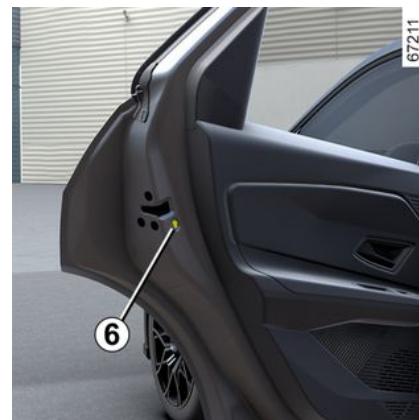

Para impedir la apertura de las puertas traseras desde el interior, bajar la palanca 6 y controlar desde dentro que las puertas están correctamente bloqueadas.

## PUERTAS Y ELEMENTOS DE APERTURA

2



### Responsabilidad del conductor durante el estacionamiento o la parada del vehículo

No abandone nunca su vehículo dejando dentro a un niño, a un adulto no autónomo o a un animal, ni siquiera por poco tiempo.

De hecho, éstos podrían correr peligro o poner en peligro a otras personas al arrancar el motor, al accionar los equipamientos como por ejemplo los elevallunas, o al bloquear las puertas.

Además, cuando hace calor o incide el sol, sepa que la temperatura interior del habitáculo sube muy rápidamente.

**RIESGO DE MUERTE O DE LESIONES GRAVES.**

### Bloqueo y desbloqueo de elementos de apertura y puertas

#### Casos en los que la tarjeta no funciona:

**En algunos casos**, puede que la tarjeta no funcione:

- cuando la pila de la tarjeta está gastada, la batería está descargada, etc.;
- debido a la utilización de aparatos electrónicos en las proximidades del telemando (p. ej.: teléfono móvil);
- el vehículo está situado en una zona de alta radiación electromagnética;
- vehículo bloqueado con digital key → 64.

Se puede entonces:

- utilizar la llave integrada en la tarjeta;
- bloquear manualmente cada una de las puertas;
- utilizar el mando de bloqueo/desbloqueo de las puertas interiores;
- utilizar la digital key → 64, según el vehículo.

### Llave integrada en la tarjeta

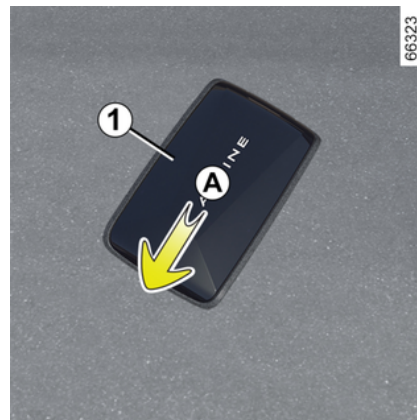

La llave integrada **2** sirve para bloquear o desbloquear la puerta delantera izquierda cuando no funciona la tarjeta.

## PUERTAS Y ELEMENTOS DE APERTURA

### Acceso a la llave 2

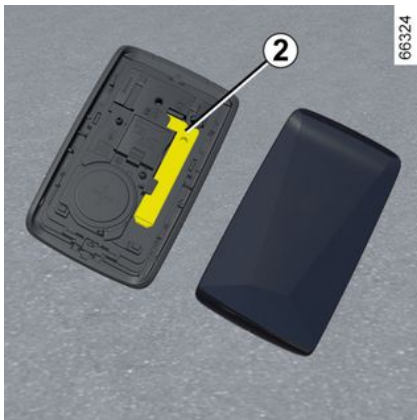

Deslizar la carcasa trasera **1** hacia abajo mientras se presiona la zona **A**.

### Utilización de la llave integrada en la tarjeta

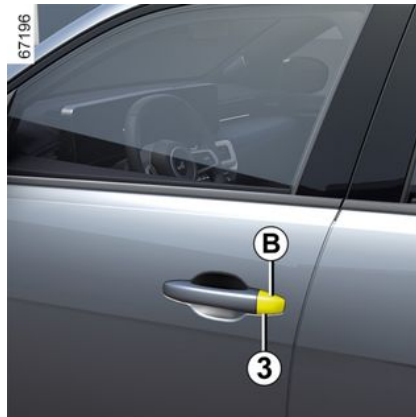

- Inserte el extremo de la llave **2** en la ranura **3** debajo de la tapa **B** de la puerta del conductor;
- efectúe un movimiento hacia arriba para retirar la tapa **B**;
- Introduzca la llave **2** en la cerradura y bloquee o desbloquee la puerta delantera izquierda.

Una vez haya entrado en el vehículo, vuelva a colocar la llave en su alojamiento dentro de la tarjeta.

### Bloqueo manual de las puertas



Con la puerta abierta, gire el tornillo **4** (con el extremo de la llave) y, a continuación, cierre la puerta.

## PUERTAS Y ELEMENTOS DE APERTURA

Desde este momento, la puerta queda bloqueada desde el exterior.

La apertura solo podrá realizarse, entonces, desde el interior del vehículo o con la llave para la puerta del conductor.

### Mando de bloqueo/desbloqueo desde el interior



El botón **5** controla simultáneamente las puertas y la puerta del maletero.

Si una puerta o el maletero está abierto o mal cerrado, se produce un bloqueo/desbloqueo rápido de todas las puertas.

En caso de transportar objetos con la puerta del maletero abierta,

también puede bloquear las puertas: **con el motor parado**, presione y mantenga presionado durante más de cinco segundos el botón **5** para bloquear las demás puertas.

### Testigo de estado de la puerta y el portón trasero

**Con el contacto puesto**, el testigo del interruptor **5** indica el estado de bloqueo de las puertas:

- cuando el testigo está encendido, las puertas y la puerta del maletero están cerradas;
- con el testigo apagado, las puertas y el portón trasero están desbloqueados.

**Si quita el contacto**, al bloquear las puertas, el testigo permanece encendido durante un tiempo antes de desaparecer.



Tras un bloqueo/desbloqueo del vehículo mediante el uso de los botones de la tarjeta, los modos de bloqueo remoto y desbloqueo "manos libres" se desactiva. Para volver a activar el modo "manos libres", arranque de nuevo el vehículo.

### Bloqueo de las puertas sin la tarjeta

Es el caso, por ejemplo, de una pila descargada o de un fallo temporal de la tarjeta, etc.

**Con el contacto apagado y una puerta o el maletero abiertos**, mantenga pulsado el botón **5** durante más de cinco segundos.

Al cerrar esta puerta se bloquearán todas las puertas del vehículo.

**Nota:** el desbloqueo desde el exterior del vehículo solo se podrá realizar mientras la tarjeta esté situada en la zona de acceso al vehículo o utilizando la llave integrada en la tarjeta.



No abandone nunca el vehículo dejando la tarjeta en su interior.

## PUERTAS Y ELEMENTOS DE APERTURA



### Responsabilidad del conductor

Si decide circular con las puertas bloqueadas, sepa que ello puede dificultar el acceso a los servicios de emergencia al habitáculo en caso de emergencia.

## Bloqueo automático de las puertas al circular

### Principio de funcionamiento



Tras arrancar el vehículo, el sistema bloquea automáticamente las

puertas una vez alcanzada la velocidad aproximada de 10 km/h.

La descondenación tiene lugar:

- pulsando el interruptor de desbloqueo de las puertas **1**;
- con el motor apagado, al abrir una puerta delantera desde el interior.

**Nota:** si se abre/cierra una puerta, vuelve a bloquearse automáticamente cuando el vehículo alcanza una velocidad aproximada de 10 km/h.

### Activación/desactivación de la función

**Para activarlo:** con el vehículo parado y el motor en marcha, presionar el interruptor **1** durante al menos cinco segundos hasta que escuche un pitido.

**Para desactivarlo:** con el vehículo parado y el motor en marcha, presionar el interruptor **1** durante al menos cinco segundos hasta que se escuchen dos pitidos.

La función también puede activarse y desactivarse a través de la pantalla multimedia → **139** (según el vehículo).

## Averías de funcionamiento

En caso de fallo de funcionamiento (no funciona el bloqueo automático, no se enciende el testigo del botón **1** al intentar bloquear las puertas y el maletero, etc.), comprobar que no se ha desactivado por error el bloqueo automático y verificar que estén correctamente cerradas todas las puertas y el maletero. Si estuvieran bien cerradas, consulte a un Representante de la marca.



### Responsabilidad del conductor

Si decide circular con las puertas bloqueadas, sepa que ello puede dificultar el acceso a los servicios de emergencia al habitáculo en caso de emergencia.

## PUERTAS Y ELEMENTOS DE APERTURA

### Maletero

#### Apertura / cierre

#### Apertura



Presionar el botón **1** y abrir el portón del maletero.

#### Cierre

Baje la puerta del maletero ayudándose en primer lugar de la empuñadura interior, según el vehículo.



No utilice nunca los equilibradores para cerrar el portón del maletero.

#### Apertura manual desde el interior



En caso de que sea imposible desbloquear el maletero, puede efectuarse manualmente desde el interior:

- acceder al maletero abatiendo el respaldo o respaldos de la banqueta trasera;
- introducir un destornillador de punta plana o un útil similar en la

palanca de desbloqueo de emergencia **2** y deslizarla hacia la izquierda tal y como se muestra en la ilustración;

- empuje la puerta del maletero para abrirla.



La fijación de un dispositivo de transporte (portabicicletas, caja de equipajes, etc.) apoyados en la puerta del maletero está prohibida. Para instalar un dispositivo de transporte en el vehículo, es preciso contactar con un distribuidor autorizado.

## PUERTAS Y ELEMENTOS DE APERTURA

### Bandeja de almacenamiento del cable de carga



Según el vehículo, la bandeja sirve para guardar los cables de carga. La carga máxima admisible de la bandeja es de 10 kg.

Para acceder a ella, abrir el maletero y, a continuación, levantar la moqueta del maletero con la ayuda del asa **3**.



En caso de presencia de agua en la bandeja de almacenamiento del cable de carga y signos de corrosión o cuerpos extraños en el conector del cable de carga o en la toma de carga del vehículo, no cargue el vehículo.

#### Riesgo de incendio

Proteger el cable: no pisarlo, sumergirlo en agua, tirar de él ni dejar que ningún objeto lo golpee.

Revise y limpie periódicamente la bandeja de almacenamiento.

### Bandeja portaobjetos trasera



Para extraerlo:

## PUERTAS Y ELEMENTOS DE APERTURA

- bajar los reposacabezas traseros;
- desenganchar los dos cordones de suspensión **4**;
- levantar la bandeja **5** para soltarla;



Peso máximo en la bandeja trasera: 2 kg repartidos uniformemente.

- empujar la bandeja **5** hacia dentro y girarla;
- tirones de la bandeja hacia usted.

Para colocarlo, proceda en sentido inverso.



No coloque objetos, sobre todo objetos pesados o duros, encima de la bandeja.

En caso de frenazo brusco o de accidente, pueden poner en peligro a los ocupantes del vehículo.

## ASIENTOS DELANTEROS

### Reposacabezas delanteros

#### Para retirar el reposacabezas

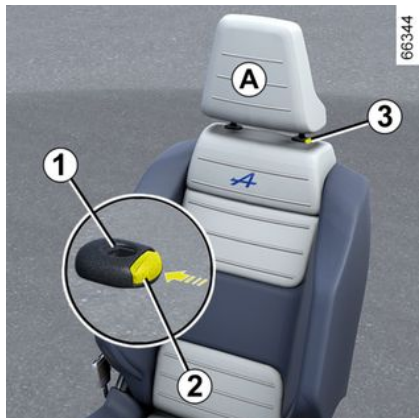

Tire del reposacabezas hacia arriba hasta la altura deseada. Asegúrese de que ha quedado bien bloqueada.

#### Para bajar el reposacabezas

Presionar el botón **2** y guiar el reposacabezas hacia abajo hasta la altura deseada. Asegúrese de que ha quedado bien bloqueada.

#### Para retirar el reposacabezas

Suba el reposacabezas hasta la posición más elevada (incline el respaldo hacia atrás). Presionar el botón **2** y levantar el reposacabezas para liberarlo.

#### Para volver a poner el reposacabezas

Controlar que las varillas del reposacabezas estén limpias **3**.

Insertar las varillas del reposacabezas por los orificios **1** (reclinar el respaldo hacia atrás). Bajar el reposacabezas hasta que quede bloqueado y presionar el botón **2** para ajustarlo a la altura deseada. Controlar que cada varilla **3** está bloqueada en el respaldo.

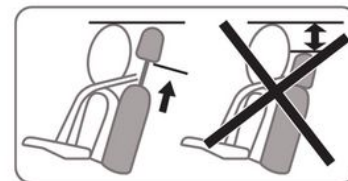

El reposacabezas es un elemento de seguridad, por lo que hay que vigilar su presencia y su correcto posicionamiento: la parte alta del reposacabezas debe estar lo más cerca posible de la parte superior de la cabeza. La distancia entre la cabeza y la sección **A** debe ser lo más corta posible.

## ASIENTOS DELANTEROS

### Asientos delanteros

#### Asientos delanteros con mandos manuales

#### Para avanzar o retroceder el asiento



Levantar la empuñadura **1** para desbloquearlo. En la posición elegida, suelte la palanca y asegúrese de que queda bien bloqueado.

#### Regular el asiento del conductor a la altura de las lumbares

Presionar el interruptor **2** hacia delante o hacia atrás para ajustar la almohadilla lumbar.

#### Para levantar o bajar el asiento

Mueva la palanca **3** tantas veces como sea necesario hacia arriba o hacia abajo.

#### Para inclinar el respaldo

Levantar la palanca **4** al máximo y reclinar el respaldo hasta la posición deseada. En la posición elegida, suelte la palanca y asegúrese de que queda bien bloqueado.



Después de realizar los reglajes, asegúrese de que los respaldos de los asientos estén correctamente bloqueados en su lugar.



Por razones de seguridad, los reglajes deben efectuarse con el vehículo parado.

Para no perjudicar la eficacia de los cinturones de seguridad, le aconsejamos que no incline demasiado los respaldos del asiento hacia atrás.

No se deben colocar objetos en el suelo (zona situada frente al conductor), ya que se pueden deslizar bajo los pedales durante las maniobras de frenada brusca, obstruyendo su función.

## ASIENTOS DELANTEROS

### Asientos calefactables



En función del vehículo y con el contacto puesto, es posible activar los asientos calefactables a través de la pantalla multimedia **5**:

- una primera presión sobre el pic-

tograma  del asiento desea-

do, activa el sistema de calefacción a intensidad máxima. Se encienden tres testigos integrados en el interruptor;

- una segunda presión reduce la calefacción a intensidad media. Se encienden dos testigos integrados;

- una tercera presión reduce la calefacción a intensidad mínima. Se enciende un testigo integrado;

- una cuarta presión apaga la calefacción.

Para evitar un consumo de energía innecesario, el asiento calefactable del pasajero se puede desactivar automáticamente en ausencia de un ocupante.

### Función "Favoritos"



En función del vehículo, al presionar el mando del volante de dirección **6**, se pueden activar los asientos calefactables según los ajustes de usuario que se hayan definido previamente.

Si desea más información sobre la programación de esta función,

consulte el manual del sistema multimedia.

## ASIENTOS TRASEROS

### Reposacabezas traseros

#### 2 Posición de utilización

Levante el reposacabezas totalmente hasta que quede bloqueado. Asegúrese de que ha quedado bien bloqueada.

#### Para retirar el reposacabezas



Inclinar la banqueta hacia adelante, levantar el reposacabezas al máximo, a continuación, presionar el botón **1** y extraer el reposacabezas.

#### Para volver a poner el reposacabezas

Incline la banqueta hacia adelante, luego inserte las varillas en los orificios y empuje el reposacabezas hasta que quede bloqueado para usarlo en la posición alta. Asegúrese de que ha quedado bien bloqueada.

#### Posición de plegado del reposacabezas 2



Presionar el botón **1** y bajar completamente el reposacabezas.

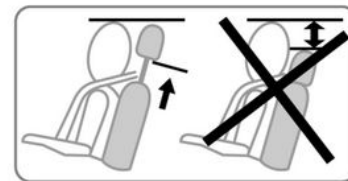

**El reposacabezas se coloca en la posición más baja únicamente para guardarlo: no debe encontrarse en esta posición cuando el asiento está ocupado.**



El reposacabezas es un elemento de seguridad, por lo que hay que vigilar su presencia y su correcta colocación.

## ASIENTOS TRASEROS

### Banqueta trasera: funcionalidad

#### Funciones

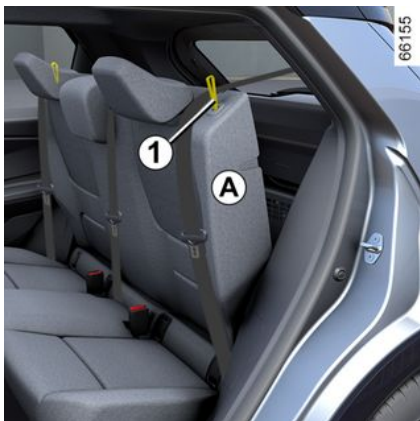

#### Para abatir el respaldo

Vigile que los asientos delanteros estén suficientemente avanzados.

Antes de abatir el respaldo de un asiento, baje al máximo los reposacabezas.

Antes de abatir los asientos traseros laterales, **abroche la hebilla del cinturón de seguridad** del asiento en cuestión en su cajetín correspondiente.

Esto evitará que el cinturón de seguridad quede atrapado cuando el asiento vuelva a su sitio.

En todos los casos, compruebe que los cinturones funcionan correctamente.

Tirar de la correa **1** y abatir el respaldo **A**.

**Nota:** por motivos de seguridad, el respaldo **A** está equipado con un sistema de retención. Puede experimentar resistencia al manipularlo.

**Para subir el respaldo**, proceda en el sentido inverso.

Levantar el respaldo del asiento hasta que quede bloqueado.

Tenga cuidado de no atrapar el cinturón de seguridad entre el respaldo y la bandeja.

Comprobar que los cinturones de seguridad funcionan correctamente.



Al manipular los asientos traseros, compruebe que no haya nada que impida su correcto anclaje (brazo o pierna de un pasajero, animal, gravilla, paños, juguetes, etc.).



**Al colocar el respaldo**, asegúrese de que el respaldo queda bien bloqueado.

**En caso de utilizar fundas para asientos**, compruebe que no impiden el bloqueo del respaldo.

Asegúrese de que los cinturones queden bien colocados. Vuelva a colocar los reposacabezas.

## ASIENTOS TRASEROS

2



La configuración de la banqueta biplaza con el respaldo pequeño **A** abatido no permite utilizar el asiento central, ya que resulta imposible abrochar el cinturón de seguridad (los ganchos del cinturón son inaccesibles).

# CINTURONES DE SEGURIDAD

## Introducción

Abróchese el cinturón de seguridad en todos sus desplazamientos. Respete la reglamentación del país en que se encuentre.

**Antes de arrancar, proceda al reglaje de la posición de conducción y al ajuste del cinturón de seguridad de todos los ocupantes para garantizar la mayor protección.**

## Cinturones de seguridad

### Ajuste de la posición de conducción

- **Siéntese bien en su asiento** (habiéndose quitado el abrigo, la chaqueta, etc.). Esto es imprescindible para asegurarse de que el asiento trasero está bien colocado;
- **regule el avance del asiento en función de los pedales.** Su asiento debe estar lo más atrás posible, pero de forma que se puedan pisar a fondo los pedales. El respaldo debe estar ajustado de forma que los brazos queden ligeramente flexionados;
- **regule la posición de su reposacabezas.** Para una seguridad máxima, la distancia entre su cabeza

y el reposacabezas debe ser mínima;

- **ajuste la altura del asiento.** Este reglaje permite optimizar su visión de conducción;
- **regule la posición del volante.**



Para una buena eficacia de los cinturones traseros, asegúrese de que la banqueta trasera ➔ **81** esté bloqueada correctamente en su posición



Unos cinturones de seguridad mal ajustados o torcidos pueden causar graves lesiones en caso de accidente. Utilice cada cinturón de seguridad para una sola persona, niño o adulto. Incluso las mujeres embarazadas deben llevar puesto el cinturón. En este caso, hay que tener la precaución de que la correa del cinturón no ejerza una presión demasiado fuerte sobre la parte inferior del vientre pero sin crear holgura suplementaria.

## CINTURONES DE SEGURIDAD

### Ajuste de los cinturones de seguridad



Para garantizar el ajuste y la colocación correctos de los cinturones de seguridad en todos los asientos:

- ajustar los asientos (posición del asiento e inclinación del respaldo, si está disponible);
- apoyarse firmemente contra el respaldo;
- acercar la correa del hombro **1** lo máximo posible a la base del cuello sin que llegue a descansar en él (si es necesario, ajustar la altura del cinturón de seguridad si es posible) y comprobar que la correa **1** está en contacto con el hombro;

- colocar la correa de la cadera **2** de modo que quede plana sobre los muslos y contra la pelvis.

El cinturón debe descansar lo más directamente posible sobre el cuerpo; p. ej.: evite las ropas excesivamente gruesas, los objetos intercalados, etc.

### Bloqueo

Desenrollar la correa **lentamente y sin tirones** y asegurar que la hebilla **3** se bloquea en el cierre **5** (comprobar que está bloqueada tirando de la hebilla **3**).

En caso de bloqueo, déjela retroceder ligeramente y desenróllela de nuevo.

Si el cinturón de seguridad está totalmente atascado, tirar con firmeza pero suavemente para desenrollarlo unos 3 cm. Dejar que retroceda ligeramente antes de intentar desenrollarlo de nuevo.

Si el problema persiste, consulte a un Representante de la marca.

### Desbloqueo

Presionar el botón **4** para enrollar el cinturón de seguridad por medio del carrete de inercia. Acompañe dicho movimiento.



### Testigo recordatorio del cinturón de seguridad

El testigo aparece en la pantalla central **A** en caso de que al poner el contacto, no esté abrochado el cinturón de seguridad del conductor y/o el del pasajero delantero (si el asiento está ocupado).



# CINTURONES DE SEGURIDAD

## Alerta de cinturón delantero desabrochado



Con las puertas cerradas, el gráfico 6 aparece en el panel de instrumentos durante aproximadamente 60 segundos al poner contacto. De este modo se informa al conductor del estado de cada uno de los cinturones de seguridad delanteros cada vez:

- que las puertas se abran durante la conducción (velocidad del vehículo por encima de cero);
- que se abrocha o desabrocha un cinturón delantero.

### Descripción del gráfico 6:

- símbolo en verde: cinturón de seguridad abrochado;

- símbolo en rojo: el asiento está ocupado y el cinturón de seguridad no está abrochado;
- símbolo en gris: asiento no ocupado.

Con las puertas cerradas, al poner el contacto y si el cinturón del conductor y/o del pasajero delantero (cuando la plaza del pasajero está ocupada) no están abrochados, el

testigo  aparece en la pantalla central.

Cuando la velocidad del vehículo es inferior a los 20 km/h, el testigo

de advertencia  de la pantalla central se ilumina si hay un asiento delantero ocupado con el cinturón desabrochado.

Está acompañado por el gráfico 6 que aparece durante aproximadamente 60 segundos cada vez que se abrocha o desabrocha uno de los cinturones de seguridad delanteros.

Cuando la velocidad del vehículo supera aproximadamente 20 km/h, si uno de los cinturones de seguridad delanteros está desabrochado o se desabrocha durante el viaje:

- el testigo  parpadea en la pantalla central;

y

- suena una señal acústica durante unos 120 segundos;

y

- se muestra el gráfico 6 durante aproximadamente 180 segundos y el símbolo del asiento correspondiente aparece en rojo.

Asegúrese siempre de que los pasajeros delanteros lleven puesto el cinturón de seguridad correctamente y de que el número de cinturones abrochados indicado corresponda al número de plazas delanteras ocupadas.

**Nota:** un objeto situado en el asiento del pasajero puede activar, en ciertos casos, el testigo de alerta.

## Alerta de cinturón trasero desabrochado

Con las puertas cerradas, el gráfico 6 aparece en el panel de instrumentos durante aproximadamente 60 segundos al poner contacto. De este modo se informa al conductor del estado de cada uno de los cinturones de seguridad traseros cada vez que:

## CINTURONES DE SEGURIDAD

- que las puertas se abran durante la conducción (velocidad del vehículo por encima de cero);
- que se abrocha o desabrocha un cinturón delantero.

### Descripción del gráfico 6:

- símbolo en verde: cinturón de seguridad abrochado;
- símbolo en rojo: el asiento está ocupado y el cinturón de seguridad no está abrochado;
- marcador gris: asiento libre (dependiendo del vehículo).

Dependiendo del vehículo, si las puertas están cerradas, también

se muestra el testigo  en la pantalla central cuando se pone contacto y hay algún asiento trasero ocupado sin tener abrochado el cinturón de seguridad.

Cuando la velocidad del vehículo es inferior a unos 20 km/h, aparece

el testigo  en la pantalla central al desabrocharse un cinturón de seguridad trasero.

Está acompañado por el gráfico 6 que aparece durante aproximadamente 60 segundos cada vez que se abrocha o desabrocha uno de los cinturones de seguridad traseros.

Cuando la velocidad del vehículo alcanza o supera aproximadamente los 20 km/h, si alguno de los cinturones de seguridad traseros está o se desabrocha durante la marcha:

- el testigo  parpadea en la pantalla central;
- y
- se emite un pitido que dura aproximadamente entre 30 y 120 segundos (según la versión);
- y
- se visualiza el gráfico 6 durante al menos 60 segundos o, según el vehículo, durante unos 180 segundos y el símbolo del asiento correspondiente se ilumina en rojo.

Asegúrese siempre de que los pasajeros traseros lleven puesto el cinturón de seguridad correctamente y de que el número de cinturones indicado corresponda al número de plazas traseras ocupadas.

**Nota:** un objeto colocado sobre alguno de los asientos traseros puede activar el testigo en determinados casos.

## Cinturones traseros

### Cinturones de seguridad laterales traseros 7

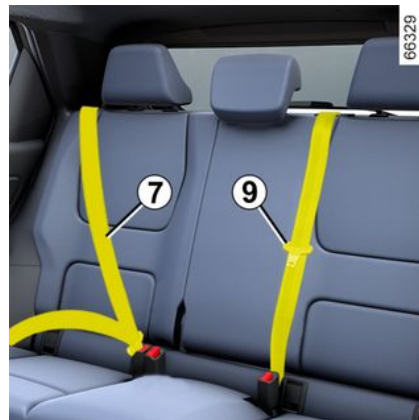

El abrochado, el desabrochado y el ajuste se efectúan del mismo modo que para los cinturones delanteros.



Verifique siempre el buen posicionamiento y funcionamiento de los cinturones de seguridad traseros después de manipular la banqueta trasera.

## CINTURONES DE SEGURIDAD

### Cinturón de seguridad trasero central **8**

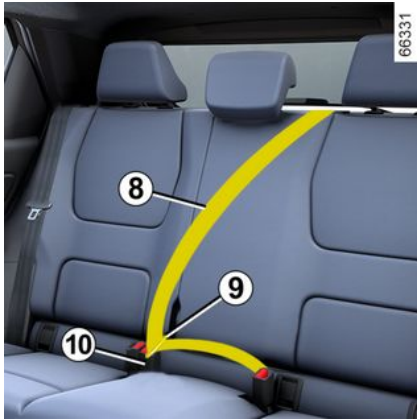

Desenrollar lentamente el cinturón **8**.

Encajar la hebilla deslizante **9** en el cierre del cinturón de seguridad central **10**.

# CINTURONES DE SEGURIDAD

## Advertencias

2

Las informaciones siguientes conciernen a los cinturones delanteros y traseros del vehículo.



- No debe realizarse ninguna modificación en los elementos del sistema de retención originales de fábrica (cinturones de seguridad, asientos y sus fijaciones). Para los casos particulares (como la instalación de un asiento para niños) consulte a un Representante de la marca.
- No utilice ningún dispositivo que pueda introducir holgura en los cinturones (ej.: pinzas de la ropa, clips...), puesto que un cinturón de seguridad demasiado flojo puede provocar daños en caso de accidente.
- No pase nunca la cinta del tórax por debajo del brazo ni por detrás de la espalda.
- No utilice el mismo cinturón para más de una persona y no sujete nunca a un bebé o a un niño sobre sus rodillas con su propio cinturón.
- El cinturón nunca debe retorcerse.
- Después de un accidente, haga verificar y si es necesario sustituir los cinturones. Siempre cambie los cinturones de seguridad tan pronto como presenten alguna señal de desgaste.
- Al volver a colocar la banqueta trasera, no se olvide de colocar el cinturón de seguridad y las hebillas de modo que se pueda utilizar correctamente.
- Inserte el gancho del cinturón en la caja apropiada.
- Compruebe que no haya ningún objeto en la zona del cajetín de bloqueo del cinturón que pueda impedir su correcto funcionamiento.
- Asegúrese de que el cajetín de bloqueo esté bien colocado (no debe quedar oculto, aplastado ni tapado, etc., por personas u objetos).

# DISPOSITIVOS DE SEGURIDAD ADICIONALES

## DISPOSITIVOS COMPLEMENTARIOS AL CINTURÓN DELANTERO

### Introducción

Constan de:

- **pretensores de enrollador del cinturón de seguridad;**
- **pretensores del cinturón de seguridad abdominal;**
- **limitadores de esfuerzo de tórax;**
- **airbags frontales del conductor y el pasajero delantero.**

Estos sistemas han sido previstos para funcionar separada o conjuntamente en caso de choques frontales.

En función de la gravedad del impacto, el sistema puede provocar:

- el bloqueo del cinturón de seguridad;
- el accionamiento del pretensor del carrete de inercia del cinturón de seguridad para la corrección de la holgura del cinturón;
- el pretensor del cinturón ventral, para retener al conductor en su asiento;
- airbag frontal.

### Pretensores

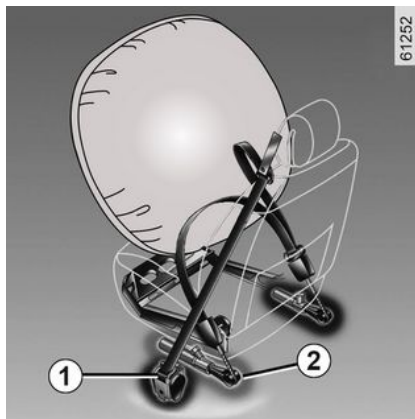

Los pretensores retienen el cinturón de seguridad contra el cuerpo, sujetando al ocupante más firmemente contra el asiento y aumentando de este modo la eficacia del cinturón.

Con el contacto puesto, en un choque frontal importante y según la violencia del mismo, el sistema puede activar:

- el pretensor del carrete de inercia del cinturón de seguridad **1** que lo retrae instantáneamente;
- el pretensor de inercia del cinturón de seguridad de cadera **2** de los asientos delanteros.



- Después de un accidente, haga verificar todos los medios de retención.

- Cualquier intervención en el sistema completo (pretensores, airbags, cajas electrónicas o cableados) o la reutilización en cualquier otro vehículo, aunque sea idéntico, está rigurosamente prohibida.

- Para evitar activaciones intempestivas que puedan ocasionar daños, tan solo se permite intervenir en el airbags al personal cualificado de la Red de la marca.

- El control de las características eléctricas del sistema de ignición no debe ser efectuado más que por el personal especialmente formado y utilizando un material adaptado.

- Cuando se vaya a desguazar el vehículo, consulte a un Representante de la marca para eliminar el generador de gas de los pretensores y del airbags.

## DISPOSITIVOS DE SEGURIDAD ADICIONALES

### Limitador de esfuerzo

A partir de un cierto nivel de violencia del choque, este mecanismo se activa para limitar, hasta un nivel soportable, la presión del cinturón contra el cuerpo.

### Airbags frontales de conductor y pasajero

Equipan las plazas delanteras del lado del conductor y del pasajero.

Un símbolo en la parte inferior del parabrisas indica si este equipamiento está presente (según el vehículo).

Cada sistema airbag se compone de:

- un airbag y su generador de gas montados sobre el volante para el conductor y en el salpicadero para el pasajero delantero;
- un cajetín electrónico para la vigilancia del sistema que controla la activación eléctrica del generador de gas;
- captadores independientes;
- testigos de control, visibles en la consola del techo **3**:

-  iluminado, airbag del pasajero activado;

-  iluminado, airbag del pasajero inhabilitado.



El sistema airbag utiliza un principio piro-técnico. Esto explica que al desplegarse el airbag, produzca calor, emita humo (lo que no significa un conato de incendio) y genere un ruido de detonación. El despliegue del airbag, que debe ser inmediato, puede provocar lesiones superficiales u otras molestias.

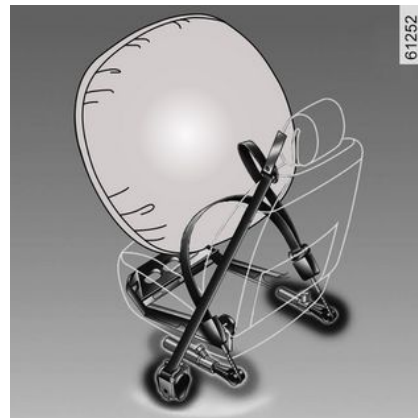

### Operación

El sistema sólo es operativo después de poner el contacto del vehículo.

En un choque violento de tipo frontal, los airbags se inflan rápidamente. Esto permite así amortiguar el impacto de la cabeza y del tórax del conductor sobre el volante y del pasajero contra el tablero de mandos. A continuación, los airbags se desinflan inmediatamente tras el choque para evitar cualquier traba que impida abandonar el vehículo.

## DISPOSITIVOS DE SEGURIDAD ADICIONALES

### Averías de funcionamiento



Este testigo se enciende cuando se arranca el motor y luego se apaga al cabo de unos 65 segundos.

Si no se enciende al poner el contacto, o si permanece encendido, señala un fallo del sistema.

Consulte lo antes posible a un Representante de la marca;

Su protección se puede reducir hasta que este fallo se haya solucionado.

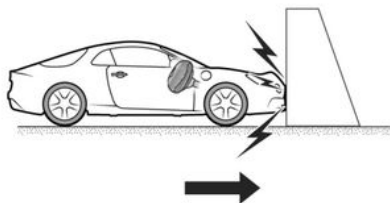

47713

En los casos siguientes se activan los pretensores o los airbags.

En un choque frontal contra una superficie rígida (indeformable) a una velocidad de choque igual o superior a 25 km/h.

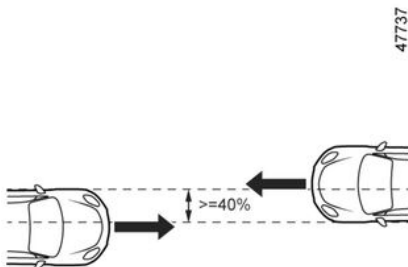

47737

En caso de colisión frontal con otro vehículo de igual o superior categoría, con una superficie de impacto igual o superior al 40%, cuando la velocidad de ambos vehículos sea igual o superior a 40 km/h.

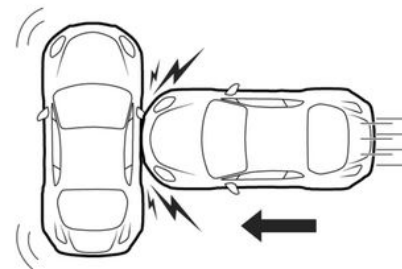

47717

En un choque lateral con otro vehículo de una categoría equivalente o superior, a una velocidad de choque igual o superior a 50 km/h.

## DISPOSITIVOS DE SEGURIDAD ADICIONALES

2



47715

**Los pretensores o los airbags se pueden activar por:**

- tras un impacto debajo del vehículo (por ejemplo, el bordillo de una acera);
- baches;
- tras una caída o un aterrizaje violento;
- piedras;
- ...

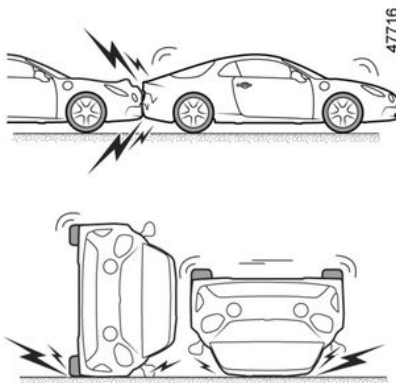

47716

**Los pretensores o los airbags no se pueden activar por:**

- tras un impacto trasero, por grave que sea;
- vuelco del vehículo;

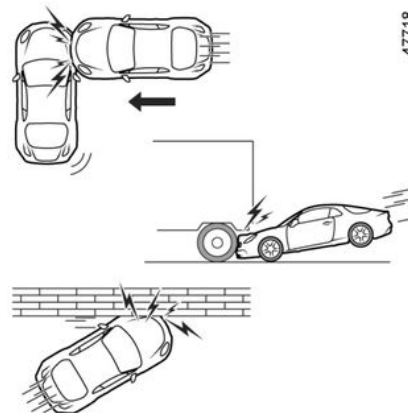

47718

- tras un impacto lateral en la parte delantera o trasera del vehículo;
- tras un impacto frontal, por debajo de la parte trasera de un camión;
- choque frontal en ángulo contra un obstáculo con un ángulo afilado;
- ...

**Todas las advertencias que se dan van destinadas a que no se impida el despliegue del airbag para evitar daños graves directos por proyección durante su apertura.**

## Advertencias



### **Advertencias relacionadas con el conductor airbag**

- No se debe modificar ni el volante, ni su cojín.
- Está prohibido recubrir el cojín del volante.
- No fijar ningún objeto (insignia, logotipo, reloj, soporte de teléfono, etc.) en el centro del volante.
- Se prohíbe desmontar el volante (salvo por el personal cualificado de la red).
- No sentarse demasiado cerca del volante de dirección: hay que hacerlo con los brazos ligeramente flexionados (véase "Ajuste de la posición de conducción" → 83). Le asegurará un espacio suficiente para un despliegue y una eficacia correcta del airbag.

### **Advertencias relacionadas con el pasajero airbag**

- **Está prohibido colocar fundas en los asientos delanteros; podría afectar al funcionamiento del airbag del pasajero.**
- No pegar ni fijar objetos (horquillas, logotipos, reloj, soporte de teléfono, etc.) en el salpicadero o en la zona del airbag.
- No coloque nada entre el salpicadero y el ocupante (animales, paraguas, bastones, paquetes, etc.).
- No coloque los pies en el salpicadero o en el asiento, ya que estas posturas pueden provocar graves lesiones. En general, mantener alejada cualquier parte del cuerpo (rodillas, manos, cabeza...) del salpicadero.

## DISPOSITIVOS DE SEGURIDAD ADICIONALES

### Dispositivos complementarios a los cinturones traseros

#### Introducción

Constan de:

- **pretensores de enrolladores de cinturones de seguridad laterales;**
- **limitadores de esfuerzo de tórax.**

Estos sistemas han sido previstos para funcionar separada o conjuntamente en caso de choques frontales.

En función de la gravedad del impacto, el sistema puede provocar:

- el bloqueo del cinturón de seguridad;
- el pretensor del carrete de inercia del cinturón de seguridad (que se activa para corregir la holgura del cinturón).

#### Limitador de esfuerzo

A partir de un cierto nivel de violencia del choque, este mecanismo se activa para limitar, hasta un nivel soportable, la presión del cinturón contra el cuerpo.

### Pretensores de los cinturones de seguridad de asientos laterales

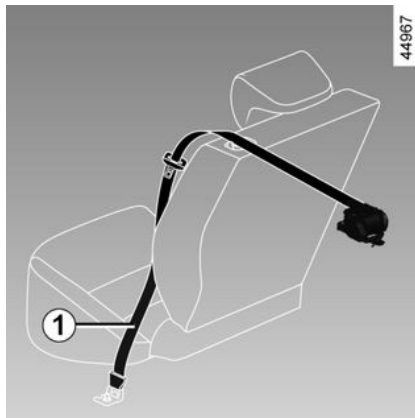

Los pretensores retienen el cinturón de seguridad contra el cuerpo, sujetando al ocupante más firmemente contra el asiento y aumentando de este modo la eficacia del cinturón.

Con el contacto puesto, tras un impacto frontal importante y en función de la gravedad de este, el sistema puede activar el pretensor del carrete de inercia del cinturón de seguridad **1** que lo retrae instantáneamente.



- Después de un accidente, haga verificar todos los medios de retención.

- Cualquier intervención en el sistema completo (pretensores, airbags, cajas electrónicas o cableados) o la reutilización en cualquier otro vehículo, aunque sea idéntico, está rigurosamente prohibida.

- Para evitar activaciones intempestivas que puedan ocasionar daños, tan solo se permite intervenir en el airbags al personal cualificado de la Red de la marca.

- El control de las características eléctricas del sistema de ignición no debe ser efectuado más que por el personal especialmente formado y utilizando un material adaptado.

- Cuando se vaya a desgazar el vehículo, consulte a un Representante de la marca para eliminar el generador de gas de los pretensores y del airbags.

# DISPOSITIVOS DE SEGURIDAD ADICIONALES

## Dispositivos de protección lateral

### Airbag lateral

Se trata de un airbag que está equipado en cada asiento delantero que se despliega sobre el costado del asiento (lado puerta) con la finalidad de proteger a los ocupantes en caso de choque lateral violento.

### Airbag de cortina

Se trata de airbags instalados en los laterales del techo del vehículo que se despliegan a lo largo de las ventanillas laterales de las puertas delanteras y traseras para proteger a los ocupantes en caso de que se produzca un choque lateral violento.

# DISPOSITIVOS DE SEGURIDAD ADICIONALES

## Advertencias

2



### **Advertencia relacionada con el airbag lateral airbag**

**- Está prohibido colocar fundas en los asientos delanteros; podría afectar al funcionamiento del airbag del pasajero.**

- No poner accesorios ni objetos, ni dejar que haya animales entre el respaldo, la puerta y los revestimientos interiores. No cubrir el respaldo del asiento con objetos tales como ropa o accesorios. Esto podría afectar al correcto funcionamiento del airbag o provocar lesiones al desplegarse.
- Queda terminantemente prohibido desmontar o modificar el asiento o los accesorios interiores, salvo que la intervención sea realizada por personal cualificado de la marca.
- Los airbags se despliegan a través de las ranuras de los respaldos de los asientos delanteros (lado de la puerta y lado de la consola central): no introduzca nunca un objeto en estas ranuras.

# DISPOSITIVOS DE SEGURIDAD ADICIONALES

## Advertencias

Todas las advertencias que se dan van destinadas a que no se impida el despliegue del airbag para evitar daños graves directos por proyección durante su apertura.

2



El airbag está diseñado para complementar la acción del cinturón de seguridad. El airbag y el cinturón de seguridad son elementos indisolubles del mismo sistema de protección. Por ello, es imperativo llevar el cinturón de seguridad abrochado permanentemente. No abrocharse el cinturón de seguridad expone a los ocupantes a graves lesiones en caso de accidente. Esto también puede agravar los riesgos de lesiones en la superficie de la piel, que son inherentes al despliegue del airbag, aunque siempre es posible que se produzcan lesiones secundarias por parte de los airbags.

La activación de los pretensores o de los airbags en caso de vuelco o de choque trasero incluso violento, no es sistemática. Golpes bajo el vehículo contra el bordillo de las aceras, baches en la calzada, piedras... pueden provocar la activación de estos sistemas.

- Los trabajos y modificaciones en el sistema completo de airbag (airbags, pretensores, UCE, cableado, etc.), están **estrictamente prohibidos** (salvo por personal cualificado de la red).
- Para preservar el correcto funcionamiento y para evitar que se active de forma intempestiva, tan solo al personal cualificado de la Red de la marca se permite intervenir en el sistema del airbag.
- Como medida de seguridad, haga verificar el sistema del airbag si el vehículo ha sufrido un accidente, un robo o una tentativa de robo.
- Cuando se venda o alquile el vehículo, informar al nuevo usuario de las condiciones en el momento de la entrega de este manual de uso del vehículo.
- En caso de desguace del vehículo, dirigirse a un distribuidor autorizado para la retirada de los generadores de gas.

## Información general

2

### Transporte de niños

Cumpla con la legislación local del país en el que se encuentre.

Al igual que el adulto, el niño debe estar correctamente sentado y sujeto sea cual sea el trayecto. Usted es responsable de los niños que transporta.

El niño no es como un adulto en miniatura. Está expuesto a riesgos de lesiones específicas ya que sus músculos y sus huesos están en pleno desarrollo. El cinturón de seguridad por sí solo no es adecuado para su transporte. Utilice el asiento para niños apropiado y haga un uso correcto del mismo.



Para impedir la apertura de las puertas, utilizar el "Bloqueo infantil" → 68.



Un choque a 50 km/h representa una caída desde 10 metros.

¡No sujetar a un niño equivale a dejarle jugar en un balcón de una cuarta planta sin barandilla!

Nunca lleve a un niño en brazos.

En caso de accidente, no le podrá sujetar aunque usted lleve puesto el cinturón.

Si su vehículo ha estado implicado en un accidente de tráfico, cambie el asiento para niños y verifique los cinturones y los anclajes ISOFIX.



**Responsabilidad del conductor durante el estacionamiento o la parada del vehículo**

No abandone nunca su vehículo dejando dentro a un niño, a un adulto no autónomo o a un animal, ni siquiera por poco tiempo.

De hecho, éstos podrían correr peligro o poner en peligro a otras personas al arrancar el motor, al accionar los equipamientos como por ejemplo los elevallas, o al bloquear las puertas.

Además, cuando hace calor o incide el sol, sepa que la temperatura interior del habitáculo sube muy rápidamente.

**RIESGO DE MUERTE O DE LESIONES GRAVES.**

### Utilización de un asiento para niños

El nivel de protección ofrecido por el asiento para niños depende de su capacidad para retener al niño y de su instalación. Una mala instalación compromete la protec-

## SEGURIDAD INFANTIL

ción del niño en caso de frenado brusco o de choque.

Antes de comprar un asiento para niños, compruebe que cumple la reglamentación del país donde usted se encuentra y que se puede montar en su vehículo. Consulte a un Representante de la marca para saber cuáles son los asientos recomendados para su vehículo.

La normativa sobre el transporte de niños es específica de cada país. El uso de un asiento para niños durante el transporte depende de la edad y/o el tamaño y/o el peso del niño.

Para los niños que no necesitan ser transportados a un asiento para niños, asegúrese de que el cinturón de seguridad esté correctamente ajustado y abrochado.

En cualquiera de los casos, debe respetar la reglamentación del país en que se encuentre.

Antes de montar un asiento para niños, lea el manual correspondiente y respete las instrucciones. En caso de dificultades al instalarlo, contacte con el fabricante del equipamiento. Conserve el manual con el asiento.



Dé ejemplo poniéndose el cinturón y enseñe a sus hijos:

- para abrochárselo correctamente;
- a subirse y a bajarse por el lado opuesto al tráfico.

No utilice un asiento para niños de ocasión o sin manual de utilización.

Procure que ningún objeto, en el asiento para niños o cerca del mismo, impida su funcionamiento.



No deje nunca a un niño sin vigilancia en el vehículo.

Asegúrese de que el niño permanece sujeto y de que su arnés o su cinturón está correctamente regulado y ajustado. Evitar llevar prendas voluminosas que puedan destensar los cinturones → **83**.

No deje que el niño saque la cabeza o los brazos por la ventanilla.

Compruebe que el niño conserva una postura adecuada durante todo el trayecto, sobre todo si está dormido.

## SEGURIDAD INFANTIL

### Elección de asiento para niños

2

#### Asientos para niños de espaldas a la carretera



61260

La cabeza de un bebé es, en proporción, más pesada que la de un adulto y su cuello es muy frágil. Transporte al niño el mayor tiempo posible en esta posición (hasta la edad de 2 años como mínimo). Sujeta la cabeza y el cuello.

Elija un asiento envolvente para una mejor protección lateral y cámbielo cuando la cabeza del niño rebase el casco del asiento.

#### Asiento para niños frente a la carretera



61261

Hasta 18 kg o cuatro años, el niño puede viajar en un asiento frente a la carretera. Elija el asiento adecuado al tamaño del niño: la cabeza y el abdomen son las zonas que deben tener mayor protección. Un asiento para niños frente a la carretera sólidamente fijado al vehículo reduce los riesgos de impacto de la cabeza. Transporte a su hijo en un asiento en el sentido de la marcha con un arnés mientras su estatura lo permita.

Elija un asiento envolvente para una mejor protección lateral.

#### Cojines elevadores



61262

A partir de 15 kg o 4 años el niño puede viajar en un asiento elevador que permite adaptar el cinturón de seguridad a su morfología. El cojín del asiento elevador debe estar provisto de guías que coloquen el cinturón sobre los muslos del niño y no sobre el vientre. Se aconseja un respaldo regulable en altura y equipado con una guía para el cinturón para colocar el cinturón en el centro del hombro. El cinturón nunca debe estar sobre el cuello o sobre el brazo.

Elija un asiento envolvente para una mejor protección lateral.

## SEGURIDAD INFANTIL



Lista de métodos de sujeción para niños recomendados por el fabricante:



### elección de fijación del asiento para niños

Existen dos formas de fijar los asientos infantiles: mediante el cinturón de seguridad o mediante el sistema ISOFIX.

### Fijación mediante el cinturón

El cinturón de seguridad debe estar ajustado para asegurar su co-

rrrecto funcionamiento en caso de frenado brusco o de impacto.

Respete el recorrido de la correa indicado por el fabricante del asiento para niños.

Compruebe siempre que el cinturón de seguridad esté bien abrochado tirando de él y después tense la correa al máximo empujando el asiento para niños.

Compruebe la correcta sujeción del asiento ejerciendo un movimiento izquierda/derecha y adelante/atrás: el asiento debe permanecer sólidamente fijado.

Compruebe que el asiento para niños no haya quedado atravesado y que no esté apoyado contra un cristal.



No utilizar un asiento para niños si se corre el riesgo de que desabroche el cinturón de seguridad que lo sujeta; la base del asiento no debe descansar sobre la hebilla o sobre el cierre del cinturón de seguridad.



El cinturón de seguridad nunca debe estar holgado o torcido.

Nunca lo haga pasar por debajo del brazo o por detrás de la espalda.

Compruebe que el cinturón no haya sido dañado por bordes afilados.

Si el cinturón de seguridad no funciona correctamente, no protegerá al niño.

Consulte a un Representante de la marca.

No utilice esta plaza hasta que el cinturón esté reparado.

### Fijación mediante el sistema ISOFIX

Las sillas infantiles autorizadas ISOFIX están homologadas de acuerdo con la normativa vigente si se cumple alguna de las cuatro condiciones que se indican a continuación:

- Silla "Universal" ISOFIX de 3 puntos orientada hacia delante;
- Silla "Semi-universal" ISOFIX de 2 puntos;
- específica del vehículo;

## SEGURIDAD INFANTIL

- i-Size que tiene una de las opciones:

- una correa que se fija en la tercera anilla del asiento en cuestión;
- o un gato que se apoya en el suelo del vehículo, compatible con el asiento homologado i-Size, cuya función es evitar que el asiento para niños se desplace en caso de colisión.

En los últimos tres casos, verifique que su asiento para niños puede instalarse consultando la lista de vehículos compatibles.



No deben llevarse a cabo modificaciones en los componentes del sistema de retención instalado de fábrica (cinturones de seguridad, ISOFIX, sillas y sus fijaciones).

Sujete el asiento para niños con las fijaciones ISOFIX cuando esté equipado. El sistema ISOFIX garantiza un montaje fácil, rápido y seguro.

El sistema ISOFIX incluye dos anillas y, en algunos casos, una tercera anilla.



Los anclajes ISOFIX han sido diseñados exclusivamente para los asientos para niños con sistema ISOFIX.

No fije nunca otros asientos para niños, cinturones u otros objetos a estos anclajes. Asegúrese de que nada estorbe a la altura de los puntos de anclaje.

Si el vehículo ha estado implicado en un accidente de tráfico, haga verificar los anclajes ISOFIX y cambie su asiento para niños.



Antes de utilizar un asiento para niños ISOFIX que haya adquirido para otro vehículo, asegúrese de que se permite su instalación. Consulte la lista de los vehículos en los que se admite el asiento a través del fabricante del equipamiento.

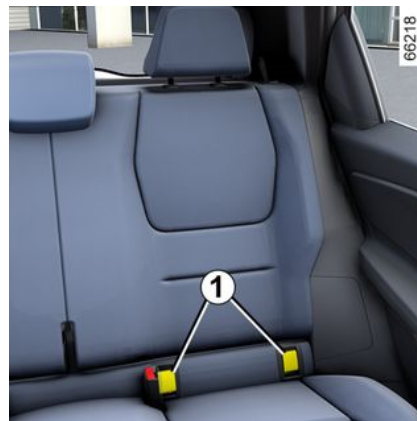

Las dos anillas 1 están situadas entre el respaldo y la base de la silla, y se identifican con la marca



## SEGURIDAD INFANTIL

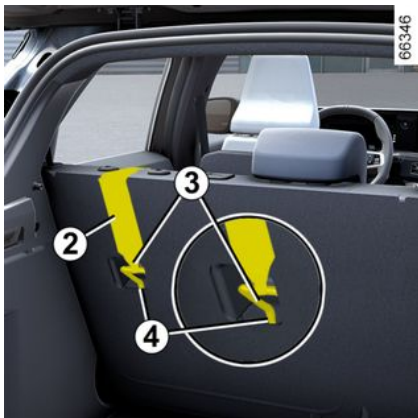

La tercera anilla **4** se emplea para fijar la correa superior **2** en algunas sillas infantiles.

### Asientos traseros

La correa superior **2** debe colocarse entre el respaldo y la bandeja trasera. Para ello, extraer la bandeja trasera ➔ **74**.

Fijar el gancho **3** a una de las anillas **4** marcadas con el símbolo



### Plaza del pasajero delantero

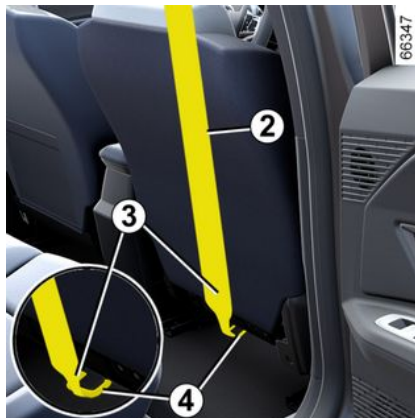

Fijar el gancho **3** a la correa superior **2** en la anilla **4** marcada con

el símbolo

### Todas las plazas

Tirar de la correa superior **2** para que la parte trasera del asiento infantil entre en contacto con el respaldo del vehículo.



Los anclajes ISOFIX han sido diseñados exclusivamente para los asientos para niños con sistema ISOFIX. No fije nunca otros asientos para niños, cinturones u otros objetos a estos anclajes. Asegúrese de que nada estorbe a la altura de los puntos de anclaje. Si el vehículo ha estado implicado en un accidente de tráfico, haga verificar los anclajes ISOFIX y cambie su asiento para niños.



Asegúrese de que el respaldo del asiento para niños de frente a la carretera esté en contacto con el respaldo del asiento del vehículo. En este caso, el asiento para niños podría no descansar siempre sobre la base del asiento del vehículo.

## SEGURIDAD INFANTIL

2



Fije **imperativamente** la cinta del asiento para niños en la anilla correspondiente.

## SILLAS INFANTILES

### Instalación del asiento para niños, generalidades

Algunas plazas no admiten la instalación de un asiento para niños.

Los diagramas → 105 indican dónde fijar un asiento para niños.



Monte la silla para niños preferentemente en un asiento trasero.

Comprobar que el asiento para niños o los pies del niño no impiden el correcto bloqueo del asiento delantero → 78.

Asegúrese de que al instalar el asiento para niños en el vehículo no se corre el riesgo de que se suelte de su base. Si tiene que retirar el reposacabezas, asegúrese de que esté bien guardado de modo que no se pueda proyectar en caso de frenada brusca o de choque.

Fije siempre el asiento para niños en el vehículo, aunque no se esté utilizando, para que no se pueda proyectar en caso de frenada brusca o de choque.

Los tipos de asiento para niños mencionados pueden no estar disponibles. Antes de utilizar otro asiento para niños, compruebe a

través de su fabricante que se puede montar.

### En la parte delantera

La legislación relativa al transporte de niños en la plaza del pasajero delantero es propia de cada país. Consultar la legislación aplicable y seguir las indicaciones del gráfico.

Antes de instalar un asiento para niños en esta plaza (si está autorizado):

- baje el cinturón de seguridad al máximo;
- lleve el asiento hacia atrás al máximo;
- reclinar suavemente el respaldo para evitar que se quede en posición vertical (aproximadamente 25°);
- en los vehículos que estén equipados, suba el asiento al máximo.

Siempre es obligatorio elevar completamente el reposacabezas del asiento para que no interfiera con el asiento para niños → 77.

Después de instalar el asiento para niños, cuando sea posible, puede desplazar hacia delante el asiento delantero si es necesario (para dejar espacio suficiente en las plazas traseras a los pasajeros o a otros asientos para niños). Los

## SILLAS INFANTILES

asientos para niños de espaldas a la carretera no pueden estar en contacto con el salpicadero ni en la posición máxima avanzada.

Nunca modifique los otros ajustes tras la instalación del asiento para niños.



### RIESGO DE MUERTE O LESIONES GRAVES:

Antes de instalar una silla infantil a contramarcha en el asiento del acompañante, compruebe que se haya desactivado el airbag → 120.

### En la plaza trasera lateral

Un capazo se instala en el sentido transversal del vehículo y ocupa dos plazas como mínimo. Coloque la cabeza del niño hacia el interior del vehículo.

Antes de instalar un asiento para niños orientado hacia atrás, mover la plaza delantera hacia el frente a tope y, una vez instalado el asiento, desplazarla hacia atrás al máximo sin que llegue a tocar el asiento para niños.

Para la seguridad del niño en posición frente a la carretera:

- desplazar el asiento en el que va a ir sentado el niño lo más atrás posible;
- Desplace hacia delante el asiento situado delante del niño y corrija la posición del respaldo para evitar el contacto entre el asiento y las piernas del niño.



Comprobar que el asiento para niños o los pies del niño no impiden el correcto bloqueo del asiento delantero → 78.

En cualquier situación, retire el reposacabezas del asiento trasero en el que esté instalado el → 80. En caso necesario, coloque el asiento trasero lo más atrás posible. Esto deberá realizarse antes de instalar el asiento para niños. Compruebe que el asiento para niños está apoyado en el respaldo del asiento trasero.



### Instalar un asiento elevador (grupo 2 o 3)

Comprobar que el cinturón de seguridad

→ 83 funciona (enrolla) correctamente.

Ajustar el cinturón de seguridad colocando:

- la correa en el hombro del niño sin que toque el cuello;
- el cinturón ventral de modo que quede plano sobre los muslos y contra la pelvis.

Llegado el caso, deberá adaptar la posición del asiento del vehículo.



Monte la silla para niños preferentemente en un asiento trasero.

Para instalar una silla ISOFIX en el asiento trasero izquierdo, desabrochar con la mano el cinturón de seguridad central antes de aplicar los bloqueos.

## SILLAS INFANTILES

### En la plaza trasera central

Compruebe que el cinturón sea adecuado para la fijación de un asiento para niños. Consulte a un Representante de la marca.



Un asiento para niños con reposapiés no debe instalarse nunca en el asiento trasero

central.

**RIESGO DE MUERTE O DE LESIONES GRAVES.**

# SILLAS INFANTILES

Fijación mediante el cinturón

2

Imagen de instalación

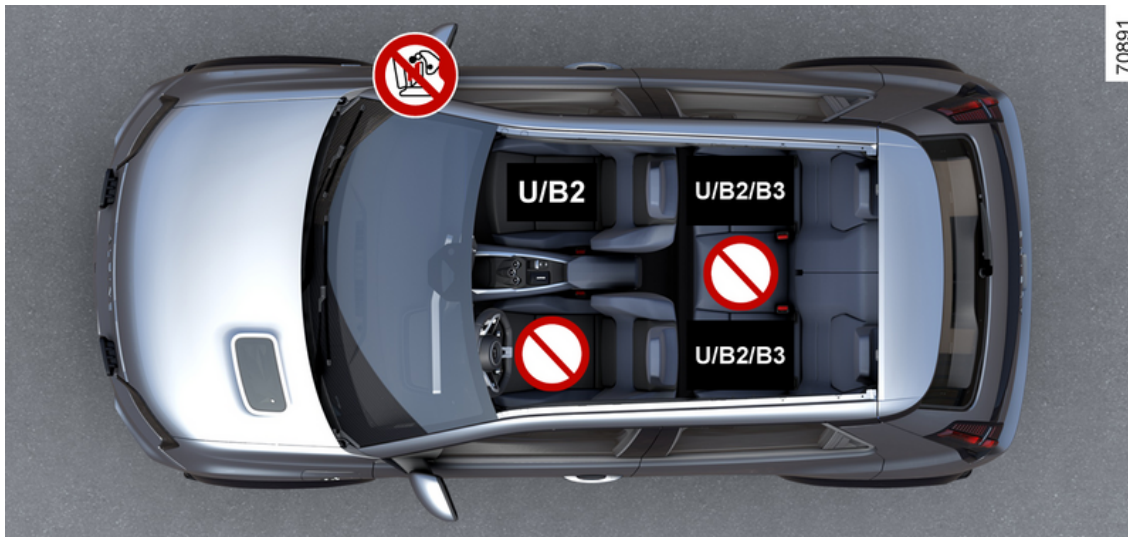

## SILLAS INFANTILES



**RIESGO DE MUERTE O LESIONES GRAVES:** Antes de instalar una silla infantil a contramarcha en el asiento del acompañante, compruebe que se haya desactivado el airbag → 120.

2

 Compruebe el estado del airbag antes de que se instale un pasajero a bordo o antes de instalar un asiento para niños.

 Asiento no apto para la fijación de sillas infantiles.

### Asiento para niños fijado mediante el cinturón

**U** Asiento equipado para fijar una silla "universal" homologada mediante el cinturón de seguridad.

**B2** Asiento que permite la fijación mediante el cinturón de seguridad de una silla infantil con homologación "B2".

**B3** Asiento que permite la fijación mediante el cinturón de seguridad de una silla infantil con homologación "B3".



La utilización de un sistema de seguridad infantil inadecuado para este vehículo no protegerá correctamente al bebé o al niño. Se corre el riesgo de que sufra heridas graves o mortales.



Asegúrese de que el niño permanece sujeto y de que su arnés o su cinturón está correctamente regulado y ajustado.  
Si es necesario, ajustar la posición del asiento como corresponda.

## SILLAS INFANTILES



No instale un asiento para niños cuando la parte grande del respaldo esté en posición plegada.

2

## SILLAS INFANTILES

### Tabla de instalación

La tabla siguiente resume la información que figura en el diagrama con el fin de garantizar el cumplimiento de la normativa vigente.

2

Tipo de asiento para niños	Peso del niño	Plaza del pasajero delantero		Plazas traseras laterales	Asiento central trasero
		Con el airbag desactivado	Con el airbag activado		
<b>Capazo transversal al vehículo</b> Grupo 0	< a 10 kg	X	X	U (2)	X
<b>Capazo de espaldas a la carretera</b> Grupos 0 o +0	<10 kg y <13 kg	U (1) (5)	X	U (3)	X
<b>Cuco / asiento de espaldas a la carretera</b> Grupos +0 y 1	< de 13 kg y de 9 a 18 kg	U (1) (5)	X	U (3)	X
<b>Asiento de frente a la carretera</b> Grupo 1	9 a 18 kg	X	U (5)	U (4)	X
<b>Sistema de elevación del cojín</b> Grupos 2 y 3	15 a 25 kg y 22 a 36 kg	X	U / B2 (5)	U / B2 / B3 (4)	X

## SILLAS INFANTILES



**(1) RIESGO DE MUERTE O DE LESIONES GRAVES:** antes de instalar una silla infantil orientada hacia atrás en el asiento del pasajero delantero, controlar que el airbag ha sido desactivado → 120.

2

**X** = plaza no apta para la instalación de asientos para niños de este tipo.

**U** = Asiento que permite la fijación mediante el cinturón de seguridad de un asiento para niños con homologación "Universal": comprobar que es posible la instalación.

**B3; B2** = elevadores de los grupos 2 y 3 (de 15 a 25 kg y de 22 a 36 kg).

**(2)** Es posible instalar un capazo transversalmente en el vehículo, que ocupa al menos dos plazas. Coloque la cabeza del niño hacia el interior del vehículo.

**(3)** En caso necesario, colocar el asiento del vehículo lo más atrás posible. Antes de instalar un asiento para niños orientado hacia atrás, mover la plaza delantera hacia el frente a tope y, una vez instalado el asiento, desplazarla hacia atrás al máximo sin que llegue a tocar el asiento para niños.

**(4)** En todos los casos, extraer el reposacabezas del asiento trasero en el que esté colocado el asiento para niños. Esto deberá realizarse antes de instalar el asiento para niños. Desplace hacia delante el asiento situado delante del niño y recolóque el respaldo para evitar el contacto entre el asiento y las piernas del niño.

**(5)** Coloque el asiento del vehículo en la posición más trasera y alta posible e incline ligeramente el respaldo (25° aproximadamente).



# SILLAS INFANTILES

## Fijación mediante el sistema ISOFIX

### 2 Imagen de instalación



## SILLAS INFANTILES

2

 Para el asiento del pasajero delantero, se recomienda el uso de un asiento para niños con reposapiés para evitar la activación de la señal de advertencia del cinturón de seguridad.



La utilización de un sistema de seguridad infantil inadecuado para este vehículo no protegerá correctamente al bebé o al niño. Se corre el riesgo de que sufra heridas graves o mortales.



Cuando se instala un asiento ISOFIX en el asiento trasero lateral izquierdo, se impide la utilización de la plaza central. El cinturón central queda inaccesible e inutilizable.



**RIESGO DE MUERTE O LESIONES GRAVES:** Antes de instalar una silla infantil a contramarcha en el asiento del acompañante, compruebe que se haya desactivado el airbag → 120.



Plaza que no permite la instalación de un asiento para niños.

### Sujeción de la silla infantil mediante la fijación ISOFIX



Asiento equipado para la fijación de un asiento para niños ISOFIX o i-Size.



Los asientos delanteros y traseros están equipados con un punto de anclaje que permite la instalación de un asiento para niños universal orientado hacia delante ISOFIX. Los puntos de anclaje se encuentran en el respaldo del asiento del pasajero para el asiento delantero y en el respaldo de la banqueta para los asientos traseros.

## SILLAS INFANTILES

2



Asegúrese de que el niño permanece sujeto y de que su arnés o su cinturón está correctamente regulado y ajustado.

Si es necesario, ajustar la posición del asiento como corresponda.



No instale un asiento para niños cuando la parte grande del respaldo esté en posición plegada.



Monte la silla para niños preferentemente en un asiento trasero.

Para instalar un asiento ISOFIX en esta plaza, desabroche el cinturón de seguridad con la mano antes de encajar los cerrojos.

# SILLAS INFANTILES

## Tabla de instalación

La tabla siguiente resume la información que figura en el diagrama con el fin de garantizar el cumplimiento de la normativa vigente.

2

Tipo de asiento para niños	Peso del niño	Tamaño del asiento [fijación]	Plaza del pasajero delantero		Plazas traseras laterales	Asiento central trasero
			Con el air-bag desactivado	Con el air-bag activado		
<b>Capazo transversal al vehículo</b> Grupo 0	< a 10 kg	L1 [F] L2 [G]	X	X	IL (2)	X
<b>Capazo de espaldas a la carretera</b> Grupos 0 o +0	< a 13 kg	R1 [E]	IL (1) (3)	X	IL (4)	X
<b>Asiento de espaldas a la carretera</b> Grupos +0 y 1	< de 13 kg y de 9 a 18 kg	R3 [C]	X	X	IL (4)	X
		R2 [D]	IL (1) (3)			
<b>Asiento de frente a la carretera</b> Grupo 1	9 a 18 kg	F3 [A] F2 [B] F2X [B1]	X	IUF-IL (3)	IUF-IL (5)	X
<b>Sistema de elevación del cojín</b> Grupos 2 y 3	15 a 25 kg y 22 a 36 kg	B3	X	X	IUF-IL (5)	X
		B2		IUF-IL (6)		
<b>Asiento i-Size</b>	Asiento de espaldas a la carretera		i - U (1) (3)	X	i - U (4)	X

## SILLAS INFANTILES

2

Tipo de asiento para niños	Peso del niño	Tamaño del asiento [fijación]	Plaza del pasajero delantero		Plazas traseras laterales	Asiento central trasero
			Con el airbag desactivado	Con el airbag activado		
	Asiento de frente a la carretera		X	i - UF (3)	i - U (5)	X
	Sistema de elevación del cojín		X	i - UF (6)	i - U (5)	X

**X** = Plaza no apta para la fijación de asientos para niños.

**U** = Asiento que permite la fijación mediante el cinturón de seguridad de un asiento para niños con homologación "Universal": comprobar que es posible la instalación.

**IUF-IL** = Asiento que permite la fijación de un asiento para niños con homologación "Universal/Semi-universal o específica del vehículo" mediante ISOFIX (en vehículos equipados): comprobar que es posible la instalación.



**(1) RIESGO DE MUERTE O DE LESIONES GRAVES:** antes de instalar una silla infantil orientada hacia atrás en el asiento del pasajero delantero, controlar que el airbag ha sido desactivado ➔ 120.

**(2)** Es posible instalar un capazo transversalmente en el vehículo, que ocupa al menos dos plazas. Coloque la cabeza del niño hacia el interior del vehículo.

**(3)** Ajustar el asiento del vehículo lo más atrás y bajo posible. Abatir el respaldo al máximo, instalar el asiento para niños y volver a ajustar el respaldo con un ángulo de unos 25°.

**(4)** En caso necesario, colocar el asiento del vehículo lo más atrás posible. Antes de instalar un asiento para niños orientado hacia atrás, mover la plaza delantera hacia el frente a tope y, una vez instalado el asiento, desplazarla hacia atrás al máximo sin que llegue a tocar el asiento para niños.

**(5)** En todos los casos, extraer el reposacabezas del asiento trasero en el que esté colocado el asiento para niños. Esto deberá realizarse antes de instalar el asiento para niños. Desplace hacia delante el asiento situado delante del niño y recolocque el respaldo para evitar el contacto entre el asiento y las piernas del niño.

## SILLAS INFANTILES

El tamaño de un asiento para niños ISOFIX se indica con una letra:

- F3, F2, F2X [A, B, B1]: asientos para niños orientados hacia delante del grupo 1 (de 9 a 18 kg);
- B3, B2: elevadores de los grupos 2 y 3 (de 15 a 25 kg y de 22 a 36 kg);
- R3, R2 [C, D]: sillas orientadas hacia atrás o cucos del grupo 0+ (menos de 13 kg) o del grupo 1 (de 9 a 18 kg);
- R1 [E]: cucos orientados hacia atrás del grupo 0 (menos de 10 kg) o 0+ (menos de 13 kg);
- L1, L2 [F, G]: capazos del grupo 0 (menos de 10 kg).

# SEGURIDAD INFANTIL: DESACTIVACIÓN Y ACTIVACIÓN DEL AIRBAG DEL PASAJERO DELANTERO

## Atención

2



El airbag del pasajero sólo se puede activar o desactivar cuando el **vehículo está parado, con el contacto quitado.**

## Desactivación del airbag del pasajero delantero

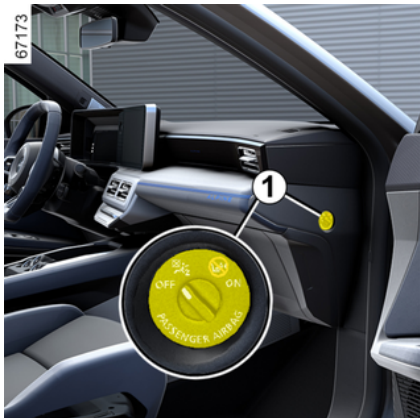

Antes de instalar un asiento para niños en la plaza del pasajero delantero:

- compruebe que el asiento para niños puede instalarse en esta plaza;
- es imperativo **desactivar** el airbag en el caso de un asiento para niños de espaldas a la marcha.



Para desactivar el airbag: con el vehículo parado y el contacto apagado, empujar y girar el cierre 1 a la posición OFF.

Cuando se pone el contacto, debe

comprobar que el testigo  está encendido en la pantalla 2.

**Este testigo se queda encendido permanentemente para confirmar que puede usted instalar un asiento para niños.**



## PELIGRO

Dado que el despliegue del airbag del pasajero delantero no es compatible con la instalación de una silla infantil orientada hacia atrás, **NUNCA colocar un sistema de retención infantil orientado hacia atrás en un asiento protegido por un airbag frontal ACTIVADO.** Puede provocar la **MUERTE del NIÑO o LESIONES GRAVES.**



## SEGURIDAD INFANTIL: DESACTIVACIÓN Y ACTIVACIÓN DEL AIRBAG DEL PASAJERO DELANTERO



Las indicaciones en el salpicadero y las etiquetas **A** situadas a cada lado del parasol del pasajero delantero **3** (véase el ejemplo de etiqueta anterior) sirven para recordar estas instrucciones.

# SEGURIDAD INFANTIL: DESACTIVACIÓN Y ACTIVACIÓN DEL AIRBAG DEL PASAJERO DELANTERO

## Activación del airbag del pasajero delantero

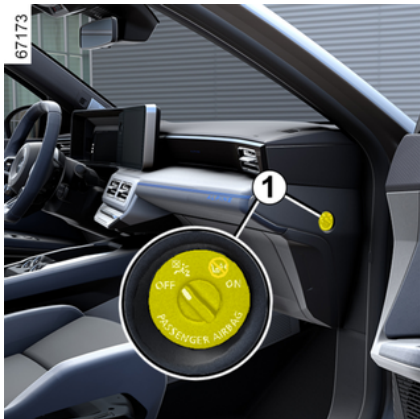

Cuando retire usted el asiento para niños del asiento del pasajero delantero, reactive el airbag con el fin de asegurar la protección del pasajero delantero en caso de choque.



**Para volver a activar el airbag: con el vehículo parado y el contacto apagado,** presione y gire el cierre **1 ON** hasta la posición.

Al poner contacto, **es necesario** comprobar que se apaga el testi-

go  y que se ilumina el testigo

 en la pantalla **2** cada vez que se ponga contacto durante aproximadamente 1 minuto.

El airbag del pasajero delantero está activado.

# PUESTO DE CONDUCCIÓN

## Averías de funcionamiento

En caso de avería de sistema de activación/desactivación del air-bag del pasajero delantero, los

testigos  y  se muestran en el cuadro de instrumentos.

Desconectar el encendido y controlar la posición de la cerradura **1**.

Volver a conectar el encendido: los testigos se apagan.

Si el problema persiste, indica una avería del sistema. En este caso, está prohibida la instalación de un asiento para niños orientado hacia atrás en la plaza del pasajero delantero, así como su ocupación por cualquier otra persona.

Consulte lo antes posible a un Representante de la marca;

## PUESTO DE CONDUCCIÓN

Puesto de conducción dirección a izquierda

2

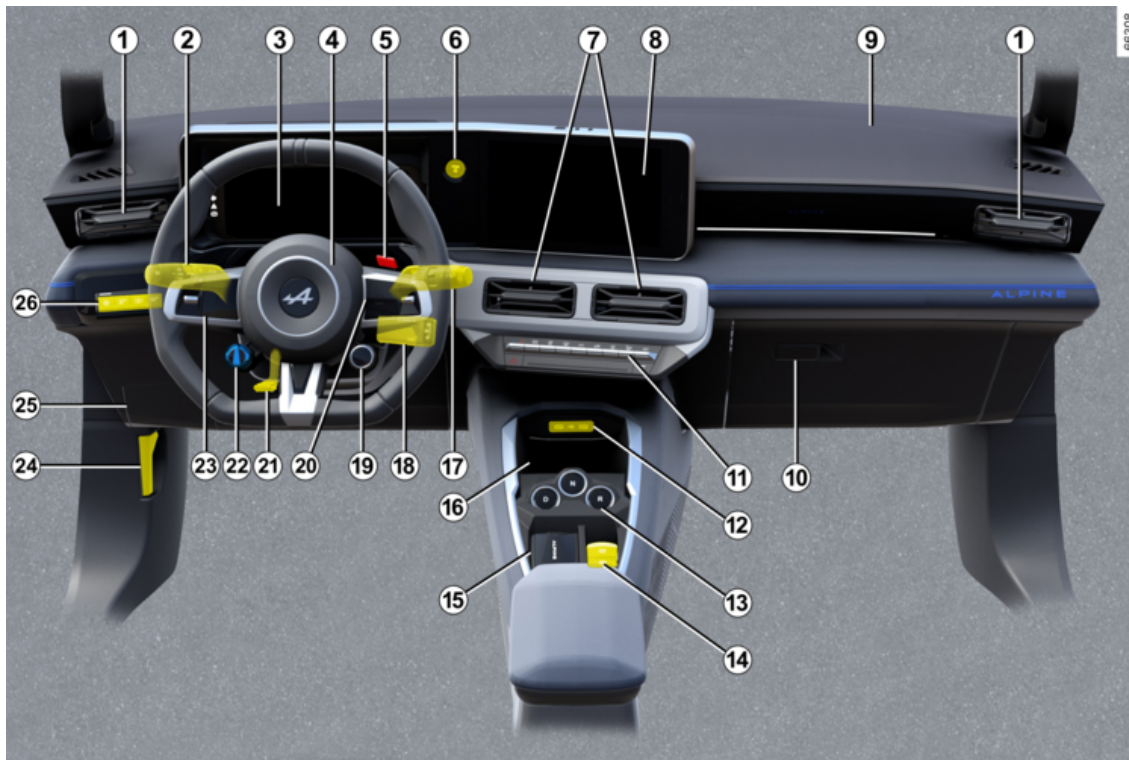

# PUESTO DE CONDUCCIÓN

## La presencia de los equipamientos descritos a continuación DEPENDE DE LA VERSIÓN DEL VEHÍCULO Y DEL PAÍS

1. Aireadores laterales.
2. Palanca de:
  - luces indicadoras de dirección;
  - iluminación exterior;
  - luces antiniebla traseras.
3. Cuadro de instrumentos.
4. Localización del airbag del conductor y la bocina.
5. Mando de adelantamiento (OV).
6. Botón de arranque/parada del motor.
7. Aireadores centrales
8. Pantalla multimedia.
9. Emplazamiento airbag del pasajero.
10. Guantero
11. Mandos:
  - calefacción o aire acondicionado;
  - luces de emergencia;
  - bloqueo centralizado de las puertas;
  - ...
12. Puertos USB-C en la consola central.

13. Selector de marchas.
14. Mandos:
  - activación/desactivación del freno de aparcamiento eléctrico;
  - activación/desactivación de la función AUTOHOLD;
  - ...
15. Soporte para tarjeta "manos libres".
16. Compartimento de la consola central o zona de carga por inducción.
17. Palanca del limpia/lavaparabrisas delantero y trasero.
18. Mandos satélite de la radio.
19. Mando de "DRIVE MODE".
20. Mandos:
  - lectura de la información del ordenador de a bordo y menú de personalización de los ajustes del vehículo;
  - remoto para la radio y el sistema de navegación.
21. Mando de ajuste en altura y en profundidad del volante.
22. Mando de frenado regenerativo.
23. Botonera principal y mandos del regulador de velocidad/limitador de velocidad/regulador de ve-

locidad adaptativo Stop and Go y del sistema "Active Driver Assist".

24. Mando de apertura del capó.
25. Compartimento de fusibles.
26. Mandos:
  - regulador de iluminación de los mandos de control;
  - la función "My Safety"
  - activación/desactivación de la función "Ayuda de mantenimiento de carril" (alerta de salida de la vía, prevención de salida de la vía, centrado de carril);
  - ...

## PUESTO DE CONDUCCIÓN

Puesto de conducción con  
dirección a derechas

2

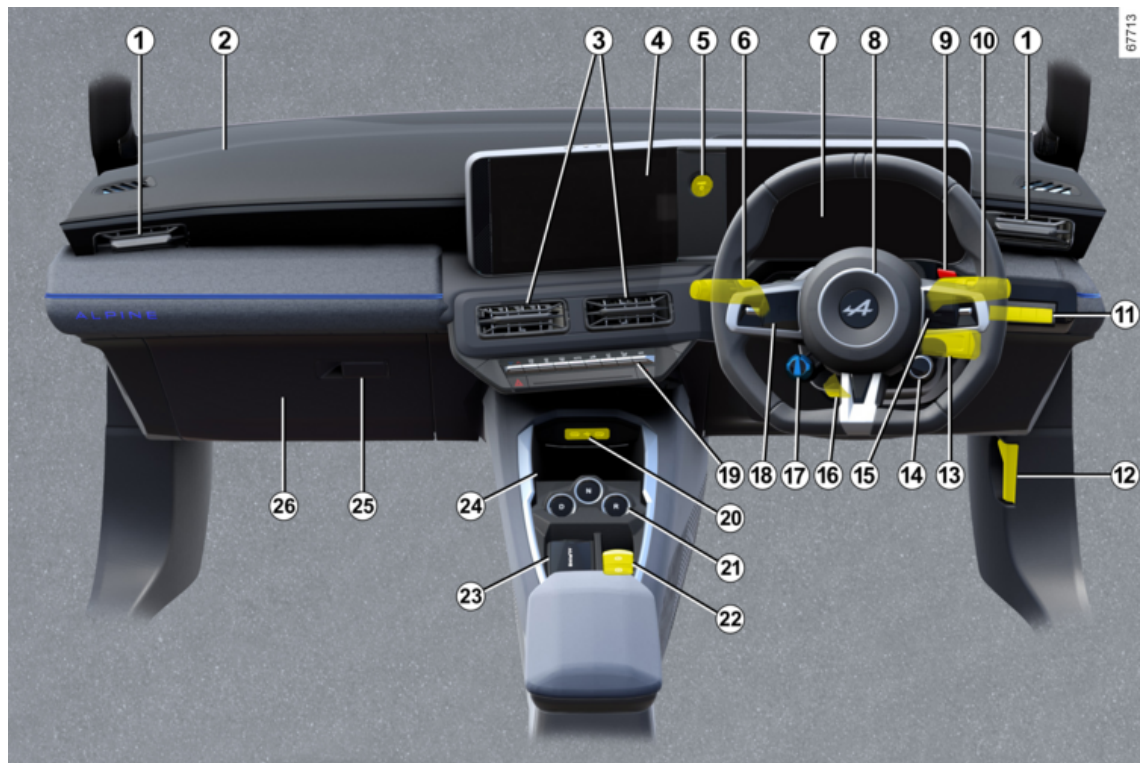

# PUESTO DE CONDUCCIÓN

## La presencia de los equipamientos descritos a continuación DEPENDE DE LA VERSIÓN DEL VEHÍCULO Y DEL PAÍS

1. Aireadores laterales.
2. Emplazamiento airbag del pasajero.
3. Aireadores centrales
4. Pantalla multimedia.
5. Botón de arranque/parada del motor.
6. Palanca de:
  - luces indicadoras de dirección;
  - iluminación exterior;
  - luces antiniebla traseras.
7. Cuadro de instrumentos.
8. Localización del airbag del conductor y la bocina.
9. Mando de adelantamiento (OV).
10. Palanca del limpia/lavaparabrisas delantero y trasero.
11. Mandos:
  - regulador de iluminación de los mandos de control;
  - la función "My Safety"
  - activación/desactivación de la función "Ayuda de mantenimiento de carril" (alerta de salida de la vía, prevención de salida de la vía, centrado de carril);

- ...

12. Mando de apertura del capó.
13. Mandos satélite de la radio.
14. Mando de "DRIVE MODE".
15. Mandos:
  - lectura de la información del ordenador de a bordo y menú de personalización de los ajustes del vehículo;
  - remoto para la radio y el sistema de navegación.
16. Mando de ajuste en altura y en profundidad del volante.
17. Mando de frenado regenerativo.
18. Botonera principal y mandos del regulador de velocidad/limitador de velocidad/regulador de velocidad adaptativo Stop and Go y del sistema "Active Driver Assist".
19. Mandos:
  - calefacción o aire acondicionado;
  - luces de emergencia;
  - bloqueo centralizado de las puertas;
  - ...
20. Puertos USB-C en la consola central.
21. Selector de marchas.

## 22. Mandos:

- activación/desactivación del freno de aparcamiento eléctrico;
- activación/desactivación de la función AUTOHOLD;
- ...

## 23. Soporte para tarjeta "manos libres".

## 24. Compartimento de la consola central o zona de carga por inducción.

## 25. Guantero

## 26. Compartimento de fusibles.

# ORDENADOR DE A BORDO

## Información general

### Ordenador de a bordo



Según el vehículo, incluye las siguientes funciones:

- kilometraje;
- Ajustes de viaje;
- mensajes informativos;
- mensajes de anomalía de funcionamiento (generalmente asocia-

dos al testigo );

- los mensajes de alerta (asocia-

dos al testigo ).

Todas estas funciones se detallan en el manual de uso del vehículo.

Presionar repetidamente hacia arriba/hacia abajo el botón **1** para navegar entre las funciones.

### Selecciones

(la visualización depende del equipamiento del vehículo y del país)

a) ajustes de viaje:

- consumo medio de energía desde la última puesta a cero y consumo actual de energía;
- distancia recorrida desde el último Punto de Partida.

b) restablecer la presión de los neumáticos;

c) intervalos de revisión;

d) diario de a bordo, anomalías de funcionamiento y mensajes informativos.

## Vehículo equipado con el cuadro de instrumentos

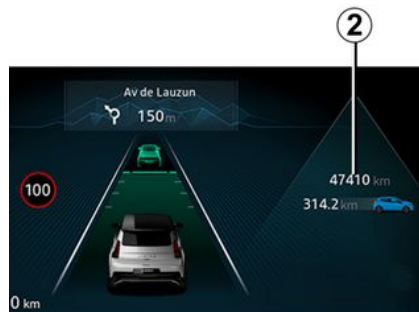

Las funciones se muestran en las zonas **2**.

### Puesta a cero de los parámetros de viaje (Punto de partida)

Con uno de los parámetros de activación seleccionados en la pantalla, mantener pulsado el interruptor **1** hacia abajo hasta que la pantalla se ponga a cero.

## ORDENADOR DE A BORDO

### **Puesta a cero automática de los parámetros de viaje**

La puesta a cero es automática si se sobrepasa la capacidad de uno de los parámetros.

### **Interpretación de los valores de consumo de energía.**

Algunos elementos del equipamiento del vehículo consumen energía: por tanto, la energía que consume el vehículo puede diferir de la que consume el contador eléctrico.

### **Interpretación de ciertos valores visualizados tras el Punto de Partida**

Los valores de consumo de energía medio y de autonomía son cada vez más estables y significativos a medida que aumenta la distancia recorrida desde el último punto de partida.

En los primeros kilómetros recorridos tras la puesta a cero, se puede constatar que la autonomía aumenta al circular. Esto se debe a que se tiene en cuenta el consumo medio de energía desde el último punto de partida. Sin embargo, el consumo medio de energía puede disminuir cuando:

- el vehículo sale de una fase de aceleración,
- se pasa de una circulación urbana a una circulación en carretera.



Ciertas informaciones del ordenador de a bordo aparecen en la pantalla del sistema de navegación.

La puesta a cero del cuentakilómetros parcial y parámetros de viaje se efectúa de forma simultánea en el ordenador de a bordo y en el sistema de navegación.

### **Reinicialización de la autonomía previsible**

Una vez que la batería de tracción se ha recargado por completo, es posible seleccionar dos tipos de restablecimiento: manual o automático.

#### **Reinicialización voluntaria**

Seleccionar el ajuste de trayecto que se desee restablecer y, a continuación, mantener pulsado el botón **1** para reiniciar la autonomía.

#### **Reinicialización automática**



La autonomía se restablece automáticamente cuando la batería de tracción esté completamente cargada. El valor estimado corresponde a un uso medio, en función de la temperatura exterior.

En caso de que se detecte un patrón de conducción especialmente económico, se corrige el cálculo y en consecuencia aumenta la autonomía.

# ORDENADOR DE A BORDO

## Parámetros de viaje

La visualización de la información que se describe a continuación DEPENDE DEL EQUIPAMIENTO DEL VEHÍCULO Y DEL PAÍS

Ejemplos de selección	Interpretación de la visualización seleccionada
 + 13,4 kWh	<b>a) Ajustes de viaje.</b> <b>Consumo de energía instantáneo.</b>
 12,8 kWh/100 km	<b>Consumo de energía medio.</b> El valor se muestra después de haber recorrido al menos 400 metros desde el último reseteo
Distancia 1284,7 km	<b>Distancia recorrida</b> desde el último Punto de Partida.
Presión de neum. inic. pulsac lar	<b>b) Restablecer la presión de los neumáticos</b> <b>➔ 189</b>

## ORDENADOR DE A BORDO

2

Ejemplos de selección	Interpretación de la visualización seleccionada
<p>Revisión a los 1.936 km o 3 a los meses.</p>	<p><b>c) Intervalos de revisión.</b></p> <p>Distancia restante hasta la próxima revisión (se muestra en kilómetros o millas); cuando se acerca la revisión, se pueden dar varios escenarios:</p> <ul style="list-style-type: none"> <li>- intervalo inferior a <b>1.500 km o a un mes</b>: aparece el mensaje "Servicio en curso" junto con la distancia o el tiempo restantes;</li> <li>- cuando vence un servicio, aparece el mensaje "Servicio vencido" junto con el primer límite (distancia o tiempo);</li> <li>- distancia recorrida igual a <b>0 km o fecha de revisión cumplida</b>: aparece el mensaje "Realizar revisión" junto con el testigo  .</li> </ul> <p>El vehículo necesita una revisión lo antes posible.</p>
<p><b>Reinicialización de la visualización tras la revisión conforme al programa de mantenimiento.</b></p> <p>El intervalo hasta la próxima revisión sólo deberá reinicializarse tras una revisión, conforme a las recomendaciones del programa de mantenimiento de su vehículo.</p> <p><b>Función especial:</b> para restablecer el intervalo de mantenimiento, mantenga pulsado uno de los botones de reinicio de la pantalla durante aproximadamente 10 segundos hasta que la pantalla muestre el intervalo de mantenimiento de forma permanente.</p>	
Ejemplos de selección	Interpretación de la visualización seleccionada
<p>Ajustes pulse (OK)</p>	<p><b>d) Menú de personalización de los ajustes del vehículo.</b></p> <p>➔ 139</p>
<p>Maletero abierto</p>	<p><b>e) Diario de a bordo.</b></p> <p>Visualización sucesiva:</p> <ul style="list-style-type: none"> <li>- mensajes informativos;</li> <li>- mensajes de anomalías de funcionamiento.</li> </ul>

# ORDENADOR DE A BORDO

## Mensajes informativos

2

Pueden ayudar a la puesta en marcha del vehículo o informarle de una posible elección o de un estado de conducción.

A continuación, se dan unos ejemplos de mensajes informativos.

Ejemplo de mensaje	Interpretación de la visualización seleccionada
« <b>Desconec. cable para arrancar</b> »	Indica que el cable de carga aún está conectado al vehículo.
« <b>Verificar las conexiones</b> »	Desconecte y, a continuación, vuelva a conectar el vehículo.
"Controlar el terminal de carga"	Si el mensaje continúa visualizándose, esto puede deberse a otra causa derivada de las condiciones exteriores de carga o de la instalación a domicilio.
"Controlar el terminal de carga"	Señala una posible avería eléctrica o un cable de carga defectuoso: cambiar el terminal, el punto de carga o revisar el cable.
« <b>Corte corriente durante la carga</b> »	Indica un problema eléctrico durante la carga. Vuelva a iniciar la carga.
	Si esto no funciona, solicite la comprobación de la instalación eléctrica.

# ORDENADOR DE A BORDO

## Mensajes de anomalía del funcionamiento

Aparecen junto con el testigo  e indican que debe conducir con mucha precaución hasta un distribuidor autorizado lo antes posible. No respetar esta preconización podría provocar daños en su vehículo.

Los mensajes de anomalías de funcionamiento desaparecen presionando la tecla de selección de la pantalla o al

cabo de unos segundos y quedan memorizados en el diario de a bordo. El testigo  permanece encendido. A continuación se dan unos ejemplos de mensajes de anomalía de funcionamiento.

Ejemplo de mensaje	Interpretación de la visualización seleccionada
« Revisar airbag »	Indica un fallo de los sistemas de retención complementarios a los cinturones. Se corre el riesgo de que no se activen en caso de accidente.
« Revisar vehículo »	Indica un fallo de uno de los sensores de los pedales o del sistema de gestión de la batería secundaria de 12 V.
« Revisar sistema de frenado »	Indica un desgaste o la necesidad de controlar el sistema de frenado.
« Compruebe Tras colisión »	Indica un problema con el frenado multicolisión.
« Toma del vehículo a controlar »	Indica un calentamiento a la altura de la toma de carga del vehículo. Espere aproximadamente 20 minutos e inténtelo de nuevo. Si esto no funciona, póngase en contacto con un representante de la marca.
« Revisar sistema eléct. »	Indica un fallo del sistema de tracción.
« Carga de batería imposible »	Indica un fallo del sistema de recarga de la batería de tracción.

# ORDENADOR DE A BORDO

## Mensajes de alerta

2

Aparecen junto con el testigo **STOP** e indican que, por su propia seguridad, debe detener el vehículo en cuanto las condiciones del tráfico lo permitan. Apague el motor y no lo vuelva a arrancar. Contacte con un Representante de la marca.

A continuación se dan unos ejemplos de mensajes de alerta. **Nota:** los mensajes aparecen en la pantalla aislada-mente, o bien en alternancia (cuando hay varios mensajes a mostrar), pueden ir acompañados de un testigo y/o de un bip sonoro.

Ejemplo de mensaje	Interpretación de la visualización seleccionada
« Avería sistema de frenado »	Indica un problema en el sistema de frenado.
« Avería de la dirección »	Indica un problema en la dirección.
« Avería motor eléctrica »	Indica una pérdida de potencia del vehículo.
« Avería eléctrica »	Indica una avería del sistema eléctrico.
« Pinchazo »	Indica que al menos un neumático está pinchado o muy poco inflado.



En caso de estacionar en el arcén, debe advertir al resto de los conductores de la presencia de su vehículo colocando el triángulo de señalización u otros dispositivos prescritos por la legislación local del país donde se encuentre.

# ORDENADOR DE A BORDO

## Pantallas e indicadores

### Selección de vistas



Según el vehículo, utilizar el mando **1** para navegar y seleccionar las distintas vistas en el cuadro de instrumentos.

Se proponen varias vistas:

- vista de carga: muestra la autonomía, el porcentaje de batería y el tiempo de carga restante en el cuadro de instrumentos solo cuando el vehículo se está cargando;
- vista clásica: muestra la velocidad, las ayudas a la conducción activas, el área de información y, según el vehículo, el medidor de

energía en el cuadro de instrumentos;

- vista de navegación: muestra la velocidad, las ayudas a la conducción activas y el área de información en el cuadro de instrumentos. También duplica el mapa de carreteras del sistema multimedia en el cuadro de instrumentos;
- escenario realista: muestra en el cuadro de instrumentos la velocidad, las ayudas a la conducción que están activas, el área de información, así como el vehículo y su entorno (carriles, vehículos que circulan alrededor, etc.);
- vista mínima: muestra solo la información esencial, la velocidad, las ayudas a la conducción activas y el área de información en el cuadro de instrumentos.

## Cuadro de instrumentos



se ilumina cuando se abre la puerta del conductor. En ciertos casos, el encendido de un testigo de alerta está acompañado por un mensaje.

Según el vehículo, puede personalizar el cuadro de instrumentos con un contenido y unos colores diferentes, según sus preferencias.

Para obtener más información, consulte el manual del sistema multimedia.

## ORDENADOR DE A BORDO

2

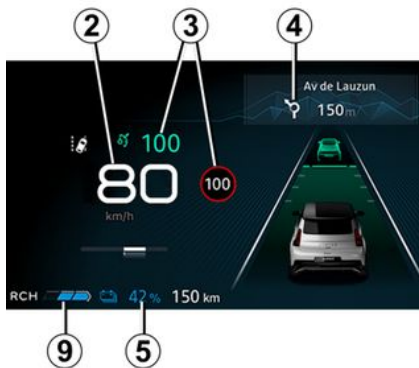

### Velocímetro 2

#### Alarma sonora de velocidad excesiva

Según el vehículo y el país, el testigo  se enciende y se escucha un pitido. Este pitido suena en cuanto la velocidad del vehículo supera los 120 km/h.

El testigo permanece encendido mientras la velocidad del vehículo se encuentre por encima de los 120 km/h.

Información sobre las ayudas a la conducción 3.

Información sobre la navegación en curso 4.

Según el vehículo, puede ver información desde la pantalla multimedia (brújula, teléfono, navegación, etc.) o información desde el ordenador de a bordo.

Para obtener más información, consulte el manual del sistema multimedia.

Información de la batería 5  
(tasa de carga de la batería de tracción, autonomía estimada)

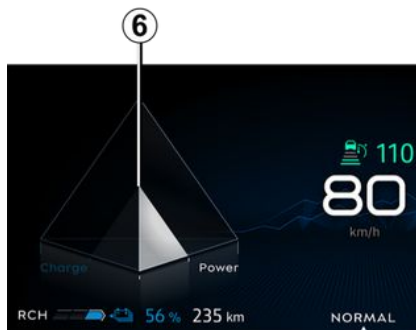

Medidor de energía 6

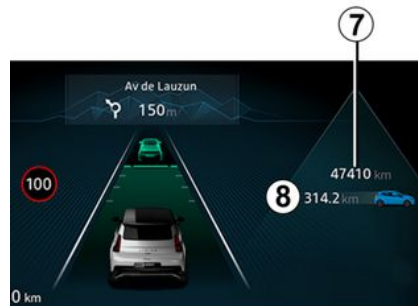

## ORDENADOR DE A BORDO

### Cuentakilómetros total 7

### Testigo de nivel de frenado regenerativo 9



### Área de información 8

Según el vehículo, utilizar el mando **10** para navegar y seleccionar los distintos widgets del cuadro de instrumentos:

- información del ordenador de a bordo (cuentakilómetros, consumos, etc.);
- teléfono, información multimedia (fuente de audio en reproducción, etc.);
- información del vehículo (mensajes de advertencia, etc.);

- ...

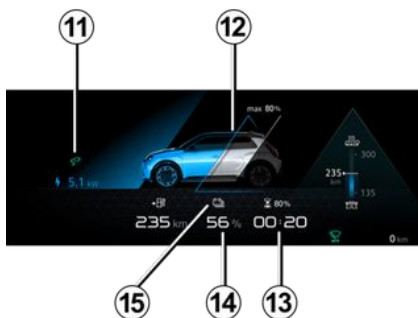

### Testigo de cable de carga "Conectado" 11

Se ilumina cuando el cable de carga está conectado al vehículo.

### Nivel de carga 12

El indicador de nivel indica la cantidad de energía restante.

### Tiempo de carga restante 13

### Tasa de carga de la batería de tracción 14

### Umbral de reserva

Cuando la carga de la batería de tracción alcanza aproximadamente el 7% o, según el vehículo, alrededor del 12%, el indicador y el tes-

tigo **15**  aparecen en amarillo, acompañados de una señal acústica.

Para optimizar la autonomía ➔ 187.

### Umbral de inmovilización inminente

Cuando el nivel de carga alcance aproximadamente el 4% o, según el vehículo, el 6%, vuelve a sonar un pitido y el contador se ilumina en rojo o, dependiendo del vehículo, el pitido suena 30 segundos después de que el contador se ilumine en rojo.

Cuando el nivel de carga alcanza el 3,5% o, según el vehículo, aproximadamente el 5%, se deja de visualizar el valor de la autonomía. El rendimiento del motor disminuye gradualmente hasta que el vehículo se detiene ➔ 357.

## ORDENADOR DE A BORDO

### Autonomía estimada 16

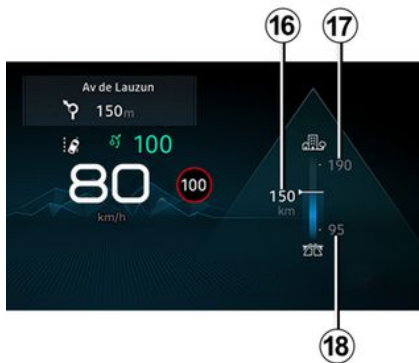

Alta **17**: estimación de la autonomía en condiciones óptimas (por ejemplo, conducción por carreteras nacionales o autopistas con poco uso del confort térmico).

Baja **18**: estimación de la autonomía en condiciones adversas (por ejemplo, conducción por autopistas en invierno o en atascos con uso intensivo del confort térmico).

Para optimizar la autonomía ➔ **187**.

### Cuadro de instrumentos configurado en millas



(posibilidad de pasar a km/h)

Con el vehículo detenido y el motor encendido, en la pantalla multimedia **19** seleccione Mundo "Vehículo", presione el menú "Ajustes", "Unidades" y, a continuación, "Velocidad".

Elegir entre km/h o mph.

Se convierten el velocímetro y parte de la información sobre la distancia que se visualiza en el cuadro de instrumentos.

Para volver al modo anterior, efectúe la misma operación.

**Nota:** una vez que se desconecta la batería, el ordenador de a bordo vuelve automáticamente a la unidad de medida original.

Para obtener más información, consulte el manual del sistema multimedia.

 Para utilizar determinadas funciones de asistencia a la conducción, es necesario cambiar las unidades de medida del cuadro de instrumentos con el fin de disponer de la información oportuna cuando se circula por países donde las unidades de velocidad difieren de las establecidas por defecto en el vehículo.



Por razones de seguridad, los reglajes deben efectuarse con el vehículo parado.

## ORDENADOR DE A BORDO

### Menú de personalización de los ajustes del vehículo

#### Introducción



Esta función permite, según el equipamiento del vehículo, la activación/desactivación y el ajuste de algunas funciones del vehículo.

#### Acceder al menú de los ajustes

Con el vehículo parado y el motor en marcha, en la pantalla multimedia **1** seleccionar Mundo "Vehículo", presionar el menú "Vehículo" y, a continuación, la pestaña "Exterior" para tener acceso a los diferentes ajustes.

#### Selección de los reglajes

Seleccione una pestaña y la función que desee modificar (la visualización depende del equipo del vehículo y del país):

a) "Acceso":

- « Bloqueo automático de las puertas mientras se conduce » ;
- « Apertura/cierre manos libres » ;
- « Acceso y arranque con su teléfono » ;
- ...

b) "Bienvenido":

- « Secuencia de iluminación exterior » ;
- « Sonido de bienvenida al abrir la puerta » ;
- « Despliegue automático de los retrovisores » ;
- « Iluminación interior » ;
- ...

c) "Iluminación exterior":

- « Luces adaptativas » ;
- « Selección del lado del conductor » ;
- ...

d) "Limpiaparabrisas":

- « Limpiaparabrisas trasero activo en marcha atrás » ;
- « Limpiaparabrisas delantero automático » ;

- ...

Dependiendo de la función, seleccione:

- "ON" o "OFF" para activar o desactivar;

o

- un intervalo de tiempo para ajustar el periodo durante el cual se van a encender los faros (por ejemplo, para la función "Función Follow me home autom.").

Para obtener más información, consulte el manual del sistema multimedia.



Por razones de seguridad, los reglajes deben efectuarse con el vehículo parado.

## ORDENADOR DE A BORDO

### Función "Favoritos"

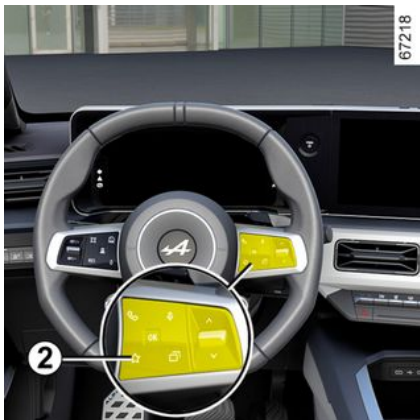

Según el vehículo, al presionar el mando del volante de dirección **2**, es posible activar las siguientes funciones de acuerdo con los ajustes de usuario memorizados que se hayan definido previamente:

- asientos calefactables;
- volante de dirección calefactable;
- selección de ajustes (acceso, bienvenida, iluminación, limpiaparabrisas, etc.);
- Función "Ayuda al aparcamiento manos libres";
- Modo "Save";
- ...

Si desea más información sobre la programación de esta función, consulte el manual del sistema multimedia.



Por razones de seguridad, los reglajes deben efectuarse con el vehículo parado.

### Hora y temperatura exterior

#### Ajuste de la hora



La hora y la temperatura exterior se muestran en la pantalla multimedia **1**.

Para configurar la hora, en la pantalla multimedia **1**, seleccionar Mundo "Vehículo, presionar el menú "Ajustes" y, a continuación, "Ajustes hora".

Puede acceder a diversos ajustes:

- « Formato de la hora » ;
- « Seleccionar la zona horaria del país » ;
- Establecer la zona horaria;
- ...

Para obtener más información, consulte el manual del sistema multimedia.

#### Indicador de temperatura exterior

##### Caso particular:

Cuando la temperatura exterior oscila entre -3 °C y +3 °C, las cifras en °C parpadean (esto indica riesgo de formación de hielo).

## ORDENADOR DE A BORDO



En caso de corte de la alimentación eléctrica (batería desconectada, cable de alimentación cortado...) deberá volver a poner el reloj en hora.

Le aconsejamos que no efectúe correcciones circulando.



### **Indicador de temperatura exterior**

La formación de hielo depende del tiempo de exposición, de la higrometría local y de la temperatura, por lo que la indicación de temperatura exterior no basta, por sí sola, para detectar el hielo.

## TESTIGOS DE ADVERTENCIA

La visualización de la información que se describe a continuación **DEPENDE DEL EQUIPAMIENTO DEL VEHÍCULO Y DEL PAÍS**



**Cuadro de instrumentos A:** se enciende al abrir la puerta del conductor. Para ajustar el brillo del salpicadero, consultar las instrucciones multimedia.

En ciertos casos, el encendido de un testigo de alerta está acompañado por un mensaje.



Por su seguridad, el testigo **STOP** requiere una parada obligatoria e inmediata tan pronto como las condiciones de circulación lo permitan. Apague el motor y no lo vuelva a arrancar. Contacte con un Representante de la marca.



La ausencia de testigo o sonidos indica un fallo del cuadro de instrumentos. Esto indica que es indispensable una parada inmediata (tan pronto como las condiciones de circulación lo permitan). Asegúrese de haber inmovilizado correctamente el vehículo y contacte con un Representante de la marca.



El testigo  requiere que acuda lo antes posible a un Representante de la marca, **conduciendo con precaución**. No respetar esta indicación podría provocar daños en su vehículo.



**Testigo de las luces de posición**



**Testigo de las luces de cruce**



**Testigo de las luces de carretera**



**Testigo de las luces de carretera automáticas**



**Testigo de la luz antiniebla trasera**



**Testigo de la luz indicadora de dirección izquierda**



**Testigo de la luz indicadora de dirección derecha**

## TESTIGOS DE ADVERTENCIA



"Adaptive Vision" testigo de avería de las luces



Testigo de puerta abierta



Testigo de freno de parking electrónico accionado → 177



Testigo del sistema "Autohold"



Testigo de avería de bocina para peatones



conductor y airbag pasajero: → 120 Testigo de avería



Testigo de nivel bajo del lavaparabrisas



Testigo de la función limpia-parabrisas automático



Testigo de parada urgente

Se enciende al poner el contacto y se apaga en cuanto arranca el motor. El testigo se enciende conjuntamente con otros indicadores o mensajes, y va acompañado de una señal acústica.

Por motivos de seguridad, exige la detención inmediata del vehículo, en cuanto las condiciones del tráfico lo permitan. Apague el motor y no lo vuelva a arrancar. Contacte con un Representante de la marca.



Testigo de alerta

Se enciende al poner el contacto y se apaga en cuanto arranca el motor. El testigo puede encenderse conjuntamente con otros indicadores o mensajes en el cuadro de instrumentos.

Requiere que acuda lo antes posible a un representante de la marca, **conduciendo con precaución**. No respetar esta indicación podría provocar daños en su vehículo.



Testigo de alerta

Si se enciende en rojo durante la conducción y va acompañado del

testigo **STOP**, debe, por su seguridad, detenerse en cuanto las condiciones de circulación lo permitan. Apague el motor y no lo vuelva a arrancar.

Contacte con un Representante de la marca.

Si se enciende en amarillo durante la conducción y va acompañado



del testigo **STOP**, acuda tan pronto como pueda a un representante de la marca. **Mientras tanto, conduzca con cuidado**. No respetar esta indicación podría provocar daños en su vehículo.



Testigo de alerta del sistema electrotécnico

Se enciende junto con el testigo



**STOP** y una señal acústica cuando la temperatura del conjunto eléctrico es demasiado alta. Detenga el vehículo y quite el contacto. Consulte a un Representante de la marca.

**Si se enciende y va acompañado**

del testigo **STOP**, de una señal acústica y del mensaje "EVACUACION CON SEGURIDAD", quitar el contacto y no volver a arrancar el motor. Abandone el vehículo y póngase en contacto con un Representante de la marca.

## TESTIGOS DE ADVERTENCIA

2



El mensaje "EVACUACION CON SEGURIDAD" acompañado

del testigo **STOP** y de una señal acústica, obligan a detener el vehículo inmediatamente, en cuanto las condiciones del tráfico lo permitan. Apague el contacto. Déjelo apagado. Salga del vehículo, desaloje a todos los pasajeros y manténgalos alejados del vehículo y del tráfico.

### Riesgo de incendio



En caso de estacionar en el arcén, debe advertir al resto de los conductores de la presencia de su vehículo colocando el triángulo de señalización u otros dispositivos prescritos por la legislación local del país donde se encuentre.



### Testigo de fallo del sistema electrotécnico

Cuando se enciende, señala la existencia de un fallo electrotécnico relacionado con el conjunto eléctrico (batería de tracción y motor eléctrico). Contacte con un Representante de la marca inmediatamente.



### Testigo de fallo del motor eléctrico

Cuando se enciende, señala la existencia de un fallo del sistema electrotécnico vinculado al motor eléctrico. Contacte con un Representante de la marca inmediatamente.



### Testigo del nivel de la batería de tracción

Se enciende en amarillo cuando el nivel de carga de la batería de tracción alcanza el umbral de reserva.



### Testigo de fallo de la batería de tracción

Si aparece, acompañado del testigo , señala la existencia de un fallo relacionado con el funcionamiento de la batería de tracción. Contacte con un Representante de la marca inmediatamente.



### Testigo de carga de la batería secundaria de 12 V

En caso de que se ilumine, acom-

pañado del testigo **STOP** y de un pitido, significa que el circuito eléctrico está sobrecargado o descargado → 339.



### Testigo de rendimiento limitado

Aparece cuando la batería de tracción deja de suministrar temporalmente su potencia nominal. Durante este período de tiempo, se reduce el rendimiento del vehículo. Adopte un estilo de conducción más suave hasta que se apague el testigo.



### Testigo de conexión del cable de carga

Se ilumina cuando el cable de carga está conectado al vehículo → 20.



### Testigo del sistema antibloqueo de frenado

Se enciende al poner el contacto, y después se apaga pasados unos segundos. Si no se apaga después de poner el

## TESTIGOS DE ADVERTENCIA

contacto o si se enciende circulando, señala un fallo del sistema de antibloqueo de ruedas. El sistema de frenado será entonces el normal, como el de un vehículo no equipado con el sistema ABS. Contacte con un Representante de la marca inmediatamente.



### Testigo de control dinámico de conducción (ESC) y control de tracción

El testigo puede encenderse por varios motivos.



### Testigo de no disponibilidad del programa de estabilidad electrónico (ESC) ni del control anti-patinado



### Testigo de presión insuficiente en el neumático

Se ilumina al conectar el encendido o al arrancar el motor y desaparece pasados unos segundos → 189.



### Testigo de la función "Aparcamiento manos libres"



### Testigo de la dirección asistida variable

Se enciende al poner el contacto o

arrancar el motor, y se apaga pasados unos segundos. Si se enciende en circulación

acompañado del testigo **STOP**, indica un fallo del sistema. Contacte con un Representante de la marca.



### Testigo de fallo en el circuito de frenado

Se enciende al poner el contacto o arrancar el motor, y se apaga pasados unos segundos. Si se enciende al frenar, acompa-

ñado del testigo **STOP** y de un bip sonoro, indica un nivel bajo del líquido de frenos o una avería en el sistema de frenado.

Deténgase en un lugar seguro y contacte con un Representante de la marca.



### Testigo de freno pisado

Se enciende cuando es necesario pisar el pedal de freno.



### Testigo de programación de la carga



### Indicador de programación del climatizador



### Testigo de detección de "manos fuera del volante"



### Testigo de la función "Frenado activo de emergencia" → 226



### Testigo que indica una avería o la indisponibilidad de la función "Frenado activo de emergencia" → 226



### Testigo de exceso de velocidad



### Testigo de alerta de salida de carril



### Testigo de prevención de salida de carril



### Testigo del sistema de centrado en el carril



### Testigo del limitador de velocidad



### Testigo del regulador de velocidad adaptativo Stop and Go

## TESTIGOS DE ADVERTENCIA

En las pantallas *B*

2



Airbag pasajero ON → 120



Airbag pasajero OFF → 120



Testigo de alerta de cinturones delanteros desabrochados

→ 83

# DIRECCIÓN

## Volante de dirección

### Reglaje en altura y profundidad del volante



Baje la palanca **1** y coloque el volante en la posición que desee.

A continuación, levante la palanca a fondo y venciendo el punto de resistencia para bloquear el volante.

Asegúrese de que el volante queda bien bloqueado.



Por motivos de seguridad, efectúe este reglaje con el vehículo parado.

### Calefacción del volante

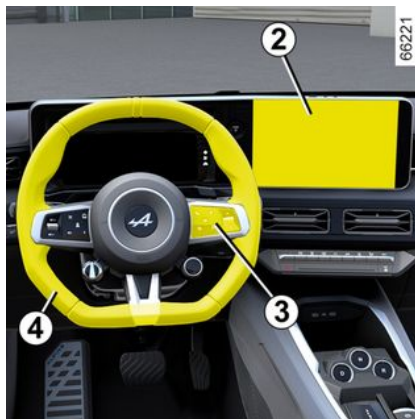

(según el vehículo)

Esta función calienta el volante de dirección **4**.

### Principio de funcionamiento

Cuando se alcanza la temperatura, la función regula la temperatura de las zonas calefactadas durante unos 30 minutos y después se apaga automáticamente.

### Activar la función

Con el contacto encendido, pulse el botón **5** en la pantalla del sistema multimedia **2**.



### Desactivación de la función

#### - Automáticamente:

La función se apaga automáticamente después de la fase de regulación de unos 30 minutos.

#### - Manualmente:

Para desactivar la función durante la fase de regulación, pulse el botón **5** en la pantalla multimedia **2**.

**Nota:** la función también es accesible a través del botón **3** "Favoritos" situado en el volante de dirección **4**.

2

# DIRECCIÓN

## Función "Favoritos"



En función del vehículo, al presionar el mando **6** del volante de dirección, es posible activar el volante calefactado según los ajustes de uso que se hayan definido previamente.

Si desea más información sobre la programación de esta función, consulte el manual del sistema multimedia.

## Dirección asistida

No circule nunca con una batería poco cargada.

## Dirección de asistencia variable

La dirección de asistencia variable está dotada de un sistema de gestión electrónica que adapta el nivel de asistencia en función de la velocidad del vehículo.

La dirección es más suave en maniobras de aparcamiento (para mayor confort), mientras que el esfuerzo de maniobra aumenta progresivamente con el incremento de la velocidad (para mayor seguridad a alta velocidad).

## Caso particular

en caso de avería de la batería (desconexión, batería descargada, etc.), es preciso volver a ajustar el ángulo de la dirección asistida. Para ello:

- con el vehículo parado y sobre una superficie horizontal;
- con tan solo el conductor en el vehículo, arrancar el motor: el tes-

tigo  o el mensaje "Girar el volante de dirección a tope a derecha e izquierda" aparecen en el cuadro de instrumentos;

- Gire el volante completamente hacia la izquierda y luego hacia la derecha, aplicando fuerza cuando

llegue al tope. Apague el motor y espere aproximadamente un minuto. El testigo o el mensaje desaparece la próxima vez que se arranque el motor.



No pare nunca el motor en una bajada y, en general, cuando circule (la asistencia a la dirección y el servo freno no funcionarán).



No mantenga la dirección girada a tope con el vehículo parado. Con el motor parado o en caso de avería del sistema, sigue siendo posible girar el volante. El esfuerzo que hay que hacer será mayor. Al maniobrar rápidamente con el volante, puede que se oiga un ruido. Esto es normal.

## VISTA TRASERA

### Retrovisores

#### Retrovisores exteriores con reglaje eléctrico:



Al seleccionar un retrovisor exterior con uno de los botones **3**, se ilumina la luz integrada del botón. A continuación, utilizar el botón **2** para ajustarlo a la posición deseada.

#### Retrovisores térmicos

Mientras el motor está en marcha, el deshielo de los retrovisores se activa simultáneamente con el deshielo/desempañado de la luneta trasera.



Por razones de seguridad, los reglajes deben efectuarse con el vehículo parado.

#### Retrovisores eléctricos abatibles

Según el vehículo, retrovisores se despliegan automáticamente al desbloquear el vehículo. Los retrovisores exteriores se plegan al bloquear el vehículo.

Es posible desactivar/activar el plegado automático de los retrovisores exteriores → **139**.

Se puede forzar el plegado presionando el botón **1**. En esta situación, los retrovisores exteriores permanecen plegados hasta que se vuelva a presionar el botón **1**, independientemente del plegado automático.

#### Caso particular

Si el retrovisor se ha desplegado o plegado manualmente, es posible reinicializarlo a una posición de uso.

Para ello, presionar el botón **1**. Se oirá un ruido mecánico desde el retrovisor.

Si no se oye ningún ruido de golpeo, presionar de nuevo el botón **1** hasta que se escuche el retrovisor exterior.



Los objetos que se observan en el retrovisor están en realidad más cerca de lo que aparentan.

Por su seguridad, tenga esto en cuenta para evaluar correctamente la distancia antes de cualquier maniobra.

## VISTA TRASERA

### Retrovisor interior

Es orientable.

2

### Retrovisor con manecilla 4



Al conducir de noche y con objeto de evitar deslumbramientos producidos por los faros de los vehículos que circulan por detrás, desplazar la manecilla 4 situada detrás del retrovisor.

### Retrovisor con manecilla 5



El retrovisor se oscurece automáticamente cuando circula delante de un vehículo con las luces de carretera encendidas o si la luminosidad es muy intensa.

# ILUMINACIÓN Y SEÑALIZACIÓN

## Iluminación y señalización exteriores

### Luces de día



66097



Gire el anillo **4** hasta que el AUTO símbolo esté alineado con la marca **3**.

Las luces de circulación diurna se encienden automáticamente (sin necesidad de accionar la manecilla **1**) al arrancar el motor y se apagan cuando se detiene el motor.

### Luces laterales



Girar el anillo **4** hasta que el símbolo quede alineado con la marca **3**.

Este testigo se enciende en el cuadro de instrumentos.

**Nota:** en función del vehículo, las luces laterales solo pueden activarse manualmente cuando se acciona el freno de estacionamiento. De lo contrario, se muestra el mensaje "Luces de posición no disponibles" en el cuadro de instrumentos para informar de que no es posible activar las luces de posición.

### Luces de cruce



#### Funcionamiento manual

Girar el anillo **4** hasta que el símbolo quede alineado con la marca **3**.

Este testigo se enciende en el cuadro de instrumentos.

2

# ILUMINACIÓN Y SEÑALIZACIÓN

2



Antes de emprender un viaje de noche: compruebe el buen funcionamiento del equipamiento eléctrico y regule los faros (si no va en condiciones de carga habituales). En general, tenga la precaución de que las luces no queden ocultas (suciedad, barro, nieve, objetos transportados...).

## Funcionamiento automático

Con el motor en marcha, girar el anillo **4** hasta que el símbolo AUTO quede alineado con la marca **3**; las luces de cruce se encienden o apagan automáticamente en función del nivel de luminosidad exterior, sin necesidad de tener que accionar la palanca **1**.

Según el vehículo, las luces de cruce se encienden automáticamente después de unos barridos de las escobillas del limpiaparabrisas.



Al circular por el lado izquierdo de la calzada en un vehículo con volante a la izquierda (o viceversa), es obligatorio ajustar los faros durante toda la estancia  
➔ **156**.

## Luces de carretera

66097



Con el motor en marcha y las luces de cruce encendidas, presionar la manecilla **1** (movimiento **A**).

Este festigo se enciende en el cuadro de instrumentos.

Para volver a la posición de las luces de cruce, presionar la manecilla **1** de nuevo.

## Luces de carretera automáticas:

66097



Según el vehículo, este sistema enciende y apaga automáticamente las luces de carretera.

Utiliza una cámara situada detrás del espejo retrovisor interior para detectar los vehículos a los que se está siguiendo y los que vienen en sentido contrario.

# ILUMINACIÓN Y SEÑALIZACIÓN

**Nota:** por la noche, en zonas urbanas con iluminación de las calles, las luces de carretera automáticas se apagan automáticamente.

Las luces de carretera se encienden automáticamente si:

- el nivel de luz exterior es bajo;
- no se ha detectado ningún vehículo o iluminación;
- la velocidad del vehículo supera los 40 km/h.

Si no se cumple alguna de las condiciones anteriores, el sistema vuelve a las luces de cruce.

**Nota:** comprobar que el parabrisas no está obstruido (suciedad, barro, nieve, condensación, etc.).

## Activación/desactivación

### Para activar las luces de carretera automáticas

Girar el anillo **4** hasta que el símbolo AUTO esté alineado con la marca **3**, a continuación, presionar el botón **5**.

Se enciende el testigo  en el cuadro de instrumentos si las luces de cruce están encendidas.

### Para desactivar las luces de carretera automáticas

Presione el botón **5**: el testigo de advertencia  desaparece del panel de instrumentos.

**Nota:** al empujar la palanca **1**, la función de luces de carretera automáticas se desactiva, el testigo

 desaparece del cuadro de instrumentos y el vehículo activa las luces de carretera.



El sistema se puede ver perturbado en algunas condiciones, especialmente:

- en condiciones climatológicas extremas (lluvia, nieve, niebla, etc.);
- con parabrisas o cámara obstruidos;
- cuando el vehículo delantero o en sentido contrario cuenta con una iluminación poco visible o nula;
- con un ajuste incorrecto de las luces delanteras;
- con sistemas reflectantes;
- ...

## Averías de funcionamiento

Cuando aparece el mensaje "Revisar luces automáticas" en el cuadro de instrumentos, el sistema se encuentra desactivado.

Consulte a un Representante de la marca

## ILUMINACIÓN Y SEÑALIZACIÓN

2



El uso nocturno de un sistema de navegación portátil en la zona del parabrisas situada bajo la cámara, puede alterar el funcionamiento del sistema de "luces de carretera automáticas" (**riesgo de reflejos en el parabrisas**).



El sistema de "luces de carretera automáticas" no debe sustituir en ningún caso a la atención y responsabilidad del conductor en lo que respecta a la iluminación del vehículo y a la adaptación a las condiciones de luz, visibilidad y tráfico.

### Apagado de las luces

66097



Las luces se apagarán automáticamente al abrir la puerta del conductor o al bloquear el vehículo, o bien un minuto después de detener el motor.

En este caso, la próxima vez que se arranque el motor, las luces se volverán a encender en función de la posición del anillo 4.

### Alarma sonora de recordatorio de luces encendidas

En caso de que las luces se hayan encendido después de cortar el motor, una alarma sonora se activa al abrir la puerta del conductor

para señalarle que las luces han quedado encendidas.

### Averías de funcionamiento

Según el vehículo, cuando aparece el mensaje "Revisar iluminación"

acompañado del testigo  o

el testigo  parpadea en el cuadro de instrumentos, significa que hay un fallo en la iluminación. Consulte a un Representante de la marca

### Función de bienvenida y despedida

(según el vehículo)

Una vez que se activa la función, las luces de cruce y las luces laterales traseras se encienden automáticamente al detectar la tarjeta o cuando se desbloquea el vehículo.

Se apagan automáticamente:

- aproximadamente quince segundos después de que se enciendan;
- al arrancar el motor, en función de la posición de la manecilla de iluminación;
- o
- al bloquear el vehículo.

# ILUMINACIÓN Y SEÑALIZACIÓN

## Activación/desactivación de la función

Para la activación o desactivación de la función de bienvenida exterior, consulte el manual del equipamiento multimedia.

## Función de iluminación "See-Me-Home"

66097



Esta función permite encender momentáneamente las luces de posición y las luces de cruce (por ejemplo, para iluminar la apertura de una puerta de acceso).

**Con el motor parado y las luces apagadas, tras abrir la puerta del conductor, con el anillo 4 en la posición AUTO, tirar de la palanca 1**

hacia sí: las luces laterales y las luces de cruce se encienden durante aproximadamente 30 segundos

junto con los testigos  y  del cuadro de instrumentos.

Para prolongar este periodo, puede tirar de la manecilla hasta cuatro veces (duración total limitada a unos dos minutos).

Aparece el mensaje "Iluminación encendida durante \_\_" junto con el tiempo de encendido en el cuadro de instrumentos para confirmar la acción.

A continuación, puede bloquear su vehículo.

## Desactivación de la función de iluminación "See-Me-Home"

Para apagar las luces antes de que estas se apaguen automáticamente, gire el anillo 4 a cualquier posición y después, vuelva a ponerlo en la posición AUTO.

**Nota:** si está activada la función de bienvenida y despedida, una vez que se apague el motor, debe efectuarse el procedimiento de desactivación de la función "See-me-home lighting" antes de tirar de la palanca (de lo contrario, las luces permanecen encendidas por

la función "Welcome and Goodbye").

## Luz antiniebla trasera

66097



 **Para activar la luz antiniebla trasera,** girar el anillo 4 hasta que el símbolo AUTO esté alineado con la marca 3, a continuación, rotar el selector giratorio para alinear la marca 6 con el símbolo 2.

El testigo  aparece en el cuadro de instrumentos.

Para que funcione, tiene que estar seleccionada la posición de iluminación exterior y entonces se en-

## ILUMINACIÓN Y SEÑALIZACIÓN

ciende un testigo en el cuadro de instrumentos.

No olvide apagar esta luz cuando su uso ya no sea necesario, para no molestar al resto de los usuarios.

 **Para desactivar la luz antiniebla trasera**, rotar de nuevo el selector giratorio hasta alinear la marca **6** con el símbolo **2**.

El testigo  se enciende en el cuadro de instrumentos.

La luz antiniebla trasera se apaga cuando lo hacen las luces exteriores.

 Cuando se circula con niebla o nieve, o cuando se transportan objetos que sobrepasan la altura del techo, las luces no se encienden automáticamente. El conductor controla la luz antiniebla: los testigos del cuadro de instrumentos informan de si está encendida (testigo encendido) o apagada (testigo apagado).

### Reglaje de los faros

#### Operación



el botón **A** puede utilizarse para ajustar la altura de los haces de los faros en función de la carga. Con las luces de cruce encendidas, presionar o levantar el botón **A** tantas veces como sea necesario para seleccionar la posición deseada en el cuadro de instrumentos. La posición seleccionada se muestra en el cuadro de instrumentos durante unos 15 segundos.

**Nota:** si las luces están encendidas, cada vez que se arranca el motor, la posición seleccionada se

muestra en el cuadro de instrumentos durante unos 15 segundos.

 Si circula por la izquierda con un vehículo con puesto de conducción a la izquierda (o al revés), es obligatorio que ajuste **temporalmente** las luces del vehículo, durante todo el viaje.

# ILUMINACIÓN Y SEÑALIZACIÓN

Tabla de ejemplos de posiciones de ajuste

	Ejemplos de posiciones para ajustar el mando <b>A</b> en función de la carga
Conductor solo	0
Solo el conductor y el pasajero delantero	0 o 1
Todos los asientos ocupados	1 o 2
Conductor con pasajeros y equipaje (o carga) que alcanza el peso máximo autorizado en carga	2 o 3
Conductor sin pasajeros y equipaje (o carga) que alcanza el peso máximo autorizado en carga	2 o 3 o 4

El cuadro siguiente proporciona algunos ejemplos. En todos los casos, ajustar el mando **A** en función de la carga del vehículo de modo que se pueda ver la carretera y no se deslumbre a los demás conductores.

# SEÑALES ACÚSTICAS Y LUMINOSAS

## Bocina



Presionar el centro del volante de dirección **A** para accionar la bocina.

## Ráfagas luminosas

Para obtener ráfagas luminosas, tirar de la palanca **1** hacia sí y después soltarla.

## Luces indicadoras de dirección

Mover la palanca **1** en el mismo sentido en el que se va a girar el volante de dirección.

## Modo de pulsación única

Desplazar brevemente la palanca **1** hacia arriba o hacia abajo, sin superar el punto de resistencia y, a continuación, liberarla: la palanca recupera su posición original y el indicador luminoso de dirección correspondiente parpadea tres veces.

## Luces de precaución



 Pulse el botón **2**. Este dispositivo acciona simultáneamente las cuatro luces indicadoras de dirección y los intermitentes laterales.

Sólo se debe utilizar en caso de peligro, para avisar a los demás con-

ductores de que se ve obligado a detenerse en un sitio inadecuado e incluso prohibido o en condiciones especiales de circulación.

## LIMPIAPARABRISAS

### Limpiaparabrisas, lavapara-brisas

Vehículo equipado con limpia-parabrisas intermitente

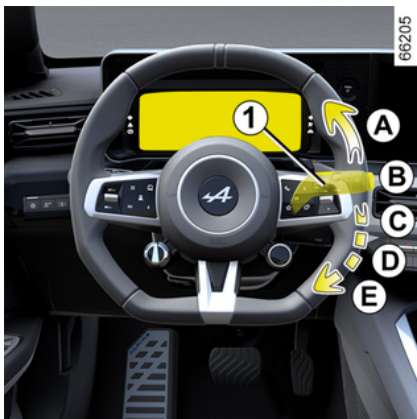

**A. barrido único:**

una presión corta activa un solo barrido de los limpiaparabrisas;

**B. apagado;**

**C. barrido intermitente:**

los limpiaparabrisas hacen una pausa de varios segundos entre barrido y barrido. Es posible cambiar el intervalo entre barridos girando el anillo **2**;

**D. barrido continuo lento;**

**E. el barrido continuo rápido.**

66098



### Particularidad

**Circulando**, el hecho de parar el vehículo reduce la velocidad de barrido.

De una velocidad continua rápida, pasa a una velocidad continua lenta.

Cuando el vehículo circula, el barrido vuelve a la velocidad seleccionada de origen.

Cualquier acción en la palanca **1** anula y cancela la función automática.

### Vehículo equipado con limpia-parabrisas con sensor de lluvia

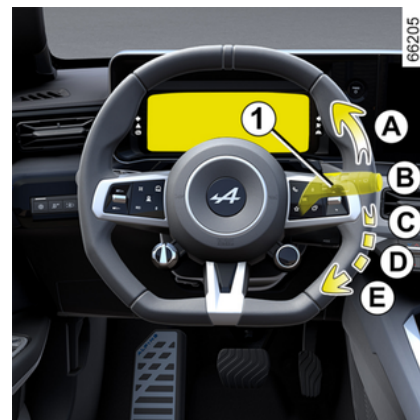

El sensor de lluvia está situado en el parabrisas, frente al retrovisor interior.

**A. Barrido único:**

una presión corta activa un solo barrido de los limpiaparabrisas;

**B. apagado;**

# LIMPIAPARABRISAS

66098



## C. función de barrido automático:

al seleccionar esta posición, el sistema detecta la presencia de agua en el parabrisas y acciona los limpiaparabrisas a la velocidad de barrido más adecuada.

Es posible modificar el valor de activación y el intervalo entre barridos mediante el giro del anillo **2**:

- **F**: sensibilidad máxima;
- **G**: sensibilidad mínima.

Cuanto mayor es su sensibilidad, más rápido reaccionan los limpiaparabrisas y mayor es la frecuencia de los barridos.

Cuando se activa el limpiaparabrisas automático o se aumenta la sensibilidad, se produce un barrido.



El testigo  aparece en el cuadro de instrumentos para confirmar que la función está activada.

## Nota:

- el captador de lluvia tiene únicamente una función de asistencia. En caso de visibilidad reducida, el conductor debe activar manualmente el limpiaparabrisas. Cuando hay niebla o nieve, el limpiaparabrisas no se activa de forma automática, sino que es el conductor quien lo controla;
- en caso de temperaturas bajo cero, el limpiaparabrisas automático no se activa al arrancar el vehículo. Se activa automáticamente cuando el vehículo supera un umbral de velocidad (aproximadamente 8 km/h);
- no active el barrido automático con tiempo seco;
- elimine totalmente el hielo del parabrisas antes de activar el barrido automático;
- Si se lava el vehículo en un túnel de lavado de rodillos, colocar la manecilla **1** en la posición de apagado **B** para desactivar el barrido automático.

## Averías de funcionamiento

En caso de funcionamiento anómalo del barrido automático, el

limpia funcionará con barridos intermitentes. Contacte con un Representante de la marca.

El funcionamiento del sensor de lluvia puede interrumpirse en caso de:

- unas escobillas de los limpiaparabrisas dañadas, una película de agua o restos dejados por las escobillas en la zona de detección del sensor que pueden aumentar el tiempo de respuesta del barrido automático o aumentar la frecuencia del mismo;
- un parabrisas astillado o con una fisura a la altura del sensor, un parabrisas cubierto de polvo, suciedad, insectos, hielo, etc. o al utilizar ceras de lavado y productos hidrófobos; El limpiaparabrisas se volverá menos sensible o incluso puede que no reaccione;

## D. barrido continuo lento;

## E. el barrido continuo rápido.

## Particularidad

**Circulando**, el hecho de parar el vehículo reduce la velocidad de barrido.

De una velocidad continua rápida, pasa a una velocidad continua lenta.

## LIMPIAPARABRISAS

Cuando el vehículo circula, el barrido vuelve a la velocidad seleccionada de origen.

Cualquier acción en la palanca **1** anula y cancela la función automática.

### Precauciones

- En caso de heladas, compruebe antes de la puesta en marcha que las escobillas del limpia no estén pegadas. Si acciona el limpia con las escobillas bloqueadas por el hielo, corre el riesgo de dañar tanto las escobillas como el motor del limpia.
- No accione los limpiaparabrisas con el cristal seco. Esto puede provocar un deterioro prematuro de las escobillas.

### Posición especial de barrido delantero (posición de servicio)

Esta posición permite levantar las escobillas para separarlas del parabrisas.

Puede resultar útil para:

- limpiar las escobillas;
- retirar las escobillas del parabrisas en invierno;
- sustituir las escobillas → **362**.

Con el motor apagado o en marcha, levantar la palanca **1** dos ve-

ces hasta la posición **A** (barrido simple).

Las escobillas se detendrán en una posición algo alejada del capó.

Para que las escobillas vuelvan a la posición baja, con el encendido conectado, comprobar que los limpiaparabrisas se han plegado sobre el parabrisas y, a continuación, mover la palanca **1** a la posición **A** (barrido simple).

Antes de poner el contacto, abata los limpiaparabrisas sobre el parabrisas. En caso contrario, puede existir un riesgo de deterioro del capó o de los limpiaparabrisas cuando estos últimos entren en funcionamiento.



Antes de efectuar cualquier acción que afecte al parabrisas (lavado del vehículo, deshielo o limpieza del parabrisas, etc.), volver a situar la palanca **1** en la posición **B** (aparcamiento).

**Riesgo de lesiones y/o deterioro.**



En caso de presencia de obstáculos en el parabrisas (suciedad, nieve, hielo, etc.), eliminarlos (incluida la zona central situada detrás del retrovisor interior) antes de poner en marcha los limpiaparabrisas (**riesgo de sobrecalentamiento del motor**). Si un obstáculo impide el movimiento de una escobilla, esta puede detenerse. Retire el obstáculo y vuelva a activar el limpia con la manecilla de barrido.

# LIMPIAPARABRISAS

## Lavaparabrisas

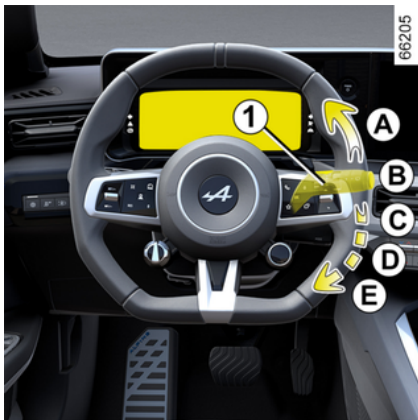

Con el contacto puesto, tirar de la manecilla **1** y después liberarla.

Además del lavaparabrisas, una acción prolongada activa dos barridos, seguidos de un tercer barrido pasados unos segundos.

### Nota:

- la activación del lavaparabrisas con la palanca **1** durante más de 30 segundos puede provocar la desconexión de la bomba. **Esta acción previene el sobrecalentamiento de la bomba;**
- a temperaturas bajo cero, existe el riesgo de que el líquido lavaparabrisas se congele en el parabrisas, con la consiguiente reducción

de la visibilidad. Antes de limpiarlo, caliente el parabrisas con el mando de desempañado.



Cuando trabaje en el compartimento del motor, asegúrese de que la manecilla del limpiaparabrisas esté en la posición **B** (apagada).

**Riesgo de lesiones.**



### Eficacia de una escobilla del limpiaparabrisas

Vigile el estado de las escobillas de los limpiaparabrisas. Su vida útil depende de usted:

- debe permanecer limpia: limpie la escobilla y la luneta trasera regularmente con agua y jabón;
- no use el limpia cuando la luneta esté seca;
- despéguelo de la luneta si no se ha usado desde hace mucho tiempo.

En todos los casos, se debe sustituir en cuanto empiece a perder eficacia: aproximadamente cada año ➔ **362**.

### Precauciones de utilización de los limpiaparabrisas

- En época de hielo o nieve, despeje la luneta antes de poner en marcha el limpia (existe riesgo de sobrecalentamiento del motor);

## LIMPIAPARABRISAS

- asegúrese de que ningún objeto impida el recorrido de la escobilla.

### Limpialuneta, lavaluneta

#### Limpialuneta

660098



 Con el contacto puesto, girar el anillo **3** de la palanca **1** hasta que el símbolo quede alineado con la marca **2**:

- **apagado**;
- **barrido intermitente**;

los limpiaparabrisas hacen una pausa de varios segundos entre

barrido y barrido. La frecuencia de barrido varía en función de la velocidad del vehículo;

- **barrido continuo lento**.

Para detener la operación, girar de nuevo el anillo **3**.

**Nota:** cuando se lave el vehículo en un túnel de lavado con rodillos, devolver el anillo **3** de la palanca **1** a la posición de apagado para desactivar el barrido automático.

Respete las recomendaciones de uso.

Al final de su uso, no olvide devolver el mando del lavaparabrisas trasero a la posición de parada, de modo que el barrido no se active de forma inesperada durante el uso siguiente.

 No utilice el brazo del limpia para abrir o cerrar la puerta del maletero.



Antes de realizar cualquier acción que afecte a la luneta trasera (lavado del vehículo, deshielo, limpieza, etc.) devolver la palanca **1** a la posición de apagado.

**Riesgo de lesiones y/o deterioro.**

## LIMPIAPARABRISAS

2



### **Eficacia de una escobilla del limpiaparabrisas**

Vigile el estado de las escobillas de los limpiaparabrisas. Su vida útil depende de usted:

- debe permanecer limpia: limpie la escobilla y la luneta trasera regularmente con agua y jabón;
- no use el limpia cuando la luneta esté seca;
- despéguelo de la luneta si no se ha usado desde hace mucho tiempo.

En todos los casos, se debe sustituir en cuanto empiece a perder eficacia: aproximadamente cada año → **362**.

### **Precauciones de utilización de los limpiaparabrisas**

- En época de hielo o nieve, despeje la luneta antes de poner en marcha el limpia (existe riesgo de sobrecalentamiento del motor);

- asegúrese de que ningún objeto impida el recorrido de la escobilla.

# LIMPIAPARABRISAS

## Activación/desactivación del limpiaparabrisas trasero

Al introducir la marcha atrás se activa el limpiaparabrisas trasero con barrido intermitente (si los limpiaparabrisas delanteros están funcionando). Si el vehículo está equipado con un menú de personalización de los ajustes del vehículo, es posible optar por activar o desactivar la función ➔ 139.

Para los vehículos no equipados con menú de personalización de los ajustes, pida a una Representante de la marca que desactive la función.

En caso de que existan obstáculos en la luneta (suciedad, nieve, etc.), el limpia intentará barrer todos los obstáculos. Si un obstáculo impide el movimiento de la escobilla, esta puede detenerse. Retire el obstáculo, espere unos 30 segundos y reactive el limpia con la manecilla de barrido.

## Precauciones

- En caso de heladas, compruebe que las escobillas no estén pegadas antes de poner en marcha el limpiaparabrisas. Si acciona el limpiaparabrisas con la escobilla blo-

queda por el hielo, corre el riesgo de dañar tanto la escobilla como el motor del limpiaparabrisas.

- No accione el limpiaparabrisas con el cristal seco. Esto puede provocar el desgaste o deterioro prematuro de las escobillas.

## Limpia-lavaluneta



Con el contacto puesto, mantener presionada la manecilla 1 y luego liberarla.

Además del lavaparabrisas, el mantenimiento de la manecilla durante más tiempo, activa dos barridos del limpiaparabrisas trasero, seguidos de un tercer barrido pasados unos segundos (función de eliminación de gotas).

Cuando suelte la manecilla, volverá a la posición limpialuneta.

### Nota:

- la activación del lavaparabrisas trasero con la palanca 1 durante más de 30 segundos puede provocar la desconexión de la bomba.

**Esta acción previene el sobrecalentamiento de la bomba.**

- A temperaturas bajo cero, el líquido lavaparabrisas corre el riesgo de congelarse en la luneta trasera, con la consiguiente reduc-

ción de la visibilidad. Calentar la luneta trasera con el mando de desempañado antes de limpiarla.

## ARRANQUE Y PARADA DEL MOTOR

### Puesta en marcha del motor



### Particularidades

- Si no se cumple alguna de las condiciones de arranque, aparece el mensaje "Pisar el freno + START" en el cuadro de instrumentos;
- en algunos casos, es necesario mover el volante de dirección mientras se presiona el botón de arranque **2** para ayudar a desbloquear la columna de dirección: en este caso el mensaje "Girar el volante + START" informa de la acción.

La tarjeta debe estar en la zona de detección **1**.

#### Para arrancar:

- pisar el pedal de freno;
- presionar el botón **2**. El mensaje "READY" aparece en el cuadro de instrumentos, acompañado de una señal acústica.

El mensaje desaparece cuando la velocidad del vehículo supera aproximadamente los 5 km/h.

 Según el vehículo, es posible disponer de una llave digital que ofrece todas las funciones de la tarjeta. Sin embargo, si se ha dejado la tarjeta dentro del vehículo y se han cerrado las puertas con una llave digital, se inhiben todas las funciones de la tarjeta.

Para más información, consultar el apartado "Digital key"  
➔ **64**.

 Durante una actualización del sistema a través del sistema multimedia no será posible arrancar el vehículo.

Espere a que se complete la actualización antes de arrancar el vehículo.

Si desea más información acerca de las actualizaciones del sistema, consulte el manual del sistema multimedia.

## ARRANQUE Y PARADA DEL MOTOR



El arranque del vehículo solo puede realizarse cuando el cable de carga está desconectado del vehículo.



### Arranque en modo "manos libres" con el maletero abierto

En este caso, no debe dejar la tarjeta en el maletero para evitar cualquier riesgo de pérdida.

### Función accesorios

(poner el contacto)

Al acceder a su vehículo, podrá disponer de algunas funcionalidades (radio, sistema de navegación, limpiaparabrisas, etc.).

Para utilizar el resto de funciones, con la tarjeta en el habitáculo, presionar el botón **2** sin pisar los pedales.

### Averías de funcionamiento



En algunos casos, la tarjeta manos libres puede no funcionar:

- la pila de la tarjeta está agotada, la batería secundaria de 12 V está descargada, etc.;
- la tarjeta está cerca de aparatos que trabajan en la misma fre-

cuencia (monitor, teléfono móvil, dispositivo de videojuegos, etc.);  
- vehículo situado en una zona con gran radiación electromagnética.

El mensaje "Situación tarjeta en zona + START" aparece en el cuadro de instrumentos.

Pise el pedal de freno y coloque la tarjeta **4** (con el botón hacia abajo) en la zona del emplazamiento de la tarjeta "manos libres" **3** de la consola superior **A**.

Presionar el botón **2** para arrancar el vehículo. El mensaje se apaga.

# ARRANQUE Y PARADA DEL MOTOR

## Parada del motor



El vehículo debe estar parado.

Presione el botón **2**: el motor se para, el mensaje "READY" desaparece del cuadro de instrumentos y se acciona el freno de aparcamiento asistido.

Si la tarjeta no se encuentra en el habitáculo cuando se intenta apagar el motor, aparece el mensaje "Tarjeta ausente pres larga START" en el cuadro de instrumentos: presionar el botón **2** durante más de dos segundos.

Una vez que se apague el motor, cualquier accesorio que esté en funcionamiento (radio, etc.) sigue

haciéndolo durante aproximadamente 45 minutos.

Al abrir la puerta del conductor, los accesorios dejan de funcionar.



No corte nunca el contacto antes de la parada completa del vehículo. Una vez que se pare el motor, dejan de funcionar la dirección asistida y los dispositivos de seguridad pasiva, como el airbags y los pretensores.



### Responsabilidad del conductor durante el estacionamiento o la parada del vehículo

No abandone nunca su vehículo dejando dentro a un niño, a un adulto no autónomo o a un animal, ni siquiera por poco tiempo.

De hecho, estos podrían correr peligro o poner en peligro a otras personas al arrancar el motor, al accionar los equipamientos como por ejemplo los elevallas, o al bloquear las puertas.

Además, cuando hace calor o incide el sol, sepa que la temperatura interior del habitáculo sube muy rápidamente.

**RIESGO DE MUERTE O DE LESIONES GRAVES.**

## PROCEDIMIENTO DE SALIDA EN PARADA



El procedimiento de salida en parado (Launch Control) es una función que permite que el vehículo acelere a velocidad máxima cuando la adherencia de los neumáticos al suelo es óptima.

**Nota:** la Launch Control función solo está disponible si la batería de tracción y el motor han alcanzado la temperatura idónea de funcionamiento.

Para obtener el mejor rendimiento, es recomendable utilizar la función cuando la batería se encuentre prácticamente cargada.



El uso intensivo del sistema reduce la vida útil de los elementos mecánicos. Para más información, contacte con un distribuidor autorizado.

### Activación del sistema

El sistema se activa como sigue:

- con el motor en marcha y el vehículo detenido, engranar la posición **D**;
- Sport se activa el modo → **307**;
- pisar firmemente el pedal del freno con el pie izquierdo;
- con el pie en el pedal del freno, presionar el botón "Overtake" (OV) ubicado en el volante de dirección **1** hasta que aparezca el mensaje "Launch Control listo Acelerador a fondo" en el cuadro instrumentos;
- soltar el botón **1**;
- en un plazo de 60 segundos, mientras se mantiene el pie izquierdo sobre el pedal de freno, pisar a fondo el acelerador **más allá del punto de resistencia** con el pie derecho hasta que aparezca el mensaje "Launch Control activo Soltar freno" en el cuadro de instrumentos;

- en cuatro segundos, liberar el pedal de freno para habilitar el arranque deportivo del vehículo acompañado de una animación especial en el cuadro de instrumentos.



No utilice esta función en carreteras resbaladizas o húmedas.  
**Riesgo de pérdida del control del vehículo.**

### Condiciones de inhibición del sistema

Ciertas condiciones impedirán la activación del sistema:

- engranar la posición **R** o **N**;
- con el modo "Save" o "Normal" activado, se muestra el mensaje "Launch Control no disponible en este DRIVE MODE" en el cuadro de instrumentos → **307**;
- el nivel de carga de la batería de tracción es demasiado bajo;
- la temperatura de la batería de tracción es demasiado baja o demasiado alta;
- la temperatura del motor es demasiado baja o demasiado alta;
- avería de un sistema del vehículo (ESC, etc.).

## PROCEDIMIENTO DE SALIDA EN PARADA

**Nota:** si la función se inhibe por alguna de estas condiciones, se visualiza el mensaje "Launch Control no disponible" en el cuadro de instrumentos.

3



El uso de esta función acelera considerablemente el desgaste de los neumáticos → 347.



Aparte de la aceleración que proporciona, esta función solo debe ser utilizada si las condiciones de circulación lo permiten, respetando la legislación local en vigor. Asegúrese de comprobarlo antes de cada uso.

**Riesgo de accidente o de lesiones graves.**

# FUNCIÓN DE "OVERTAKE"

## Introducción



Al presionar el botón "OV" **1** en el volante de dirección, el motor entrega el máximo rendimiento, aumentando instantáneamente la aceleración del vehículo.

Debe mantenerse presionado el botón "OV" **1** para tener activa la función. La duración máxima de las prestaciones es de aproximadamente 10 segundos.

Más allá de esto o al soltar el botón, el vehículo retoma su funcionamiento normal.



Aparte de la aceleración que proporciona, esta función solo debe ser utilizada si las condiciones de circulación lo permiten, respetando la legislación local en vigor. Asegúrese de comprobarlo antes de cada uso.  
**Riesgo de accidente o de lesiones graves.**

## Activación del sistema

Para activar la función, deben cumplirse las siguientes condiciones:

- con el motor en marcha, engranar la posición **D**;
- el modo Normal o Sport debe estar activado → **307**;
- la velocidad del vehículo debe ser nula;
- el pedal del acelerador está pisado;
- la batería de tracción y el motor deben haber alcanzado la temperatura de funcionamiento.

## Pantalla



En todo momento puede controlarse la disponibilidad de la función, consultando la autonomía restante en el indicador "OV" **2** que se muestra en el cuadro de instrumentos.

Cuando el indicador "OV" **2** está vacío, la función deja de estar disponible y es necesario esperar a que se recargue gradualmente. Para hacerlo, simplemente liberar el botón "OV" **1** para que el indicador **2** comience a recargarse progresivamente.

El tiempo necesario para la recarga completa del indicador "OV" **2** es de 30 segundos como máximo.

## FUNCIÓN DE "OVERTAKE"

**Nota:** no es necesario esperar a que el indicador **2** esté completamente recargado para activar la función. La función está disponible siempre que el indicador no se encuentre vacío.

3

### Condiciones de inhibición del sistema

Ciertas condiciones impedirán la activación del sistema:

- engranar la posición **R** o **N**;
- si el modo "Save" se encuentra activado. En este caso, se muestra el mensaje "Overtake no disponible en este DRIVE MODE" en el cuadro de instrumentos ➔ **307**;
- el indicador "OV" **2** está vacío;
- el nivel de carga de la batería de tracción es demasiado bajo;
- avería de un sistema del vehículo (ESC, etc.).

### Límites de funcionamiento e indisponibilidad temporal

Bajo determinadas condiciones (temperatura de la batería o del motor demasiado caliente o demasiado fría, etc.), la disponibilidad de la función "Overtake" puede verse limitada o incluso inhibida temporalmente.

Cuando la función se encuentra limitada, es posible que el indicador "OV" **2** del cuadro de instrumentos no esté completamente recargado.

Si la función está inhibida, el indicador "OV" **2** se muestra vacío en el cuadro de instrumentos. En caso de que se presione el botón "OV" **1**, aparece el mensaje "Overtake no disponible" en el cuadro de instrumentos para informar de que la función no está disponible.

# PALANCA DE VELOCIDADES

## Mandos de selección



Los botones **R**, **N** y **D** se pueden utilizar para engranar distintas posiciones en la caja de velocidades:

- **R**: marcha atrás;
- **N**: punto muerto;
- **D**: circulación en modo automático.

La marcha engranada se muestra en el cuadro de instrumentos como recordatorio.

### Para engranar la posición **N**

Con el vehículo parado y el motor en marcha, pise el pedal del freno y pulse brevemente en el botón **N**

(la luz indicadora integrada en el botón **N** aparece en blanco y **N** aparece en el cuadro de instrumentos).

### Conducción en modo automático

Con el vehículo parado, el motor en marcha y el pie en el pedal del freno, presionar brevemente el botón **D** (el testigo integrado en el botón **D** se ilumina en blanco y se visualiza **D** en el cuadro de instrumentos).

**Nota:** con la posición **D**, **R** engranada y el vehículo parado, este va a avanzar tan pronto como se libere el pedal del freno (sin pisar el pedal del acelerador).

Si no se cumple una de las condiciones, la posición en curso parpadea durante aproximadamente cinco segundos y el mensaje "Pisar el pedal de freno" aparece en el cuadro de instrumentos durante unos cinco segundos.

En la mayoría de las condiciones de circulación, no es necesario tocar la palanca.

**Nota:** con el motor en marcha, el vehículo circulando a una velocidad comprendida entre 0 km/h y 14 km/h y con la posición **N** o **R** en-

granada, no es necesario tener que pisar el pedal de freno para seleccionar la posición **D**. Esto resulta útil en maniobras de aparcamiento en las que hay que alternar la marcha adelante y atrás varias veces.

### Para introducir la marcha atrás

Con el vehículo detenido, el motor en marcha y el pie en el pedal de freno, presionar brevemente el interruptor **R** (el testigo integrado en el interruptor **R** se ilumina en blanco y aparece **R** en el cuadro de instrumentos).



En caso de que el vehículo se encuentre parado, con **D**, **R** engranada, el vehículo va a avanzar tan pronto como se libere el pedal del freno (sin pisar el del acelerador).

Si no se pisa el pedal de freno, la posición en curso parpadea durante unos cinco segundos y el testigo **!** permanece encendido en el cuadro de instrumentos.

## PALANCA DE VELOCIDADES

**Nota:** con el motor en marcha y el vehículo circulando a una velocidad comprendida entre 0 y 10 km/h, con la posición **N** o **D** seleccionada, no es necesario pisar el pedal de freno para engranar **R**. Esto resulta útil en maniobras de aparcamiento en las que hay que alternar la marcha adelante y atrás varias veces.

### Estacionamiento del vehículo

Con el vehículo detenido, pisar el pedal de freno y presionar brevemente el interruptor **N**.

**Nota:** una vez engranada tras parar el motor, la posición **N** se mantiene hasta que se vuelva a poner el contacto del vehículo.

**Asegurar que el freno de aparcamiento está accionado y que el vehículo permanece inmovilizado** → 177.



El freno de aparcamiento asistido puede utilizarse para inmovilizar el vehículo. Antes

de abandonar el vehículo, compruebe que el freno de aparcamiento asistido queda bien puesto. La aplicación del freno de aparcamiento asistido se confirma mediante el encendido de un testigo en el interruptor del freno de apar-

camiento y del testigo  en el cuadro de instrumentos hasta que se bloquean las puertas. En función del vehículo, se fija una etiqueta en la parte superior del parabrisas como recordatorio → 177.



La selección de la posición **N** en el mando selector no bloquea mecánicamente las ruedas motrices; asegurar que el vehículo está inmovilizado antes de abandonarlo.



Por razones de seguridad, no corte nunca el contacto antes de la parada completa del vehículo.

### Averías de funcionamiento

En caso de avería del motor o avería eléctrica (fallo de la batería, etc.), asegúrese de que el vehículo quede correctamente inmovilizado.



Un impacto en la parte inferior del vehículo al realizar maniobras (ejemplo: contacto con un bolardo, un bordillo sobre-elevado u otro mobiliario urbano), el vehículo puede sufrir daños (ejemplo: deformación de un eje). Para evitar cualquier riesgo de accidente, haga que un Representante de la marca revise su vehículo.

# SISTEMA DE FRENADO REGENERATIVO

## Introducción



Al levantar el pie del acelerador, el vehículo utiliza el frenado regenerativo para ralentizar la marcha del vehículo.

Toda esta energía se convierte en electricidad destinada a la recarga de la batería de tracción.

El mando del volante de dirección **2** puede utilizarse para aumentar o disminuir el nivel de frenado regenerativo.



El frenado regenerativo no debe utilizarse en ningún caso como sustituto del pedal de freno.



Bajo determinadas condiciones (batería completamente cargada y demasiado caliente o demasiado fría, motor caliente, etc.), el rendimiento del sistema de frenado regenerativo se ve limitado, lo que provoca una reducción del freno motor al liberar el pedal del acelerador.

En el cuadro de instrumentos, el indicador del potenciómetro **1** informa de la capacidad de frenado regenerativo disponible. No obstante, la capacidad de frenado al pisar el pedal de freno no varía y permite la reducción de la velocidad del vehículo.

## SISTEMA DE FRENADO REGENERATIVO

### Mando de modificación del freno regenerativo 2

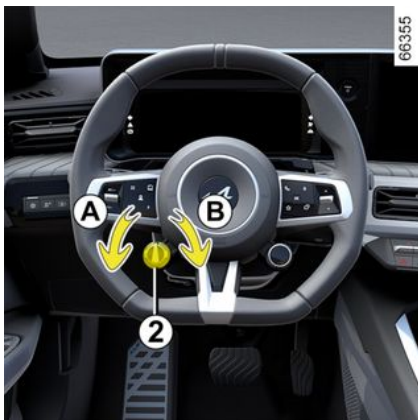

El control táctil **2** se emplea para modificar el nivel de freno regenerativo:

- girar el mando **2** hacia **A** para aumentar el freno del motor al liberar el pedal del acelerador;
- girar el mando **2** hacia **B** para reducir el freno del motor al liberar el pedal del acelerador.

El nivel que se seleccione con el mando **2** no actúa mientras la función de regulación de velocidad adaptativa esté activada → **264**.

### Conducción con el mando de freno regenerativo

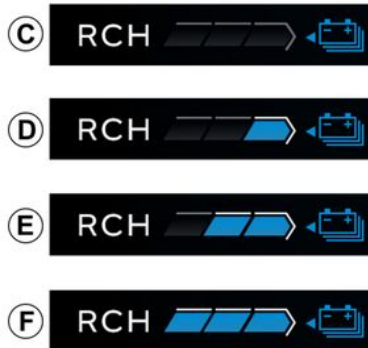

### Niveles de freno regenerativo

En función del grado que se seleccione con el mando **2**, el indicador **3** informa del nivel de freno regenerativo:

- **C**: el nivel de "conducción a vela", permite el disfrute de una circulación suave y económica, está asociado por defecto al modo "Save". Requiere una conducción con mayor anticipación;
- **D**: freno de motor bajo al liberar el pedal del acelerador, está asociado por defecto a los modos "Normal" y "Sport";
- **E**: freno de motor medio al liberar el pedal del acelerador;
- **F**: freno de motor alto al liberar el pedal del acelerador.

**Nota:** cuando se apaga el motor, se memoriza el nivel de freno regenerativo en curso.

## FRENO DE ESTACIONAMIENTO

### Freno de aparcamiento electrónico

#### Operación asistida



#### Activación del freno de aparcamiento asistido

Con el vehículo detenido, es posible utilizar el freno de aparcamiento electrónico para inmovilizarlo:

- pulsando el botón de arranque/parada del motor 1 ;
- o
- cuando el cinturón de seguridad del conductor está desabrochado;
- o
- al abrir la puerta del conductor.



El freno de aparcamiento asistido puede utilizarse para inmovilizar el vehículo. Antes de abandonar el vehículo,

compruebe que el freno de aparcamiento asistido queda bien puesto. Esto se confirma mediante el encendido del testigo 2 en el botón 3 y del tes-

tigo (P) en el cuadro de instrumentos, que se apagarán cuando se bloqueen las puertas. Según el vehículo, una etiqueta pegada en la parte superior del parabrisas se lo recuerda.

En todos los demás casos, el freno de aparcamiento asistido no se activa automáticamente. Debe utilizarse, entonces, el modo manual.

Como confirmación de que el freno de aparcamiento electrónico está accionado, se iluminan el testigo



del cuadro de instrumentos y el testigo 2 del botón 3.

## FRENO DE ESTACIONAMIENTO

Después de parar el motor, el testigo **2** se apaga unos minutos tras la activación del freno de aparca-

miento asistido y el testigo  se apaga al bloquear el vehículo.

**Nota:** en algunas situaciones (avería del freno de aparcamiento asistido, desbloqueo manual del freno de aparcamiento, etc.), suena un pitido para indicar que se ha desbloqueado el freno de aparcamiento asistido y aparece el mensaje "Activar el freno de aparcamiento" en el cuadro de instrumentos:

- **con el motor encendido:** cuando se abre la puerta del conductor;
- **con el motor apagado:** cuando se cierra una puerta delantera.

En esta situación, tirar y soltar el botón **3** para activar el freno de aparcamiento asistido.

### Desactivación asistida del freno de aparcamiento

El freno de aparcamiento se libera:

- una vez que el vehículo comienza a acelerar;
- o
- al cambiar de **N** a **R/D**.



El freno de aparcamiento asistido puede utilizarse para inmovilizar el vehículo. Antes de abandonar el vehículo, compruebe que el freno de aparcamiento asistido queda bien puesto. Esto se confirma mediante el encendido del testigo **2** en el botón **3** y del tes-

tigo  en el cuadro de instrumentos, que se apagarán cuando se bloqueen las puertas. Según el vehículo, una etiqueta pegada en la parte superior del parabrisas se lo recuerda.

### Funcionamiento manual

Se puede activar manualmente el freno de aparcamiento asistido.

### Activación manual del freno de aparcamiento asistido

Tirar del botón **3**. El testigo **2** y el

testigo  aparecen en el cuadro de instrumentos.

### Liberación manual del freno de aparcamiento asistido

Presionar el botón **1** sin pisar los pedales para conectar el encendido. Pisar el pedal del freno y, a continuación, presionar el botón **3**: el testigo del botón **2** y el testigo

 situados en el cuadro de instrumentos desaparecen.

### Parada puntual

Para activar el freno de aparcamiento asistido de forma manual (en caso de parada en un semáforo en rojo, de detención con el motor en marcha, etc.): tirar del interruptor **3** y soltarlo. El freno se desactiva tan pronto el vehículo se arranca de nuevo.

### Casos particulares

Si se desea aparcar en una pendiente o, por ejemplo, arrastrar un remolque, tirar del interruptor **3** durante unos segundos para activar el frenado máximo.

Por motivos de seguridad, la liberación automática se desactiva cuando la puerta del conductor se encuentra abierta o mal cerrada, cuando el cinturón de seguridad del conductor está desabrochado

## FRENO DE ESTACIONAMIENTO

y el motor en marcha (para evitar que el vehículo se mueva sin el conductor). El mensaje "Afloje freno de parking" aparece en el cuadro de instrumentos cuando el conductor pisa el pedal del acelerador.

### Averías de funcionamiento

- En caso de avería, se ilumina el

testigo  en el cuadro de instrumentos acompañado del mensaje "Revisar freno de aparcamiento" y, en algunos casos, del

testigo . Contacte con un Representante de la marca inmediatamente.

- En caso de que falle el freno de aparcamiento electrónico, el testi-

go  se enciende acompañado del mensaje "Freno aparcamiento fallo", de una señal acústica y, en algunos casos, del testigo

.

- En caso de avería del freno de aparcamiento con el cuadro de instrumentos apagado, parpadea el testigo del botón **2**.

Esto significa que debe detenerse obligatoriamente en cuanto las

condiciones de circulación lo permitan.



Si aparece el mensaje "Avería eléctrica" o "Controlar la batería" o "Freno aparcamiento fallo", hay que inmovilizar el vehículo tirando del botón **3** durante aproximadamente 10 segundos.

Si las condiciones y la pendiente lo requieren, calce las ruedas del vehículo.

**Riesgo de pérdida de inmovilización del vehículo.**

Contacte con un Representante de la marca.



No abandonar nunca el vehículo sin accionar el freno de aparcamiento y sin apagar el motor. Esto es debido a que el vehículo parado con el motor en marcha y una marcha seleccionada puede empezar a moverse si usted acelera.

**Riesgo de accidente.**



La ausencia de testigo o sonidos indica un fallo del cuadro de instrumentos. Esto indica que es indispensable una parada inmediata (tan pronto como las condiciones de circulación lo permitan). Asegúrese de haber inmovilizado correctamente el vehículo y contacte con un Representante de la marca.

# FRENO DE ESTACIONAMIENTO

Función "Autohold"

3

# FRENO DE ESTACIONAMIENTO

## Introducción

Vehículo parado (por ejemplo, en un semáforo en rojo, una intersección, un atasco, etc.), la función asegura la fuerza de frenado, incluso cuando el conductor suelta el pedal del freno.

La fuerza de frenado se libera en cuanto el conductor acelera lo suficiente con una marcha engranada.

## Activación



Pulse el botón 1.

El testigo del interruptor 2 se enciende para confirmar que la función está activada.

## Desactivación

Pulse el interruptor 1. Si el vehículo se mantiene con la fuerza de frenado, también es posible pisar el pedal del freno.

El testigo del botón 2 se apaga para confirmar que la función se ha desactivado.

Si se mantiene la fuerza de frenado, el freno de aparcamiento se activa automáticamente cuando:

- el conductor abre la puerta;
- o
- el conductor se desabrocha el cinturón de seguridad;
- o
- el vehículo queda inmovilizado durante más de tres minutos aproximadamente.



Tras cada arranque, la función continúa en el modo que estaba activo antes de la última parada.



El freno de aparcamiento asistido puede utilizarse para inmovilizar el vehículo. Antes

de abandonar el vehículo, compruebe que el freno de aparcamiento asistido queda bien puesto. La luz indicadora se enciende en el botón 2 y se

muestra el testigo  en el cuadro de instrumentos hasta que se bloquean las puertas. Según el vehículo, una etiqueta pegada en la parte superior del parabrisas se lo recuerda.

## Condiciones de mantenimiento de la fuerza de frenado

Deben respetarse las condiciones siguientes:

- si la puerta del conductor está cerrada;
- y
- el cinturón del conductor está abrochado;
- y
- que el freno de aparcamiento asistido esté suelto;

## FRENO DE ESTACIONAMIENTO

y

- que el vehículo no esté parado en una pendiente muy pronunciada.

El mantenimiento de la fuerza de frenado se confirma con el testigo



del cuadro de instrumentos.

### Condiciones para interrumpir la fuerza de frenado

Deben respetarse las condiciones siguientes:

- que el conductor acelere lo bastante con una marcha engranada;

o

- que el conductor desactive la función.

El testigo  desaparece del cuadro de instrumentos.

# MEDIO AMBIENTE

## Introducción

El vehículo se ha diseñado teniendo en cuenta el respeto al **medio ambiente** a lo largo de toda su vida útil: durante la fase de fabricación, durante la utilización y al final de su ciclo de vida.

## Fabricación

Su vehículo está fabricado en una planta industrial que lleva a cabo una actuación de progreso en materia de reducción del impacto medioambiental para los vecinos de la zona y la naturaleza (reducción del consumo de agua y de energía, contaminación visual y acústica, emisiones a la atmósfera y residuos acuosos, selección y valorización de los residuos).

## Contribuya usted también a respetar el medio ambiente.

- Las piezas y los vehículos que lleguen al final de su vida útil no deben desecharse. Deben entregarse a una entidad jurídica que cumpla las normas medioambientales.



61496

- Las piezas y elementos usados que se reemplacen durante las operaciones rutinarias de mantenimiento del vehículo, como los neumáticos, deben desecharse en puntos de recogida específicos.
- Los componentes **eléctricos** y **electrónicos** que se sustituyan a causa del desgaste (como las pilas, etc.) no deben desecharse como si se tratase de basura. Deben entregarse en un distribuidor autorizado o consultar a la autoridad local para obtener información sobre las instalaciones de reciclaje adecuadas.
- Para optimizar el reciclaje de su vehículo al final de su vida útil, puede consultar a un representan-

te de la marca o visitar el sitio web del fabricante para que lo dirijan a los puntos limpios de recogida que garantizan el respeto al medio ambiente mediante el cumplimiento de la legislación local.

## Reciclaje

El vehículo es reciclable en al menos un 85% y recuperable en al menos un 95%.

Para alcanzar estos objetivos, muchas piezas han sido concebidas para poder ser recicladas.

Los materiales y las estructuras se han diseñado con esmero para:

- permitir que estos componentes puedan extraerse fácilmente y ser reprocesados por centros especializados;
- promover una economía circular (reutilización, reciclaje, recuperación, etc.)

Esto es particularmente cierto para las baterías de vehículos eléctricos.

Para preservar los recursos de materias primas, su vehículo también incluye muchas piezas fabricadas con plásticos reciclados o materiales renovables.

# CONSEJOS DE CONDUCCIÓN Y ECO-CONDUCCIÓN

## Introducción

La autonomía está homologada según un estándar reglamentario normalizado. Idéntico para todos los fabricantes, permite comparar los vehículos entre sí.

La autonomía en tiempo real depende de las condiciones de uso del vehículo, del equipamiento y del estilo de conducción del conductor. Para optimizar la autonomía, consulte los consejos que se indican a continuación.

Según las versiones, dispone de diferentes funciones que le pueden ayudar a reducir el consumo de energía:

- en el cuadro de instrumentos:
  - el medidor de energía;
- en la pantalla multimedia:
  - datos relacionados con su consumo de energía;
  - una gráfica del consumo de energía;
  - puntuaciones basadas en su estilo de conducción;
  - Consejos de Eco conducción;
  - un planificador de itinerarios;
  - el modo de conducción "Save".

## Medidor de energía

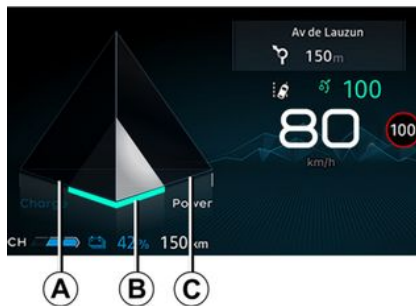

(en el cuadro de instrumentos)

El medidor de carga ofrece una visión en tiempo real de la energía que se consume o regenera cuando el vehículo está en movimiento.

### Zona de uso A "Recuperación de energía"

Durante la conducción, si se levanta el pie del pedal del acelerador o se pisa el pedal del freno, el motor genera corriente eléctrica durante la desaceleración, y esta energía se utiliza para frenar el vehículo y recargar la batería de tracción

➔ 175.

### Zona de uso B "Óptima"

Indica una conducción económica, con una relación equilibrada entre recuperación y gasto energético.

### Zona de uso C "Consumo de energía"

La batería de tracción suministra la energía eléctrica necesaria al motor para desplazar el vehículo.

 La presencia y visualización de esta información depende de la configuración de entorno que se seleccione ➔ 135.

## Informe del trayecto

En los vehículos que disponen del equipamiento, una vez que se apaga el motor, se muestra un "Diario de viaje" en la pantalla multimedia 3. El registro muestra información relacionada con el último recorrido:

- el consumo medio de energía;
- el número de kilómetros recorridos;
- una nota global, teniendo en cuenta la aceleración, la anticipación y su aptitud para gestionar la velocidad;

## CONSEJOS DE CONDUCCIÓN Y ECO-CONDUCCIÓN

- consejos que le permiten mejorar su calificación.

Para obtener más información, consulte el manual del sistema multimedia.

### Sistema de navegación

La información disponible en el sistema de navegación (información sobre el tráfico, estación de carga más cercana, etc.) facilita la planificación del viaje y optimiza los tiempos de carga.

### Modo "Save"

El modo "Save" es una función que se encarga de la optimización de la autonomía del vehículo. Actúa sobre algunos de los sistemas del vehículo que consumen energía (climatización, etc.) y también afecta a su comportamiento (aceleración, regulador de velocidad, deceleración, etc.).

### Activación/desactivación desde la pantalla multimedia 3



En función del vehículo, para activar o desactivar la función, consultar el manual del sistema multimedia.

### Activación/desactivación mediante el botón 4



En función del vehículo, presionar el botón 4.

Durante la conducción, es posible salir temporalmente del modo "Save" para mejorar las prestaciones del motor.

Para ello, pise a fondo y con decisión el pedal del acelerador. El modo "Save" se reactiva al dejar de pisar el pedal del acelerador.

3

## CONSEJOS DE CONDUCCIÓN Y ECO-CONDUCCIÓN



Mientras se encuentra activado el modo "Save", la velocidad del vehículo está limitada a aproximadamente (130 km/h).

3

## AUTONOMÍA DEL VEHÍCULO: CONSEJOS

En uso real, la autonomía del vehículo eléctrico puede variar en función de diversos factores que usted puede controlar parcialmente, pudiendo aumentar notablemente la autonomía.

Estos factores son:

- la velocidad y el estilo de conducción;
- el tipo de carretera;
- el confort térmico;
- los neumáticos;
- la utilización de accesorios eléctricos;
- la carga del vehículo.

Además, la activación del modo "Save" permite que el vehículo gestione automáticamente todos los consumidores de energía (potencia del motor, etc.) para una máxima reducción del consumo ➔ **184**.

### La velocidad y el estilo de conducción



62427

Circular a alta velocidad reduce significativamente la autonomía del vehículo.

Ejemplos (a velocidad constante):

- La reducción de la velocidad de aproximadamente 130 km/h a 110 km/h permite un ahorro de hasta el 20 % de combustible;
- la reducción de la velocidad de aproximadamente 90 km/h a 80 km/h permite un ahorro de hasta el 10 % de combustible;

Una conducción "deportiva" reduce la autonomía del vehículo: opte

por un estilo de conducción "más relajado".

#### Consejo:

- circule a velocidad constante;
- preste atención a los indicadores disponibles para consultar las distintas condiciones de conducción (consumo instantáneo, evaluación del trayecto, etc.) ➔ **184**;
- adapte el estilo de conducción para evitar el consumo excesivo de energía;
- favorezca la recuperación de energía: anticipé a las situaciones del tráfico levantando el pie del acelerador o frenando gradualmente.

# AUTONOMÍA DEL VEHÍCULO: CONSEJOS

## El perfil de la carretera

3



No trate de mantener la velocidad en las subidas; no acelere más de lo que requeriría sobre terreno llano. Conserve preferentemente la misma posición del pie en el acelerador.

## Confort térmico

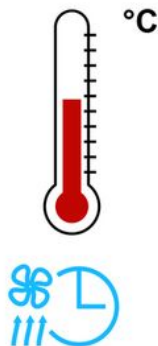

La utilización de la calefacción o de la climatización reduce la autonomía del vehículo.

Para mantener la autonomía del vehículo, se recomienda seleccionar el modo "programación" antes de utilizar el vehículo → 317.

## La carga del vehículo

Evite toda carga inútil a bordo del vehículo.

## Neumáticos

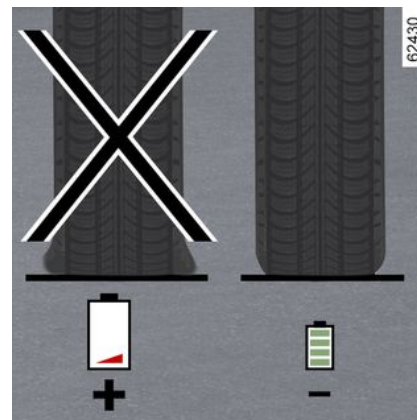

Una presión insuficiente aumenta el consumo de energía. Respete las presiones de los neumáticos recomendadas para su vehículo.

Al sustituirlos, coloque preferentemente neumáticos de la misma marca, tamaño, tipo y estructura que los originales. El empleo de neumáticos no recomendados puede reducir significativamente la autonomía del vehículo → 347.

# SISTEMA DE VIGILANCIA DE LA PRESIÓN DE LOS NEUMÁTICOS

## Introducción



Si el vehículo está equipado, este sistema vigila la presión de inflado de los neumáticos.

## Principio de funcionamiento

Cada rueda tiene un sensor en la válvula de inflado que mide periódicamente la presión de los neumáticos.

El sistema muestra las presiones actuales en el cuadro de instrumentos **1** y avisa al conductor en caso de presión insuficiente.

## Reinicialización del valor de referencia para la presión de los neumáticos

Debe realizarse:

- cuando la presión de referencia de los neumáticos tenga que modificarse para adaptarse a las condiciones de uso (en vacío, en carga, conducción en autopista, etc.);
- tras una permutación de rueda (sin embargo, se desaconseja esta práctica);
- tras un cambio de rueda.

Debe hacerse siempre después de comprobar en frío las presiones de inflado de los cuatro neumáticos.

Las presiones de inflado deben adecuarse al uso actual del vehículo (en vacío, en carga, conducción en autopista, etc.).



Si el vehículo dispone de sistema de navegación, el procedimiento de reinicialización también se puede realizar utilizando la pantalla multimedia: consulte el manual del sistema multimedia.



## Procedimiento de reinicialización mediante el cuadro de instrumentos **1**

Contacto activado, **vehículo parado**:

- Presione repetidamente el botón hacia arriba/hacia abajo **2** las veces necesarias para acceder a la pestaña "Presión de los neumáticos".
- Mantenga el botón **2** presionado hacia abajo (unos 3 segundos) para comenzar la reinicialización.

El parpadeo del símbolo de los neumáticos indica que la solicitud de reinicialización del valor de presión de los neumáticos de referencia se ha reconocido.

## SISTEMA DE VIGILANCIA DE LA PRESIÓN DE LOS NEUMÁTICOS

La reinicialización puede llevar varios minutos de conducción.

Si el reinicio va seguido de trayectos cortos, es posible que el paso 3 de la tabla de mensajes permanezca después de varios reinicios sucesivos.

**Nota:** el valor de referencia de la presión de los neumáticos no puede ser menor que el recomendado e indicado en el marco de la puerta.

### Procedimiento de reinicio a través de la pantalla multimedia 3



El procedimiento de reajuste se debe realizar con el vehículo detenido y el contacto puesto.

Para obtener más información, consulte el manual del sistema multimedia.







Por su seguridad, el testigo **STOP** requiere una parada obligatoria e inmediata tan pronto como las condiciones de circulación lo permitan.

# SISTEMA DE VIGILANCIA DE LA PRESIÓN DE LOS NEUMÁTICOS

## Visualización de mensajes

La tabla muestra los posibles mensajes relacionados con el procedimiento de reinicialización de la presión de inflado de los neumáticos.

Eta-pas	Información en pantalla	Mensajes	Interpretaciones
1	 Una pantalla que muestra un icono de un vehículo con los números "2.5" en cada una de las cuatro posiciones de las ruedas.	Reinicio de la presión de los neumáticos, mantener pulsado	Con el contacto puesto y el vehículo parado, para comenzar la reinicialización de la presión de los cuatro neumáticos, pulse hacia abajo y mantenga pulsado el interruptor 2.
2	 Una pantalla que muestra un icono de un vehículo con líneas de aprendizaje que se extienden desde cada una de las cuatro ruedas.	Inicio del aprendizaje de la presión de los neumáticos	Los símbolos "---" que figuran delante de cada rueda parpadearán para indicar que el sistema ha registrado la reinicialización de la presión de los neumáticos de las cuatro ruedas.
3	 Una pantalla que muestra un icono de un vehículo con líneas horizontales que indican el nivel de presión establecida en cada una de las cuatro ruedas.		Los símbolos "---" que figuran delante de cada rueda permanecerán encendidos. Este sistema reinicializa la presión de los cuatro neumáticos. Ya puede circular. <b>Nota:</b> durante la reinicialización, la vigilancia de la presión de los neumáticos permanece en funcionamiento.
4	 Una pantalla que muestra un icono de un vehículo con los números "2.5" en cada una de las cuatro posiciones de las ruedas.		Se muestra el valor de la presión de los cuatro neumáticos: el procedimiento de reinicialización se ha completado satisfactoriamente.

# SISTEMA DE VIGILANCIA DE LA PRESIÓN DE LOS NEUMÁTICOS

## Reajuste de la presión de los neumáticos

**Las presiones de los cuatro neumáticos deben ajustarse en frío** (consulte la etiqueta situada en el canto de la puerta del conductor).

En caso de que la verificación de la presión no pueda efectuarse con los neumáticos fríos, habrá que aumentar las presiones recomendadas de 0,2 bar a 0,3 bar (3 PSI).

**No debe nunca desinflar un neumático caliente.**



Esta función es una ayuda complementaria a la conducción.

La función no interviene sustituyendo al conductor. No puede por tanto, en ningún caso, sustituir la vigilancia ni la responsabilidad del conductor.

Compruebe la presión de los neumáticos una vez al mes.

## Sustitución ruedas/neumáticos

Póngase en contacto con un representante de la marca para sustituir los neumáticos y conocer los accesorios compatibles con el sistema que están disponibles en la red de la marca: la utilización de cualquier otro accesorio podría afectar al correcto funcionamiento del sistema.



### Cambio de rueda

el sistema puede requerir varios minutos, en función de la circulación, para tener en cuenta las posiciones de las ruedas y las presiones, compruebe la presión de los neumáticos después de realizar cualquier intervención.

## Producto repara neumáticos y kit de inflado



Dada la especificidad del diseño de las válvulas, utilice solamente los dispositivos homologados por la red.

Consulte las páginas ➔ 351.







# SISTEMA DE VIGILANCIA DE LA PRESIÓN DE LOS NEUMÁTICOS

## Anomalias de inflado de los neumáticos



La información que se muestra en el cuadro de instrumentos señala cualquier posible anomalía de inflado de

los neumáticos (por ejemplo, neumático desinflado o pinchado). El restigo **STOP** y el pitido exigen que, por seguridad, se detenga el vehículo en cuanto las condiciones del tráfico lo permitan.

La tabla enumera los mensajes de advertencia que aparecen en el cuadro de instrumentos **1** cuando el sistema detecta una anomalía de inflado de los neumáticos.

Intermitentes	Mensajes	Información en pantalla (según el vehículo)	Interpretaciones
 se enciende (no parpadea).	Ajustar presión neumáticos		La rueda y el valor de asociado de la presión se muestran en amarillo. Esto indica que se ha detectado el sub-inflado de algún neumático. Verifique y ajuste la presión de los cuatro neumáticos y, a continuación, reinicialice el sistema.
 se enciende (no parpadea).	Pinchazo		La rueda y el valor de asociado de la presión se muestran en rojo. Esto indica que el neumático de dicha rueda está pinchado o muy desinflado. Ajuste la presión de los cuatro neumáticos en frío y reinicialice el sistema si el neumático está desinflado. Sustituya o haga sustituir el neumático si está pinchado.
 parpadea, a continuación, permanece encendido acompañado del res-	Revisar sensores de neumáticos		Una o más ruedas ya no se muestran. Esto indica que al menos una de las ruedas no está equipada con un sensor o que el sensor está defectuoso. Consulte a un Representante de la marca.

## SISTEMA DE VIGILANCIA DE LA PRESIÓN DE LOS NEUMÁTICOS

Intermitentes	Mensajes	Información en pantalla (según el vehículo)	Interpretaciones
tigo de advertencia 			
 se enciende (no parpadea).			Esto indica que el sistema no ha podido determinar la presión de cada neumático. La razón de este hecho puede ser el uso de un sensor no preconizado por la marca. El sistema de vigilancia de la presión de los neumáticos permanece en funcionamiento.

# DISPOSITIVOS DE CORRECCIÓN Y DE ASISTENCIA A LA CONDUCCIÓN

## Introducción

Según el vehículo, comprende:

- el **ABS (sistema antibloqueo de ruedas)**;
- el **control electrónico de estabilidad ESC con control de subviraje y control de tracción**;
- la **asistencia al frenado de emergencia con, según el vehículo, anticipación del frenado**;
- **ayuda al arranque en cuesta**;
- **frenado multicolidión**;
- el **sistema de frenado de recuperación**.

Otros sistemas de asistencia a la conducción se describen en este folleto.



Estas funciones son ayudas suplementarias en caso de condiciones de conducción críticas para adaptar el comportamiento del vehículo a dichas condiciones.

No obstante, la función no interviene sustituyendo al conductor. **No aumentan los límites del vehículo y no deben incitar a conducir más deprisa.** No pueden por tanto, en ningún caso, sustituir la vigilancia ni la responsabilidad del conductor durante las maniobras (el conductor debe estar siempre atento a los acontecimientos imprevistos que pueden darse durante la conducción).

## ABS (sistema de frenado antibloqueo)

En una frenada intensiva, el ABS permite evitar el bloqueo de las ruedas y por lo tanto controlar la distancia hasta que se para el vehículo y conservar el control del mismo.

En estas condiciones, son posibles las maniobras para evitar un obstáculo esquivándolo y frenando al mismo tiempo. Además, este sistema permite optimizar las distancias de frenado, sobre todo en suelo poco adherente (suelo mojado...).

Cada vez que el sistema se activa, se sentirá una pulsación en el pedal de freno. El ABS no permite en ningún caso aumentar las prestaciones "físicas" ligadas a la adherencia de los neumáticos con respecto al suelo. Por tanto, es **esencial** seguir las reglas de buenas prácticas de conducción (distancias entre los vehículos, etc.).









En caso de emergencia, se recomienda aplicar una **presión fuerte y continua sobre el pedal del freno**. No es necesario accionar el pedal en pisadas sucesivas (bombeo). El ABS modulará el esfuerzo aplicado en el sistema de frenado.

## Averías de funcionamiento

## DISPOSITIVOS DE CORRECCIÓN Y DE ASISTENCIA A LA CONDUCCIÓN

3

-  y  se encienden en el cuadro de instrumentos junto con, según el vehículo, los mensajes "Revisar el ABS", "Revisar sistema de frenado" y "Revisar el ESC": el ABS, ESC y la ayuda a la frenada de emergencia están desactivados **pero sigue siendo posible frenar**;

- , ,  y  encendidos en el cuadro de instrumentos acompañados del mensaje "Avería sistema de frenado": **indica un fallo de los dispositivos de frenado**.

En ambos casos, contactar con un distribuidor autorizado.



El frenado está parcialmente asegurado. Sin embargo, **es peligroso frenar bruscamente** y es esencial una parada inmediata, tan pronto como las condiciones de la circulación lo permitan. Contacte con un Representante de la marca.

### Control dinámico de conducción ESC con control de subvirado y sistema antipatinado

#### Control dinámico de la conducción ESC

Este sistema ayuda a conservar el control del vehículo en las situaciones "críticas" de conducción (evitando un obstáculo, pérdida de adherencia en una curva...).

#### Principio de funcionamiento

Un sensor en el volante permite conocer la trayectoria de conducción deseada por el conductor.

Otros sensores, repartidos por el vehículo, miden su trayectoria real.

El sistema compara las órdenes del conductor con la trayectoria del vehículo y corrige esta última si es necesario, controlando el frenado en algunas ruedas y/o la potencia del motor. Cuando el sistema

está activo, el testigo  parpadea en el cuadro de instrumentos.

#### Control de subvirado

Este sistema optimiza la acción del ESC en el caso de un fuerte subvirado (pérdida de adherencia del tren delantero).

#### Sistema antipatinado



Este sistema ayuda a limitar el patinado de las ruedas motrices y a controlar el vehículo en las situaciones de arranque, de aceleración o de desaceleración.

#### Principio de funcionamiento

A través de los sensores, el sistema mide y compara, en cada instante, la velocidad de las ruedas motrices y detecta su embalamiento. Si una rueda tiende a patinar, el sistema impone el frenado de ésta hasta que la motricidad vuelva a ser compatible con el nivel de adherencia bajo la rueda.

#### Averías de funcionamiento

Cuando el sistema detecta una anomalía de funcionamiento, el mensaje "Revisar el ESC" y los testigos

 y  aparecen en el cuadro de instrumentos. En este caso, el ESC y el control de tracción están desactivados.

Consulte a un Representante de la marca

### Asistencia al frenado de emergencia

Se trata de un sistema complementario al ABS que ayuda a reducir las distancias de frenado del vehículo.

# DISPOSITIVOS DE CORRECCIÓN Y DE ASISTENCIA A LA CONDUCCIÓN

## Principio de funcionamiento

El sistema detecta las situaciones de frenada de emergencia. En este caso, el sistema de frenado desarrolla instantáneamente su potencia máxima y puede activar la regulación del ABS.

La frenada ABS se mantiene mientras el pedal del freno está pisado.

## Las luces de freno se encienden

Según el vehículo, estas pueden parpadear en caso de fuerte desaceleración.

## Anticipación del frenado

Según el vehículo, cuando suelta rápidamente el pedal del acelerador, el sistema anticipa el frenado para disminuir las distancias de frenado.

## Casos particulares

En caso de utilizar el regulador de velocidad:

- si utiliza el pedal del acelerador, cuando suelte el pedal el sistema puede activarse;
- si no utiliza el pedal del acelerador, el sistema no se activará.

## Averías de funcionamiento

Cuando el sistema detecta una avería de funcionamiento, aparece el mensaje "Revisar sistema de frenado" en el cuadro de instru-

mentos junto con el testigo



Consulte a un Representante de la marca



Estas funciones son ayudas suplementarias en caso de condiciones de conducción críticas para adaptar el comportamiento del vehículo a dichas condiciones.

Estas funciones no intervienen sustituyendo al conductor. **No aumentan los límites del vehículo y no deben incitar a conducir más deprisa.** No pueden por tanto, en ningún caso, sustituir la vigilancia ni la responsabilidad del conductor durante las maniobras (el conductor debe estar siempre atento a los acontecimientos imprevistos que pueden darse durante la conducción).

## Sistema de arranque en pendiente

Este sistema le ayuda al arrancar en una pendiente, dependiendo del grado de inclinación de la calzada. Impide que el vehículo retroceda interviniendo en el apriete automático de los frenos, cuando el conductor levanta el pie del pedal de freno para pisar el acelerador.

## Funcionamiento del sistema

Solamente funciona cuando la del mando de velocidades está en una posición distinta de **N** y el vehículo se encuentra completamente detenido (pedal de freno pisado).

El sistema retiene el vehículo unos **2 segundos**. A continuación, los frenos se aflojan progresivamente (el vehículo actúa en función del tipo de pendiente).



El sistema de ayuda al arranque en pendiente no siempre puede impedir que el vehículo retroceda (pendientes muy pronunciadas, etc).

En cualquier caso, el conductor puede pisar el pedal de freno e impedir de esta forma que el vehículo retroceda. La función de Ayuda al arranque en cuesta no debe utilizarse para detenciones prolongadas: en esos casos, utilice el pedal de freno.

Esta función no está ideada para inmovilizar permanentemente el vehículo.

Si es necesario, utilice el pedal de freno para detener el vehículo.

El conductor debe prestar especial atención sobre suelos deslizantes o con poca adherencia.

**Existe riesgo de lesiones graves.**

## Frenado multicolisión

El frenado multicolisión reduce el riesgo de otro choque tras un accidente, deteniendo provisionalmente el vehículo.

### Principio de funcionamiento

Cuando el sistema del airbag detecta una colisión, se activan los pretensores o los airbags ➔ 89 y la función "Frenado multicolisión" (Multi-collision braking) acciona el control electrónico de estabilidad (ESC) para frenar el vehículo.

El frenado multicolisión se desactiva durante el proceso si:

- la fuerza de frenado generada por el conductor al pisar el pedal de freno es superior a la fuerza ejercida por el frenado automático de la función.

**Nota:** el frenado multicolisión requiere que el sistema de frenado del vehículo funcione correctamente.

### Averías de funcionamiento

Cuando el sistema detecta una anomalía de funcionamiento, el mensaje "Compruebe Tras colisión" y el testigo  aparecen en el cuadro de instrumentos.

En este caso, la función está desactivada. Consulte a un Representante de la marca

## Sistema de frenado regenerativo

En caso de frenado, el sistema de frenado regenerativo puede convertir la energía producida por la desaceleración del vehículo en energía eléctrica.

Así se recargará la batería de tracción de 400 V y permitirá aumentar la autonomía del vehículo.

### Averías de funcionamiento

-  se ilumina en el cuadro de instrumentos, junto con el mensaje "Revisar sistema de frenado": **la asistencia al frenado sigue operativa.**

En estas condiciones, la sensación al pisar el pedal de freno puede ser diferente.

Se recomienda aplicar una presión fuerte y continua sobre el pedal.

Consulte a un Representante de la marca.

-  se ilumina en el cuadro de instrumentos, junto con el mensaje "Avería sistema de frenado":

## DISPOSITIVOS DE CORRECCIÓN Y DE ASISTENCIA A LA CONDUCCIÓN

indica una avería en el sistema de frenado.

Póngase en contacto con un Representante de la marca.



Por su seguridad, el testigo **STOP** requiere una parada obligatoria e inmediata tan pronto las condiciones de circulación lo permitan. Apague el motor y no lo vuelva a arrancar. Contacte con un Representante de la marca.

# FUNCIONES ADICIONALES DE AYUDA A LA CONDUCCIÓN

## My Safety

### Introducción

La función "My Safety" se puede utilizar para desactivar o activar simultáneamente un conjunto de funciones de asistencia al conductor.

En función del vehículo, es posible configurar la función "My Safety" desde la pantalla multimedia mediante la selección en grupo de las funciones de ayuda a la conducción que deben desconectarse.

### Operación



### Modo "ALL ON"

Según el vehículo, las funciones y configuraciones de asistencia a la conducción implicadas son:

- alerta acústica de exceso de velocidad ➔ **235**;
- prevención de salida de carril ➔ **201**;
- advertencia de vigilancia del conductor ➔ **233**;
- prevención de salida de carril de emergencia ➔ **209**.

Cuando el modo "ALL ON" está activado, se muestra el mensaje "My Safety All ON seleccionado" en el cuadro de instrumentos como confirmación. Se activan las ayudas a la conducción disponibles en este modo.

### Modo "Custom"

En este modo puede **desactivar** o **reactivar** determinadas ayudas a la conducción que se encuentran disponibles en el modo "ALL ON" y que se han configurado previamente en los ajustes de "My Safety Custom".

Con el contacto puesto, **presionar** el botón **1** dos veces seguidas para activar el modo "Perso". La primera vez que lo pulsa, se muestra el mensaje "Pulsar de nuevo My Sa-

fety Perso" en el panel de instrumentos. En la segunda pulsación, la luz indicadora del botón **1** se apaga. El modo "Perso" está activado. Aparece el mensaje "My Safety Perso seleccionado" en el cuadro de instrumentos.

Para volver al modo "ALL ON", **presionar** el botón **1** una sola vez. El indicador luminoso del botón **1** se enciende.



Según el vehículo y el tiempo transcurrido desde la última vez que se paró el motor, se reactiva el modo "ALL ON":

- cuando se desbloquea el vehículo;
- o
- cuando se abre una puerta;
- o
- al volver a arrancar el motor.

# FUNCIONES ADICIONALES DE AYUDA A LA CONDUCCIÓN

## Configurar "My Safety Custom"



Por razones de seguridad, los reglajes deben efectuarse con el vehículo parado.



Los ajustes de "My Safety Custom" que se guarden en el modo "Personalizado" se memorizan durante la última parada del motor o al bloquear las puertas.

## Configuración desde la pantalla multimedia 2



Para obtener más información, consulte el manual del sistema multimedia.

## Prevención de salida de carril

### Introducción



Utilizando la información de la cámara 1, la función activa una corrección en el sistema de dirección del vehículo cuando se cruza una línea continua o discontinua, o al acercarse a borde de la carretera (mediana, barrera, talud, terraplén, etc.) sin que se activen las luces indicadoras de dirección (intermitentes).

En función del ajuste, si se cruza una línea discontinua sin activar los intermitentes, la función:

## FUNCIONES ADICIONALES DE AYUDA A LA CONDUCCIÓN

- advierte al conductor sin medidas correctoras en el sistema de dirección;

o

- realiza una corrección activa en el sistema de dirección.



En cualquier momento, puede **recuperar el control del vehículo** actuando sobre el volante.

### Ubicación de la cámara 1

Asegúrese de que el parabrisas no quede oculto (por suciedad, barro, nieve, condensación, etc.).



Esta función es una ayuda complementaria a la conducción.

Esta función no exime, en ningún caso, la vigilancia ni la responsabilidad del conductor, que debe mantener el control de su vehículo en todo momento.

### Activación/desactivación

#### Desde la pantalla multimedia 2



Para obtener más información, consulte el manual del sistema multimedia.

#### Uso del botón 3



- **Para desactivar la función**, si lo ha hecho previamente desde el modo "Perso" en la función "My Safety" → 200, presione dos veces

el interruptor 3. El testigo  aparece en amarillo en el cuadro de instrumentos.

- **Para reactivar la función**, pulse

el botón 3 una vez. El testigo  aparece en el cuadro de instrumentos.

# FUNCIONES ADICIONALES DE AYUDA A LA CONDUCCIÓN

## Operación



Cuando la función está activada,

la luz de advertencia  y los indicadores de las líneas izquierda y derecha **4** se muestran en gris en el cuadro de instrumentos.

**La función está preparada para alertar o intervenir en caso de que la velocidad del vehículo sea superior a aproximadamente 70**

km/h y si el testigo  y los indicadores de línea derecha e izquierdo **4** se muestran en blanco.

**La función está en funcionamiento si el vehículo:**

- se aproxima a un arcén sin activar los intermitentes;
- cruza una línea sin activar los intermitentes;
- cruza una línea discontinua sin activar los intermitentes, si se ha seleccionado el ajuste "Funcionamiento en líneas discontinuas".

En estos casos:

- la función activa una acción en el sistema de dirección del vehículo para corregir la trayectoria del vehículo;

- el testigo  y el indicador **4** del lado de la línea rebasada cambia a amarillo en el cuadro de instrumentos.

Si la acción correctiva en el sistema de dirección no es suficiente, el

testigo  y el indicador **4** del lado de la línea rebasada cambian a rojo en el cuadro de instrumentos, junto con una vibración en el volante de dirección.

Si el ajuste "Funcionamiento en línea discontinua" no está seleccionado, **la función hace sonar la alarma** si el vehículo cruza una línea discontinua sin activar los intermitentes y no hay ningún borde de carretera lo suficientemente cerca de la línea.

En este caso, la función advierte al conductor:

- mediante una vibración en el volante;

y

- el testigo  y el indicador **4** del lado de la línea rebasada cambian a rojo en el cuadro de instrumentos.

**Nota:** en caso de curvas, la función autoriza a cortar levemente las curvas.

## Casos particulares

### Advertencia "mantener el control"

- Si el sistema se encuentra operativo y no detecta ninguna actividad en el volante de dirección, aparece el mensaje "mantener el control" en el cuadro de instrumentos acompañado de una señal acústica y, según el vehículo, se

enciende el testigo  en rojo hasta que el conductor recupera el control del vehículo.

- Si el sistema ha estado en funcionamiento durante un largo periodo de tiempo, aparece el mensaje "mantener el control" en el cuadro de instrumentos acompa-

## FUNCIONES ADICIONALES DE AYUDA A LA CONDUCCIÓN

ñado de una señal acústica y, según el vehículo, el testigo  se muestra en amarillo junto con el indicador 4 del lado de la línea afectada hasta que el conductor retoma el control del vehículo.





Es posible interrumpir la corrección de la trayectoria en cualquier momento moviendo el volante de dirección.

### Vehículo equipado con "Asistencia activa al conductor"

Si la función de centrado de carril se activa al mismo tiempo que la función de "Prevención de salida de carril, la visualización de la luz de advertencia variará de la manera siguiente:



- en el caso de que la función "Centrado de carril" esté en fun-

cionamiento: el testigo verde  sustituye a los testigos blanco o

gris  del cuadro de instrumentos. Por lo tanto, el estado de la función "Centrado de carril" tiene prioridad para informarle;

- la función "Centrado de carril" se pone en espera y la función "Prevención de salida de carril" no alerta ni interviene: el testigo gris



 sustituye a los testigos que aparecen en blanco o gris  en el cuadro de instrumentos. Por lo tanto, el estado de la función "Centrado de carril" tiene prioridad para informarle;

- en el caso de que la función "Centrado de carril" se ponga en espera mientras la función "Prevención de salida de carril" está lista o en funcionamiento: el testi-

go  aparece en rojo o en amarillo en el cuadro de instrumentos. Por lo tanto, el estado de la función "Prevención de cambio de carril" tiene prioridad para informarle.

En cualquier caso, se le informa en todo momento del estado de la función cuando controla el sistema de dirección de su vehículo. Siempre se muestra la información más útil.

### Función no disponible/deshabilitada temporalmente

El sistema no está disponible temporalmente o está desactivado cuando:

- cruce muy rápido de la línea;
- circulación continua sobre una línea;
- aproximadamente cuatro segundos después de cambiar de carril;
- curvas cerradas;
- visibilidad afectada;
- se activa uno de los intermitentes;
- se activan las luces de emergencia;
- se da marcha atrás;
- fuerte aceleración;
- el ancho de vía cambia;
- se produce una operación del sistema de control electrónico de estabilidad;
- se produce una operación del sistema de frenado con antibloqueo;
- se activa el sistema de frenado activo de emergencia;
- interviene alguna otra función que controla el sistema de dirección, como la función de centrado en el carril.

Si la función no está disponible, el testigo  y los indicadores de

## FUNCIONES ADICIONALES DE AYUDA A LA CONDUCCIÓN

corrección izquierdo y derecho **4** cambian a color gris en el cuadro de instrumentos.

Cuando la cámara delantera está oscurecida, se muestra el mensaje "Cámara delantera sin visibilidad" en el cuadro de instrumentos. Limpie el área donde estén situados los sensores.

### Desactivación automática

La función se desactiva automáticamente cuando:

- el sistema de control de la dinámica del vehículo está desactivado.
- el sistema electrónico de estabilidad no funciona correctamente.
- el sistema de frenos con antibloqueo no funciona correctamente.
- Hay una bola de remolque conectada eléctricamente a la toma del enganche del remolque;

- Se visualiza el testigo .

Cuando la función se encuentra

desactivada, el testigo  aparece en amarillo en el cuadro de instrumentos.

### Ajustes de configuración desde la pantalla multimedia **2**



### Uso del botón **3**



Para acceder a los ajustes de la función desde la pantalla multimedia **2**, consulte el manual del sistema multimedia:

- "Intervención en línea discontinua": este ajuste permite seleccionar la respuesta de la función si el vehículo cruza una línea discontinua sin activar los indicadores de dirección:

- Ajuste seleccionado: la función puede activar una acción en el sistema de dirección del vehículo con el fin de corregir su trayectoria.
- Ajuste no seleccionado: la función puede advertir al conductor

## FUNCIONES ADICIONALES DE AYUDA A LA CONDUCCIÓN

mediante una vibración en el volante sin corregir la trayectoria del vehículo.

- "Intens. de vibración": ajusta la vibración del volante de dirección para la función "Prevención de salida de carril";
- "Anticipación de la salida del carril": ajuste del nivel de sensibilidad de la detección de líneas. Para ello, seleccione:
  - "Tarde": línea detectada al cruzarla;
  - "Normal": línea detectada al aproximarse;
  - «Pronto» línea detectada al estar cerca.

Para obtener más información, consulte el manual del sistema multimedia.

### Averías de funcionamiento

Cuando el sistema detecta una avería de funcionamiento, los indicadores de línea izquierdo y dere-

cho y el testigo  aparecen en amarillo en el cuadro de instrumentos.

En algunos casos, se acompañan del siguiente mensaje:

- « Ayudas conduc. no disponibles » ;

- o
  - « Revisar cámara delantera » ;
  - o
  - « Revisar ayudas a la conducción ».
- Consulte a un Representante de la marca

# FUNCIONES ADICIONALES DE AYUDA A LA CONDUCCIÓN

## Advertencias



Esta función es una ayuda complementaria a la conducción. Esta función no exime, en ningún caso, la vigilancia ni la responsabilidad del conductor, que debe mantener el control de su vehículo en todo momento.

### **Intervenciones/repificaciones del sistema**

- En caso de choque, el alineamiento de la cámara puede modificarse y sus prestaciones pueden verse afectadas. Desactive la función y consulte con un Representante de la marca.
- Las intervenciones en la zona donde se encuentra la cámara (reparación, sustitución, modificaciones del parabrisas, etc.) deben ser efectuadas por un profesional cualificado.

El Representante de la marca es el único que está capacitado para intervenir en el sistema.

### **En caso de alteraciones en el sistema**

Algunas condiciones pueden alterar o deteriorar el funcionamiento del sistema, por ejemplo:

- parabrisas ocultado (por suciedad, hielo, nieve, condensación, etc.);
- un entorno complejo (túnel, etc.);
- condiciones meteorológicas adversas (nieve, lluvia, granizo, hielo negro, etc.);
- mala visibilidad (por la noche, niebla, etc.);
- las marcas de carretera son irregulares o difíciles de distinguir (p. ej.: están parcialmente borradas, hay excesiva separación entre ellas, el firme de la calzada es irregular, etc.);
- ser deslumbrado (sol intenso, luces de vehículos que circulan en sentido contrario, etc.);
- la carretera es estrecha, con ondulaciones o sinuosa (curvas cerradas, etc.);
- circulando tras un vehículo que circula en la misma vía.

En este caso, la función "Prevención de salida de carril" se puede activar de manera incorrecta o de ninguna manera.

### **Riesgo de corrección no deseada, incorrecta o no corrección de la trayectoria.**

#### **Desactivación de la función**

Debe desactivar la función si:

- la zona de la cámara ha sido dañada (en el lado del parabrisas o del retrovisor interior);

## FUNCIONES ADICIONALES DE AYUDA A LA CONDUCCIÓN

- la carretera es poco adherente (nieve, hielo, aquaplaning, grava, etc.);
- mala visibilidad (por la noche, niebla, etc.);
- el parabrisas está agrietado o deformado (no realice la reparación en esta zona del parabrisas, deje que lo cambie un representante de la marca);
- el vehículo lleva un remolque o una caravana;
- el vehículo entra en una zona con muchas marcas en la carretera (una zona con obras viales, etc.).

3

# FUNCIONES ADICIONALES DE AYUDA A LA CONDUCCIÓN

## Prevención de salida de carril de emergencia

### Introducción

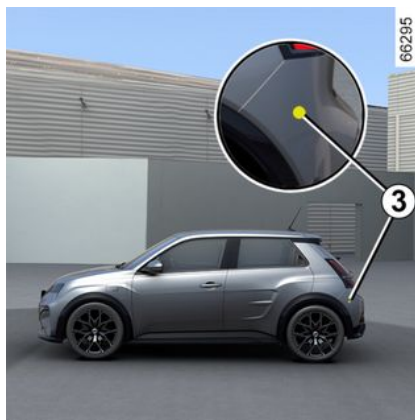

Utilizando la información procedente del radar delantero **2** y de la cámara **1**, la función activa una corrección en el sistema de dirección del vehículo en caso de existir un riesgo de colisión con un vehículo que se aproxima en sentido contrario en el carril adyacente, sin que se haya activado la luz indicadora de dirección.

Según el vehículo, utilizando la información procedente de los radares laterales **3** y de la cámara **1**, la función activa una corrección en el sistema de dirección del vehículo en caso de existir un riesgo de colisión con un vehículo que se desplaza a la misma velocidad o a una velocidad superior, si se encuentra

dentro de la zona de detección de los radares traseros.

 En cualquier momento, puede **recuperar el control del vehículo** actuando sobre el volante.

 Este sistema proporciona una ayuda adicional a la conducción.

Este sistema no exime, en ningún caso, la vigilancia ni la responsabilidad del conductor, que debe mantener el control de su vehículo en todo momento.

### Ubicación de la cámara **1**

Asegúrese de que el parabrisas no quede oculto (por suciedad, barro, nieve, condensación, etc.).

### Ubicación del radar delantero **2**

Asegúrese de que la zona del radar no esté obstaculizada (por su-

## FUNCIONES ADICIONALES DE AYUDA A LA CONDUCCIÓN

3 ciedad, barro, nieve, colocación/fijación incorrecta de la placa de matrícula delantera), golpeada, modificada (pintura incluida) u oculta por cualquier accesorio instalado en la parte delantera del vehículo (en el paragolpes delantero, el logotipo, etc.)

### Ubicación de los radares laterales 3

Asegúrese de que la zona de los radares no esté oculta (por suciedad, barro, nieve, etc.), ni golpeada o modificada (incluida la pintura, etc.).

### Activación/desactivación de la función

#### Uso del interruptor A "My Safety"



Presione dos veces el interruptor **A** si la función se ha desactivado a través del modo "Perso" en la función "My Safety" → 200.

Para reactivar la función, pulse el botón **A**.

Desde la pantalla multimedia **B**

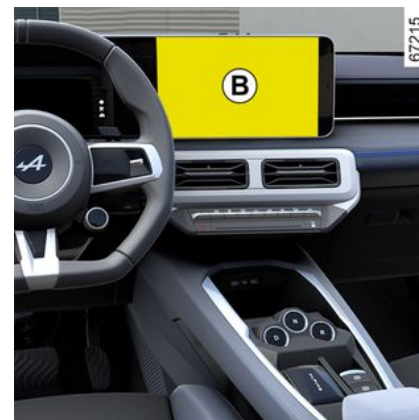

Para obtener más información, consulte el manual del sistema multimedia.

# FUNCIONES ADICIONALES DE AYUDA A LA CONDUCCIÓN

Detección de un vehículo que se aproxima en sentido contrario

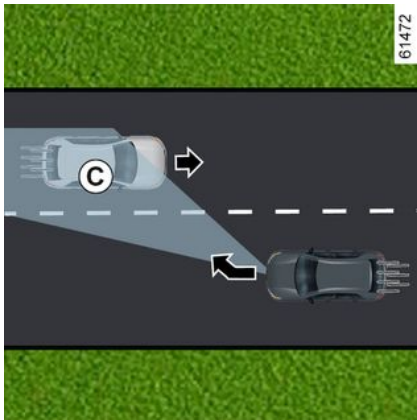
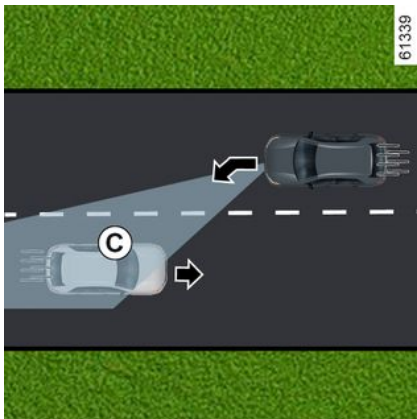

En caso de que se circule a velocidades superiores a unos 70 km/h y 110 km/h, y existe el riesgo de colisionar con un vehículo que se aproxima en sentido contrario, por un carril adyacente, dentro de la zona de detección C, y sin que se haya activado el indicador de dirección, el sistema:

- **le avisa de un riesgo de colisión:**

el mensaje "riesgo de colisión" se visualiza en el cuadro de instrumentos junto con el restigo 4 en rojo, la línea del lado correspondiente y un pitido. El símbolo 5 aparece en el lado correspondiente del cuadro de instrumentos;

y

- **activa una corrección en el sistema de dirección.**

 Es posible interrumpir la corrección de la trayectoria en cualquier momento moviendo el volante de dirección.

 Esta función es una ayuda complementaria a la conducción.

Esta función no exime, en ningún caso, la vigilancia ni la responsabilidad del conductor, que debe mantener el control de su vehículo en todo momento.

Es posible que la función no se active si la velocidad de aproximación es superior a unos 200 km/h (por ejemplo, si viaja a 110 km/h y el otro vehículo viaja en sentido contrario por el carril adyacente a 91 km/h).

# FUNCIONES ADICIONALES DE AYUDA A LA CONDUCCIÓN

## En caso de adelantamiento

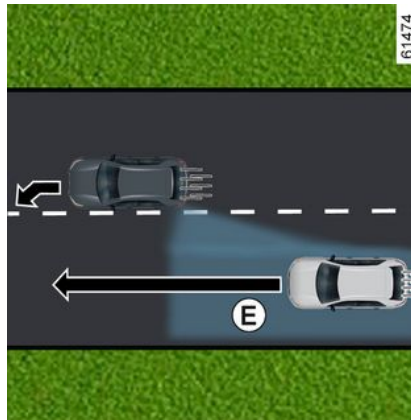

discontinua) y existe riesgo de colisión con un vehículo situado en el ángulo muerto **D** y que circula en la misma dirección que el nuestro o con un vehículo que se acerca rápidamente por detrás desde un carril adyacente situado en la zona de detección **E**, el sistema:

- **Le advierte sobre un riesgo de colisión:** el testigo de advertencia **6** parpadea, se muestra el mensaje "Obstác. lateral detectado" en el cuadro de instrumentos, acompañado por el testigo **4** en color rojo, la línea del lado de la intervención y una señal acústica. El símbolo **5** aparece en el lado correspondiente del cuadro de instrumentos;

y

- **activa una corrección en el sistema de dirección.**

## Temporalmente no disponible/ no activación del sistema

El sistema no está disponible temporalmente o está desactivado cuando:

- cruce muy rápido de la línea;
- circulación continua sobre una línea;
- aproximadamente cuatro segundos después de cambiar de carril;
- curvas cerradas;

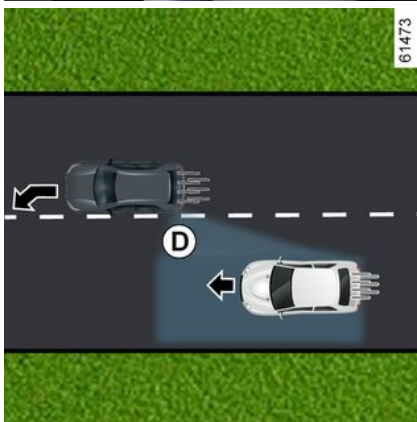

Al circular a una velocidad superior a unos 70 km/h, cuando se aproxima una línea (continua o

# FUNCIONES ADICIONALES DE AYUDA A LA CONDUCCIÓN

- visibilidad afectada;
- Activación del testigo de dirección (solo cuando se detecta un vehículo que se aproxima por un carril adyacente);
- se activan las luces de emergencia;
- fuerte aceleración;
- el ancho de vía cambia;
- se produce una operación del sistema de control electrónico de estabilidad;
- se produce una operación del sistema de frenado con antibloqueo;
- funcionamiento del sistema de frenado activo de urgencia;
- ...

El sistema no se puede activar cuando:

- la cámara no detecta una línea (continua o discontinua) en el lado correspondiente;
- la cámara no detecta de forma simultánea los dos límites del carril por el que circula el vehículo;
- la marcha atrás está engranada;
- el campo de visión de la cámara esté obstruido;
- el radar delantero está oculto;
- según el vehículo, los radares delanteros están ocultos;
- ...

Según el vehículo, si uno de los radares laterales está oscurecido, se mostrará el mensaje "Radares lat. sin visibilidad" en el cuadro de instrumentos.

Cuando el radar delantero está oscurecido, se muestra el mensaje "Radar delantero sin visibilidad" en el cuadro de instrumentos.

Cuando la cámara delantera está oscurecida, se muestra el mensaje "Cámara delantera sin visibilidad" en el cuadro de instrumentos.

Limpie el área donde estén situados los sensores.

## Desactivación automática de la función

El sistema se desactiva automáticamente cuando:

- el sistema de control de la dinámica del vehículo está desactivado.
- el sistema electrónico de estabilidad no funciona correctamente.
- el sistema de frenos con antibloqueo no funciona correctamente.
- Hay una bola de remolque conectada eléctricamente a la toma del enganche del remolque;
- se enciende el testigo .

Si el vehículo está equipado con un sistema de remolcado reconocido por el sistema, se muestra el mensaje "Remolque: radares laterales no disponibles" para informar de que se ha desactivado la función de salida de carril de emergencia.

Si el vehículo tira de un remolque o una caravana, pueden producirse correcciones inesperadas o innecesarias. Puede desactivar el sistema para evitar correcciones inesperadas o innecesarias.

## Averías de funcionamiento

Cuando la función detecta una anomalía de funcionamiento, se pueden mostrar los mensajes siguientes en el cuadro de instrumentos:

- « Revisar cámara delantera » ;  
o
  - « Revisar radar delantero » ;  
o
  - « Revisar ayudas a la conducción » ;  
o según el vehículo,
  - « Revisar radares laterales ».
- Consulte a un Representante de la marca

# FUNCIONES ADICIONALES DE AYUDA A LA CONDUCCIÓN

## Advertencias



Esta función es una ayuda complementaria a la conducción. Esta función no exime, en ningún caso, la vigilancia ni la responsabilidad del conductor, que debe mantener el control de su vehículo en todo momento.

### **Intervenciones/reparaciones del sistema**

- En caso de choque, la alineación de la cámara o de los radares puede alterarse y su funcionamiento puede verse afectado. Desactive la función y consulte con un Representante de la marca.
- Las intervenciones en la zona donde se encuentran la cámara o los radares (sustituciones, reparaciones, modificaciones del parabrisas, etc.) deben ser efectuadas por un profesional cualificado.

El Representante de la marca es el único que está capacitado para intervenir en el sistema.

### **En caso de alteraciones en el sistema**

Algunas condiciones pueden alterar o deteriorar el funcionamiento del sistema, por ejemplo:

- parabrisas ocultado (por suciedad, hielo, nieve, condensación, etc.);
- un entorno complejo (túnel, etc.);
- condiciones meteorológicas adversas (nieve, lluvia, granizo, hielo negro, etc.);
- mala visibilidad (por la noche, niebla, etc.);
- líneas de señalización irregulares o difíciles de distinguir (p. ej., borradas parcialmente, espaciadas en exceso, sobre calzada con la superficie deformada...);
- ser deslumbrado (sol intenso, luces de vehículos que circulan en sentido contrario, etc.);
- la carretera es estrecha, con ondulaciones o sinuosa (curvas cerradas, etc.);
- circulando tras un vehículo que circula en la misma vía.

En este caso, la función de prevención de salida de carril podría activarse de forma incorrecta o no activarse en absoluto.

### **Riesgo de corrección no deseada, incorrecta o no corrección de la trayectoria.**

#### **Desactivación de la función**

Debe desactivar la función si:

## FUNCIONES ADICIONALES DE AYUDA A LA CONDUCCIÓN

- la zona de la cámara (en el lado del parabrisas o del retrovisor interior) o la zona o zonas de los radares han sufrido daños;
- la carretera es poco adherente (nieve, hielo, aquaplaning, grava, etc.);
- mala visibilidad (por la noche, niebla, etc.);
- el parabrisas está agrietado o deformado (no realice la reparación en esta zona del parabrisas, deje que lo cambie un representante de la marca);
- el vehículo lleva un remolque o una caravana;
- el vehículo está siendo remolcado (avería);
- el vehículo entra en una zona con muchas marcas en la carretera (una zona con obras viales, etc.);
- no circula por una carretera asfaltada.

# FUNCIONES ADICIONALES DE AYUDA A LA CONDUCCIÓN

## Advertencia de ángulo muerto

### Introducción

3

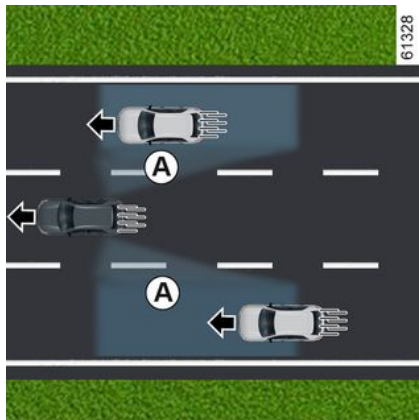

A partir de la información procedente de los sensores instalados a cada lado del paragolpes trasero (zona C), la función advierte al conductor:

- cuando hay un vehículo dentro de la zona de ángulo muerto A y se desplaza en el mismo sentido que su vehículo;
- o bien
- cuando hay riesgo de colisión con un vehículo que está en la zo-

na B y circula a mayor velocidad que usted en un carril adyacente. La función le avisa cuando su vehículo circula a una velocidad superior a 15 km/h aproximadamente.

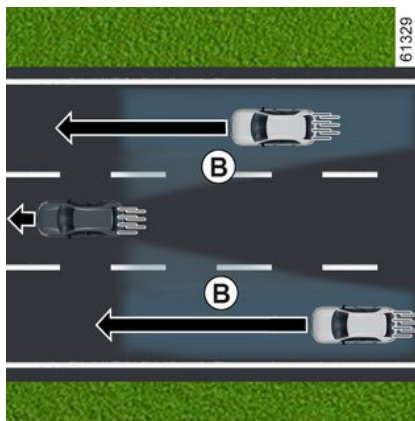

Esta función es una ayuda complementaria a la conducción.

Esta función no exime, en ningún caso, la vigilancia ni la responsabilidad del conductor, que debe mantener el control de su vehículo en todo momento.



La función no avisa al conductor si los otros vehículos no están en movimiento.

### Particularidad

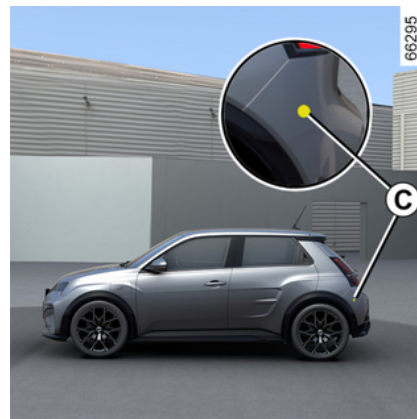

Asegúrese de que la zona C alrededor de los radares situados a ambos lados del paragolpes trasero no esté obstruida (por suciedad, barro, nieve, etc.).

Cuando uno de los radares esté oculto, aparecerá el mensaje "Radares lat. sin visibilidad" en el cuadro de instrumentos. Limpie el

# FUNCIONES ADICIONALES DE AYUDA A LA CONDUCCIÓN

área donde estén situados los sensores.

## Testigo de advertencia 1



Hay un testigo 1 en cada retrovisor 2.

### Nota:

- limpiar regularmente los retrovisores exteriores 2 para poder ver los testigos 1;
- en caso de adelantar a otro vehículo, el testigo 1 solo se enciende si dicho vehículo permanece durante un periodo suficientemente largo en el ángulo muerto A del suyo.

## Información en pantalla

### Imagen D

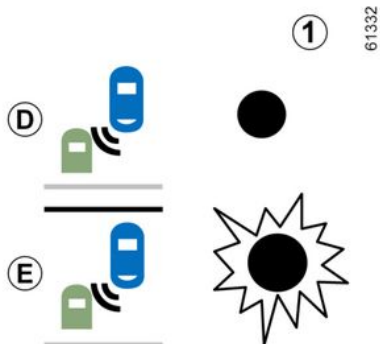

Primera advertencia: **intermitente no activado**, el testigo 1 indica que se ha detectado un vehículo en la zona de ángulo oculto o un vehículo se acerca rápidamente por detrás en un carril adyacente.

### Imagen E

**Intermitente activado**, el testigo 1 parpadea cuando la función detecta un vehículo en la zona de alerta de ángulo muerto o un vehículo que se acerca rápidamente por detrás al lado al que usted va a girar el volante.

Si desactiva el intermitente, se pasa a la primera advertencia (imagen D).

## Casos en los que no funciona

- Al circular por una carretera de curvas cerradas;
- en marcha atrás.

Si el vehículo está equipado con un sistema de remolque reconocido por el sistema, el mensaje "Remolque: advertencia de ángulo muerto desactivada" aparece en el cuadro de instrumentos informándole de que la función no está operativa.

Para elegir el equipamiento adecuado para su vehículo, le aconsejamos consulte a un Representante de la marca.

## Averías de funcionamiento

Si el sistema detecta un fallo, aparece el mensaje "Revisar radares laterales" en el cuadro de instrumentos.

Consulte a un Representante de la marca

## FUNCIONES ADICIONALES DE AYUDA A LA CONDUCCIÓN



Debido a la presencia de sensores detrás del paragolpes, se recomienda encomendar cualquier operación en el paragolpes (reparación, sustitución, pintura, etc.) a un profesional cualificado.

3

# FUNCIONES ADICIONALES DE AYUDA A LA CONDUCCIÓN

## Advertencias



- La capacidad de detección del sistema está regulada para un ancho de carril estándar. Si conduce por un carril ancho, el sistema puede no detectar un vehículo dentro del ángulo muerto.
- En caso de condiciones meteorológicas muy adversas (lluvias intensas, nieve, etc.), el sistema puede interrumpirse temporalmente. Permanezca alerta a las condiciones de circulación.

**Riesgo de accidente.**

## FUNCIONES ADICIONALES DE AYUDA A LA CONDUCCIÓN



Esta función es una ayuda complementaria a la conducción. Esta función no exime, en ningún caso, la vigilancia ni la responsabilidad del conductor, que debe mantener el control de su vehículo en todo momento.

El conductor debe adaptar la velocidad a las condiciones de circulación en todo momento, independientemente de las indicaciones del sistema.

El sistema no debe confundirse en ningún caso con un detector de obstáculos o un sistema anticolidión.

### **Intervenciones/reparaciones del sistema**

- En caso de choque, puede modificarse el alineamiento del radar, por lo que su funcionamiento se vería afectado. Consulte a un Representante de la marca
- Las intervenciones en la zona donde se encuentran los radares (reparaciones, sustituciones, etc.) deben ser efectuadas por un profesional cualificado.

El Representante de la marca es el único que está capacitado para intervenir en el sistema.

### **En caso de alteración del sistema**

Algunas condiciones pueden alterar o deteriorar el funcionamiento del sistema, por ejemplo:

- entorno complejo (puentes metálicos, túneles, carreteras con obstáculos en el borde, etc.);
- condiciones climáticas adversas (nieve, granizo, hielo, etc.);
- el vehículo está equipado con un remolque que el sistema no reconoce.

### **Riesgo de falsas alarmas o ausencia de las advertencias**

Si el sistema se comporta de forma anormal, contacte con un distribuidor autorizado.



### Limitación del funcionamiento del sistema

- La zona del radar debe permanecer limpia y sin alteraciones para garantizar el buen funcionamiento del sistema.
- Puede que el sistema no reconozca los objetos pequeños que se acerquen al vehículo (motos, bicicletas, peatones, etc.).
- Al girar en una curva, los radares podrían dejar de detectar temporalmente los vehículos de los carriles adyacentes.
- Puede que la función le avise tarde cuando otros dos vehículos se acercan por detrás, circulan en paralelo por los carriles adyacentes (conducción por una carretera de tres carriles) y a una velocidad muy superior a la de su vehículo.
- El sistema podría no avisarle cuando exista una gran diferencia de velocidad con respecto a los otros vehículos.
- Si el vehículo está siendo adelantado por un vehículo largo (p. ej.: vehículo con artículos pesados que adelanta a una velocidad similar al suyo), puede que el sistema interrumpa la advertencia antes del final de la maniobra.
- El vehículo circula por una carretera sinuosa.

# FUNCIONES ADICIONALES DE AYUDA A LA CONDUCCIÓN

## Alerta de distancia de seguridad

### Introducción



Gracias a la información del radar **2** y la cámara **1**, esta función advierte al conductor del intervalo de tiempo que le separa del vehículo que le precede, para respetar la distancia de seguridad entre ambos.

### Ubicación de la cámara 1

Asegúrese de que el parabrisas no quede oculto (por suciedad, barro, nieve, condensación, etc.).

### Ubicación del radar 2

Asegúrese de que la zona del radar no esté obstruido (por suciedad, barro, nieve, colocación incorrecta de la placa de matrícula delantera, etc.), golpeada, modificada (pintura incluida) u oculta por cualquier accesorio instalado en la parte delantera del vehículo (en la rejilla o el logotipo, etc.).



Esta función es una ayuda complementaria a la conducción.

Esta función no exime, en ningún caso, la vigilancia ni la responsabilidad del conductor, que debe mantener el control de su vehículo en todo momento.

### Activación/desactivación desde la pantalla multimedia 3



En el modo mundo "Vehículo" de la pantalla multimedia **3**, pulse el menú "Asistente a la conducción".

Active o desactive la función "Alerta de distancia de seguridad".



Cada vez que se arranca el vehículo, la función continúa en el modo guardado la última vez que se paró el motor.

# FUNCIONES ADICIONALES DE AYUDA A LA CONDUCCIÓN

## Operación

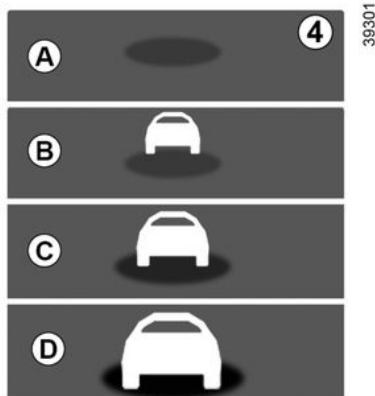

Con la función activada, se muestra el indicador **4** en el cuadro de instrumentos para informar al conductor de la distancia entre su vehículo y el de delante:

- **A** (gris): función no operativa.
- **A** (verde): no se ha detectado ningún vehículo.
- **B** (verde): el intervalo de tiempo es mayor o igual a 2 segundos aproximadamente (distancia entre los dos vehículos adaptada a su velocidad);
- **C** (amarillo): el intervalo de tiempo está comprendido entre 1 y 2 segundos aproximadamente

(distancia insuficiente entre los dos vehículos).

- **D** (rojo): el intervalo de tiempo es menor o igual a 1 segundo aproximadamente (distancia entre los dos vehículos muy pequeña).

En caso de que el intervalo entre los dos vehículos sea inferior a 0,5 segundos aproximadamente, el testigo **4** en la pantalla **D**, se mantiene en rojo en el cuadro de instrumentos.

En algunas condiciones, no se muestra el intervalo de tiempo:

- en una curva;
- al cambiar de carril;
- si el vehículo situado delante está lo bastante lejos o fuera del alcance del radar o cámara.

# FUNCIONES ADICIONALES DE AYUDA A LA CONDUCCIÓN

## Advertencias



La medición se muestra a título informativo: el sistema no realiza ninguna acción sobre el vehículo. Esta función no se ha concebido para utilizarse en un contexto urbano ni de conducción dinámica (curvas, aceleraciones, frenadas bruscas, etc.), sino en condiciones de circulación estables. Esta función no actúa en el sistema de frenado.

Las zonas de radar y cámara debe permanecer limpias y sin alteraciones para garantizar el buen funcionamiento del sistema.

Las intervenciones en la zona donde se encuentra el radar o la cámara (reparación, sustitución, modificaciones del parabrisas o el paragolpes, etc.) deben ser efectuadas por un profesional cualificado.

## FUNCIONES ADICIONALES DE AYUDA A LA CONDUCCIÓN



Esta función es una ayuda complementaria a la conducción. Esta función no exime, en ningún caso, la vigilancia ni la responsabilidad del conductor, que debe mantener el control de su vehículo en todo momento.

### **Intervenciones/reparaciones del sistema**

- En caso de choque, el reglaje del radar y/o la cámara puede modificarse y sus prestaciones pueden por tanto verse afectadas. Desactive la función y consulte con un Representante de la marca.
- Las intervenciones en la zona donde se encuentra el radar o la cámara (sustituciones, reparaciones, modificaciones del parabrisas o el paragolpes, etc.) deben ser efectuadas por un profesional cualificado.

El Representante de la marca es el único que está capacitado para intervenir en el sistema.

### **En caso de alteraciones en el sistema**

- obstaculización del parabrisas o del paragolpes (por suciedad, hielo, nieve, condensación, etc.);
- un entorno complejo (puente metálico, túnel, etc.);
- condiciones climáticas adversas (nieve, granizo, hielo, etc.);
- mala visibilidad (por la noche, niebla, etc.);
- poco contraste entre el vehículo que le precede y el entorno (por ejemplo, un vehículo blanco en una zona nevada, etc.);
- ser deslumbrado (sol intenso, luces de vehículos que circulan en sentido contrario, etc.);
- la carretera es estrecha, con curvas y sinuosa (curvas cerradas, etc.)

### **Riesgo de falsas alarmas erróneas.**

# FUNCIONES ADICIONALES DE AYUDA A LA CONDUCCIÓN

## Frenado activo de emergencia

### Introducción



El sistema utiliza información procedente de la cámara **1** y del radar **2**, para determinar la distancia entre el vehículo:

- el vehículo situado delante en el mismo carril;
- o
- los vehículos que se aproximan en sentido contrario en el contexto de una maniobra de cambio de sentido;
- o

- los vehículos que pasan perpendicularmente;
- o
- y los vehículos que se encuentran detenidos;
- o

- los peatones y ciclistas circundantes.

El sistema informa al conductor en caso de riesgo de choque frontal para permitir las maniobras de emergencia adecuadas (pisar el pedal de freno o girar el volante).

Dependiendo de la reacción del conductor, el sistema puede ayudar con el frenado para limitar daños o impedir un choque.

**El sistema está inactivo y no activa una alerta.**



Esta función es una ayuda complementaria a la conducción.

Esta función no exime, en ningún caso, la vigilancia ni la responsabilidad del conductor, que debe mantener el control de su vehículo en todo momento.



**Este sistema puede aplicar un frenado máximo al vehículo** hasta que quede completamente pa-

rado, si es necesario.

Por razones de seguridad, lleve siempre el cinturón abrochado cuando se encuentre en su vehículo y asegúrese de se ha colocado todo el equipaje correctamente para que ningún objeto salga despedido y golpee a los ocupantes.

### Ubicación de la cámara **1**

Asegúrese de que el parabrisas no quede oculto (por suciedad, barro, nieve, condensación, etc.).

### Ubicación del radar **2**

Hay que verificar que la zona que rodea al radar no esté oscurecida (por suciedad, barro, nieve o por una matrícula mal colocada), golpeada, alterada (incluyendo la pintura) o tapada.

# FUNCIONES ADICIONALES DE AYUDA A LA CONDUCCIÓN

## Operación

Durante la conducción, cuando existe riesgo de colisión, el sistema:

- **avisa del riesgo de accidente:** se muestra el mensaje "Obstáculo detectado" en el cuadro de instrumentos acompañado de una señal acústica.

**Nota:** si el conductor pisa el pedal del freno y el sistema sigue detectando riesgo de colisión, puede incrementarse la fuerza de frenado en caso de que esta no sea suficiente para evitar la colisión.

- **puede activarse el frenado:** si el conductor no reacciona a la alerta y la colisión es inminente; el testi-

go rojo  y el mensaje "Frene" aparecen en el cuadro de instrumentos acompañados de una señal acústica.

### Nota:

- En caso de que el conductor accione los mandos del vehículo (volante de dirección, pedales, etc.) el sistema puede retrasar la reacción o no activarse;
- si el frenado activo de emergencia detiene el vehículo, este se mantiene parado durante un breve espacio de tiempo. Una vez trans-

currido este lapso de tiempo, el conductor debe mantener el vehículo parado pisando el pedal del freno;

- una vez que el sistema activa el frenado, se muestra el mensaje "Seguridad avanza activada".

 En caso de una maniobra de emergencia, puede detener el frenado en cualquier momento:

- con una presión rápida sobre el pedal del acelerador;
- o
- con un golpe de volante en una maniobra de esquiua.

 **Particularidades de las advertencias**

Dependiendo de la velocidad, la advertencia y el frenado pueden activarse simultáneamente.

## Reconocimiento de vehículos

### Detección de vehículos que circulan por el mismo carril

El sistema detecta el riesgo de colisión con el vehículo que le precede en el mismo carril cuando se circula a una velocidad superior a 7 km/h aproximadamente.

### Detección de vehículos que circulan en sentido contrario en el contexto de una maniobra de cambio de dirección

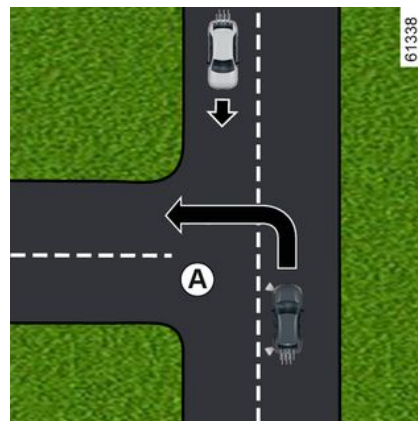

En caso de que se desee efectuar un cambio de dirección (por ejemplo, A), el sistema detecta los

## FUNCIONES ADICIONALES DE AYUDA A LA CONDUCCIÓN

vehículos que se aproximan cuando:

- su vehículo viaja a una velocidad entre aproximadamente 7 km/h y 30 km/h;
- ha activado el intermitente.

### Detección de vehículos que cruzan el carril perpendicularmente

El sistema detecta los vehículos que cruzan el carril perpendicularmente cuando:

- su vehículo circula a una velocidad comprendida entre 20 km/h y 60 km/h aproximadamente.

### Detección de vehículos detenidos en el carril

El sistema detecta los vehículos parados cuando:

- el vehículo circula a velocidades comprendidas entre 7 km/h y 85 km/h aproximadamente.

### Detección de los peatones y los ciclistas

### Detección de peatones y ciclistas en el mismo carril

El sistema detecta peatones y ciclistas cuando:

- su vehículo circula a una velocidad comprendida entre 7 km/h y 85 km/h aproximadamente.

### Detección de peatones y ciclistas al cambiar de dirección

El sistema detecta peatones y ciclistas cuando:

- su vehículo viaja a una velocidad entre aproximadamente 7 km/h y 30 km/h.

### Activación/desactivación



Según el vehículo, la función se reactiva en función del tiempo que ha transcurrido desde la última parada del motor:

- cuando se desbloquea el vehículo;
- o
- cuando se abre una puerta;
- o
- al volver a arrancar el motor.

### Activación, desactivación del sistema desde la pantalla multimedia 3



Para activar o desactivar la función, consulte el manual del sistema multimedia.

Seleccione "ON" o "OFF".

### Ajustes



Por razones de seguridad, los reglajes deben efectuarse con el vehículo parado.

67215

# FUNCIONES ADICIONALES DE AYUDA A LA CONDUCCIÓN

## Ajustes desde la pantalla multimedia 3



Con el vehículo detenido, para tener acceso a la configuración de las funciones desde la pantalla multimedia 3, consultar las instrucciones multimedia:

"Alerta de anticipación": ajusta el nivel de sensibilidad de la alerta. Para ello, seleccione:

- « Tarde » ;
- « Normal » ;
- « Pronto ».

Para obtener más información, consulte el manual del sistema multimedia.

## Temporalmente no disponible

Si el sistema detecta una anomalía temporal, aparece el testigo



en el cuadro de instrumentos.

Las posibles causas son:

- el sistema está temporalmente cegado (deslumbramiento por el sol o por las luces de otros vehículos, malas condiciones meteorológicas, etc.). El sistema estará operativo de nuevo cuando haya una mejor visibilidad.
- El sistema se interrumpe temporalmente (por ejemplo, el parabrisas, el paragolpes delantero o trasero, o el logotipo están cubiertos por suciedad, barro, nieve, condensación, etc.). En este caso, aparque el vehículo y apague el motor. Limpie el parabrisas, el paragolpes delantero o el logotipo. La próxima vez que se arranque el motor, tras unos cinco o diez minutos de conducción, el testigo y el mensaje desaparecen. Si no es el caso, puede deberse a otra causa; contacte con un distribuidor autorizado.

## Averías de funcionamiento

Si el sistema detecta una anomalía temporal, aparece el testigo



en el cuadro de instrumentos. Consulte a un Representante de la marca

# FUNCIONES ADICIONALES DE AYUDA A LA CONDUCCIÓN

## Advertencias



Esta función es una ayuda complementaria a la conducción. Esta función no exime, en ningún caso, la vigilancia ni la responsabilidad del conductor, que debe mantener el control de su vehículo en todo momento.

La activación de esta función se puede retrasar o inhibir cuando el sistema detecta señales claras de control del vehículo por parte del conductor (acción sobre el volante, pedales etc.).

El sistema no se puede activar cuando:

- el mando de las marchas está en posición de punto muerto;
- el control dinámico de conducción (ESC) se ha activado.

### **Intervenciones/reparaciones del sistema**

- En caso de choque, el reglaje del radar y/o la cámara puede modificarse y sus prestaciones pueden por tanto verse afectadas.  
Desactive la función y consulte con un Representante de la marca.
- Las intervenciones en la zona donde se encuentra el radar o la cámara (reparaciones, sustituciones, modificaciones del parabrisas, etc.) deben ser efectuadas por un profesional cualificado.

El Representante de la marca es el único que está capacitado para intervenir en el sistema.



### En caso de alteración del sistema

Algunas condiciones pueden alterar o deteriorar el funcionamiento del sistema, por ejemplo:

- un entorno complejo (puente metálico, túnel, etc.);
- condiciones meteorológicas adversas (nieve, lluvia, granizo, hielo negro, etc.);
- mala visibilidad (por la noche, niebla, etc.);
- poco contraste entre el objeto (vehículo, peatón, etc.) y los alrededores (por ejemplo peatón vestido de blanco situado en una zona de nieve, etc.);
- ser deslumbrado (sol intenso, luces de vehículos que circulan en sentido contrario, etc.);
- parabrisas ocultado (por suciedad, hielo, nieve, condensación, etc.);
- ...

**En estas condiciones, puede que el sistema no reaccione, avise al conductor o frene inesperadamente.**

### Limitación del funcionamiento del sistema

- Cada vez que se arranca el vehículo, el sistema realiza una calibración según el entorno del vehículo y puede quedar inactivo durante un período de tiempo de entre aproximadamente dos a cinco minutos de conducción;
- Las zonas de radar y cámara deben permanecer limpias y sin modificaciones para garantizar el funcionamiento correcto del sistema.
- El sistema puede no reaccionar ante vehículos de volumen reducido como motos con la misma eficacia que con los demás vehículos.
- El sistema puede no funcionar correctamente cuando la superficie de la carretera sea deslizante (lluvia, nieve, hielo, etc.).
- para garantizar el correcto funcionamiento, el sistema debe distinguir todo el obstáculo. Por lo que el sistema no puede detectar:
  - peatones/ciclistas en la oscuridad o en condiciones de escasa iluminación;
  - peatones/ciclistas parcialmente visibles;
  - peatones por debajo de los 80 cm aproximadamente;
  - peatones que transporten objetos voluminosos;
  - ...

**En estas condiciones, puede que el sistema no reaccione, avise al conductor o frene inesperadamente.**

## FUNCIONES ADICIONALES DE AYUDA A LA CONDUCCIÓN



### **Desactivación de la función**

Debe desactivar la función si:

- se ha dañado la zona de la cámara (por ejemplo, en el interior o en el exterior del parabrisas);
- se ha dañado la parte delantera del vehículo (impacto, distorsión, arañazo en la zona del radar, etc.);
- el vehículo está siendo remolcado (avería);
- el parabrisas está agrietado o deformado (no realice la reparación en esta zona del parabrisas, deje que lo cambie un representante de la marca);
- no circula por una carretera asfaltada.

**En caso de que el sistema se comporte de manera anómala, desactívelo y contacte con un distribuidor autorizado.**

### **Interrupción de la función**

Puede interrumpir el funcionamiento del frenado activo en cualquier momento pisando brevemente el pedal del acelerador o girando el volante en una maniobra para evitar una colisión.

# FUNCIONES ADICIONALES DE AYUDA A LA CONDUCCIÓN

## Advertencia de vigilancia del conductor

### Introducción

La advertencia de vigilancia del conductor es una función que analiza el comportamiento del conductor (estilo de conducción, dirección del vehículo, etc.) y le avisa si existe riesgo de quedarse adormecimiento.

Tiene en cuenta indicadores tales como:

- movimientos del volante;
- acciones del conductor en otros sistemas (indicadores, pedal del freno, etc.).



Esta función es una ayuda suplementaria de conducción en caso de riesgo de fatiga.

La función no está operativa en el vehículo. La función no puede, en ningún caso, reemplazar la responsabilidad del conductor durante la circulación.

El conductor debe adaptar siempre su forma de conducción en función del grado de atención, independientemente de las indicaciones del sistema.

### Operación



3



La función está lista para avisar al conductor si:

## FUNCIONES ADICIONALES DE AYUDA A LA CONDUCCIÓN

- han transcurrido unos minutos desde la última parada del vehículo;

- La velocidad del vehículo supera aproximadamente los 70 km/h.

Si existe riesgo de fatiga o se detectan problemas de atención, se muestra el mensaje "Alerta fatiga hacer una pausa" **1** en el cuadro de instrumentos, acompañado de una señal acústica.

Presionar el interruptor **2 OK** para eliminar la advertencia.

Después de eliminar el mensaje, el sistema sigue monitorizando la vigilancia y emite una nueva advertencia si es necesario.

**i** La advertencia de vigilancia del conductor supervisa continuamente la atención del conductor y puede proporcionar varias advertencias por viaje.

El sistema se reinicia cada vez que se arranca el motor.

### Activación/desactivación



Por razones de seguridad, los reglajes deben efectuarse con el vehículo parado.



Según el vehículo, las alertas se reactivan en función del tiempo que ha transcurrido desde la última vez que se paró el motor:

- cuando se desbloquea el vehículo;
- o
- cuando se abre una puerta;
- o
- cuando se arranca el motor.



Cuando se desactivan las alertas, el sistema sigue evaluando el estado de fatiga del conductor.

### Activar y desactivar las alertas mediante el botón **3** "My Safety"



Las alertas pueden desactivarse o activarse con el modo "Perso" en la función "My Safety" → **200**.

Si las alertas se han desactivado previamente utilizando el modo "Perso":

- **para desactivar las alertas**; pulsar el botón **3** dos veces consecutivas. El indicador luminoso del botón **3** se apaga;
- **para reactivarlas**; presionar el botón **3** una vez. El indicador luminoso del botón **3** se enciende.

## FUNCIONES ADICIONALES DE AYUDA A LA CONDUCCIÓN

### Activación y desactivación de las alertas desde la pantalla multimedia 4



Para activar o desactivar las alertas, consultar las instrucciones multimedia.

Seleccione "ON" o "OFF".

### Limitaciones del funcionamiento del sistema

Algunas condiciones pueden perturbar o perjudicar el funcionamiento del sistema, por ejemplo:

- ciertos estilos de conducción (conducción incorrecta, etc.);
- conducir por una carretera en malas condiciones;

- viento lateral fuerte;
- el reloj está mal configurado (en función del vehículo);
- carreteras sinuosas;
- arrastre de algún remolque.

### Averías de funcionamiento

Si el sistema detecta una avería, el mensaje "Controlar alarma fatiga"

y el testigo  se muestran en el cuadro de instrumentos.

Haga que un representante de la marca revise el sistema.

## Reconocimiento de señales de tráfico

### Introducción



El sistema es capaz de mostrar los límites de velocidad en el cuadro de instrumentos en función de las señales de tráfico que se detecten en los arcenes de la carretera.

Utiliza principalmente información procedente de la cámara 1 que se encuentra instalada en el parabrisas, detrás del espejo retrovisor. En función del país, el sistema también recurre a la información procedente de la a los mapas para la interpretación de determinadas

## FUNCIONES ADICIONALES DE AYUDA A LA CONDUCCIÓN

señales (entradas de ciudades, etc.).

La señal que se visualiza en el cuadro de instrumentos cambia cuando el sistema detecta una señal de tráfico.

Una vez activado el regulador de velocidad o el regulador de velocidad adaptativo, es posible ajustar el valor de consigna de la velocidad limitada a la velocidad que aparece en el cuadro de instrumentos con el sistema → **260** y → **264**.

En caso de sobrepasar el límite de velocidad detectado, se modifica la señal de tráfico que aparece en el cuadro de instrumentos con objeto de informar al conductor.

### Ubicación de la cámara 1

Asegúrese de que el parabrisas no quede oculto (por suciedad, barro, nieve, condensación, etc.).

### Particularidades

#### En el caso de vehículos con suscripción a los mapas:

– Si el vehículo circula por un país con unidades de velocidad distintas a las del vehículo, el sistema muestra la señal de limitación de velocidad en la unidad del país,

junto con el límite de velocidad convertido a la unidad empleada por el cuadro de instrumentos del vehículo.

– En países donde se reduce el límite de velocidad de determinadas carreteras a causa de la lluvia, el sistema puede modificar la limitación detectada tras tener activados los limpiaparabrisas durante unos segundos.

### Operación

#### Testigos de advertencia



La función muestra los siguientes indicadores:

**2.** Señales de límite de velocidad y señales adicionales de límite de

velocidad (velocidad en rampa de salida con una flecha, velocidad con una caravana, límite de velocidad con longitud de tramo de aplicación, etc.)

**3.** Señales adicionales de tráfico (inicio de zona de no adelantamiento).

En caso de superar el límite de velocidad detectado, parpadea un círculo alrededor de la señal de tráfico (testigo **2**) acompañado, según el vehículo, de una señal acústica que se emite como aviso durante unos segundos.

Permanece encendido en el cuadro de instrumentos durante todo el tiempo que el vehículo se encuentre por encima del límite de velocidad registrado.

## FUNCIONES ADICIONALES DE AYUDA A LA CONDUCCIÓN



### Suscripción a los mapas

La detección de las señales de tráfico está asociada a una suscripción a los mapas.

**Para gestionar la suscripción, consulte el manual del sistema multimedia.**

Si no hay suscripción, el sistema se limitará a tener en cuenta las señales de límite de velocidad cuando sean detectadas por la cámara.

El sistema deja de tener en cuenta la información relacionada con los mapas. La disponibilidad del límite de velocidad puede verse afectada.



En función del tiempo que ha transcurrido desde la última vez que se ha apagado el motor, la alerta acústica se reactiva:

- cuando se desbloquea el vehículo;
- o
- cuando se abre una puerta;
- o
- al volver a arrancar el motor.

### Activación/desactivación



Por razones de seguridad, los reglajes deben efectuarse con el vehículo parado.

### Activación o desactivación de la alerta sonora por exceso de velocidad con el botón 4 "My Safety"



La alerta sonora puede activarse o desactivarse desde el modo "Perso" en la función "My Safety" → 200.

Si previamente se ha desactivado la alerta sonora utilizando el modo "Perso":

- **para desactivar la alerta sonora**, pulsar el botón 4 dos veces consecutivas. El indicador luminoso del botón 4 se apaga;
- **para reactivar la alerta sonora**, pulsar el botón 4 una vez. La luz

## FUNCIONES ADICIONALES DE AYUDA A LA CONDUCCIÓN

indicadora del botón 4 se enciende.

### Activación y desactivación de la alerta sonora de exceso de velocidad desde la pantalla multimedia 5



Para activar o desactivar la alerta sonora, consultar las instrucciones multimedia.

Seleccione "ON" o "OFF".

### Modificación de la velocidad limitada o de la velocidad de regulación



Para adaptar la consigna del limitador de velocidad, del regulador de velocidad o del regulador de velocidad adaptativo al límite de velocidad que se detecte en cada momento, presionar el interruptor 6.

### Indisponibilidad temporal

Si el sistema no está disponible por motivos relacionados con la cámara o los datos de los mapas, el

símbolo  o, según el vehículo,

el símbolo  se muestra en color amarillo en el cuadro de instrumentos. Si el problema persiste, consulte a un Representante de la marca.

Puede que el sistema no detecte la limitación de velocidad si:

- el parabrisas no está limpio;
- la cámara está deslumbrada por el sol;
- hay mala visibilidad (niebla, etc.);
- las señales son ilegibles (nieve, etc.) o están tapadas (por otro vehículo o por árboles);
- la información del mapa no está actualizada

**Nota:** cuando la cámara delantera está oscurecida, el mensaje "Cámara delantera sin visibilidad" aparece en el cuadro de instrumentos. Limpiar la zona del parabrisas situada delante de la cámara.

### Averías de funcionamiento

Cuando el sistema detecta una anomalía de funcionamiento, se

muestra  o, según el vehículo,

aparece el símbolo  en color amarillo en el cuadro de instrumentos.

## FUNCIONES ADICIONALES DE AYUDA A LA CONDUCCIÓN

En algunos casos, se acompañan del siguiente mensaje:

- « Ayudas conduc. no disponibles » ;
- o
- « Revisar cámara delantera » ;
- o
- « Revisar ayudas a la conducción ».

Consulte a un Representante de la marca.

# FUNCIONES ADICIONALES DE AYUDA A LA CONDUCCIÓN

## Advertencias



Esta función es una ayuda complementaria a la conducción. Esta función no exime, en ningún caso, la vigilancia ni la responsabilidad del conductor, que debe mantener el control de su vehículo en todo momento.

El conductor debe adaptar la velocidad a las condiciones de circulación en todo momento, independientemente de las indicaciones del sistema.

Es posible que el sistema no detecte todas las señales de límite de velocidad o las interprete incorrectamente. El conductor no debe ignorar las señales de tráfico no detectadas por el sistema y debe dar prioridad al cumplimiento de las señales de tráfico reales y del código de circulación.

En caso de mala visibilidad (niebla, nieve, hielo, etc.), es posible que el sistema no indique al conductor la velocidad adecuada.

# FUNCIONES ADICIONALES DE AYUDA A LA CONDUCCIÓN

## Active driver assist

### Introducción

El "Active driver assist" es un sistema de ayuda a la conducción para uso fuera de zonas urbanas, en vías anchas con líneas visibles.

El sistema se compone de la función **"Regulador de velocidad adaptativo Stop and Go" → 264** y de la función **"Centrado en el carril"**.

El sistema le permite al conductor:

- mantener la velocidad del vehículo en función de una velocidad almacenada con anterioridad;
- ajustar la distancia entre su vehículo y el vehículo de delante;
- dirigir la trayectoria del vehículo en el carril;
- adaptar la velocidad del vehículo a la velocidad indicada en las señales de tráfico, de forma automática o tras confirmación por parte del conductor (en función del vehículo).

### La función Regulador de velocidad adaptativo Stop and Go.

En función del país, y en base a la información procedente del radar, de una cámara o de los datos de

los mapas transmitidos a través de una conexión GSM, el regulador de velocidad adaptativo Stop and Go posibilita el mantenimiento de una velocidad previamente seleccionada, denominada velocidad de regulación, al tiempo que respeta una distancia de seguridad con el vehículo que le precede en el mismo carril.

La velocidad de regulación se puede ajustar automáticamente ante un cambio del límite de velocidad (según el país).

Si el vehículo que circula delante se detiene, la función regulador de velocidad adaptativo Stop and Go puede frenar su vehículo hasta detenerse por completo antes de reanudar la marcha.



Importante: Mantenga los pies cerca de los pedales y las manos en el volante en todo momento para estar preparado ante cualquier acontecimiento.

El sistema controla la aceleración y la desaceleración del vehículo

mediante el motor y el sistema de frenado.

La función del regulador de velocidad adaptativo Stop and Go puede activarse a partir de 0 km/h, en función de las condiciones de la carretera (tráfico, meteorología, etc.).

Se encuentra representado por el

símbolo  → 264.

### Nota:

- el conductor debe respetar el límite máximo de velocidad y las distancias de seguridad según la legislación del país por el que circule;
- el regulador de velocidad adaptativo puede frenar el vehículo hasta un tercio de su capacidad de frenado. En función de la situación, el conductor puede tener que frenar más.



El regulador de velocidad adaptativo Stop and Go no activa la frenada de emergencia y su capacidad de frenado es limitada.

# FUNCIONES ADICIONALES DE AYUDA A LA CONDUCCIÓN

## Función "Centrado en el carril"

A partir de la información procedente de las cámaras, la función "Centrado en el carril" acciona el sistema de dirección para guiar el vehículo por el carril.

Si las condiciones lo permiten, la función está disponible:

- desde aproximadamente 0 km/h con un vehículo delante;
- o
- desde aproximadamente 60 km/h sin ningún vehículo delante.

La función "Centrado en el carril" es lo que se denomina una función de confort.

Se representa con el testigo



**Nota:** en curvas cerradas, las capacidades de retención lateral de la función son limitadas y requieren que el conductor actúe de inmediato en el volante.

## Información adicional

Según el vehículo, puede utilizarse la función "Active driver assist" con otras funciones de ayuda a la conducción.

Tenga en cuenta que:

- cuando la función "Centrado en el carril" está en modo de ajuste, se suspende la función "Prevención de salida de carril" en caso de que se haya activado. Si la función "Centrado en el carril" no controla el sistema de dirección, puede desactivarse la función "Prevención de salida de carril" si las condiciones lo permiten.



# FUNCIONES ADICIONALES DE AYUDA A LA CONDUCCIÓN

## Ubicación de los componentes

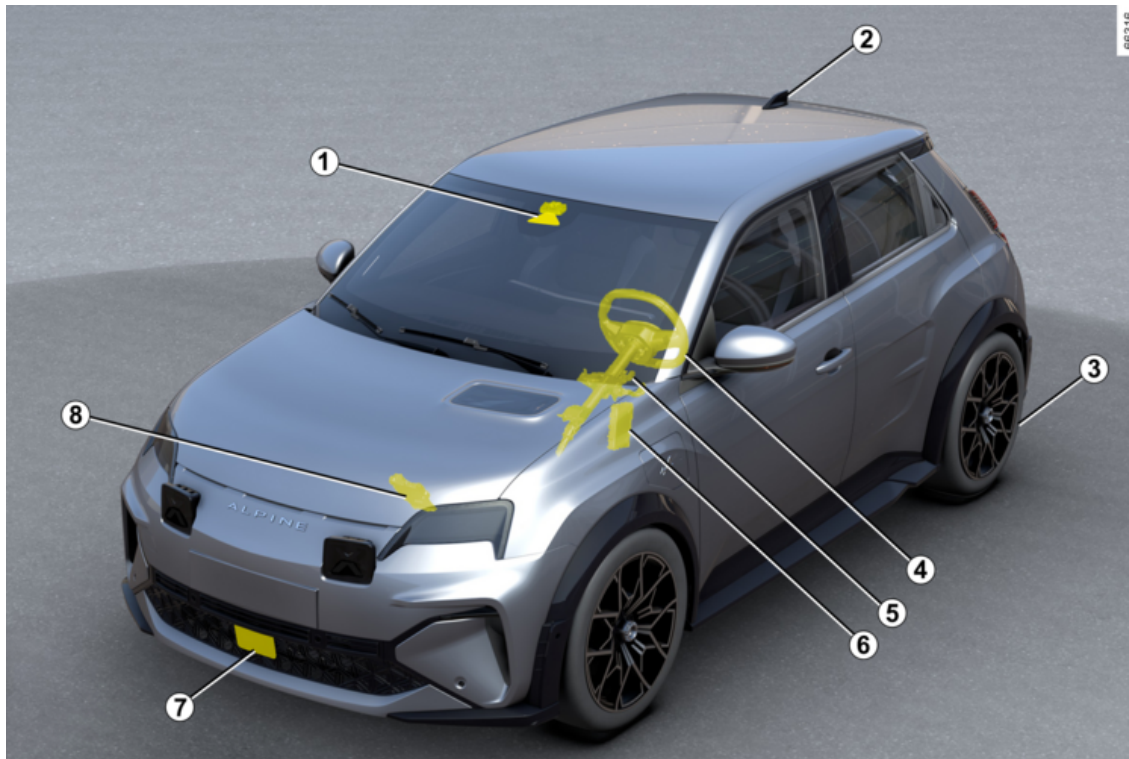

# FUNCIONES ADICIONALES DE AYUDA A LA CONDUCCIÓN

## 1 Cámara

Detecta las marcas del suelo y la posición de los vehículos en los diferentes carriles de la vía.

Recibe datos del radar 7 y los fusiona con su propia información para determinar la trayectoria y velocidad del vehículo (aceleración/frenado). Entre otras funciones, controla los parámetros de activación/desactivación del sistema (estado de apertura de las puertas, etc.).

En función del vehículo, procesa la información para detectar la presencia de las manos del conductor en el volante de dirección.

Asegúrese de que el parabrisas no quede oculto (por suciedad, barro, nieve, etc.).

## 2 Antena y mapas

(según el país)

Los mapas de carreteras y determinadas condiciones de conducción (rotondas y curvas) se descargan en función del trayecto realizado por el vehículo. El sistema puede anticipar la desaceleración tras un cambio de la limitación de velocidad indicada en las señales de tráfico, en función de los parámetros seleccionados por el conductor.

El sistema también puede ajustar

la velocidad del vehículo al aproximarse a una curva cerrada o a una rotonda.

## 3 Freno de aparcamiento electrónico

Detiene el vehículo en determinadas condiciones.

## 4 Sensor de par

Según el vehículo, detecta las manos en el volante.

## 5 Dirección asistida

Opera las ruedas delanteras para guiar la trayectoria del vehículo de acuerdo con la información transmitida por el calculador 6.

## 6 Unidad de control del motor

Controla y comanda el motor para obtener las aceleraciones deseadas.

## 7 Radar

Calcula la distancia entre su vehículo y el vehículo que le precede.

El alcance máximo del sistema es de aproximadamente 150 metros. Este valor puede variar en función de las condiciones de circulación (relieve del suelo, condiciones meteorológicas, etc.)

Asegúrese de que la zona del radar no esté obstruida (por suciedad, barro, nieve, colocación incorrecta de la placa de matrícula de-

lantera), golpeada, modificada (pintura incluida) u oculta por cualquier accesorio instalado en la parte delantera del vehículo (en la rejilla o el logotipo, etc.).

## 8 Control dinámico del vehículo

Este sistema proporciona información sobre la dinámica del vehículo al calculador 6 (velocidad, aceleración lateral, etc.) y actúa sobre el sistema de frenado para controlar la desaceleración y mantener el vehículo parado.



Las zonas de radar y cámara debe permanecer limpias y sin alteraciones para garantizar el buen funcionamiento del sistema.

# FUNCIONES ADICIONALES DE AYUDA A LA CONDUCCIÓN

## Mandos

3

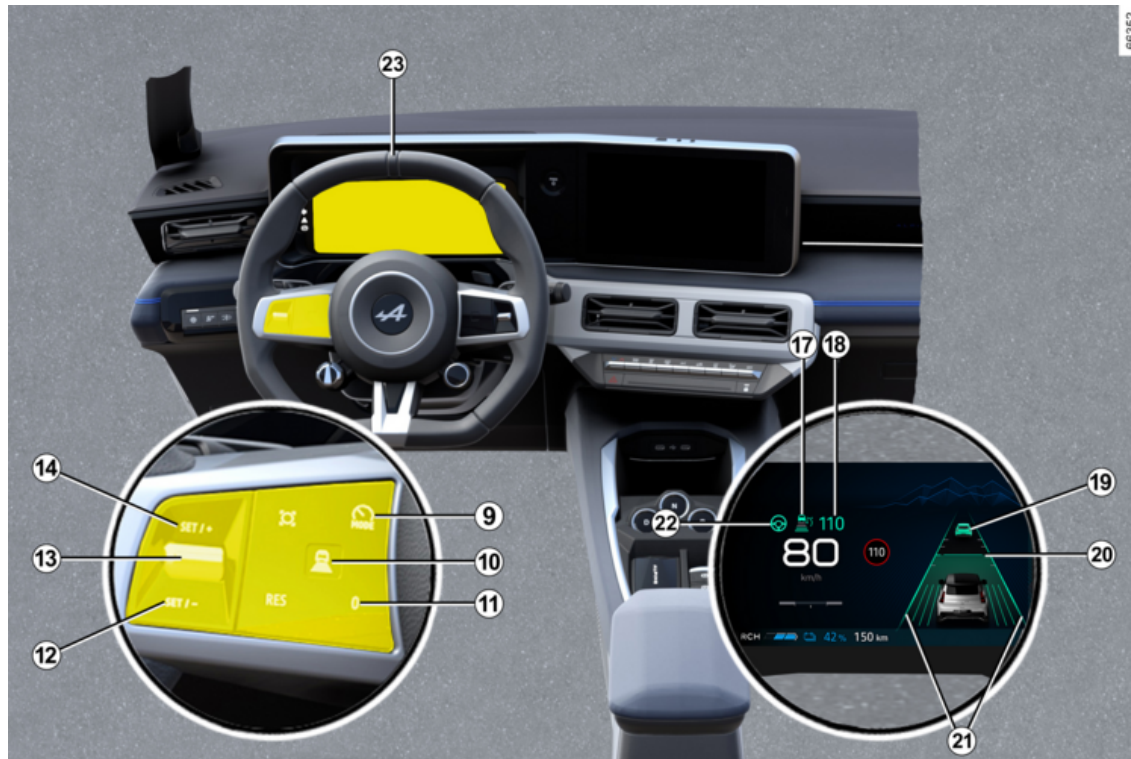

86352

# FUNCIONES ADICIONALES DE AYUDA A LA CONDUCCIÓN

**9.** Botón para seleccionar/deseleccionar la asistencia a la conducción, dependiendo del vehículo:

- limitador de velocidad;
- regulador de velocidad adaptativo;
- el Active driver assist;
- Apagado.

**10.** Ajustes de la distancia de seguridad

**11.** Poner la función en espera (y memorizar la velocidad límite) (0).

**12** Recupera la velocidad de regulación memorizada (RES).

**13**

- Hacia arriba: activa, aumenta la velocidad de regulación o memoriza la velocidad en curso (SET/+).
- Hacia abajo: activa, reduce la velocidad de regulación o memoriza la velocidad en curso (SET/-).

**14** Botón emergente (según el vehículo): adapta la consigna de velocidad a los límites de velocidad

que se detecten  → 235.

## Se muestra en el cuadro de instrumentos

**17.** "Testigo de la función Regulador de velocidad adaptativo Stop

and Go" .

**18.** Velocidad de regulación memorizada.

**19.** Vehículo que circula delante.

**20.** Distancia de seguridad memorizada

**21.** Indicadores de línea izquierda y derecha

**22.** Testigo de la función "Centrado en el carril" .

## Volante 23

El conductor debe mantener siempre las manos en el volante.

Si el conductor gira el volante de dirección con la suficiente fuerza, se interrumpe la función "Centrado en el carril" y el conductor puede recuperar el control del vehículo.

En determinadas condiciones (curvas cerradas, etc.) puede producirse una vibración en el volante para advertir al conductor de que debe recuperar el control del vehículo.

Si el conductor no manipula el volante (no se detectan las manos), la función "Centrado en el carril" se desactiva después de varias alertas.

## Activación/desactivación de la función "Active driver assist"

### Activación de la función



Para activar la función, presionar el botón **9** tantas veces como sea necesario hasta que se inicie en 25.

El testigo **22**  se muestra en gris en el cuadro de instrumentos.

## FUNCIONES ADICIONALES DE AYUDA A LA CONDUCCIÓN

A continuación, presionar el mando del volante de dirección **13** hacia arriba (SET/+) o hacia abajo (SET/-).

Se activa "Active driver assist", compuesto por el "Regulador de velocidad adaptativo" Stop and Go y la función "Centrado en el carril".

El testigo verde **22**  y los indicadores de línea izquierdo y derecho **21** se visualizan en el cuadro de instrumentos para confirmar que la función está en funcionamiento y que dirige al vehículo hacia el centro del carril.

En cualquier momento se puede interrumpir la función "Centrado en el carril" si se gira con fuerza el volante de dirección. En cuanto deja de girarse el volante de dirección, se reactiva la función.

**Nota:** es necesario mantener las manos en el volante de dirección cuando se utilice la función "Centrado en el carril". En ningún caso se deben retirar las manos del volante.

### Desactivación de la función

Pulse el botón **9**. La desactivación de la función se confirma con la

desaparición del testigo **22**  y de los indicadores de línea izquierdo y derecho **21** del cuadro de instrumentos.

**Nota:** si se ha habilitado previamente la función "Prevención de salida de carril" y lo permiten las condiciones, esta se reactiva automáticamente.

### Ajuste de la posición en el carril

(según el vehículo)

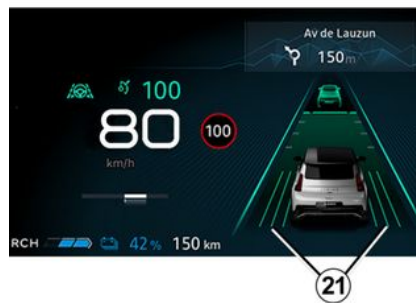

Para ajustar la posición en el carril, la función "Centrado en el carril" tiene que estar en modo de ajuste, el testigo verde **22** debe aparecer en el cuadro de instru-

mentos y la velocidad del vehículo ha de ser inferior a 50 km/h.

Bajo estas condiciones, es posible ajustar la posición en el carril girando ligeramente el volante de dirección hacia la derecha o hacia la izquierda, de modo que el vehículo se desplace hacia el lado elegido sin que se desactive la función "Centrado en el carril". En cuanto el desvío sea de al menos unos 15 cm desde el centro del carril, sin que el vehículo llegue a acercarse a menos de 30 cm del límite de este, el conductor dispone de unos 10 segundos para ajustar el desplazamiento con precisión. El vehículo permanece entonces en la posición ajustada en cuanto se deje de forzar el volante de dirección. Las líneas **21** indican el desplazamiento que se ha aplicado. Para volver al centro del carril, gire ligeramente el volante en sentido contrario y deje de girarlo una vez que el vehículo haya llegado al centro.

En determinadas condiciones (p. ej. curva, velocidad), el vehículo puede volver a centrarse automáticamente.

# FUNCIONES ADICIONALES DE AYUDA A LA CONDUCCIÓN

## Función "Centrado en el carril" en espera

La función "Centrado en el carril" se pone en espera automáticamente en los siguientes casos:

- el sistema deja de detectar las líneas o detecta una sola línea del carril;
- el carril es demasiado estrecho o demasiado ancho;
- el sistema no detecta ninguna mano en el volante;
- ante determinadas condiciones de circulación (rotondas, intersecciones, curvas demasiado cerradas, etc.);
- la velocidad del vehículo es superior a la velocidad máxima;
- si la velocidad del vehículo es inferior a aproximadamente 48 km/h, sin ningún vehículo delante;
- el vehículo cruza un carril;
- el sistema se desestabiliza temporalmente (por ejemplo: cámara tapada por suciedad, barro, nieve, condensación, etc.).

Determinadas acciones del conductor también provocan la suspensión de la función "Centrado en el carril":

- activar los indicadores;
- girando el volante de dirección con suficiente fuerza.

Se confirma que la función está en espera mediante la aparición del

testigo gris **22**  y de los indicadores de línea izquierdo y derecho **21** en el cuadro de instrumentos.



Importante: Mantenga los pies cerca de los pedales y las manos en el volante en todo momento para estar preparado ante cualquier acontecimiento.

Una vez que se cumplen las condiciones, la función vuelve a dirigir el vehículo por el carril. El testigo **22**



y los indicadores de línea derecho e izquierdo **21** se visualizan en verde en el cuadro de instrumentos.



Puede alterar **la trayectoria del vehículo** en cualquier momento girando el volante.

## FUNCIONES ADICIONALES DE AYUDA A LA CONDUCCIÓN

### advertencia "Mantener manos sobre el volante"



Cuando la función "Centrado en el carril" deja de detectar las manos en el volante, se activan varios niveles de alerta:

- **después de aproximadamente 15 segundos**, el mensaje "Mantener manos sobre el volante" aparece en amarillo en el cuadro de instrumentos;
- **al cabo de unos 30 segundos**, aparece el mensaje "Mantener manos sobre el volante" en el cuadro de instrumentos y se muestra en rojo el testigo **24** , acom-

pañado de una señal acústica que aumenta gradualmente;

- **si después de aproximadamente 35 segundos** el conductor no pone las manos en el volante de dirección tras la aparición de la advertencia, la señal acústica suena de modo continuo. A continuación, los frenos se aplican de forma breve y repetida para informar al conductor de que debe volver a tomar el control del vehículo colocando las manos en el volante. Si el conductor no responde, la función "Active driver assist" activa las luces de precaución y reduce la velocidad del vehículo hasta que este se detenga por completo.

 El conductor puede interrumpir la maniobra en cualquier momento poniendo las manos en el volante de dirección, frenando o desactivando "Active driver assist".

- **Una vez que se detenga el vehículo**, el freno de aparcamiento electrónico se acciona automáticamente, las luces de precaución permanecen encendidas, el testigo

**24**  se apaga y se visualiza en rojo el mensaje "Maintenim. carril desactivado" en el cuadro de instrumentos a modo informativo.

 En los dos primeros niveles de alerta, cuando el sistema vuelve a detectar la presencia de las manos del conductor en el volante, el sistema detiene la alerta. La función sigue dirigiendo el vehículo por el carril.

**Nota:** en determinadas situaciones, la función "Centrado en el carril" puede dejar de detectar las manos en el volante de dirección y emitir una señal acústica:

- el conductor sujeta el volante muy ligeramente;
- el conductor lleva guantes;
- ...

# FUNCIONES ADICIONALES DE AYUDA A LA CONDUCCIÓN

## En caso de curvas cerradas

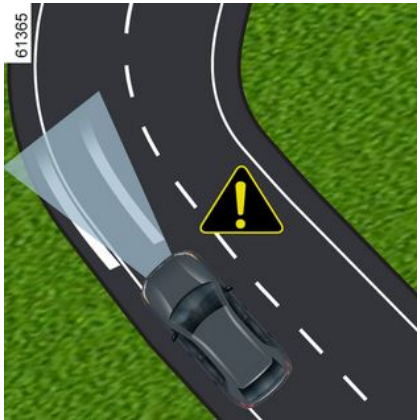

Ante una curva cerrada, y en función de la velocidad del vehículo, las capacidades de retención lateral de la función se ven limitadas y obligan a que el conductor actúe inmediatamente sobre el volante de dirección para que el vehículo permanezca en el carril.

Si el conductor no interviene, la función activa la vibración del volante para advertir de que el vehículo está a punto de traspasar una línea y de que el conductor debe actuar de inmediato.

El testigo **22**  y el indicador de línea izquierdo o derecho **21** en cuestión se muestran en rojo en el cuadro de instrumentos.

**En caso de que el vehículo sobrepase completamente una línea y se salga del carril o si una curva es demasiado cerrada, la función "Centrado en el carril" se pone en espera.**

Se confirma que la función está en espera mediante la aparición del

testigo gris **22**  y de los indicadores de línea izquierdo y derecho **21** en el cuadro de instrumentos.



La función "Centrado en el carril" no puede asistir al conductor a la hora

de trazar una rotonda o una intersección y puede ponerse automáticamente en modo de espera.

En todos los casos, el conductor siempre debe girar el volante para gestionar la trayectoria del vehículo en estas condiciones de conducción.

## Averías de funcionamiento

En caso de que se detecte un fallo relacionado con la función "Centrado en el carril", aparece el mensaje "Ayudas conduc. no disponibles" o "Revisar ayudas a la conducción" en el cuadro de instrumentos y se desactiva la función.

Consulte a un Representante de la marca

# FUNCIONES ADICIONALES DE AYUDA A LA CONDUCCIÓN

## Advertencias



La "Active driver assist" es una ayuda complementaria a la conducción y en ningún caso puede sustituir la responsabilidad del conductor de respetar las limitaciones de velocidad y distancias de seguridad y de estar atento.

El conductor debe conservar siempre el control del vehículo.

El conductor debe adaptar siempre su trayectoria y su velocidad al entorno y a las condiciones de conducción, con independencia de las indicaciones del sistema.

A excepción de las líneas que delimitan carriles y las señales de limitación de velocidad dentro de los límites de la capacidad de detección del sistema, el sistema no reconoce información de señales de tráfico (otras señales de tráfico, semáforos, pasos de peatones, etc.). Estos no activan ninguna alerta o reacción por parte del sistema.

El "Active driver assist" emplea las funciones "Stop and Go Regulador de velocidad adaptativo" y "Centrado en el carril". El sistema no debe confundirse en ningún caso con un detector de obstáculos o un sistema anticolidión.

Utilice la función "Active driver assist" exclusivamente fuera de zonas urbanizadas, en carreteras anchas con líneas visibles.

No debe utilizarse con tráfico denso, en carreteras sinuosas o con pavimento deslizante (capa fina de hielo, aquaplaning, gravilla) ni con condiciones meteorológicas adversas (niebla, lluvia, viento lateral, etc.).

### **Riesgo de accidente.**

#### **Intervenciones/reparaciones del sistema**

- En caso de choque, el reglaje del radar y/o la cámara puede modificarse y sus prestaciones pueden por tanto verse afectadas. Desactive el sistema y consulte a un Representante de la marca.
- Las operaciones en las zonas del vehículo próximas al radar o a la cámara (sustituciones, reparaciones, modificaciones del parabrisas, pintura, etc.) deben ser efectuadas por un profesional cualificado.

El Representante de la marca es el único que está capacitado para intervenir en el sistema.



### **Desactivación del sistema**

Debe desactivar el sistema si:

- el vehículo circula por una carretera sinuosa;
- el vehículo está siendo remolcado (avería);
- el vehículo lleva un remolque o una caravana;
- el vehículo está circulando por un túnel o cerca de una estructura metálica;
- el vehículo llega a un punto de peaje, a una zona de obras en la carretera o a un estrechamiento;
- el vehículo circula ascendiendo o descendiendo por una pendiente muy pronunciada;
- la visibilidad es escasa (deslumbramiento por el sol, niebla, etc.);
- las condiciones meteorológicas son malas (lluvia, nieve, viento lateral, etc.);
- el vehículo circula por una calzada resbaladiza (lluvia, nieve, grava, etc.);
- la zona de la cámara se ha dañado (p. ej.: zona interior o exterior del parabrisas); el parabrisas está agrietado o deformado;
- la zona del radar ha experimentado daños (impactos, etc.);
- la superficie del volante está dañada o húmeda.

**En caso de que el sistema se comporte de manera anómala, desactívelo y contacte con un distribuidor autorizado.**

## FUNCIONES ADICIONALES DE AYUDA A LA CONDUCCIÓN



**Algunas condiciones pueden perturbar o perjudicar el funcionamiento del sistema, por ejemplo:**

- ocultación del parabrisas o de la zona del radar (por suciedad, hielo, nieve, vaho, etc.). Compruebe con frecuencia la limpieza y el estado del parabrisas, de las escobillas del limpiaparabrisas delantero y del paragolpes delantero;
- un entorno complejo (túnel, etc.);
- condiciones meteorológicas adversas (nieve, lluvia intensa, granizo, hielo, etc.);
- mala visibilidad (por la noche, niebla, etc.);
- poco contraste entre el vehículo que le precede y el entorno (por ejemplo, un vehículo blanco en una zona nevada, etc.);
- ser deslumbrado (sol intenso, luces de vehículos que circulan en sentido contrario, etc.);
- carreteras estrechas, sinuosas u onduladas (curvas cerradas, etc.);
- las líneas de alquitrán que el sistema reconoce como líneas de la vía;
- estrechamiento/ensanchamiento de carriles;
- marcas en el suelo gastadas, sin contraste o muy espaciadas una de otra (líneas parcialmente borradas, etc.);
- numerosas marcas en la carretera (zona de obras en la carretera, vías de acceso de autopistas próximas, arcén, etc.);
- señalización vial que no incluye una flecha, ubicada en una salida de autopista;
- una zona de baja conectividad que imposibilita la geolocalización del vehículo o mapas no actualizados;
- un vehículo con una gran diferencia de velocidad;
- uso de alfombrillas no adaptadas al vehículo. En el lado del conductor, utilice exclusivamente alfombrillas adaptadas al vehículo, sujetándolas con los elementos preinstalados y comprobando con frecuencia su fijación. No coloque una alfombrilla encima de otra. **Los pedales pueden quedarse atascados.**

**En estos casos:**

- **Existe el riesgo de aceleración o de frenado no deseados.**
- **Riesgo de corrección no deseada, incorrecta o no corrección de la trayectoria.**

Muchas situaciones imprevistas pueden afectar al funcionamiento del sistema. El sistema podría interpretar de forma incorrecta ciertos objetos o vehículos que puedan aparecer en la zona de detección del radar o la cámara, lo que provocaría una aceleración o un frenado inadecuados.

## **FUNCIONES ADICIONALES DE AYUDA A LA CONDUCCIÓN**

**Debe estar siempre atento a los acontecimientos imprevistos que puedan tener lugar mientras conduce. Para conservar siempre el control del vehículo, mantenga los pies cerca de los pedales y las manos en el volante, de forma que esté en disposición reaccionar en todo momento.**

# FUNCIONES ADICIONALES DE AYUDA A LA CONDUCCIÓN

## Frenado activo de emergencia en marcha atrás

### Introducción



Además de la función "Ayuda al aparcamiento" → 282 y utilizando información procedente de los cuatro sensores centrales colocados en la parte trasera del vehículo, el sistema detecta obstáculos fijos de la zona inmediatamente detrás del vehículo. Si existe un riesgo significativo de colisión, el sistema hace que el vehículo frene automáticamente.

**Nota:** asegúrese de que los cuatro sensores centrales colocados en la

parte trasera del vehículo no estén ocultos (por suciedad, barro, nieve, etc.).

### Operación



### Detección de obstáculos traseros fijos

Cuando esté en marcha atrás y moviéndose a velocidades comprendidas entre 4 km/h y 8 km/h aproximadamente, si existe riesgo de colisión con un obstáculo fijo, el sistema **hace que el vehículo frene automáticamente**. La información visual **2** se muestra en la pantalla multimedia **1**, acompañada de una señal acústica.

Una vez que se haya detenido el vehículo, el conductor debe mantener el vehículo parado con el pie en el pedal de freno.



Esta función es una ayuda complementaria a la conducción.

Esta función no exime, en ningún caso, la vigilancia ni la responsabilidad del conductor, que debe mantener el control de su vehículo en todo momento.

# FUNCIONES ADICIONALES DE AYUDA A LA CONDUCCIÓN



En un impacto en la parte inferior del vehículo al realizar maniobras (por ejemplo: contacto con un bolardo, un bordillo sobre-elevado u otro mobiliario urbano), el vehículo puede sufrir daños (por ejemplo: deformación de un eje).  
Para evitar los riesgos de accidente, haga que un Representante de la marca controle su vehículo.

## Activación, desactivación del sistema



Para activar o desactivar la función mediante la pantalla multimedia 1, seleccione el mundo "Vehículo", a continuación "Asistente a la conducción" y luego "Aparcamiento". Active el "Frenado activo de emergencia en marcha atrás".

Si la función está desactivada, aparece el testigo 3 en la pantalla multimedia.

## Averías de funcionamiento

Cuando el sistema detecta una anomalía de funcionamiento, el frenado de emergencia activo en

marcha atrás se desactiva automáticamente.

El testigo 3 aparece en la pantalla multimedia acompañado, según el tipo de avería, por el siguiente mensaje en el cuadro de instrumentos:

- « Sensores aparcam no disponibles » ;

o

- « Revisar sensores de aparcamiento » ;

o

- « Ayudas conduc. no disponibles » ;

o

- « Revisar ayudas a la conducción ».

Limpie los sensores ultrasónicos. Si el problema persiste, consulte a un Representante de la marca.

## FUNCIONES ADICIONALES DE AYUDA A LA CONDUCCIÓN



Si el vehículo está equipado con un sistema de remolcado reconocido por el sistema y se acopla un remolque, se desactiva automáticamente el frenado de emergencia activo en marcha atrás y aparece el mensaje "Remolque: sensores de aparcamiento no disponibles" en el cuadro de instrumentos, acompañado del testigo 3 en la pantalla multimedia.

## Advertencias



### **Frenado activo de emergencia en marcha atrás**

Esta función es una ayuda complementaria a la conducción. Esta función no puede, en ningún caso, sustituir la vigilancia ni la responsabilidad del conductor.

Algunas condiciones climáticas y ambientales pueden perturbar o dañar el sistema. Por lo tanto, el conductor debe estar siempre listo para los acontecimientos imprevistos que pueden darse durante la conducción: vigile siempre, por tanto, que no haya obstáculos móviles pequeños (tales como un niño, un animal, un cochecito de niños, una bicicleta, una piedra, un poste, etc.) dentro de la zona de ángulo muerto durante la maniobra.

La activación de esta función se puede retrasar o inhibir cuando el sistema detecta señales claras de control del vehículo por parte del conductor (acción sobre el volante, pedales etc.).

### **Intervenciones/reparaciones del sistema**

- En caso de impacto, los sensores traseros y su comportamiento pueden verse perjudicados. Desactive la función y consulte con un Representante de la marca.
- Las intervenciones en la zona donde se encuentran los sensores (reparaciones, sustituciones, modificaciones del paragolpes, etc.) deben ser efectuadas por un profesional cualificado.

El Representante de la marca es el único que está capacitado para intervenir en el sistema.

### **Desactivación de la función**

Debe desactivar la función si el vehículo está siendo remolcado (recuperación de avería) o si está equipado con un dispositivo de remolque no reconocido por el sistema.

En caso de que el sistema se comporte de manera anómala, desactívelo y contacte con un distribuidor autorizado.

# LIMITADOR DE VELOCIDAD

## Introducción

La función limitador de velocidad controla el motor y el sistema de frenado para ayudarle a no superar la velocidad de circulación que haya elegido, conocida como **velocidad limitada**.

 Con el modo "Save" activado, la velocidad límite no puede superar la velocidad máxima del modo "Save" → 184.

## Mandos



1. Botón para seleccionar/deseleccionar la asistencia a la conducción, dependiendo del vehículo:

- Asistencia activa al conductor;
- regulador de velocidad adaptativo;
- regulador de velocidad;
- limitador de velocidad;
- OFF.

2. Pone la función en espera y memoriza la velocidad limitada (0).

3. Recuperación de la velocidad límite memorizada (RES).

4.

- Hacia arriba: activa, aumenta la velocidad limitada o memoriza la velocidad actual (SET/+).
- Hacia abajo: activa, disminuye la velocidad limitada o memoriza la velocidad actual (SET/-).

5. Botón emergente (según el vehículo): adapta la consigna de velocidad a los límites de velocidad

que se detecten  → 235.

 Según el vehículo, puede vincular la función del limitador de velocidad a la función de reconocimiento de señales de tráfico → 235 pulsando el botón 5.

En caso de que se seleccione el modo "OFF" antes de quitar el contacto del motor, la función "Limitador de velocidad" se activa por defecto en el próximo arranque.

## Conducción

Cuando se ha ajustado una velocidad limitada pero no se ha alcanzado aún, la conducción es similar a la de un vehículo no equipado con limitador de velocidad.

Una vez que se alcance la velocidad memorizada, aunque pise el pedal del acelerador, no va a poder sobrepasar la velocidad programada salvo en caso de necesidad. → 261.

# LIMITADOR DE VELOCIDAD

## Puesta en marcha



Pulse el botón **1** las veces necesarias para seleccionar el limitador de velocidad.

Se muestra el testigo **6** en color gris. El mensaje "Limitador listo: SET para activar" se muestra en el cuadro de instrumentos junto con guiones para indicar que la función está conectada y a la espera de memorizar una velocidad límite.

Para memorizar la velocidad actual, pulse el botón **4** hacia arriba (SET/+) o hacia abajo (SET/-): la velocidad limitada sustituye los guiones y, según el vehículo, el testigo **6** aparece en blanco.

La velocidad mínima memorizada es de 20 km/h .

## Variación de la limitación de velocidad



Es posible modificar la velocidad límite presionando repetidamente o manteniendo presionado el mando **4**:

- hacia arriba: (SET/+) para aumentar la velocidad;
- hacia abajo: (SET/-) para reducir la velocidad.

## Regulador de velocidad automático con reconocimiento de señales de limitación de velocidad

A través de la cámara, de la función "Detección de señales de tráfico" → **235** y del mapa, el sistema limita automáticamente la velocidad del vehículo cuando se identifica y se sobrepasa una señal de limitación de velocidad.

## Activación/desactivación

En la pantalla multimedia, en el Mundo "Vehículo", seleccione "Asistente a la conducción". A continuación, en el menú "Gestión de la velocidad", seleccione "En límites de velocidad" en el campo "Regulador adaptativo".

**Nota:** la activación/desactivación también es posible manteniendo pulsado el botón contextual **5**.

## Superación de la velocidad limitada

En cualquier momento se puede superar la velocidad limitada. Para ello, pisar el pedal del acelerador **con firmeza** (cerca o más allá del punto de resistencia, según del vehículo).

## LIMITADOR DE VELOCIDAD

Mientras se rebasa la velocidad, el limitador de velocidad parpadea en amarillo/naranja en el cuadro de instrumentos.

A continuación, suelte el pedal del acelerador: la función limitador de velocidad volverá a actuar una vez alcanzada una velocidad inferior a la memorizada.



Debe mantener los pies cerca de los pedales para estar preparado para intervenir en caso de urgencia.



Si el limitador de velocidad no está disponible (tras varias tentativas de activación), consulte a un representante de la marca.

### Puesta en espera de la función



La función limitador de velocidad quedará en stand-by cuando pulse el botón **2** (0).

La velocidad limitada se almacena y aparece en gris en el cuadro de instrumentos.

### Recuperación de la velocidad limitada

Si se ha memorizado una velocidad, es posible recuperarla presionando el botón **3**.



Cuando el limitador está en modo de espera, al presionar el mando **4** hacia arriba o hacia abajo se reactiva la función sin tener en cuenta la velocidad memorizada; se tiene en cuenta la velocidad a la que circula el vehículo.

## LIMITADOR DE VELOCIDAD

### Apagado de la función



**i** Para salir de la asistencia a la conducción, pulse el botón **1** las veces necesarias hasta llegar a OFF. Se muestra el mensaje "Driving Assistance deactivated" en el cuadro de instrumentos. En este caso, la próxima vez que se arranque el motor, se activará la función "Limitador de velocidad" y va a permanecer a la espera de que se memorice una velocidad máxima.

La función del limitador de velocidad queda interrumpida al presionar el botón **1** que la deselecciona. En ese caso se deja de almacenar la velocidad.

El testigo de advertencia **6** desaparece del cuadro de instrumentos para confirmar que se ha detenido la función.

# REGULADOR DE VELOCIDAD ADAPTATIVO STOP AND GO

## Introducción

Según la información obtenida de un radar o una cámara, la función regulador de velocidad adaptativo Stop and Go le ofrece la posibilidad de mantener una velocidad seleccionada (denominada "velocidad de cruceo") al tiempo que se mantiene la distancia de seguridad con el vehículo que circula delante en el mismo carril.

Según el vehículo, cuando la función de detección de señales de tráfico está activada → **235**, el sistema puede adaptar la velocidad del vehículo de acuerdo con las señales de límite de velocidad que reconoce la cámara.

Dependiendo del país, el sistema utiliza la cámara y el mapa para ajustar anticipadamente la velocidad del vehículo en función del entorno y de las condiciones de la carretera (rotondas, curvas, señalización o zonas de limitación de velocidad).

Si el vehículo que circula delante se detiene, la función regulador de velocidad adaptativo Stop and Go puede frenar su vehículo hasta detenerse por completo antes de reanudar la marcha.

El sistema controla la aceleración y la desaceleración del vehículo mediante el motor y el sistema de frenado.

El alcance máximo del sistema es de aproximadamente 130 metros. Este valor puede variar en función de las condiciones de circulación (relieve del suelo, condiciones meteorológicas, etc.).

En función de las condiciones de la carretera (tráfico, meteorología, etc.), la función del regulador de velocidad adaptativo Stop and Go puede activarse a partir de 0 km/h.

La función se indica mediante el

símbolo .

### Nota:

- el conductor debe respetar el límite máximo de velocidad y las distancias de seguridad según la legislación del país por el que circule;
- La función regulador de velocidad adaptativo puede frenar el vehículo hasta, aproximadamente un tercio de su capacidad de frenado. En función de la situación, el conductor puede tener que frenar más.



Mientras se encuentre activo el modo "Save", la velocidad de regulación no puede exceder la velocidad máxima del modo "Save" → **184**.



El sistema de frenado regenerativo no está disponible cuando la función Regulador de velocidad adaptativo está activada.



El regulador de velocidad adaptativo Stop and Go no activa la frenada de emergencia y su capacidad de frenada es limitada.

## REGULADOR DE VELOCIDAD ADAPTATIVO STOP AND GO



Esta función es una ayuda complementaria a la conducción.

En ningún caso puede sustituir la responsabilidad por parte del conductor de respetar los límites de velocidad, las distancias de seguridad o de mantenerse atento.

El conductor debe conservar siempre el control del vehículo.

El conductor debe adaptar en todo momento su velocidad al entorno y a las condiciones de circulación.

**Utilizar la Stop and Go función del regulador de velocidad adaptativo fuera de zonas urbanizadas, en carreteras anchas con líneas visibles.**

Puede que el funcionamiento del regulador de velocidad esté limitado en carreteras muy sinuosas o con pavimento deslizante (hielo, aquaplaning, gravilla, etc.) o cuando las condiciones meteorológicas sean desfavorables (niebla, lluvia, rachas de viento lateral, etc.)

**Riesgo de accidente.**

### Ubicación de la cámara 1

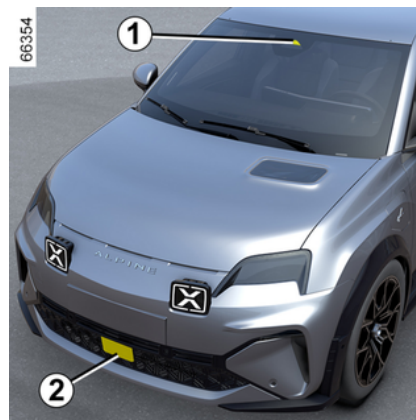

Asegúrese de que el parabrisas no quede oculto (por suciedad, barro, nieve, etc.).

### Ubicación del radar 2

Asegúrese de que la placa de protección no esté obstaculizada (por suciedad, barro, nieve, colocación incorrecta de la placa de matrícula), golpeada, modificada (pintura incluida) u oculta por cualquier accesorio instalado en la parte delantera del vehículo (en la rejilla o el logotipo, etc.).

### Mandos



**3.** Botón para seleccionar/deseleccionar la asistencia a la conducción, dependiendo del vehículo:

- limitador de velocidad;

## REGULADOR DE VELOCIDAD ADAPTATIVO STOP AND GO

- regulador de velocidad adaptativo;
- Asistencia activa al conductor;
- OFF.

**4.** Puesta en espera de la función (con memorización de la velocidad de regulación) (0).

**5** Recupera la velocidad de regulación memorizada (RES).

**6**

- Hacia arriba: activa, aumenta la velocidad de regulación o memoriza la velocidad en curso (SET/+).
- Hacia abajo: activa, reduce la velocidad de regulación o memoriza la velocidad en curso (SET/-).

**7** Botón emergente (según el vehículo): adapta la consigna de velocidad a los límites de velocidad

que se detecten  → 235.

**8** Ajuste de la distancia de seguimiento.

 Según el vehículo, puede vincular la función del regulador de velocidad a la función de reconocimiento de señales de tráfico → 235 pulsando el interruptor 7.



Las zonas de radar y cámara debe permanecer limpias y sin alteraciones para garantizar el buen funcionamiento del sistema.



Importante: deberá mantener los pies cerca de los pedales en todo momento para estar preparado ante cualquier acontecimiento.

### Información en pantalla

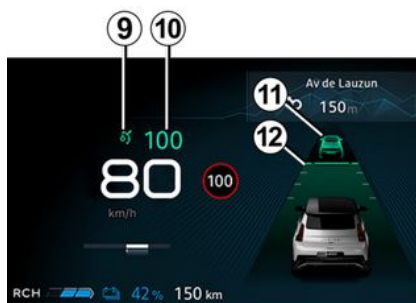

**9.** Stop and Go testigo del regulador de velocidad adaptativo.

**10.** Velocidad de regulación memorizada.

**11.** Vehículo que circula delante.

**12.** Distancia de seguridad memorizada

### Puesta en marcha



Presionar el botón **3** para seleccionar el regulador de velocidad adaptativo en **13**. Se muestra el testigo en color gris. El mensaje "Regulador adaptativo preparado: pulse SET para activar" aparece en el cuadro de instrumentos acompañado de guiones para indi-

## REGULADOR DE VELOCIDAD ADAPTATIVO STOP AND GO

car que la función regulador de velocidad está operativa y en espera para almacenar una velocidad de regulación.

Esta función no se puede activar cuando:

- El freno de estacionamiento está puesto.
- el cinturón del conductor no está abrochado;
- una o más puertas están cerradas incorrectamente;
- la función "Aparcamiento manos libres" ya se encuentra activa.

Aparece el mensaje "Regulador Adapt. no disponible" en el cuadro de instrumentos.

### Activación de la regulación de la velocidad

Cuando el vehículo esté parado o a una velocidad constante, presione el mando **6** hacia arriba (SET/+) o hacia abajo (SET/-): se activa la función y se memoriza la velocidad actual.

La velocidad de regulación mínima es de y 20 km/h.

La velocidad de regulación **10** sustituye a los guiones y se confirma la regulación con la iluminación del testigo **9** y la aparición de la velocidad de regulación en verde.

Si se intenta ajustar la función a una velocidad superior a la velocidad máxima del vehículo, aparece el mensaje "Veloc. no válida" y la función permanece desactivada.

Cuando una velocidad de regulación es memorizada y la regulación está activada, ya puede levantar el pie del pedal del acelerador.

**Nota:** si la velocidad del vehículo es inferior a aproximadamente o 20 km/h, la función utiliza una velocidad de regulación por defecto de o de 20 km/h. El vehículo acelerará hasta que alcance la velocidad de regulación memorizada.

### Activación del regulador de velocidad con reconocimiento de señales de limitación de velocidad (pantalla A)

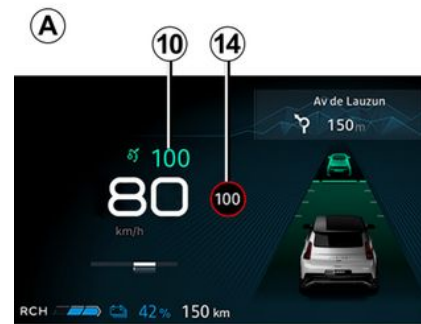

(según el vehículo)

Si el vehículo está equipado con la función de detección de señales de tráfico **➔ 235**, pulse el botón contextual **7** para adaptar la velocidad del vehículo a los límites de velocidad **14** detectados por la cámara.

Al pasar la señal, se regula la velocidad **10** según el valor de la velocidad detectada **14**.

## REGULADOR DE VELOCIDAD ADAPTATIVO STOP AND GO

### Activación del regulador de velocidad con reconocimiento anticipado de señales de limitación de velocidad (pantalla B)



Mediante el uso de la cámara, la función de detección de señales de tráfico → 235 y el mapa, el sistema anticipa el ajuste automático de la velocidad del vehículo hasta que se identifica la señal o zona de velocidad limitada siguiente 15.

#### Activación/desactivación

En la pantalla multimedia, en el Mundo "Vehículo", seleccione "Asistente a la conducción". a con-

tinuación, en el menú "Confort", seleccionar "Regulador de velocidad adaptativo de limitación de velocidad".

La letra "A" 16 se muestra en el cuadro de instrumentos para confirmar la activación del regulador de velocidad con reconocimiento anticipado de señales de limitación de velocidad.



#### Nota:

- también es posible activar/desactivar la función manteniendo presionado el botón emergente 7;
- en algunos casos (si hay una diferencia significativa entre la velocidad del vehículo y la limitación de velocidad), el sistema puede so-

licitar que se valide la velocidad manualmente presionando el botón emergente 7: el cuadrado blanco 17 aparece alrededor de la velocidad seleccionada a modo informativo.

#### Operación

Con la función activada, se muestran las siguientes velocidades en el cuadro de instrumentos:

- velocidad de regulación 10;
- el límite de velocidad actual detectado por el sistema en el tramo de carretera por el que circula el vehículo 14;
- la velocidad detectada por el sistema en el tramo de carretera siguiente o en la zona de limitación de velocidad 15.

El sistema tiene en cuenta la velocidad detectada 15. La velocidad del vehículo se regula gradualmente, hasta pasar a ser la velocidad de regulación 10 sin ninguna acción por parte del conductor. La velocidad indicada en 15 se muestra en 14 al pasar por la señal de límite de velocidad o la zona identificada.

**El conductor siempre debe estar atento a la velocidad aplicada por el sistema y sigue siendo res-**

# REGULADOR DE VELOCIDAD ADAPTATIVO STOP AND GO

## responsable de la velocidad del vehículo.

Cuando la función no se encuentra habilitada, el funcionamiento es idéntico al ajuste del regulador de velocidad con reconocimiento de señales de límite de velocidad (pantalla **A**).

## Activación del regulador de velocidad con reconocimiento anticipado del trazado de la carretera (pantalla **C**)

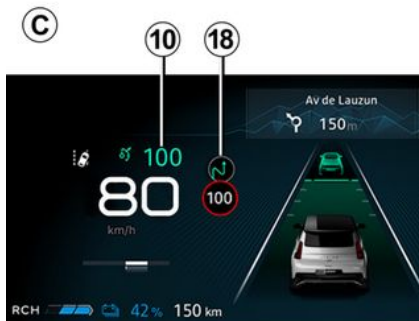

Utilizando la cámara, la función de detección de señales de tráfico ➔ **235** y la cartografía, el sistema puede prever y gestionar la adaptación automática de la velocidad

de cruce **10** cuando el vehículo se acerca a una rotonda o una curva.

Si el vehículo se acerca a una curva o a una rotonda, aparece el testigo **18** en el cuadro de instrumentos. El vehículo regula su velocidad a una velocidad adecuada a la característica detectada.

**El conductor siempre debe estar atento a la velocidad aplicada por el sistema y sigue siendo responsable de la velocidad del vehículo.**

## Activación/desactivación

En la pantalla multimedia, en el Mundo "Vehículo", seleccione "Asistente a la conducción". A continuación, en el menú "Confort", seleccionar "Regulador de velocidad adaptativo del trazado de la carretera".

En el menú "Regulador adaptativo", seleccione "Al contexto de la carretera".

Cuando la función no se encuentra habilitada, el funcionamiento es el mismo que el ajuste del regulador de velocidad con reconocimiento de señales de límite de velocidad (pantalla **A**) o, que el ajuste del regulador de velocidad con reconoci-

miento anticipado de señales de límite de velocidad (pantalla **B**).

Los símbolos siguientes muestran las características que tiene en cuenta el sistema:

-  rotonda;
-  curva.

## Control de la velocidad de regulación

Podrá recuperar el control de la velocidad del vehículo en cualquier momento:

- puesta en espera de la función:
  - o pisando el pedal del freno;
  - o pulsando el botón **4** (0);
- presionando el botón de selección/deselección de asistencia a la conducción **3**.

Al adaptar automáticamente la velocidad a las señales y/o el trazado de la carretera, se puede ignorar estos eventos. Presione el botón **5** (RES) para reanudar la velocidad de regulación almacenada.

## REGULADOR DE VELOCIDAD ADAPTATIVO STOP AND GO

### Activación del control de la distancia de seguridad

En cuanto se activa el regulador de velocidad, el cuadro de instrumentos muestra la distancia de seguridad por defecto **13** en color verde.

Si el sistema detecta un vehículo en su carril, en el cuadro de instrumentos se muestra la silueta de un vehículo **12** encima del indicador de distancia **13**.

El vehículo adapta su velocidad a la del vehículo que hay delante y frena si es necesario (las luces de freno se encienden) con el fin de mantener la distancia indicada en el cuadro de instrumentos.

**Nota:** El tamaño de la silueta **12** varía según la distancia que le separa del vehículo que le precede. Cuanto mayor sea la silueta, más cerca estará del vehículo de delante.

### Ajuste de la velocidad de regulación

Puede cambiar la velocidad de regulación pulsando repetidamente (poca variación) o de forma prolongada (mucho variación) el mando **6**:

- hacia abajo: (SET/-) para reducir la velocidad;
- hacia arriba: (SET/+) para aumentar la velocidad.

### Ajuste de la distancia de seguimiento

Puede cambiar la distancia de seguridad con el vehículo de delante en cualquier momento pulsando el botón **8** repetidamente.



El indicador de distancia horizontal del cuadro de instrumentos indica las diferentes distancias de seguridad disponibles:

- indicador de distancia **D**: larga distancia (equivalente a aproximadamente 2,4 segundos);

- indicador de distancia **E**: distancia intermedia 2 (equivalente a aproximadamente 2 segundos);
- indicador de distancia **C**: distancia intermedia 1 (equivalente a aproximadamente 1,6 segundos);
- indicador de distancia **G**: corta distancia (equivalente a aproximadamente 1,2 segundos).

El indicador de la distancia seleccionada se muestra en verde en el cuadro de instrumentos. Los demás indicadores permanecen de color gris.

**Nota:** La distancia debe ajustarse según el nivel de tráfico, la legislación local y las condiciones meteorológicas.



La distancia de seguridad se ajusta por defecto en el indicador de distancia **E**.

### Superación de la velocidad regulada

Se puede exceder la velocidad de regulación en cualquier momento pisando el pedal del acelerador.

## REGULADOR DE VELOCIDAD ADAPTATIVO STOP AND GO

Cuando se supera, la velocidad de regulación **10** se muestra en color amarillo.

Si el conductor pisa el pedal del acelerador, la función "Control de distancia" deja de funcionar.

A continuación, suelte el pedal del acelerador: el regulador de velocidad y el control de distancia de seguridad reanudarán automáticamente las instrucciones de velocidad y distancia que haya seleccionado previamente.

### Maniobra de adelantamiento

Si se quiere adelantar al vehículo que circula por delante y solo la velocidad es superior a 70 km/h, al activar los indicadores de dirección se reduce temporalmente la distancia de seguimiento y se activa la aceleración para facilitar el adelantamiento.

### Parada y puesta en marcha del vehículo

Si el vehículo que le precede reduce la velocidad, el sistema adapta su velocidad hasta la detención total si es necesario (p. ej., con tráfico denso). El vehículo se detiene a

unos pocos metros del vehículo de delante.

Cuando el vehículo precedente reanuda la marcha:

- Si la parada dura menos de treinta segundos, el vehículo arrancará de nuevo sin que el conductor tenga que realizar ninguna acción.

**Nota:** el conductor siempre debe estar preparado ante cualquier imprevisto durante la conducción y sigue siendo responsable del control del vehículo: si el sistema detecta un peatón en la zona que rodea al vehículo, se inhibe el reinicio automático hasta la siguiente parada.

- Si el tiempo de parada supera aproximadamente treinta segundos, para que el vehículo se vuelva a poner en marcha es necesario:
  - pisar el pedal del acelerador;
  - pulsar el botón **5** una vez (RES).

El cuadro de instrumentos muestra el mensaje de confirmación "Pulse RES o acelere para reactivar el regulador".

Si la parada es superior a tres minutos, aproximadamente, el freno de aparcamiento asistido se aplica

automáticamente y la función regulador de velocidad adaptativo Stop and Go se desactiva.

El testigo **9** se apaga para confirmar que la función está desactivada.

### Puesta en espera de la función

Puede poner la función en espera si:

- se pulsa el botón **4** (0);
- pisa el pedal del freno con el vehículo en movimiento.

El sistema desactiva la función si:

- se ajusta el selector de marchas en **R o N**;
- se desabrocha el cinturón de seguridad del conductor;
- se abre una de las puertas;
- se pulsa el botón de arranque/parada del motor;
- la pendiente es demasiado pronunciada;
- se activan determinadas ayudas a la conducción y dispositivos de corrección (frenado activo de emergencia, ABS, ESC, etc.)

**Nota:** según el vehículo, si la recepción de los datos conectados no es óptima, el sistema pone automáticamente en espera las funciones de reconocimiento anticipa-

## REGULADOR DE VELOCIDAD ADAPTATIVO STOP AND GO

do de señales de límite de velocidad y/o reconocimiento anticipado del trazado de la carretera.

Las dos funciones se reactivan automáticamente tan pronto como la recepción de los datos conectados vuelve a ser óptima.

En cualquier circunstancia, el modo de espera se confirma cuando los testigos se muestran en color gris y aparece el mensaje "Regulador adaptativo desconectado" en el cuadro de instrumentos.



La puesta en espera o la desactivación de la función Regulador de velocidad adaptativo

Stop and Go no provoca una reducción rápida de la velocidad: debe frenar pisando el pedal del freno si es necesario.

### Salida del modo de espera

#### Según la velocidad de regulación almacenada

Si una velocidad está memorizada, se puede recuperar tras haberse asegurado de que las condiciones de circulación son adecuadas (tráfico, estado de la calzada, condi-

ciones meteorológicas...). Presione el botón **5** (RES) para ajustar la velocidad dentro del rango de velocidad válido.

Al recuperar la velocidad memorizada, la activación del regulador se confirma con la aparición en verde de la velocidad de regulación.

**Nota:** si la velocidad memorizada es superior a la velocidad actual, el vehículo acelerará hasta alcanzar dicha velocidad.

#### Según la velocidad actual

Cuando el regulador de velocidad está establecido en modo de espera, una pulsación en el botón **6** hacia arriba (SET/+) o hacia abajo (SET/-) vuelve a activar la función regulador de velocidad sin tener en cuenta la velocidad memorizada: se tiene en cuenta la velocidad a la que circula el vehículo.

## Advertencias para "Tomar el control del vehículo"

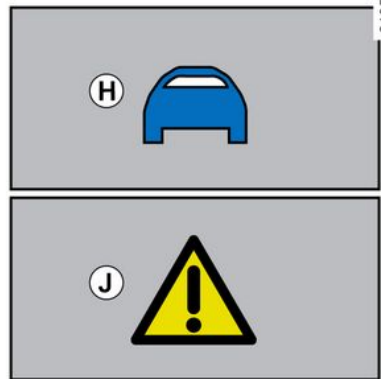

Puede que, en determinadas situaciones (p. ej.: aproximación a un vehículo mucho más lento, cambio rápido de carril del vehículo de delante, etc.), el sistema no tenga tiempo de reaccionar.

Según la situación, el sistema emite un pitido asociado a:

- una alerta naranja **H**, si la situación requiere la atención del conductor;

o

- la alerta roja **J** acompañada por el mensaje "Frene", si la situación

## REGULADOR DE VELOCIDAD ADAPTATIVO STOP AND GO

requiere la atención inmediata del conductor.

**En cualquier situación, reaccione en consecuencia y realice las maniobras adecuadas.**

### Apagado de la función



Se interrumpe la función del regulador de velocidad adaptativo Stop and Go:

- si pulsa el botón **3**.

El testigo de advertencia **9** desaparece del cuadro de instrumentos para confirmar que se ha detenido la función.

### Indisponibilidad temporal

#### Radar



El radar es capaz de reconocer los vehículos que hay delante de su vehículo. El sistema no puede funcionar correctamente si la zona de detección del radar está tapada o si se interrumpe la señal.

Si la zona de detección del radar está oculta o se altera la señal del radar, el cuadro de instrumentos muestra el mensaje "Radar delantero sin visibilidad" y se interrumpe la función del regulador de velocidad adaptativo Stop and Go.

El testigo verde **9** desaparece para confirmar que la función se ha desactivado automáticamente.

Asegúrese de que el área del radar permanezca limpia y no esté obstruida por nieve, barro, una placa de matrícula mal colocada o por cualquier accesorio instalado en la parte delantera del vehículo (en la rejilla), u oculta por cualquier accesorio instalado en la parte delantera del vehículo. (en la rejilla o logotipo, etc.).

Las condiciones de determinadas zonas geográficas pueden entorpecer el funcionamiento; por ejemplo:

- zonas áridas, túneles, puentes largos o carreteras poco transitadas sin líneas en la calzada, sin señales o con árboles en las proximidades;
- una zona militar o aeropuerto.

Debe abandonar dichas zonas para que pueda funcionar correctamente.

En todos los casos, si el mensaje no se borra tras volver a arrancar el motor, consulte a un Representante de la marca.

# REGULADOR DE VELOCIDAD ADAPTATIVO STOP AND GO

## Cámara

El sistema no puede funcionar si la cámara está oculta (por suciedad, barro, nieve, condensación, etc.).

Si se reduce la visibilidad de la cámara, se mostrará el mensaje "Cámara delantera sin visibilidad" en el panel de instrumentos y se reducirá el rendimiento del regulador de velocidad adaptativo Stop and Go. No baje la guardia.

## Averías de funcionamiento

Si se detecta una avería de funcionamiento en la función "Regulador de velocidad adaptativo" Stop and Go, aparece el mensaje "Compr. control crucero adaptat." en el cuadro de instrumentos y se desactiva la función Stop and Go.

Si se detecta un fallo de funcionamiento en uno o varios elementos del sistema, se desactiva la función Regulador de velocidad adaptativo Stop and Go.

Según el tipo de avería, se visualizan en el cuadro de instrumentos los siguientes mensajes:

- "Revisar cámara delantera" acompañado, según el vehículo, de

la luz de advertencia  ;

- "Revisar radar delantero" acompañado, según el vehículo, del tes-

tigo  ;

- "Revisar cámara/radar" acompañado, según el vehículo, del tes-

tigo  ;

- "Revisar vehículo" acompañado

del testigo  .

Consulte a un Representante de la marca

## Limitaciones del funcionamiento del sistema

### Reconocimiento de vehículos

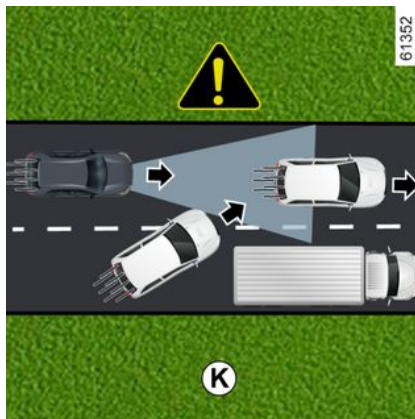

El sistema reconoce solo los vehículos (coches, camiones, motos) que circulan en la misma dirección y sentido que su vehículo.

El sistema solo tiene en cuenta a los vehículos que se incorporan al mismo carril (ejemplo *K*) una vez que entren en las zonas de detección de la cámara y del radar.

**El sistema podría activar un frenado inadecuado o diferido.**



**El sistema no puede reconocer:**

- a los vehículos que accedan a intersecciones: vías de acceso (por ejemplo, *L*);
- los vehículos que circulen por el lado incorrecto de la carretera o

## REGULADOR DE VELOCIDAD ADAPTATIVO STOP AND GO

que se aproximen a usted marcha atrás.



El regulador de velocidad adaptativo Stop and Go debe usarse fuera de zonas urbanizadas, en carreteras anchas con líneas visibles.

### Reconocimiento en las curvas

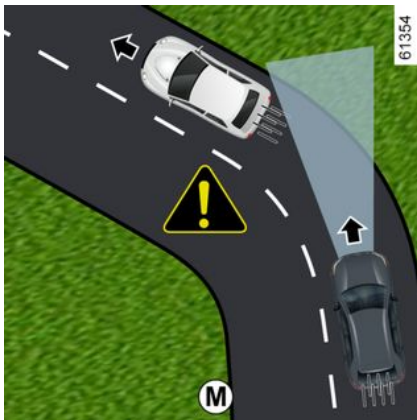

Al entrar en un giro o curva, el radar o la cámara podrían no ser capaces de detectar temporalmente a un vehículo que circula por delante (por ejemplo, **M**).

**El sistema podría activar una aceleración.**

Al salir de una curva, el reconocimiento por parte del sistema del vehículo de delante podría alterarse o retrasarse.

**El sistema podría activar un frenado inadecuado o diferido.**

### Reconocimiento de vehículos en carriles adyacentes

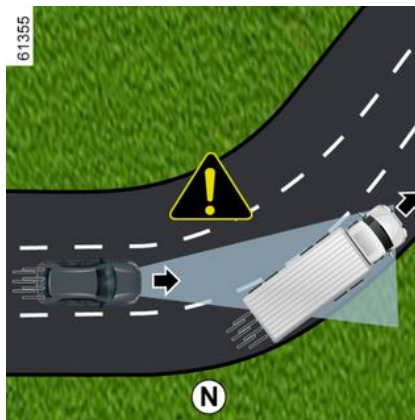

El sistema podría reconocer los vehículos que circulan por un carril adyacente cuando:

- se circula por una curva (ejemplo **N**);
- se circula por una carretera con carriles estrechos;

- la velocidad del vehículo del carril adyacente sea más lenta y uno de estos vehículos se encuentre demasiado cerca del otro carril.

**El sistema podría activar equivocadamente una desaceleración o un frenado del vehículo.**

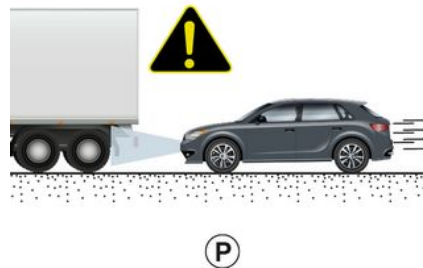

## REGULADOR DE VELOCIDAD ADAPTATIVO STOP AND GO

3

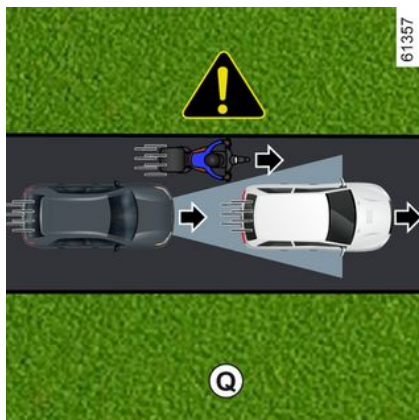

### Vehículos ocultos debido a variaciones de relieve del suelo

El sistema no reconocerá los vehículos ocultos debido a variaciones en el relieve del suelo ni aquellos situados fuera de las zonas de detección de la cámara y del radar al circular en subida o bajada.

### Vehículos fuera de las zonas de detección de la cámara y del radar.

El sistema reaccionará tarde o no reaccionará en absoluto si los vehículos detectados están fuera de las zonas de detección de la cámara y del radar, especialmente en los casos siguientes:

- vehículos que transportan objetos largos que sobrepasen las dimensiones máximas;
- la longitud real de los vehículos altos (por ejemplo, **P**) fuera de la zona de detección del radar (maquinaria de construcción, vehículos de arrastre de equipos agrícolas, etc.);
- vehículos que no están lo suficientemente centrados en el carril;
- vehículos estrechos muy próximos (ejemplo **Q**).

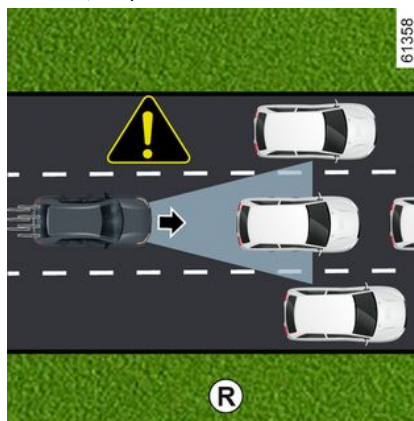

### Vehículos parados o en movimiento lento

Cuando la velocidad es superior a aproximadamente 50 km/h, el sistema no detecta:

- vehículos estacionarios (ejemplo **R**);
- vehículos en movimiento muy lento.

Cuando la velocidad es inferior a aproximadamente 50 km/h, es posible que el sistema no reaccione o reaccione muy tarde a:

- vehículos estacionarios (ejemplo **R**);
- vehículos en movimiento muy lento;

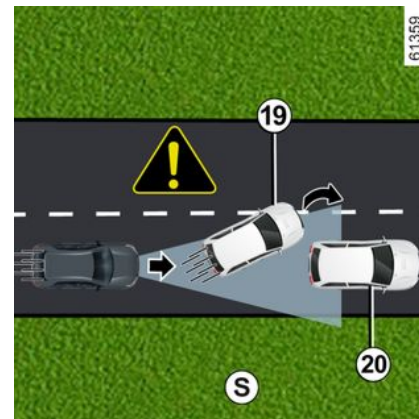

## REGULADOR DE VELOCIDAD ADAPTATIVO STOP AND GO

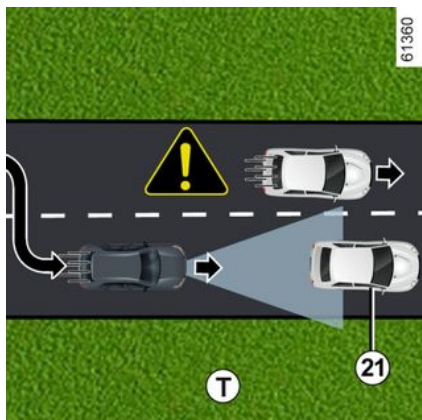

- vehículos que circulan por delante **19** y que cambien de carril, descubriendo a un vehículo detenido **20** (ejemplo **S**);
- vehículos parados **21**, al cambiar de carril (p. ej.: **T**).

**i** Esté siempre listo para responder en todas las circunstancias.

**El conductor debe conservar siempre el control del vehículo.**

El regulador de velocidad adaptativo Stop and Go no activa la frenada de emergencia y su capacidad de frenado es limitada.

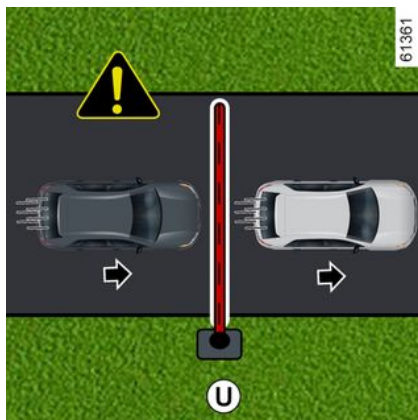

**No detección de obstáculos fijos y objetos de pequeño tamaño**  
**El sistema no puede reconocer:**

- peatones, bicicletas, patinetes, etc.;
- animales;
- obstáculos fijos (barreras de peaje, paredes, etc.) (ejemplo **U**).

El sistema no tiene en cuenta tales objetos. Estos no activan ninguna alerta o reacción por parte del sistema.

**Detección de vehículos que se incorporan al carril a alta velocidad**

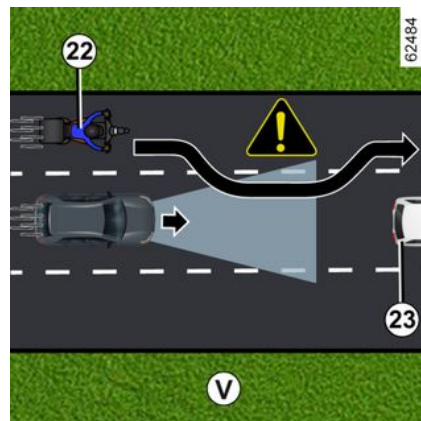

Si su vehículo es adelantado por otro vehículo que circula a alta velocidad **22** (motocicleta, coche, etc.) y este se interpone temporalmente entre usted y el vehículo

## REGULADOR DE VELOCIDAD ADAPTATIVO STOP AND GO

que le precede **23**, el sistema puede provocar una aceleración, ralentización o frenado indebidos.

3

## Advertencias



Esta función es una ayuda complementaria a la conducción. En ningún caso puede sustituir la responsabilidad por parte del conductor de respetar los límites de velocidad, las distancias de seguridad o de mantenerse atento.

El conductor debe conservar siempre el control del vehículo.

Aparte de las señales de límite de velocidad y la información del mapa de carreteras (vehículos equipados con la función "Detección de señales de tráfico"), el sistema no tiene en cuenta otra información de tráfico (semáforos, pasos de peatones, etc.). El conductor debe adaptar siempre su velocidad al entorno y a las condiciones de circulación, con independencia de las indicaciones del sistema.

El sistema no debe confundirse en ningún caso con un detector de obstáculos o un sistema anticolidión.

**Utilizar la Stop and Go función del regulador de velocidad adaptativo fuera de zonas urbanizadas, en carreteras anchas con líneas visibles.**

### **Intervenciones/reparaciones del sistema**

- En caso de choque, el reglaje del radar y/o la cámara puede modificarse y sus prestaciones pueden por tanto verse afectadas. Desactive el sistema y consulte a un Representante de la marca.
- Las operaciones en las zonas del vehículo próximas al radar o a la cámara (sustituciones, reparaciones, modificaciones del parabrisas, pintura, etc.) deben ser efectuadas por un profesional cualificado.

El Representante de la marca es el único que está capacitado para intervenir en el sistema.



### **Desactivación de la función**

Debe desactivar la función si:

- el vehículo está siendo remolcado (avería);
- el vehículo lleva un remolque o una caravana;
- el vehículo está circulando por un túnel o cerca de una estructura metálica;
- el vehículo llega a un punto de peaje, a una zona de obras en la carretera o a un estrechamiento;
- el vehículo circula por una carretera muy sinuosa (carretera de montaña, etc.);
- el vehículo circula ascendiendo o descendiendo por una pendiente muy pronunciada;
- la visibilidad es escasa (deslumbramiento por el sol, niebla, etc.);
- el vehículo circula por una calzada resbaladiza (lluvia, nieve, grava, etc.);
- las condiciones meteorológicas son malas (lluvia, nieve, viento lateral, etc.);
- la zona del radar ha experimentado daños (impactos, etc.);
- se ha dañado la zona de la cámara (por ejemplo, en el interior o en el exterior del parabrisas);
- el parabrisas está agrietado o deformado.

**En caso de que el sistema se comporte de manera anómala, desactívelo y contacte con un distribuidor autorizado.**



### En caso de alteraciones en el sistema

Algunas condiciones pueden alterar o deteriorar el funcionamiento del sistema, por ejemplo:

- el parabrisas o el paragolpes quedan ocultos en la zona del radar (por suciedad, hielo, nieve, vaho, placa de matrícula, etc.);
- un entorno complejo (túnel, etc.);
- condiciones meteorológicas adversas (nieve, lluvia intensa, granizo, hielo, etc.);
- mala visibilidad (por la noche, niebla, etc.);
- ser deslumbrado (sol intenso, luces de vehículos que circulan en sentido contrario, etc.);
- carreteras estrechas, sinuosas u onduladas (curvas cerradas, etc.);
- un vehículo con una gran diferencia de velocidad;
- uso de alfombrillas no adaptadas al vehículo. En el lado del conductor, utilice exclusivamente alfombrillas adaptadas al vehículo, sujetándolas con los elementos preinstalados y comprobando con frecuencia su fijación. No coloque una alfombrilla encima de otra. **Los pedales pueden quedarse atascados.**

### En este caso, el sistema puede frenar o acelerar involuntariamente.

Muchas situaciones imprevistas pueden afectar al funcionamiento del sistema. El sistema podría interpretar de forma incorrecta ciertos objetos o vehículos que puedan aparecer en la zona de detección del radar o la cámara, lo que provocaría una aceleración o un frenado inadecuados.

**Debe estar siempre atento a los acontecimientos imprevistos que puedan tener lugar mientras conduce. Mantenga siempre el control del vehículo teniendo los pies cerca de los pedales para estar preparado para actuar ante cualquier acontecimiento.**

# AYUDAS AL APARCAMIENTO

## Ayuda al aparcamiento

### Principio de funcionamiento

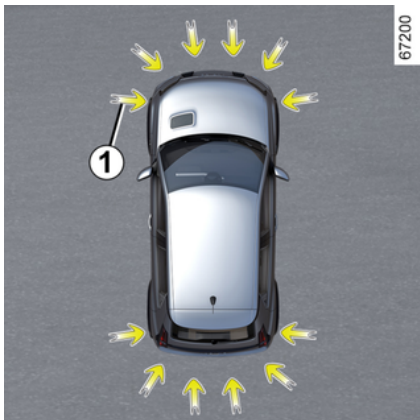

Los sensores ultrasónicos, indicados por las flechas **1**, están instalados en los paragolpes con el fin de detectar aquellos obstáculos que se encuentran cerca del vehículo.

La función alerta al conductor mediante señales acústicas y a través de una pantalla que presenta la zona en la que se ha identificado el obstáculo.

En función del equipamiento, el sistema detecta los objetos situados

detrás, delante y a los lados del vehículo.

El sistema de Ayuda al aparcamiento solo se activa cuando el vehículo circula a una velocidad inferior a 10 km/h aproximadamente.

La función no tiene en cuenta los sistemas de remolque o de transporte de carga no reconocidos por el sistema.



Esta función es una ayuda complementaria a la conducción.

No puede por tanto, en ningún caso, sustituir la vigilancia ni la responsabilidad del conductor durante las maniobras.

El conductor debe estar siempre listo para los acontecimientos imprevistos que pueden darse durante la conducción: vigile siempre, por tanto, que no haya obstáculos móviles pequeños (tales como un niño, un animal, un cochecito de niños, una bicicleta, una piedra, un poste, etc.) dentro de la zona de ángulo muerto durante la maniobra.

## AYUDAS AL APARCAMIENTO



En un impacto en la parte inferior del vehículo al realizar maniobras (por ejemplo: contacto con un bolardo, un bordillo sobre-elevado u otro mobiliario urbano), el vehículo puede sufrir daños (por ejemplo: deformación de un eje). Para evitar los riesgos de accidente, haga que un Representante de la marca controle su vehículo.

### Ubicación de los sensores ultrasónicos 1

Es importante verificar que la zona que rodea a los sensores de ultrasonidos, indicada por las flechas 1, no esté obstruida (por suciedad, barro, nieve, por una matrícula mal fijada etc.), golpeada, modificada (incluyendo la pintura) u oscurecida por ningún accesorio colocado en la parte trasera o, según el vehículo, en la parte delantera o en los laterales de este.

### Operación

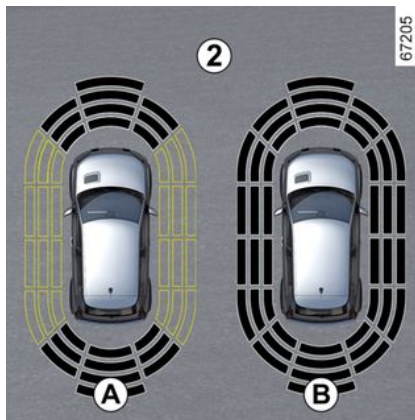

La pantalla 2 muestra el entorno del vehículo y emite señales acústicas.

En función del equipamiento, puede resultar necesario recorrer algunos metros antes de que se active la detección lateral.

Cuando todas las zonas tienen un fondo gris, se vigila todo el contorno del vehículo:

- pantalla A: análisis del entorno del vehículo en curso;
- pantalla B: análisis del entorno del vehículo finalizado.

### Detección de obstáculos

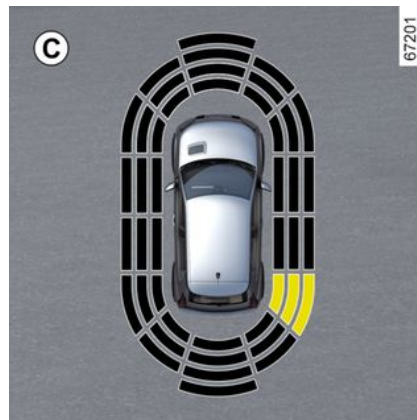

Se detecta la mayoría de los objetos que se encuentran cerca de la zona delantera, trasera y los laterales del vehículo.

La frecuencia de la señal acústica aumenta a medida que el vehículo se acerca a un obstáculo, hasta convertirse en un pitido continuo a unos 20 cm, en el caso de objetos detectados en los laterales, y a unos 30 cm, en el caso de objetos detectados en la parte delantera o trasera.

Se muestra la zona en la que se ha detectado el obstáculo (pantalla C). Según el vehículo, el área aparece en verde, naranja (o amarillo),

## AYUDAS AL APARCAMIENTO

dependiendo del modelo) o rojo, en función de la proximidad del objeto.

**i** Es posible que, en caso de cambio de trayectoria durante una maniobra, se señalice tarde el riesgo de colisión.

### Caso especial de la detección lateral de obstáculos

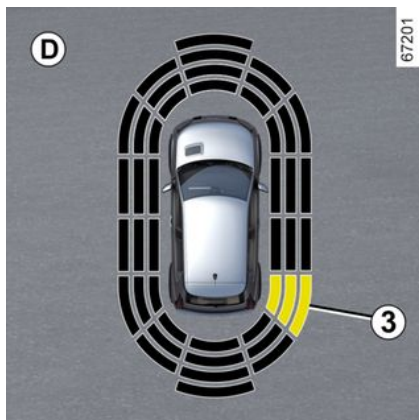

Según la orientación de las ruedas, el sistema determina la trayectoria del vehículo y notifica al conductor si hay riesgo de colisión o

de no colisión con un obstáculo **3** situado en el lateral del vehículo. Cuando se detecta un obstáculo situado en el lateral:

- si existe riesgo de colisión, las señales acústicas aumentan su frecuencia a medida que se aproxima al obstáculo, hasta convertirse en continuas. Se muestra la zona en la que se detecta el obstáculo **3** (pantalla **D**).
- si no existe riesgo de colisión, no se emitirá ninguna señal al aproximarse a un obstáculo. En función del vehículo, el área donde se detecta el obstáculo **3** aparece intercalada.

**i** Es posible que, en caso de cambio de trayectoria durante una maniobra, se señalice tarde el riesgo de colisión.

### Activación/desactivación

### Activación/desactivación desde la pantalla multimedia **4**



En el modo mundo "Vehículo" de la pantalla multimedia **4**, pulse el menú "Ayuda al aparcamiento".

Activación o desactivación de las zonas de cobertura de los detectores ultrasónicos.

Para obtener más información, consulte el manual del sistema multimedia.

**Nota:** según el vehículo, no es posible desactivar la zona de detección trasera.

## AYUDAS AL APARCAMIENTO

### Desactivación automática de la ayuda al aparcamiento

El sistema se desactiva:

- cuando la velocidad del vehículo es superior a aproximadamente 10 km/h;
- según el vehículo, cuando esté detenido más de cinco segundos aproximadamente y se detecte un obstáculo (por ejemplo, en caso de atasco, etc.);
- cuando está en la posición N;
- cuando se detecte una anomalía de funcionamiento.

**Nota:** dependiendo del vehículo, si se dispone de un gancho de remolcado reconocido por el sistema, únicamente se desactiva la función de asistencia al aparcamiento trasera.

### Ajustes



Por razones de seguridad, los reglajes deben efectuarse con el vehículo parado.



Cada vez que se arranca el vehículo, la función reanuda el estado de activación que se memorizó la última vez que se apagó el motor.

### Ajustes desde la pantalla multimedia 4



Con el vehículo detenido, desde Mundo "Vehículo", en la pantalla multimedia 4, presionar el menú "Ayuda al aparcamiento".

Para obtener más información, consulte el manual del sistema multimedia.

### Desactivación del sonido del sistema

(según el vehículo)

Active o desactive el sonido de la ayuda al aparcamiento.

**Nota:** si se desactiva el sonido, al aproximarse a un obstáculo únicamente se recibe una alerta desde la pantalla.

### Volumen de la ayuda al aparcamiento

Regular el volumen de la asistencia al aparcamiento con la barra de ajuste.



Cada vez que se arranca el vehículo, la función continúa en el modo guardado la última vez que se paró el motor.

### Casos particulares

Es posible desactivar manualmente las alertas sonoras o, según el vehículo, la zona de detección afectada en caso de:

- remolcado, transporte o remolques no reconocidos por el sistema

## AYUDAS AL APARCAMIENTO

que se encuentren delante de los sensores ultrasónicos;  
- daños en los sensores ultrasónicos.

**Nota:** incluso con el sonido desactivado, las pantallas continúan mostrando las advertencias.

3

### Averías de funcionamiento

Cuando el sistema detecta una avería: o bien se emite una señal acústica que avisa durante unos tres segundos al engranar la marcha atrás, junto con el mensaje "Revisar sensores de aparcamiento" en el cuadro de instrumentos, o bien el sistema no emite ningún sonido ni visualización al engranar la marcha.

Comprobar que los sensores ultrasónicos estén limpios.

En caso de que la avería persista, consultar con un representante de la marca.

## Consejos



Cuando el vehículo circula a una velocidad inferior a aproximadamente 10 km/h, algunas fuentes de ruido (moto, camión, martillo neumático, etc.) pueden activar las advertencias acústicas del sistema Park Assist.



### **Intervenciones/repificaciones del sistema**

- En caso de choque, la alineación de los sensores puede modificarse y su funcionamiento puede verse afectado. Desactive la función y consulte con un Representante de la marca.
- Las intervenciones en la zona donde se encuentran los sensores (reparaciones, sustituciones, etc.) deben ser efectuadas por un profesional cualificado.

El Representante de la marca es el único que está capacitado para intervenir en el sistema.

### **En caso de alteración del sistema**

Algunas condiciones pueden perturbar o perjudicar el funcionamiento del sistema, por ejemplo:

- condiciones meteorológicas adversas (lluvia, nieve, granizo, hielo negro, etc.);
- algunos tipos de ruido (moto, camión, martillo neumático, etc.);
- instalación de un gancho o una bola de remolque no compatible.

### **Riesgo de falsas alarmas o ausencia de las advertencias**

Si el sistema se comporta de forma anormal, contacte con un distribuidor autorizado.



### **Limitación del funcionamiento del sistema**

- La zona del entorno de los sensores debe permanecer limpia y sin modificaciones para garantizar el funcionamiento correcto del sistema.
- Puede que el sistema no reconozca los objetos pequeños que se acerquen al vehículo (motos, bicicletas, peatones, etc.).
- Es posible que el sistema no detecte obstáculos que se encuentren demasiado cerca del vehículo.
- El sistema podría no avisar cuando el resto de vehículos u obstáculos circulen a una velocidad significativamente diferente.
- Durante un cambio de trayectoria en una maniobra, puede que el sistema notifique obstáculos con retraso.
- Cuando el vehículo lleve un remolque, el sistema de ayuda al aparcamiento trasero debe desactivarse.

# AYUDAS AL APARCAMIENTO

## Cámara de marcha atrás

### Operación



Cuando se introduce la marcha atrás, la cámara **1** situada en la parte trasera del vehículo transmite una vista del entorno trasero del vehículo en la pantalla multimedia **2**, acompañada de una a tres líneas auxiliares: **3**, **4** o **5** (líneas auxiliares fija, móvil y remolque).

Este sistema utiliza varias directrices para su funcionamiento (móvil para la trayectoria y fija para la distancia). Cuando se alcanza la zona roja, guíese por la represen-

tación del parabarro para detenerse con precisión.



### Líneas auxiliares fijas **3**

Las líneas guía fijas incluyen marcadores de colores **A**, **B** y **C** que indican la distancia que hay detrás del vehículo:

- **A** (roja) a aproximadamente 30 centímetros del vehículo;
- **B** (amarilla) a aproximadamente 70 centímetros del vehículo;
- **C** (verde) a aproximadamente 150 centímetros del vehículo.

Estas líneas auxiliares permanecen fijas e indican la trayectoria del vehículo si las ruedas están alineadas con el vehículo.

### Líneas auxiliares móviles **4**

Aparecen en azul en la pantalla multimedia **2**. Indican la trayectoria del vehículo basada en la posición del volante.

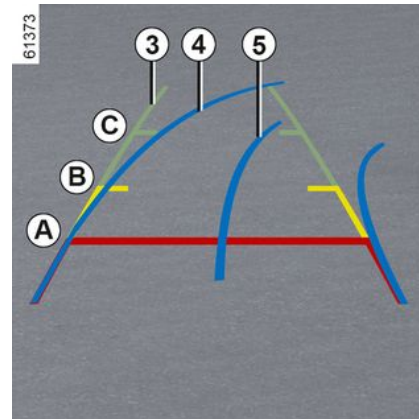

### Líneas auxiliares de remolque **5**

Aparecen en azul en la pantalla multimedia **2**. Esto indica la trayectoria del dispositivo de remolque en función de la posición del volante. Permite al conductor colocar el dispositivo de remolque lo más cerca posible del cabezal de remolcado.

### « Vista del tráiler »

Si se conecta un remolque, mientras está en marcha hacia adelante, presione el menú "Cámara" en el mundo "Vehículo" en su pantalla

3

## AYUDAS AL APARCAMIENTO

multimedia **2** para permitir que la cámara **1** transmita una vista del entorno trasero durante aproximadamente 30 segundos.

### Ajustes



Desde la pantalla multimedia **2**, con la marcha atrás engranada, pulsar el botón "Ajustes" para añadir o suprimir las líneas auxiliares y ajustar la configuración de la imagen de la cámara (brillo, contraste, etc.).

Para obtener más información, consulte el manual del sistema multimedia.

 Compruebe que la cámara no quede oculta (por suciedad, barro, nieve, condensación, etc.).

#### **Función "Zoom auto"**

Si se detecta un obstáculo detrás del vehículo, la función "Zoom auto" cambia la pantalla actual a una vista trasera superior.

Para activar/desactivar la función "Zoom auto", consulte las instrucciones multimedia.

 La pantalla muestra una imagen invertida como en un retrovisor.

Los encuadres son una representación proyectada en una superficie plana. Esta información no se tiene en cuenta cuando se superponen en un objeto vertical o un objeto en el suelo.

Los objetos que aparecen en el borde de la pantalla pueden aparecer deformados.

En caso de luminosidad excesiva (nieve, vehículo al sol, etc.), la visión de la cámara podría verse afectada.

Si el maletero está abierto o mal cerrado, aparece el mensaje "Maletero abierto".

#### **Averías de funcionamiento**

Cuando el sistema detecta una avería en el funcionamiento de la marcha atrás, se muestra temporalmente una imagen negra en la pantalla multimedia **2**.

Esto puede deberse a un fallo que afecte a la cámara o a la pantalla

## AYUDAS AL APARCAMIENTO

(claridad, imagen fija, retraso en la transmisión, etc.).

Si persiste la visualización temporal de la pantalla en negro, contacte con un distribuidor autorizado.



Esta función es una ayuda complementaria. No puede por tanto, en ningún caso, sustituir la vigilancia ni la responsabilidad del conductor. El conductor debe estar siempre listo para los acontecimientos imprevistos que pueden darse durante la conducción: vigile siempre, por tanto, que no haya obstáculos móviles pequeños (tales como un niño, un animal, un cochecito de niños, una bicicleta, una piedra, un poste, etc.) dentro de la zona de ángulo muerto durante la maniobra.

### Diferencia entre la distancia estimada y la distancia real

#### Marcha atrás hacia una cuesta arriba empinada

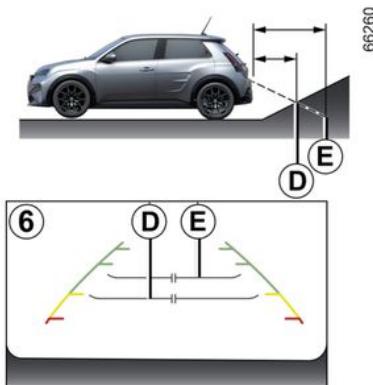

Las distancias mostradas por las líneas de guía fijas **6** son menores que las reales.

Los objetos que se muestran en la pantalla están realmente más alejados en la pendiente.

Por ejemplo, si la pantalla muestra un objeto en **D**, la distancia real del objeto corresponde a la posición **E**.

### Marcha atrás hacia una pendiente descendente pronunciada

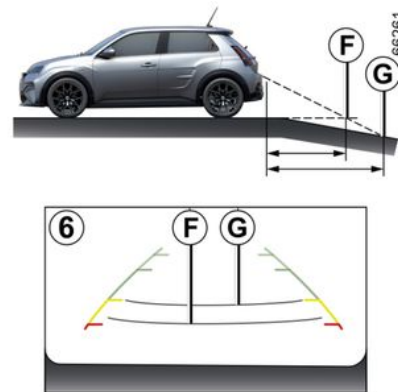

Las distancias mostradas por las líneas de guía fijas **6** son mayores que las reales.

Por tanto, los objetos que se muestran en la pantalla están realmente más próximos en la pendiente.

Por ejemplo, si la pantalla muestra un objeto en **G**, la distancia real del objeto corresponde a la posición **F**.

## AYUDAS AL APARCAMIENTO

### Marcha atrás hacia un objeto sobresaliente

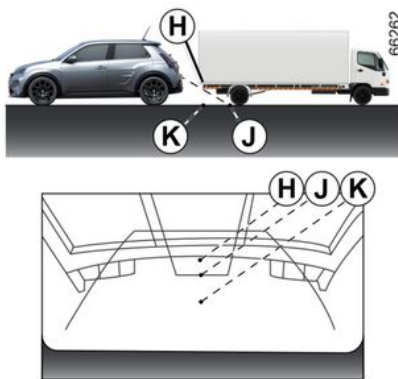

La posición **H** parece más alejada que la posición **J** en la pantalla. No obstante, la posición **H** está a la misma distancia que la posición **K**.

La trayectoria indicada por las líneas de guía fijas y móviles no tiene en cuenta la altura del objeto. También existe el riesgo de que el vehículo pueda chocar con el objeto al retroceder hacia la posición **K**.

### Aparcamiento manos libres

#### Introducción

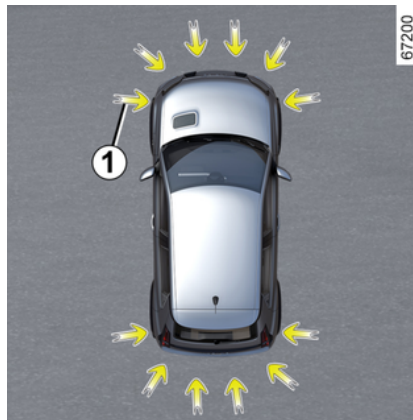

Según lo indicado por las flechas **1**, los detectores ultrasónicos instalados en los paragolpes del vehículo ayudan a encontrar espacios de aparcamiento accesibles y ayuda en la maniobra de aparcamiento.

Retire las manos del volante, usted solo controla:

- el pedal del acelerador;
- el pedal del freno;
- del selector de marchas.

En cualquier momento, puede recuperar el control accionando el volante.



Esta función es una ayuda complementaria a la conducción.

No puede por tanto, en ningún caso, sustituir la vigilancia ni la responsabilidad del conductor durante las maniobras.

El conductor debe estar siempre listo para los acontecimientos imprevistos que pueden darse durante la conducción: vigile siempre, por tanto, que no haya obstáculos móviles pequeños (tales como un niño, un animal, un cochecito de niños, una bicicleta, una piedra, un poste, etc.) dentro de la zona de ángulo muerto durante la maniobra.

## AYUDAS AL APARCAMIENTO



En un impacto en la parte inferior del vehículo al realizar maniobras (por ejemplo: contacto con un bolardo, un bordillo sobre-elevado u otro mobiliario urbano), el vehículo puede sufrir daños (por ejemplo: deformación de un eje).

Para evitar los riesgos de accidente, haga que un Representante de la marca controle su vehículo.

### Puesta en marcha



2

Con el vehículo parado o conduciendo a menos de unos 30 km/h,

hay varias formas de acceder a la función:

- a través de la pantalla multimedia **3**, desde el mundo "Vehículo" **2**, pulse el menú "Ayudas a la conducción" y, a continuación, la pestaña "Aparcamiento" para acceder al menú Ayuda al aparcamiento;
- a través del widget "Aparcamiento manos libres" (si se ha configurado previamente);
- a través del botón "Favoritos" del volante de dirección (si se ha configurado previamente).

Para obtener más información, consulte el manual del sistema multimedia.

3

# AYUDAS AL APARCAMIENTO

## Particularidades



Asegúrese de que los detectores de ultrasonidos indicados por las flechas **1** no queden ocultos (por suciedad, barro, nieve, colocación incorrecta de la placa de matrícula, etc.).

## Elección de la maniobra

El sistema puede realizar tres tipos de maniobras:

- estacionar el vehículo en una plaza de aparcamiento paralela o perpendicular;
- salida del estacionamiento del vehículo en una plaza en línea.

Desde la pantalla multimedia **3**, seleccione la maniobra para llevar a cabo.

**Nota:** al arrancar el vehículo o tras realizar una maniobra de aparcamiento en línea con la ayuda del sistema, la maniobra propuesta por defecto por el sistema es la ayuda de salida de una plaza de aparcamiento en línea.

En los demás casos, la maniobra por defecto puede configurarse en la pantalla multimedia **3**.

Para obtener más información, consulte el manual del sistema multimedia.



La puesta en marcha del sistema va acompañada de la activación de la Ayuda al aparcamiento y, en los vehículos equipados, de la cámara de marcha atrás para ayudar al conductor a que visualice las maniobras ➔ **282** y ➔ **289**.

## Operación



Esta función es una ayuda complementaria a la conducción.

No puede por tanto, en ningún caso, sustituir el la vigilancia y la responsabilidad del conductor durante las maniobras (el conductor siempre debe estar listo para frenar).



Durante las maniobras, el volante de dirección puede girar rápidamente: no introduzca las manos y asegúrese de que no queda nada atrapado en su interior.

## Estacionar el vehículo en una plaza de aparcamiento paralela o perpendicular

Cuando la velocidad del vehículo sea inferior a 30 km/h, el sistema busca plazas de aparcamiento disponibles a los dos lados del vehículo.

## AYUDAS AL APARCAMIENTO

Una vez que se encuentre un espacio libre, este aparece en la pantalla multimedia **3**, indicado con la letra "P". Conducir despacio hasta que se visualice el mensaje "STOP", acompañado de una señal acústica. Si se detectan varios espacios a cada lado del vehículo, debe seleccionar el espacio deseado activando el indicador de dirección. Si los espacios están en el mismo lado del vehículo, solo se tendrá en cuenta el último espacio detectado por el sistema.

La plaza se vuelve verde en la pantalla multimedia **3** y se marca con la letra "P".

- Detenga el vehículo;
- meta la marcha atrás.

Se enciende el testigo  en el cuadro de instrumentos acompañado de una señal acústica.

- Suelte el volante;
- siga las instrucciones del sistema que aparezcan en la pantalla multimedia **3**.

Su velocidad no debe superar los 7 km/h aproximadamente.

El apagado del testigo  en el cuadro de instrumentos acompa-

ñado de una señal acústica le advierte del final de la maniobra.

### Salida del estacionamiento del vehículo en una plaza en línea.

- Active la función "Estacionamiento manos libres";
- seleccione el modo "Salida de plaza en línea";
- active las luces indicadoras de dirección en el lado por el que desea salir del vehículo;

Si se cumplen todas las condiciones, aparecerá un mensaje en la pantalla multimedia **3** para iniciar la maniobra.

- pulse "OK" para empezar.

El testigo  aparece en el cuadro de instrumentos acompañado de una señal acústica.

- Suelte el volante;
- realice maniobras hacia adelante y hacia atrás siguiendo las instrucciones que se muestran en la pantalla multimedia **3** y utilizando las alertas proporcionadas por el sistema de ayuda al aparcamiento.

Su velocidad no debe superar los 7 km/h aproximadamente.

Una vez que el vehículo esté en posición de salida de la plaza de

aparcamiento, desaparece el tes-

tigo  del cuadro de instrumentos junto con una señal acústica y se muestra un mensaje en la pantalla multimedia **3** para confirmar que la maniobra ha finalizado.

### Suspensión/continuación de la maniobra

La maniobra se suspende en los siguientes casos:

- si un obstáculo en la trayectoria impide el fin de la maniobra;
- se abre una puerta o el maletero;

El testigo  desaparece del cuadro de instrumentos acompañado de una señal acústica para informarle de que la maniobra se ha suspendido. El mensaje "Maniobra de aparcamiento suspendida" y el motivo de la interrupción de la maniobra se mostrarán en la pantalla multimedia **3**.

Asegurar:

- suelte el volante;
- y
- que todas las puertas y el maletero estén cerradas;
- y

## AYUDAS AL APARCAMIENTO

- que no haya ningún obstáculo en la trayectoria.

y

- que el motor está en marcha.

3

Si el testigo  parpadea, es indicativo de que el sistema vuelve a estar disponible para reanudar la maniobra.

Para reanudar la maniobra, pulse el menú "Ayuda al aparcamiento".

El testigo  aparece en el cuadro de instrumentos.

Seguir las instrucciones que aparecen en la pantalla multimedia **3**.

### Anulación de la maniobra

La maniobra se cancela en los siguientes casos:

- si coge el volante;
- el vehículo está parado durante mucho tiempo;
- El freno de estacionamiento está puesto.
- si la velocidad del vehículo supera aproximadamente los 7 km/h;
- si las ruedas del vehículo han patinado;
- se pulsa el botón de arranque/parada del motor;
- mediante la pantalla multimedia **3**;

- No se respetan las instrucciones dadas en la pantalla multimedia;

- se desabrocha el cinturón de seguridad del conductor;
- Se abre la puerta del conductor;
- si ha realizado más de 10 movimientos adelante/atrás en una maniobra;
- si los sensores de ayuda al aparcamiento están sucios o tapados.

El testigo  desaparece del cuadro de instrumentos acompañado de una señal acústica para advertirle de que la maniobra se ha interrumpido. El mensaje "Maniobra de aparcamiento cancelada" y el motivo de la cancelación de la maniobra se mostrarán en la pantalla multimedia **3**.

### Función no disponible

Cuando se selecciona uno de los modos de activación del sistema, si no se cumplen las condiciones de funcionamiento, aparece el mensaje "Aparcamiento manos libres no disponible" en el cuadro de instrumentos para informar de que la función no se encuentra operativa.

### Averías de funcionamiento

Cuando la función detecta una anomalía de funcionamiento, aparecen los siguientes mensajes en el cuadro de instrumentos:

- "Controlar Park Assist", acompa-

ñado del testigo ;

o

- « Revisar sensores de aparcamiento » ;

o

- « Revisar ayudas al aparcamiento ».

Limpie los sensores ultrasónicos. Si el problema persiste, consulte a un Representante de la marca.

**Nota:** si se produce un fallo en la función, el vehículo no queda inmovilizado.

**Vuelva a tomar el control del vehículo inmediatamente.**

## Advertencias



Esta función es una ayuda complementaria a la conducción. Esta función no exime, en ningún caso, la vigilancia ni la responsabilidad del conductor, que debe mantener el control de su vehículo en todo momento. Asegúrese de que la maniobra siga las normas de circulación vigentes en las vías recorridas.

El conductor debe estar siempre listo para los acontecimientos imprevistos que pueden darse durante la conducción: vigile siempre, por tanto, que no haya obstáculos móviles pequeños (tales como un niño, un animal, un cochecito de niños, una bicicleta, una piedra, un poste, un equipo de remolque, etc.) dentro de la zona de ángulo muerto durante la maniobra.

### **Intervenciones/reparaciones del sistema**

- En caso de producirse un impacto, el funcionamiento de los captadores podría verse afectado. Desactive la función y consulte con un Representante de la marca.
- Las intervenciones en la zona donde se encuentran los sensores (reparaciones, sustituciones, modificaciones de los guarnecidos exteriores, etc.) deben ser efectuadas por un profesional cualificado.

El Representante de la marca es el único que está capacitado para intervenir en el sistema.

### **En caso de alteraciones en el sistema**

Ciertas condiciones pueden interrumpir o impedir el funcionamiento del sistema, como malas condiciones climáticas (nieve, granizo, hielo, etc.).

En caso de que el sistema se comporte de manera anómala, desactívelo y contacte con un distribuidor autorizado.

### **Riesgo de falsas alarmas erróneas.**

### **Limitaciones del funcionamiento del sistema**

- Es posible que el sistema no detecte objetos situados en los ángulos muertos de los captadores.
- Compruebe siempre que la plaza de aparcamiento que le sugiera el sistema realmente siga estando disponible y sin obstáculos antes y durante toda la maniobra.
- El sistema no se debe utilizar cuando lleve un remolque o cuando haya un sistema de remolque o de transporte de carga en el vehículo o en vehículos circundantes.

# AYUDAS AL APARCAMIENTO

## Advertencia de salida del aparcamiento

### Introducción

3

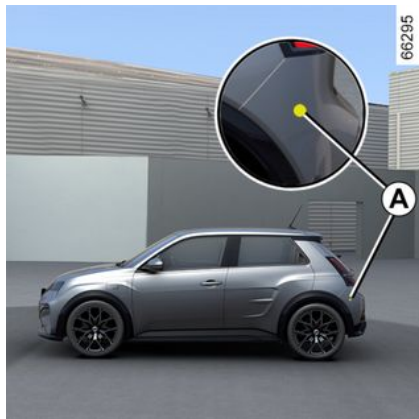

Con la información obtenida por los radares instalados a cada lado del paragolpes trasero (zona **A**), el sistema advierte al conductor cuando otro vehículo aparece en la zona de detección **B**.

La función se activa si:

- la marcha atrás está engranada;

y

- el vehículo está parado o circula a baja velocidad.

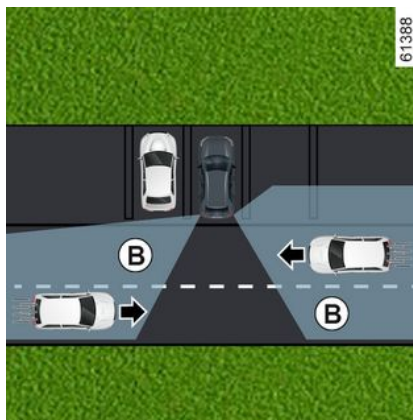

La capacidad de detección del sistema depende del entorno del vehículo (objetos estáticos, etc.) y del estado del paragolpes, etc.



Esta función es una ayuda complementaria a la conducción.

Esta función no exime, en ningún caso, la vigilancia ni la responsabilidad del conductor, que debe mantener el control de su vehículo en todo momento.

### Particularidad



Asegúrese de que la zona del radar **A** no quede oculta (pegatinas, barro, nieve, etc.).

## AYUDAS AL APARCAMIENTO

Cuando uno de los radares esté oculto, aparecerá el mensaje "Radares lat. sin visibilidad" en el cuadro de instrumentos. Limpie el área donde estén situados los sensores.

### Activación/desactivación desde la pantalla multimedia 1



Para activar o desactivar la función, consulte el manual del sistema multimedia.

Seleccione "ON" o "OFF".

### Operación



La función avisa cuando hay un vehículo en la zona **B** y se acerca a su vehículo.

Cuando se detecta un vehículo, las luces de advertencia **2** se encienden en ambos espejos retrovisores **3**.

**Nota:** limpiar regularmente los retrovisores exteriores **3** para poder ver los testigos **2**.

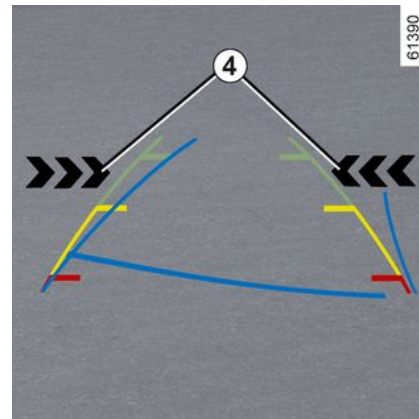

Las luces de advertencia **4** de la pantalla multimedia le indican el lado en el que se ha detectado el vehículo que se acerca.

**Nota:** limpie la cámara con regularidad para que no quede oculta.

Las luces de advertencia **2** y **4** van acompañadas de una advertencia sonora cuando se activa la marcha atrás y su vehículo está en movimiento.

### Averías de funcionamiento

Si el vehículo está equipado con un dispositivo de remolque reconocido por el sistema y se ha conectado un remolque, la advertencia de salida del aparcamiento se desac-

## AYUDAS AL APARCAMIENTO

tiva automáticamente y se muestra el mensaje siguiente en el cuadro de instrumentos "Ayudas conduc. no disponibles".

Si el sistema detecta un fallo, aparece el mensaje "Revisar radares laterales" en el cuadro de instrumentos. Consulte a un Representante de la marca



Debido a la presencia de sensores detrás del paragolpes, se recomienda encomendar cualquier operación en el paragolpes (reparación, sustitución, pintura, etc.) a un profesional cualificado.



### **Limitación del funcionamiento del sistema**

- La zona del radar debe permanecer limpia y sin alteraciones para garantizar el buen funcionamiento del sistema.
- Puede que el sistema no reconozca los objetos pequeños (motos, bicicletas, peatones, etc.) que se acerquen al vehículo.

### **Desactivación de la función**

Debe desactivar la función si:

- la zona del radar **A** se ha dañado (paragolpes trasero);
- el vehículo está equipado con un remolque que el sistema no reconoce.



Esta función es una ayuda complementaria a la conducción.

Esta función no exime, en ningún caso, la vigilancia ni la responsabilidad del conductor, que debe mantener el control de su vehículo en todo momento.

El sistema no debe confundirse en ningún caso con un detector de obstáculos o un sistema anticollision.

### **Intervenciones/reparaciones del sistema**

- En caso de que se produzca un impacto, la posición de los radares podría cambiar, lo cual afectaría a la función. Desactive la función y consulte con un Representante de la marca.
- Cualquier intervención en la zona donde se encuentran los radares (reparación, sustitución, trabajo de carrocería, etc.) deberá realizarla un profesional cualificado.

## AYUDAS AL APARCAMIENTO

El Representante de la marca es el único que está capacitado para intervenir en el sistema.



### En caso de alteración del sistema

Algunas condiciones pueden perturbar o perjudicar el funcionamiento del sistema, por ejemplo:

- un entorno complejo (aparcamiento subterráneo, estructuras metálicas, etc.);
- condiciones meteorológicas adversas (nieve, lluvia intensa, granizo, hielo, etc.).

### Desactivación de la función

Debe desactivar la función si el vehículo está siendo remolcado (recuperación de avería) o si está equipado con un dispositivo de remolque no reconocido por el sistema.

En caso de que el sistema se comporte de manera anómala, desactívelo y contacte con un distribuidor autorizado.

## Salida segura de pasajero

### Descripción

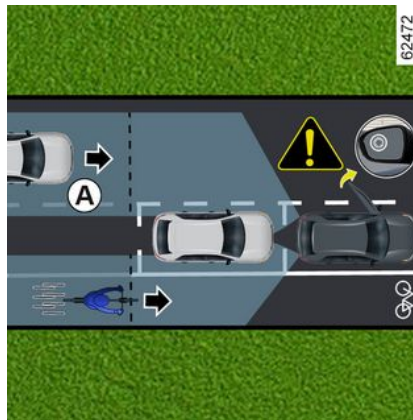

Esta función es una ayuda adicional a la conducción para la seguridad de los ocupantes del vehículo.

El propósito de la función "Salida segura del pasajero" es advertir al conductor y/o pasajeros del posible peligro si abren las puertas cuando el vehículo está parado.

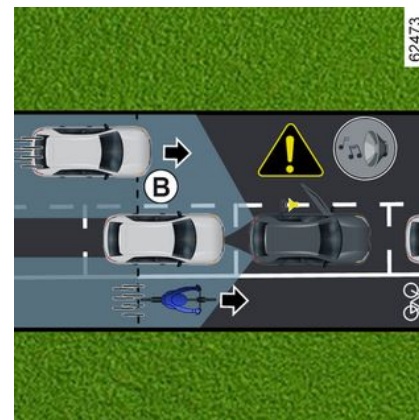

A partir de la información procedente de los sensores instalados a cada lado del paragolpes trasero (zona C), la función advierte al conductor:

- cuando otro vehículo (o motocicleta, bicicleta, peatón, etc.) está dentro de la zona de detección A;
- Y
- cuando existe riesgo de colisión con un vehículo (o motocicleta, bicicleta, peatón, etc.) en la zona B.

# AYUDAS AL APARCAMIENTO

## Particularidad

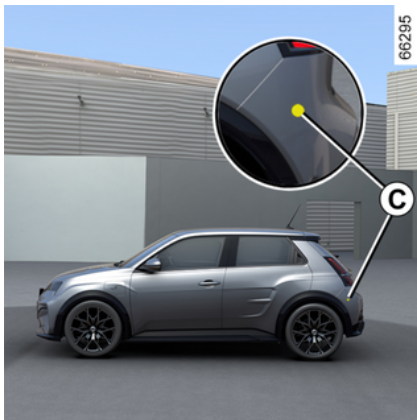

Asegúrese de que la zona **C** alrededor de los radares situados a ambos lados del paragolpes trasero no esté obstruida (por suciedad, barro, nieve, etc.).

Cuando uno de los radares esté oculto, aparecerá el mensaje "Radares lat. sin visibilidad" en el cuadro de instrumentos. Limpie el área donde estén situados los sensores.

Debe desactivar la función si:

- la zona del radar **C** se ha dañado (paragolpes trasero);
- el vehículo está equipado con un remolque que el sistema no reconoce.

## Operación



Cuando se abre una puerta y si se detecta la presencia de un objeto en movimiento, se muestra la luz de advertencia **1** en el retrovisor exterior **2** y, según el vehículo, se encienden las luces de ambiente de la puerta delantera.

**Nota:** limpie los retrovisores de las puertas **2** regularmente para que la luz de advertencia **1** sean visibles.



Cuando el objeto que se ha detectado está muy cerca, suena una señal acústica, junto con el mensaje de advertencia **3** "Obstác. lateral detectado" en el cuadro de instrumentos.

**Nota:** el sistema permanece activo durante un cierto tiempo después de quitar el contacto.

## AYUDAS AL APARCAMIENTO

### Activación/desactivación de la función desde la pantalla multimedia 4



Para activar o desactivar la función, consulte el manual del sistema multimedia.



Cuando se desbloquea el vehículo, la función vuelve al último estado memorizado en la pantalla multimedia.

### Casos en los que no funciona

- El vehículo está en movimiento y no está completamente parado;
- el vehículo está bloqueado desde el exterior;
- hay objetos en movimiento (moscos, bicicletas, peatones, vehículos, etc.) desplazándose o aproximándose mucho hacia su vehículo a baja velocidad y el sistema no considera que exista un riesgo;
- el alcance de los sensores ubicados en el interior del paragolpes trasero está obstaculizado por objetos tales como otros vehículos de gran anchura aparcados muy cerca de su vehículo.

Si el vehículo está equipado con un sistema de remolcado reconocido por el sistema, el mensaje "Ayudas conduc. no disponibles" que aparece en el cuadro de instrumentos le informa de que la función no es operativa.

Para elegir el equipamiento adecuado para su vehículo, le aconsejamos consulte a un Representante de la marca.

### Averías de funcionamiento

Si el sistema detecta un fallo, aparece el mensaje "Revisar radares laterales" en el cuadro de instru-

mentos. Consulte a un Representante de la marca.



Es posible que la función no detecte determinados vehículos u objetos en movimiento

en las proximidades del vehículo. Esta función no sustituye en modo alguno a la vigilancia ni la responsabilidad del conductor y los ocupantes del vehículo, que son siempre los responsables de prestar especial atención a la situación del tráfico y verificar la zona antes de abandonar el vehículo.

### En caso de alteraciones en el sistema

Algunas condiciones determinadas (entorno complejo, malas condiciones meteorológicas, etc.) pueden perturbar o dañar el funcionamiento del sistema, con el riesgo de falsas alarmas.

# LLAMADA DE EMERGENCIA

## Introducción

Si el vehículo está equipado con ella, la función de llamada de emergencia permite llamar a los servicios de emergencia (gratuitamente) de forma automática o manual en caso de accidente o enfermedad, con el fin de reducir el tiempo necesario para que el servicio de emergencias llegue al lugar.

**Nota:** la función de llamada de emergencia se encuentra operativa:

- en aquellos países que cuenten con servicios telemáticos e infraestructuras asociadas y compatibles con el sistema;
- en función de la cobertura de la red en la región geográfica donde el vehículo está circulando.

Si utiliza la función de llamada de emergencia para informar de un accidente del que ha sido testigo, deberá detenerse en un lugar adecuado para permitir que los servicios de urgencia localicen la situación de su vehículo y, por consiguiente, la del accidente notificado.

En todos los casos, cumpla la legislación local.

 Utilice la llamada de emergencia solo en caso de urgencia, si se ve implicado o es testigo de un accidente o si se siente mal.

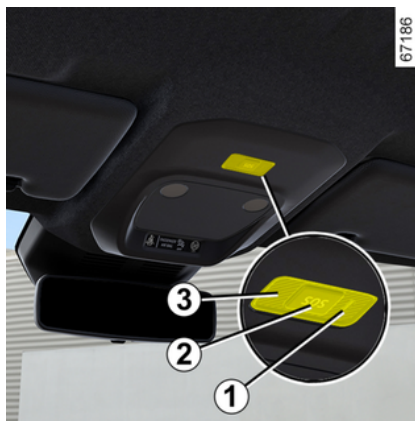

1. Testigo de funcionamiento del sistema:

- verde: operativo (red disponible);
- apagado: no operativo (red no disponible);
- rojo: fallo de funcionamiento;
- verde intermitente: llamada en curso.

2. Botón "SOS".

3. Micrófono.

4. Altavoz (según el vehículo).



La llamada siempre se lleva a cabo de la siguiente manera:

- se establece contacto con los servicios de emergencia;
- se envían datos relacionados con el incidente (placa del fabricante, hora de la llamada, últimas ubicaciones, dirección del vehículo, etc.);
- se establece comunicación por voz con los servicios de emergencia;
- en caso de que fuera necesario, se llama a los servicios de asistencia.

## LLAMADA DE EMERGENCIA

Existen dos modos de llamada de emergencia:

- modo automático;
- Modo manual.

### Operación

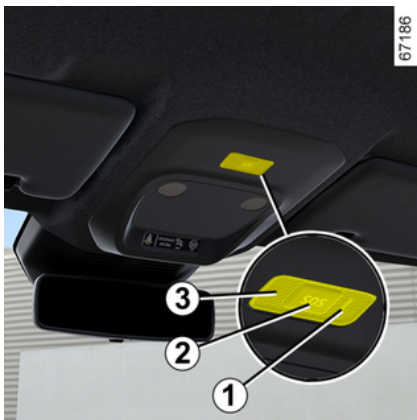

### Modo Automático

Si el testigo de modo automático **1** se enciende de color verde, significa que el sistema automático está activado.

La llamada de emergencia se inicia automáticamente en caso de producirse un accidente que haya requerido la activación del equipo de protección (pretensores de los

cinturones de seguridad, airbag, etc.).



En caso de accidente, si las condiciones de tráfico y la ubicación lo permiten, manténgase cerca del vehículo para poder dar respuesta rápida a las preguntas del centro de llamadas si es necesario.

### Modo manual

Es posible iniciar una llamada:

- manteniendo presionado el botón **2** durante al menos tres segundos;
- o
- presionando el botón **2** cinco veces en un lapso de 10 segundos.

Si se ha presionado el botón por error, es posible cancelar la llamada manteniendo pulsado el botón **2** durante unos dos segundos, antes de que se establezca comunicación con el centro de llamadas.

Una vez que se establece la comunicación, solo puede finalizarla el centro de llamadas.

### Averías de funcionamiento

En algunos casos, puede que la llamada de emergencia no funcione (p. ej., batería descargada, etc.).

Cuando el sistema detecta un fallo de funcionamiento, el testigo **1** se enciende de color rojo durante más de 30 minutos. Consulte a un Representante de la Marca lo antes posible.



El sistema funciona con una batería propia. La vida útil de la batería es de unos cuatro años (el testigo **1** se enciende de color rojo para advertirle). Consulte a un Representante de la marca.

## LLAMADA DE EMERGENCIA



Sin la función de llamada de emergencia, no es posible el seguimiento del sistema y, por lo tanto, la vigilancia continua. Los datos se borran de forma automática y continua, y el sistema registra únicamente las tres últimas posiciones del vehículo. Según la legislación vigente en el país, los datos solo se envían en caso de una llamada de emergencia. Los datos enviados al centro de llamadas se tratan según las leyes de protección de datos personales aplicables en el país donde se localiza su posición. El sistema registra los datos históricos de la actividad durante 13 horas solamente. El propietario del vehículo tiene derecho de acceso a sus datos. Se puede solicitar que los datos se corrijan, eliminen o bloqueen.



Para garantizar su seguridad y el funcionamiento correcto del sistema, cualquiera de las operaciones efectuadas en la batería (desmontaje, desconexión, etc.) deben ser efectuadas por un profesional especializado.

### **Riesgo de quemaduras graves o descargas eléctricas.**

Respete obligatoriamente los periodos de sustitución indicados en el documento de mantenimiento sin superarlos.

La batería es de un tipo específico. Asegúrese de que se sustituya por una del mismo tipo.

Contacte con un Representante de la marca.

## DRIVE MODE

En función del vehículo, el sistema DRIVE MODE permite elegir entre varios estilos de conducción que influyen en la forma de circular, en la luz ambiental, en el confort y en la posición al volante:

- todos los modos están preconfigurados y pueden personalizarse (iluminación ambiental, etc.);
- el modo "Perso" es personalizable.

Los modos de conducción actúan en:

- dureza de dirección;
- el control electrónico de estabilidad;
- capacidad de respuesta del motor.

También actúan en:

- confort del habitáculo;
- la iluminación del compartimento y en el cuadro de instrumentos;
- la presentación del cuadro de instrumentos y de la pantalla multimedia.

 Los ajustes del motor son específicos de cada uno de los modos de conducción y no se pueden personalizar, exceptuando el modo "Perso".

### Acceso al menú



Puede acceder a DRIVE MODE, en función del vehículo:

- desde la pantalla multimedia **1**;
- con el mando del volante de dirección **2**.

Para obtener más información, consulte el manual del sistema multimedia.

 En caso de seleccionar el modo Normal o Guardar antes de desconectar el encendido, se mantiene el último modo elegido. Cuando se seleccione el modo Sport antes de desconectar el encendido, el modo Normal se vuelve a activar automáticamente al arrancar.

## Modos de DRIVE MODE

### Modo "Perso"

Este modo permite la configuración completa de los elementos de conducción, incluida la capacidad de respuesta del motor.

### Modo "Save"

El modo "Save" se centra en el ahorro de combustible. El motor y el nivel de calefacción se pueden gestionar para reducir el consumo  
➔ 184.

## DRIVE MODE

### Modo "Sport"

Este modo autoriza una mayor capacidad de respuesta del motor. La dirección es más firme.

### Modo "Normal"

Con la configuración estándar del vehículo, este modo le ofrece el mejor compromiso entre confort y dinamismo.



Puede reinicializar el modo mediante la configuración del modo.



# AIREADORES, SISTEMA DE CALEFACCIÓN Y AIRE ACONDICIONADO

Aireadores: salidas de aire

Salidas de aire

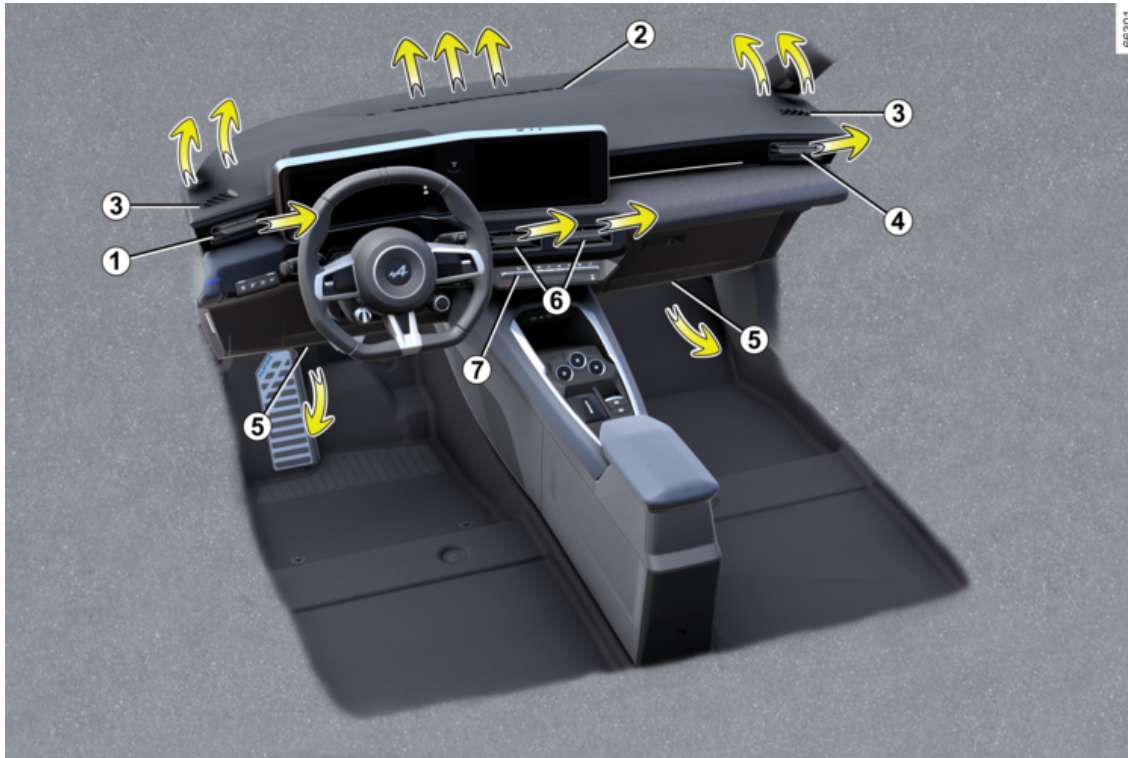

# AIREADORES, SISTEMA DE CALEFACCIÓN Y AIRE ACONDICIONADO

1. Aireadores en el puesto de conducción
2. Boca de desempañado del parabrisas.
3. Boca de desempañado del cristal lateral.
4. Aireadores para pasajeros.
5. Salidas de calefacción a los pies de los pasajeros delanteros.
6. Aireadores centrales
7. Cuadro de mandos

# AIREADORES, SISTEMA DE CALEFACCIÓN Y AIRE ACONDICIONADO

## Rejillas de ventilación en la posición del conductor 1



### Orientación

Para dirigir el flujo de aire, gire las rejillas de aire 1 utilizando la pestaña 8.

**Para cerrarlas:** mueva la pestaña 8 alejándola del volante más allá del punto de resistencia.

**Para abrirlas:** mueva la pestaña 8 hacia el volante.

## Rejillas de ventilación del pasajero 4

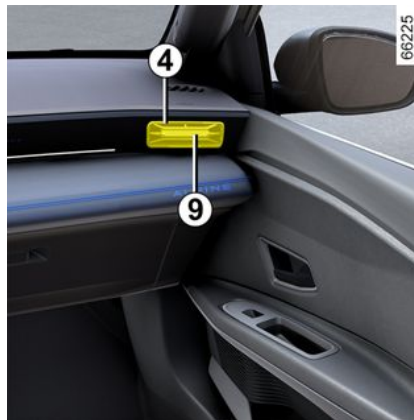

### Orientación

Para dirigir el flujo de aire, gire las rejillas de aire 4 utilizando la pestaña 9.

**Para cerrarlas:** mueva la pestaña 9 hacia el exterior del panel frontal, más allá del punto de resistencia.

**Para abrirlas:** mueva la pestaña 9 hacia el interior del panel frontal.

## Aireadores centrales 6

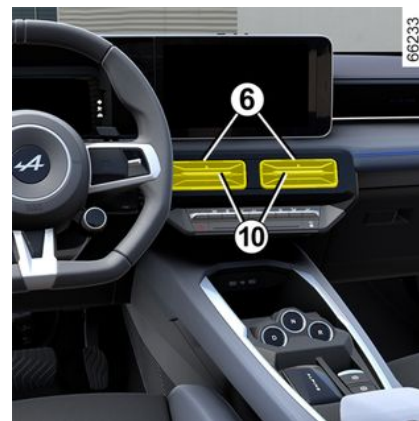

### Orientación

Para dirigir el flujo de aire, gire las rejillas de aire 6 utilizando las pestañas 10.

**Para cerrarlas:** mueva la pestaña 10 hacia el interior del panel frontal.

**Para abrirlas:** mueva la pestaña 10 hacia el exterior del panel frontal, más allá del punto de resistencia.

# AIREADORES, SISTEMA DE CALEFACCIÓN Y AIRE ACONDICIONADO



No fije ningún objeto en los aireadores (p. ej.: un soporte de teléfono).

**Podría causar daños.**



No introduzca nada en el circuito de ventilación del vehículo (en caso de mal olor por ejemplo).

**Existe un riesgo de deterioro o de incendio.**

## Caudal



66166

Para controlar el flujo de aire de las rejillas de aire **1**, **4** y **6**, presione o eleve el control **11** al nivel deseado.

Para eliminar los malos olores en su vehículo, utilice únicamente sistemas diseñados para ello. Consulte a un Representante de la marca.

## Climatización automática

### Los mandos

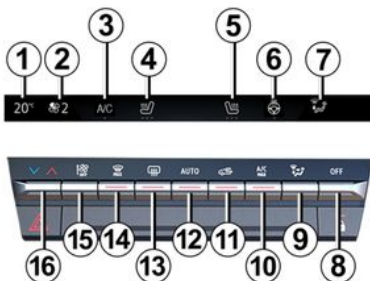

1. Indicador de temperatura de la calefacción del conductor.
2. Indicador de velocidad de ventilación.

3. Mando de activación del aire acondicionado.
4. Mando de activación del asiento calefactable del conductor.
5. Mando de activación del asiento calefactable del pasajero.
6. Mando de activación del volante calefactable.
7. Indicador de distribución del aire en el habitáculo.
8. Mando de apagado del sistema.
9. Reglaje del reparto del aire en el habitáculo.
10. Mando de activación de la función "A/C MAX".
11. Reciclaje del aire.
12. Mando de activación de la climatización en modo AUTO.
13. Deshielo/desempañado de la luneta y, según el vehículo, de los retrovisores exteriores.
14. Función "Clear View".
15. Ajuste de la velocidad de ventilación y parada del sistema.
16. Ajuste de la temperatura del aire del lado del conductor/pasajero.

# AIREADORES, SISTEMA DE CALEFACCIÓN Y AIRE ACONDICIONADO

## Activación/desactivación del sistema

### Activación del sistema

Cuando se arranca el vehículo, el sistema vuelve al último programa utilizado.

El sistema también funciona cuando el vehículo está parado con el motor encendido.

Presione el mando **12** para activar el sistema o ajuste el mando **15** a la velocidad del ventilador que desee.

### Parada de la instalación

Presione el mando **8** para detener el sistema.

## Puesta en marcha o parada del aire acondicionado

En modo automático, el sistema gestiona la activación de la climatización. Aún es posible activar o desactivar el sistema presionando el mando **3**.

### Modo Automático

La climatización automática es un sistema que garantiza (exceptuando los casos de utilización extrema) el confort ambiental del habi-

táculo y el mantenimiento de un buen nivel de visibilidad a la vez que se optimiza el consumo.

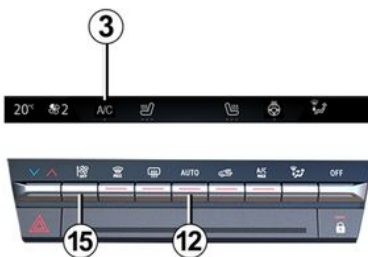

El sistema actúa en la velocidad de ventilación, el reparto de aire, el reciclaje de aire, la puesta en marcha o la parada del acondicionador de aire y la temperatura del aire.

Este modo se compone de tres programas a elegir:

**AUTO:** optimiza el nivel de comodidad seleccionado en función de las condiciones exteriores. Presionar el botón **12**.

**SOFT:** permite obtener el nivel de temperatura deseado de manera más suave y silenciosa. Presionar

el botón **12**, a continuación presionar hacia abajo para activar el modo **SOFT**.

**FAST:** aumenta el flujo del aire en el compartimento. Este modo se recomienda en particular para optimizar el confort en las plazas traseras. Presionar el botón **12**, a continuación, presionar hacia arriba de nuevo para activar el modo **FAST**.

Cuando la climatización arranca en modo automático, el sistema vuelve al último programa utilizado.



Cualquier acción sobre un botón que no sea el botón **AUTO** inhabilita el modo automático.

# AIREADORES, SISTEMA DE CALEFACCIÓN Y AIRE ACONDICIONADO

## Modificación del reparto del aire en el habitáculo

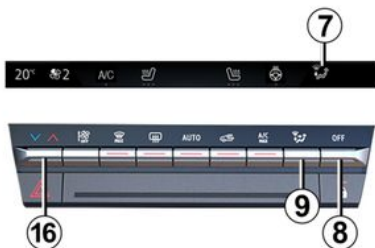

Presionar **9** una o varias veces para ajustar la distribución del aire. El modo de distribución de aire seleccionado **7** se muestra en la pantalla multimedia. Las posiciones están en el orden siguiente:



El caudal de aire es dirigido hacia las rejillas de desempañado del parabrisas y las rejillas de desempañado de los cristales laterales delanteros.



El caudal de aire se reparte entre las rejillas de desempañado de los cristales laterales delante-

ros, las rejillas de desempañado del parabrisas y los pies de los ocupantes.



Todo el caudal de aire se dirige principalmente hacia los aireadores del salpicadero.



El caudal de aire se dirige hacia los aireadores del tablero de mandos y hacia los pies de los ocupantes.



El caudal de aire se dirige principalmente hacia los pies de los ocupantes.

## Ajuste de la temperatura del aire

Presione el mando **16** para ajustar la temperatura del aire.

## Regulación de la velocidad del ventilador

En modo automático, el sistema controla la velocidad de ventilación más apropiada para alcanzar y mantener el nivel de confort deseado.

Aún puede ajustarse la velocidad de ventilación presionando el mando **15** para aumentarla o reducirla.

## Función "Clear View"

Presionar el botón **14**: el testigo integrado se ilumina.

Esta función permite un desempañado rápido del parabrisas y de la luneta, de los cristales laterales delanteros y de los retrovisores exteriores (según el vehículo). Activa automáticamente las funciones de climatización y deshielo de la luneta trasera.

**Para salir de la función**, presione el botón **12** o **14**.



Algunos botones disponen de una indicación luminosa de su estado operativo.

# AIREADORES, SISTEMA DE CALEFACCIÓN Y AIRE ACONDICIONADO

## Deshielo y desempañado de la luneta trasera

66169

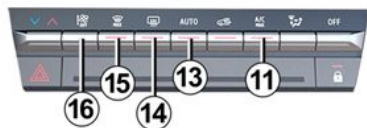

Presionar el botón **13**: el testigo integrado se ilumina. Esta función permite el desempañado o el deshielo rápido de la luneta y el deshielo de los retrovisores (para los vehículos equipados con esta función).

**Para salir de la función**, presionar el botón **13** de nuevo. El desempañado se detiene automáticamente.

## Función "A/C MAX"

La función "A/C MAX" permite al usuario sentir la intensidad máxima del sistema de climatización

sin ninguna limitación o concesión relacionadas con la acústica y la sensación de que el aire esté demasiado frío en las manos y la cara.

66169

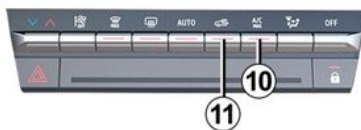

Esta función implica cambios automáticos:

- temperatura programada a totalmente frío;
- reparto de aire a los ocupantes;
- caudal de aire a su máxima potencia;
- activación de la climatización;
- recirculación del aire.

Presionar el botón **10** para activar la función. Desactivar el modo "Save" para obtener el máximo rendimiento.

## Recirculación del aire (aislamiento del habitáculo)

Esta función se gestiona automáticamente, pero puede activarla manualmente. En este caso, la operación se confirma mediante una luz de advertencia en el botón **11**.

 El desempañado/deshielo sigue siendo prioritario sobre la recirculación del aire.

## Utilización manual

Presionar el botón **11**: el testigo integrado se ilumina.

La utilización prolongada de esta posición puede ocasionar olores debidos a la falta de renovación del aire, así como un empañado de los cristales.

Por ello, es aconsejable volver al modo automático en cuanto deje de necesitarse la recirculación de aire, presionando el botón **11**.

## Purificador de aire

Para obtener más información, consulte el manual del sistema multimedia.

# AIREADORES, SISTEMA DE CALEFACCIÓN Y AIRE ACONDICIONADO

## Función "Favoritos"



Según el vehículo, al presionar el mando del volante de dirección **17**, puede activar las siguientes funciones de acuerdo con los ajustes de usuario memorizados que haya definido previamente:

- volante de dirección calefactable;
- asientos calefactables;
- purificación del aire

Si desea más información sobre la programación de esta función, consulte el manual del sistema multimedia.

## Modo "Save"



En el menú MODO DE CONDUCCIÓN, al que se accede desde la pantalla multimedia **18** o presionando el interruptor **19**, puede activar el modo Save que afecta al nivel de calefacción y reduce el consumo de carburante del vehículo.

El testigo Save se muestra debajo de la temperatura de la pantalla multimedia **18** para informarle de que el modo Save está activado.

## Climatización: programación

### Programación de la climatización



Con el vehículo parado y el motor encendido, desde Mundo "Vehículo" **3**, en la pantalla multimedia **1**, presionar el menú "Eléctrico" **2** y, a continuación, la pestaña "Carga y aire acondicionado" para tener acceso a los ajustes.

# AIREADORES, SISTEMA DE CALEFACCIÓN Y AIRE ACONDICIONADO



Puede memorizar varios programas de confort activando los ajustes siguientes:

- ajuste de la temperatura;
- programación de la hora a la que el vehículo debe estar preparado;
- selección de los días en los que debe repetirse el programa.

Puede activar/desactivar los programas memorizados.

**Nota:** es posible efectuar la programación del aire acondicionado a través de la aplicación para dispositivos móviles MyAlpine.

Para obtener más información, consulte el manual del sistema multimedia.



## Responsabilidad del conductor durante el estacionamiento o la parada del vehículo

No abandone nunca su vehículo dejando dentro a un niño, a un adulto no autónomo o a un animal, ni siquiera por poco tiempo.

Cuando hace calor o da el sol, sepa que la temperatura interior del habitáculo sube muy rápidamente.

**RIESGO DE MUERTE O DE LESIONES GRAVES.**

## Activación de "Programación"

La función se activa con anterioridad a la hora programada, de forma que el vehículo ya ha alcanzado una temperatura de confort en el momento de su llegada, si:

- el capó está cerrado;
- el nivel de carga de la batería de tracción es superior al 7.5%;
- se para el motor;
- el conductor no está en el vehículo.



El testigo  aparece en el cuadro de instrumentos.

## Activación inmediata del aire acondicionado

Es posible llevar a cabo el arranque inmediato del aire acondicionado si:

- el capó está cerrado;
- el nivel de carga de la batería de tracción es superior al 7.5%;
- se para el motor;
- el conductor no está en el vehículo.

El funcionamiento de la activación inmediata de la climatización difiere del de la programación:

- debe iniciarse desde su smartphone;
- la función de volante de dirección y asientos calefactables, si el vehículo dispone de ella, se activa automáticamente;
- la función se detiene después de transcurridos unos 10 minutos.

Para obtener más información, consulte el manual del sistema multimedia.

# AIREADORES, SISTEMA DE CALEFACCIÓN Y AIRE ACONDICIONADO

## Parada del aire acondicionado programado

El aire acondicionado se detiene automáticamente después de unos 10 minutos tras la hora de final programada.

No obstante, la función puede desactivarse si:

- el motor está en marcha;
- el nivel de carga de la batería de tracción es inferior al 7%;
- se abre el capó;
- pulse uno de los interruptores del cuadro de mando;
- el conductor está en el compartimento durante aproximadamente 20 segundos.

**Nota:** estas condiciones también son válidas para la desactivación inmediata del aire acondicionado.

Si el vehículo permanece aparcado durante mucho tiempo sin abrir una puerta con al menos un programa de preacondicionamiento activo, la función se desactivará a partir del tercer inicio de preacondicionamiento incluido. La función estará disponible cuando se abra una de las puertas del vehículo.

## Aire acondicionado: informaciones y consejos de utilización

### Informaciones y consejos de utilización

#### Consejos de utilización

En algunos casos, (aire acondicionado parado, reciclaje de aire activado, velocidad de ventilación nula o débil, etc.) se puede constatar la aparición de vaho en los cristales y el parabrisas del vehículo.

En caso de vaho, utilice la función "**Clear View**" para eliminarlo, a continuación, use el aire acondicionado en modo automático para evitar que se forme de nuevo.



No introduzca nada en el circuito de ventilación del vehículo (en caso de mal olor por ejemplo).

**Existe un riesgo de deterioro o de incendio.**

#### Consumo

Es normal que se aprecie un aumento del consumo de energía du-

rante la utilización del aire acondicionado.

#### Consejos para minimizar el consumo y por lo tanto ayudar a preservar el medio ambiente

Circule con los aireadores abiertos y con las ventanas cerradas. Si el vehículo ha permanecido estacionado a pleno sol, abra las puertas unos minutos para expulsar el aire caliente antes de poner el motor en marcha.

#### Mantenimiento

Consulte la información sobre la garantía y el mantenimiento de su vehículo para conocer las periodicidades de control.



Utilice el sistema de climatización con regularidad, incluso en tiempo frío, haciéndolo funcionar al menos una vez al mes durante un tiempo aproximado de 5 minutos.

#### Averías de funcionamiento

En general, en caso de anomalía de funcionamiento, consulte a un Representante de la marca.

# AIREADORES, SISTEMA DE CALEFACCIÓN Y AIRE ACONDICIONADO

- Escasa eficacia en lo que respecta al deshielo, desempañado o aire acondicionado.

Esto puede deberse a que el cartucho del filtro del habitáculo esté sucio.

- No hay producción de aire frío.

Compruebe el buen posicionamiento de los mandos y el correcto estado de los fusibles. En caso necesario, detenga el sistema.



El sistema de aire acondicionado del vehículo también se utiliza para la refrigeración de la batería de tracción. Un declive prolongado en el rendimiento del aire acondicionado puede provocar el deterioro prematuro de la batería de tracción.

## Presencia de agua debajo del vehículo

Tras una utilización prolongada del sistema de climatización, es normal constatar la presencia de agua debajo del vehículo. Esta agua resulta de la condensación.



No abra el circuito refrigerante. El fluido es peligroso para los ojos y para la piel.

## Líquido refrigerante



El circuito de fluido refrigerante (algunos de cuyos componentes están sellados herméticamente) puede contener gases fluorados de efecto invernadero.

Según el vehículo, encontrará la siguiente información en la etiqueta **A** pegada dentro el compartimento del motor.

La presencia y la ubicación de la información de la etiqueta **A** puede variar dependiendo del vehículo.



Tipo de fluido refrigerante



(XXX) Tipo de aceite en el circuito de climatización



Producto inflamable



Consulte el manual de utilización del vehículo



Mantenimiento

x.xxx kg	(1) Cantidad de fluido refrigerante que contiene el vehículo.
GWP xxxxx	(2) Potencial de calentamiento global (CO <sub>2</sub> equivalente).
CO <sub>2</sub> eq. a x.xxx t	(3) Cantidad en peso y en CO <sub>2</sub> equivalente.

## Información adicional

En función de la etiqueta y del tipo de refrigerante:

59952

# AIREADORES, SISTEMA DE CALEFACCIÓN Y AIRE ACONDICIONADO

## Fluido refrigerante R-1234yf

- (1) 0,450 kg/1,050 kg
- (2) GWP 4
- (3) 0,002 t/0,004 t



**No abra el circuito refrigerante.** El fluido es peligroso para los ojos y para la piel.



Antes de realizar cualquier operación en el compartimento del motor, debe quitar el contacto → **166**.

# EQUIPAMIENTO MULTIMEDIA

## Introducción



La presencia y el emplazamiento de estos equipamientos dependen del vehículo.

1. Pantalla multimedia.
2. Puertos multimedia USB-C de la consola central.
3. Mando bajo volante.
4. Mando vocal.



Para obtener más información, consulte el manual del sistema multimedia.

## Puertos multimedia "USB-C"

Los puertos multimedia USB-C 2 se pueden utilizar para cargar accesorios con una potencia máxima de 15 vatios (5 voltios) por toma.

**Nota:** los puertos multimedia USB-C 2 también se pueden utilizar para transferir datos.



Conecte sólo accesorios que tengan una potencia máxima de 15 W.

**Riesgo de incendio**

## Micrófono 5



(Para el teléfono y asistente de voz)



**Utilización del teléfono**

Les recordamos la necesidad de respetar la legislación en vigor relativa a la utilización de este tipo de aparatos.

## EQUIPAMIENTO MULTIMEDIA

### Zona de carga por inducción **6**



En función del vehículo, se muestra el símbolo **7** para indicarle que puede colocar el teléfono en la zona **6** para cargarlo sin necesidad de conectar un cable.

Si desea más información sobre el cargador inalámbrico, consulte el manual del sistema multimedia.

**i** Según el país y el tipo de suscripción, la zona de carga por inducción también es la zona donde se deben colocar los teléfonos inteligentes equipados con digital key → **64**.

**i** Es esencial no dejar ningún objeto (tarjeta de arranque, unidad USB, tarjeta SD, tarjeta de crédito, joyas, llaves, monedas, etc.) **2** en la zona de carga por inducción mientras recarga el teléfono. Retire las tarjetas magnéticas o de crédito de la carcasa del teléfono antes de colocarlo en la zona de carga por inducción **2**.

**i** Los objetos que se dejen en la zona de carga por inducción **2** podrían sobrecalentarse. Le aconsejamos colocarlos en las zonas previstas para ello (compartimento, sujeción elástica en el parasol, etc.).

**i** Para obtener más información, consulte el manual del sistema multimedia.

# EQUIPAMIENTO DEL HABITÁCULO

## Elevallas eléctricas

### Introducción

Estos sistemas funcionan con el contacto puesto o quitado hasta la apertura de una puerta delantera (limitado a unos 3 minutos).



#### Responsabilidad del conductor

En ningún caso se debe dejar el vehículo con la tarjeta o la llave dentro, ni con niños, ni con adultos no autosuficientes, ni con animales domésticos, aunque sea por poco tiempo. Éste podría correr peligro o poner en peligro a otras personas arrancando el motor, accionando los equipamientos como por ejemplo los elevallas o incluso bloquear las puertas.

En caso de aplastar una parte del cuerpo, invierta inmediatamente el recorrido del cristal pulsando el botón concernido.

**Existe riesgo de lesiones graves.**

**Existe riesgo de lesiones graves.**

## Elevallas eléctricas impulsionales



Pulse brevemente el mando de un elevallas o tire de él hasta el máximo posible: el cristal subirá o bajará totalmente. Una acción sobre el mando detiene el desplazamiento del cristal.

**Nota:** las ventanillas traseras no se abren completamente.

Desde el asiento del conductor, utilice el mando:

1. para el lado del conductor;
2. para el lado del pasajero delantero;
3. y 5 para los pasajeros traseros.

## EQUIPAMIENTO DEL HABITÁCULO



Desde los asientos de los pasajeros, pulse el botón **6**.



### Seguridad de los pasajeros

El conductor puede desactivar el funcionamiento de los elevalunas eléctricos del pasajero trasero pulsando el botón **4**. Se visualiza un mensaje de confirmación en el cuadro de instrumentos.



Procurar no apoyar objetos contra cristales entreabiertos; **se corre el riesgo de dañar los elevalunas eléctricos.**

**Nota:** si la ventanilla detecta cierta resistencia cuando está casi cerrada por completo (por ejemplo, una rama de árbol, etc.), se detiene y retrocede unos centímetros.

### Imposible hacer funcionar el elevalunas eléctrico de una pulsación

El elevalunas eléctrico impulsional está equipado con protección térmica: si presiona el interruptor del elevalunas más de 16 veces consecutivas, entra en modo de protección (bloqueo del cristal).

Puede:

- utilizar el interruptor del elevalunas eléctrico de forma breve y con intervalos de aproximadamente 30 segundos;
- con el motor en marcha, el cristal se desbloqueará después de aproximadamente 20 minutos de inactividad del interruptor del elevalunas eléctrico.

### Apertura/cierre a distancia de las ventanillas

Al desbloquear las puertas desde el exterior, si **mantiene pulsado el botón de desbloqueo de la tarjeta**, todas las ventanillas equipadas con elevalunas eléctrico de un solo toque se abrirán automáticamente.

Al bloquear las puertas desde el exterior, si **mantiene pulsado el botón de bloqueo de la tarjeta**, todas las ventanillas equipadas con elevalunas eléctrico de un solo toque se cerrarán automáticamente.

Se recomienda accionar el sistema sólo si el usuario ve perfectamente el vehículo y comprueba que no hay nadie en el interior.



Al cerrar las ventanillas, compruebe que nadie saque ninguna parte del cuerpo (brazo, mano, etc.) del vehículo.

**Existe riesgo de lesiones graves.**

## EQUIPAMIENTO DEL HABITÁCULO

### Averías de funcionamiento

En caso de que el cierre de un cristal no funcione, el sistema bascula en modo normal tire tantas veces como sea necesario del botón en cuestión hasta el cierre completo del cristal (el cristal se cerrará poco a poco), mantenga pulsado el botón (siempre en el lado del cierre) durante un segundo y después baje y suba completamente el cristal para re-inicializar el sistema.

Si es necesario, consulte a un Representante de la marca.



Luces táctiles **1** o **2** para activar:

- una iluminación permanente;
- un apagado inmediato.

#### Nota:

- No es necesario pulsar las luces para activar o desactivar la iluminación. Solo necesita hacer contacto;
- es posible desactivar/activar el encendido de las luces de lectura al abrir las puertas a través de la pantalla multimedia → 139.

### Focos de lectura traseros

(según el vehículo)

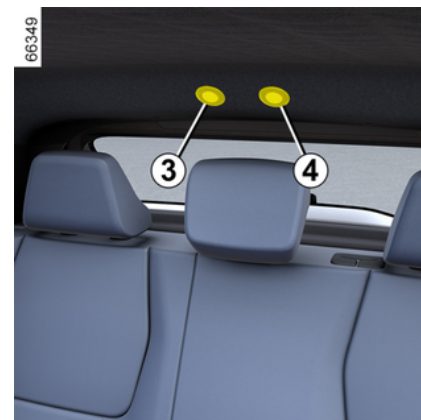

Luces táctiles **3** o **4** para activar:

- una iluminación permanente;
- un apagado inmediato.

#### Nota:

- No es necesario pulsar las luces para activar o desactivar la iluminación. Solo necesita hacer contacto;
- es posible desactivar/activar el encendido de las luces de lectura al abrir las puertas a través de la pantalla multimedia → 139.

## EQUIPAMIENTO DEL HABITÁCULO



El desbloqueo y la apertura de las puertas activan la iluminación temporizada de los plafones y de los iluminadores.

### Luz del maletero



La luz **5** se enciende al abrir el maletero.

### Parasol / Espejos de cortesía



#### Parasol

Bajar el parasol **6** sobre el parabrisas o desengancharlo y abatirlo hacia la ventanilla lateral.

#### Espejos de cortesía

Levantar la tapa **7**.

#### Iluminación interior, parasol

(según el nivel de equipamiento)

La iluminación **8** se enciende automáticamente cuando se abre el parasol.

### Toma para accesorios

#### Toma para accesorios 1



Sirve para conectar accesorios.

Se puede utilizar para el compresor del kit de inflado de neumáticos, por ejemplo → **351**.



Conecte solamente accesorios que tengan una potencia máxima de 120 W (12 V).

**Riesgo de incendio**

# COMPARTIMENTOS, DISTRIBUCIÓN EN EL HABITÁCULO

## Compartimentos delanteros

### Compartimentos guardabultos de las puertas delanteras 1



No se deben colocar objetos en el suelo (zona situada frente al conductor), ya que se pueden deslizar bajo los pedales durante las maniobras de frenada brusca, obstruyendo su función.

### Compartimento de la consola central o zona de carga por inducción 2



En función del vehículo, el símbolo **3** indica que el área **2** se puede usar para cargar su teléfono sin usar un cable de carga.

Si desea más información sobre el cargador inalámbrico, consulte el manual del sistema multimedia.





Según el país y el tipo de suscripción, la zona de carga por inducción también es la zona donde se deben colocar los teléfonos inteligentes equipados con digital key → 64.



Es esencial no dejar ningún objeto (tarjeta de arranque, unidad USB, tarjeta SD, tarjeta de crédito, joyas, llaves, monedas, etc.) **2** en la zona de carga por inducción mientras recarga el teléfono. Retire las tarjetas magnéticas o de crédito de la carcasa del teléfono antes de colocarlo en la zona de carga por inducción **2**.

## COMPARTIMENTOS, DISTRIBUCIÓN EN EL HABITÁCULO

 Los objetos que se dejen en la zona de carga por inducción **2** podrían sobrecalentarse. Le aconsejamos colocarlos en las zonas previstas para ello (compartimento, sujeción elástica en el parasol, etc.).

 Para obtener más información, consulte el manual del sistema multimedia.

### Compartimento en el reposabrazos central **5**



Tire de la cubierta **4** del reposabrazos central hacia arriba.



Compruebe que no haya ningún objeto duro, pesado o puntiagudo en las guanteras "abiertas", de tal forma que pueda ser proyectado contra los ocupantes, en caso de una curva pronunciada, frenada brusca o accidente.



Al tomar una curva, al acelerar o frenar, tenga cuidado de que el líquido contenido en el recipiente depositado en el posavasos no se desborde. **Riesgo de derrame de líquido y quemaduras si está caliente.**

### Sujeción elástica en el parasol **6**



Se pueden dejar en ella los tickers de autopista, tarjetas...

# COMPARTIMENTOS, DISTRIBUCIÓN EN EL HABITÁCULO

## Guantera



Para abrirlo, tire de la palanca **7**.  
Puede contener una caja de pañuelos, una botella de agua, etc.

## Compartimento trasero

### Bolsa portaobjetos **8**



(según el vehículo)

## TRANSPORTE DE OBJETOS

### Transporte de objetos en el maletero

Coloque siempre los objetos transportados de tal forma que su zona más voluminosa esté apoyada contra:



- El respaldo de los asientos traseros, en el caso de llevar cargas usuales (ejemplo **A**).



- el respaldo de los asientos delanteros con los respaldos de los asientos traseros abatidos, como en el caso de carga máxima (ejemplo **B**).

Procurar que los objetos transportados estén distribuidos uniformemente en la zona de carga.

Si debe colocar objetos en el respaldo abatido, es imperativo retirar los reposacabezas antes de

abatir el respaldo de tal forma que el respaldo quede situado lo más pegado posible contra la banqueta.



**Al colocar el respaldo**, asegúrese de que el respaldo queda bien bloqueado.

**En caso de utilizar fundas para asientos**, compruebe que no impiden el bloqueo del respaldo.

Asegúrese de que los cinturones queden bien colocados. Vuelva a colocar los reposacabezas. El reposacabezas es un elemento de seguridad, por lo que hay que vigilar su presencia y su correcta colocación.



Coloque siempre los objetos más pesados directamente sobre el suelo. Si el vehículo está equipado con ellos, utilice los puntos de amarre **1** situados en el suelo del maletero. La carga debe colocarse de tal forma que ningún objeto pueda proyectarse hacia delante en caso de frenazo brusco. Abroche los cinturones de seguridad de las plazas traseras, incluso si no hay ocupantes.

# TRANSPORTE DE OBJETOS

Sistema de remolcado

4

# TRANSPORTE DE OBJETOS

## Sistema de remolcado

**i** Carga admitida sobre la bola de remolque, peso máximo remolcado con freno y sin freno de inercia:

→ 384.

### Elección y montaje del sistema de remolcado

Sistema de remolcado (travesaño y enganche) no montado de origen en el vehículo; el sistema de remolcado completo y las fijaciones no deben exceder los 25 kg.

Los dispositivos de remolcado no deben ocultar ningún elemento de iluminación ni la placa de matrícula cuando no se utilicen.

En cualquiera de los casos, debe respetar la reglamentación del país en que se encuentre.

Para el montaje y para las condiciones de utilización, consulte el manual de montaje del equipamiento.

Se aconseja guardar este manual con el resto de los documentos del vehículo.

63561

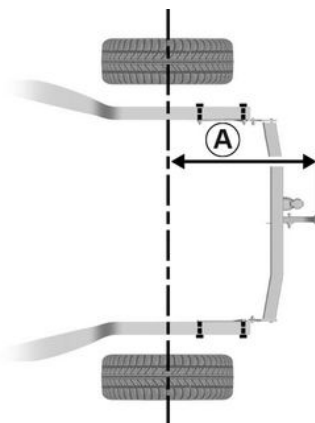

Tamaño máximo **A**: 757 mm.

Con objeto de no dañar al vehículo, está terminantemente prohibido utilizar el punto de remolcado o cualquier otro elemento para arrastrar a otro vehículo.

63562

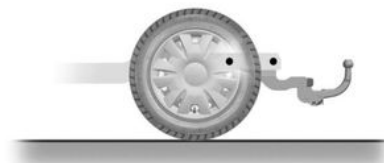

4

## ACCESO AL MOTOR, NIVELES

### Capó Motor

#### Desbloqueo de la seguridad del capó del motor



Para abrirlo, tirar de la palanca **1** situada en la parte izquierda del salpicadero.



No intervenga en el capó del motor cuando el vehículo esté cargando o cuando el contacto esté puesto.



No presionar el capó hacia abajo ya que se corre el **riesgo de que se cierre accidentalmente.**



Para desbloquearlo, empujar la palanca **2** hacia la izquierda al mismo tiempo que se levanta el capó.



Si ha sufrido un choque, aunque sea leve contra la calandra o el capó, diríjase a un Representante de la marca lo antes posible para que revise el sistema de cierre del capó.

## ACCESO AL MOTOR, NIVELES



El sistema de propulsión del vehículo eléctrico utiliza una corriente continua de aproximadamente 400 voltios. Este sistema puede calentarse durante y después de haber quitado el contacto. Respetar los mensajes de advertencia de las etiquetas presentes en el vehículo. Queda terminantemente prohibida cualquier intervención o modificación en el sistema eléctrico de 400 V del vehículo (componentes, cables, conectores, batería de tracción, etc.).

**Se corre el riesgo de sufrir quemaduras graves o descargas eléctricas que pueden conllevar a la muerte.**

Además, el motoventilador puede ponerse en marcha en cualquier momento. La etiqueta

 integrada en el compartimento del motor se lo recuerda.

**Riesgo de lesiones.**

### Apertura / cierre del capó del motor

#### Apertura del capó

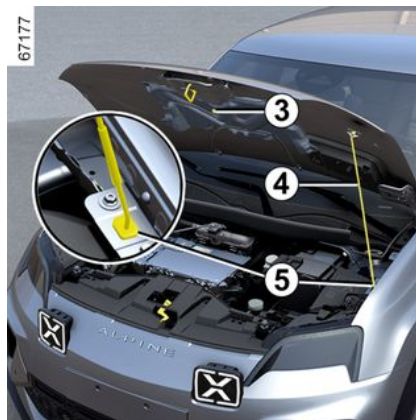

Tras levantar el capó y desenganchar el puntal **4** de la fijación **3**, por seguridad, se **debe** colocar en su emplazamiento **5**.

#### Cierre del capó

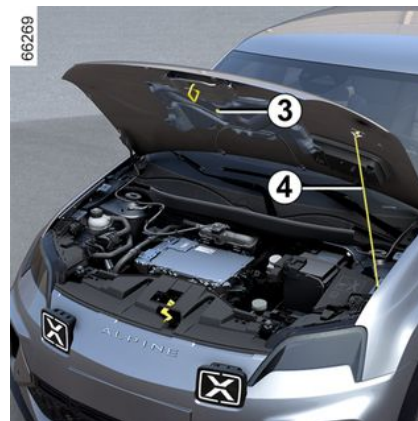

Antes de cerrarlo, verifique que no ha olvidado nada en el compartimento motor.

Para cerrar el capó, volver a enganchar el puntal **4** en su soporte **3**. Sostener el centro del capó, bajarlo hasta 30 cm por encima de la posición de cerrado y soltarlo. Se bloqueará por sí mismo por efecto de su peso.

5

## ACCESO AL MOTOR, NIVELES



En las intervenciones bajo el capó del motor, asegúrese de que la palanca del limpia-parabrisas esté en la posición de parada.

**Riesgo de lesiones.**



Asegúrese de que el capó del motor queda bien cerrado.

Comprobar que nada impida el anclaje del cierre (gravilla, trapo...).



Tras cualquier intervención en el compartimento del motor, asegúrese de no dejar nada olvidado (trapos, herramientas, etcétera).

En otro caso, pueden dañar el motor o provocar un incendio.

### Nivel de líquido de refrigeración

#### Nivel de líquido de refrigeración

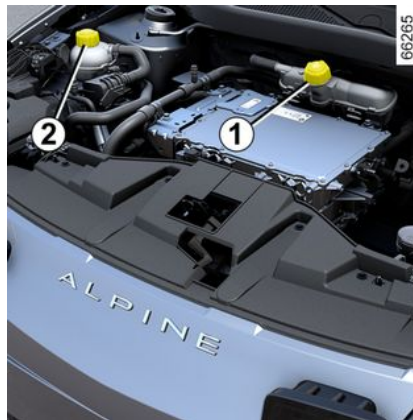

Según el vehículo, la ubicación de los depósitos de líquido de refrigeración puede variar.

- el depósito **1** se utiliza para enfriar el circuito del motor y de la batería;
- el depósito **2** se utiliza para enfriar el circuito del habitáculo.

El nivel debe controlarse con el motor apagado y con el vehículo en un suelo horizontal. En cada depósito de líquido de refrigeración, el nivel en **frío** debe situarse entre

las marcas "MINI" y "MAXI" de los depósitos **1** y **2**.

Rellenar el nivel **en frío** antes de alcanzar la marca "MINI".

**Nota:** en el caso de los vehículos nuevos en fase de rodaje, el nivel de líquido puede superar la marca "MAXI" del depósito y luego descender entre los niveles "MINI" y "MAXI". Esto no presenta ningún riesgo.



En caso de descenso anormal o repetido del nivel, consulte a un Representante de la marca.



No debe realizarse ninguna intervención en el circuito de refrigeración cuando el motor está caliente.

**Riesgo de quemaduras.**

## ACCESO AL MOTOR, NIVELES



El sistema de propulsión del vehículo eléctrico utiliza una corriente continua de aproximadamente 400 voltios. Este sistema puede calentarse durante y después de haber quitado el contacto. Respetar los mensajes de advertencia de las etiquetas presentes en el vehículo. Queda terminantemente prohibida cualquier intervención o modificación en el sistema eléctrico de 400 V del vehículo (componentes, cables, conectores, batería de tracción, etc.).

**Se corre el riesgo de sufrir quemaduras graves o descargas eléctricas que pueden conllevar a la muerte.**

Además, el motoventilador puede ponerse en marcha en cualquier momento. La etiqueta

 integrada en el compartimento del motor se lo recuerda.

**Riesgo de lesiones.**

### Periodicidad del control de nivel

**Debe comprobar periódicamente los niveles de líquido de refrigeración** (el motor y la batería pueden sufrir averías graves por insuficiencia de líquido de refrigeración).

Si es necesario añadir, utilice exclusivamente los productos homologados por los Servicios Técnicos que le aseguran:

- una protección anticongelante;
- protección anticorrosión del circuito de refrigeración.

### Periodicidad de sustitución

Consulte el manual de mantenimiento de su vehículo



No intervenga en el capó del motor cuando el vehículo esté cargando o cuando el contacto esté puesto.



En las intervenciones bajo el capó del motor, asegúrese de que la palanca del limpiaparabrisas esté en la posición de parada.

**Riesgo de lesiones.**

## Niveles, filtros

### Nivel del líquido de frenos

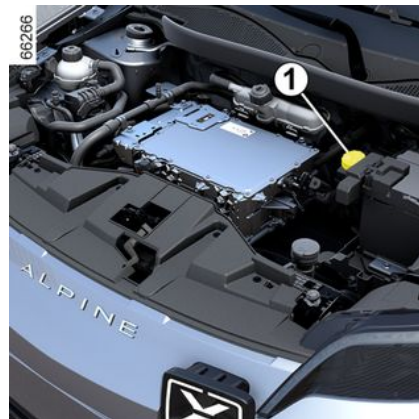

El nivel debe controlarse con el motor apagado y con el vehículo en un suelo horizontal. Debe controlarse a menudo y, en todo caso, cada vez que note cualquier dife-

## ACCESO AL MOTOR, NIVELES

rencia, por pequeña que sea, de la eficacia del frenado.

### Periodicidad de sustitución

Consulte el manual de mantenimiento de su vehículo



En caso de descenso anormal o repetido del nivel, consulte a un Representante de la marca.

5

### Llenado

Toda intervención en el circuito hidráulico debe originar la sustitución del líquido por un especialista. Utilice obligatoriamente un líquido homologado por nuestros Servicios Técnicos (y obtenido de un recipiente sellado).

### Nivel 1

El nivel desciende normalmente al mismo tiempo que se desgastan las pastillas, pero no debe descender nunca por debajo de la cota de alerta "MINI".

Si desea comprobar por sí mismo el desgaste de los discos, consulte el documento que explica el método de control. Encontrará este do-

cumento en la Red de la marca o en la página web del fabricante.

### depósito del lavaparabrisas

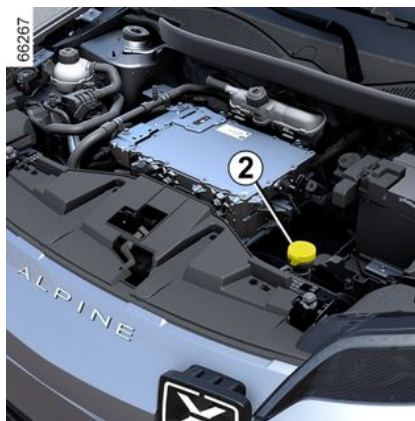

### Llenado

Abra el tapón **2**, rellene hasta ver el líquido y después vuelva a cerrar el tapón.

### Líquido

Utilizar únicamente líquido lavaparabrisas que contenga anticongelante.

Es aconsejable consultar a un distribuidor autorizado o a un profesional cualificado.

**Nota:** no use agua dura (puede dañar la bomba de cebado y acumularse cal en la bomba y en los surtidores).

# BATERÍA:

## Batería secundaria de 12 V

### Introducción



La batería secundaria es de 12 V; suministra la energía necesaria para el funcionamiento del equipo del vehículo (luces, limpiaparabrisas, ventanillas, sistema de audio, etc.) y de determinados sistemas de seguridad, tales como la ayuda al frenado.

**No debe abrirla o añadir ningún líquido.**



No intervenga en el capó del motor cuando el vehículo esté cargando o cuando el contacto esté puesto.

### Mantenimiento / sustitución

El estado de carga de la batería secundaria de "12 V" **1** puede disminuir, sobre todo si se utiliza el vehículo:

- cuando la temperatura exterior desciende;
- tras una utilización prolongada de elementos consumidores con el motor parado.



Para garantizar su seguridad y el funcionamiento correcto del equipo eléctrico del vehículo (luces, limpiaparabrisas, ABS, etc.), todas las intervenciones en la batería secundaria de "12 V" (desmontaje, desconexión, etc.) debe realizarlas **SIEMPRE** un profesional especializado.

### **Riesgo de quemaduras graves o descargas eléctricas.**

Respete **obligatoriamente** los periodos de sustitución (sin superarlos) indicados en el documento de mantenimiento.

La batería es de un tipo específico. Asegúrese de que se sustituya por una del mismo tipo.

Contacte con un Representante de la marca.

## BATERÍA:



El sistema de propulsión del vehículo eléctrico utiliza una corriente continua de aproximadamente 400 voltios.

Este sistema puede calentarse durante y después de haber quitado el contacto.

Respetar los mensajes de advertencia de las etiquetas presentes en el vehículo.

Queda terminantemente prohibida cualquier intervención o modificación en el sistema eléctrico de 400 V del vehículo (componentes, cables, conectores, batería de tracción, etc.).

**Se corre el riesgo de sufrir quemaduras graves o descargas eléctricas que pueden conllevar a la muerte.**

Además, el motoventilador puede ponerse en marcha en cualquier momento. La etiqueta



integrada en el compartimento del motor se lo recuerda.

**Riesgo de lesiones.**

### Etiqueta A



Respete las indicaciones que se encuentran en la batería.

2. Prohibido fumar y acercarse.
3. Protección obligatoria de la vista.
4. Mantener lejos de los niños.
5. Materiales explosivos.
6. Consulte el manual.
7. Sustancias corrosivas.

### reparación



Se prohíbe desconectar la batería secundaria de 12 voltios.

**Riesgo de quemaduras graves o descargas eléctricas.**



Para no dañar su vehículo, se prohíbe cargar su batería secundaria de 12 voltios mediante:

- un cargador de batería externo;
- una batería de otro vehículo.

Contacte con un Representante de la marca.

## BATERÍA:



No utilice su vehículo eléctrico para reparar la batería de 12 voltios de otro vehículo. La potencia eléctrica de 12 voltios de un vehículo eléctrico es insuficiente para esta operación.  
**Riesgo de daños para el vehículo.**

# LIMPIEZA

## Mantenimiento de la carrocería

### Mantenimiento de la carrocería

Un vehículo con un buen mantenimiento podrá conservarse durante más tiempo. Por lo tanto, se aconseja limpiar el exterior del vehículo periódicamente.

Su vehículo disfruta de técnicas anticorrosión avanzadas. Aunque varios factores ambientales pueden afectarle.

#### Agentes atmosféricos corrosivos

- contaminación atmosférica (en ciudades y zonas industriales);
- salinidad de la atmósfera (zonas marítimas, sobre todo en tiempo cálido),
- condiciones climatológicas estacionales e higrométricas (sal esparcida en la calzada durante el invierno, agua para limpieza de calles...).

#### Incidentes de circulación

#### Acciones abrasivas

Polvo atmosférico, arena, barro, gravillas proyectadas por otros vehículos...

Es preciso tomar unas precauciones mínimas para garantizar su seguridad ante estos riesgos.

### Lo que hay que hacer

Lave frecuentemente su vehículo, **con el motor apagado**, utilizando los productos de limpieza recomendados por nuestros servicios técnicos (nunca con productos abrasivos). Enjuague bien de antemano con agua a presión:

- la resina que cae de los árboles y la contaminación industrial;
- el barro, que forma amalgamas húmedas en los pasos de rueda y en los bajos de la carrocería;
- **excrementos de los pájaros que producen una reacción química con la pintura y provocan una acción de descoloramiento rápida que puede incluso llegar a desprender la pintura.**

El vehículo se debe lavar **inmediatamente** para eliminar estas manchas, porque después es imposible hacerlas desaparecer puliendo;

- la sal, sobre todo los pasos de rueda y los bajos de la carrocería, después de circular por regiones donde se han esparcido productos químicos.

Retire con regularidad los restos vegetales (resina, hojas, etc.) del vehículo.

Respete la distancia entre vehículos en caso de que se circule por una carretera con gravilla para evitar que se dañe la pintura.

Repare tan pronto como sea posible los desconchones de la pintura, para evitar la propagación de la corrosión.

No olvide las visitas periódicas, en caso de que su vehículo se beneficie de la garantía anticorrosión. Consulte la información sobre la garantía y el mantenimiento.

Respete las leyes locales en lo que concierne al lavado de los vehículos (por ejemplo: no lave su vehículo en la vía pública).

Cuando se lave el vehículo con un equipo de limpieza de alta presión, es preciso adoptar las siguientes precauciones:

- asegurar que la pintura del vehículo, la superficie o el elemento que se va a limpiar soporta este tipo de lavado;
- la presión de salida del dispositivo debe ser inferior a 100 bar;
- al lavar, situar la boquilla pulverizadora a una distancia mínima de 15 cm del vehículo y controlar que

## LIMPIEZA

el caudal de agua es inferior a 15 l/min;

– no insistir en lavar la misma zona, los puntos con golpes o las juntas (riesgo de daños en la pintura, desprendimiento de juntas, etc.).

Si ha sido necesario limpiar elementos mecánicos, bisagras, etc., es imperativo protegerlos de nuevo pulverizando sobre ellos productos homologados por nuestro Departamento técnico.



Hemos seleccionado productos especiales para el mantenimiento que encontrará en las tiendas de la marca.

### Lo que no hay que hacer

Lavar el vehículo a pleno sol o cuando hiele.

Rascar el barro o la suciedad sin empaparlos previamente.

Dejar que se acumule la suciedad exterior.

Dejar que el óxido se extienda a partir de desconchones accidentales.

El uso de disolventes no homologados por nuestros servicios técnicos

para quitar las manchas puede ser perjudicial para la pintura.

Viajar en condiciones de nieve y barro sin lavar el vehículo y, particularmente, los pasos de rueda y los bajos de la carrocería.



Desengrasar o limpiar con aparatos de limpieza de alta presión o pulverizando productos no homologados por nuestros servicios técnicos:

- elementos mecánicos (p. ej.: compartimento del motor);
- ruedas (p. ej. componentes del sistema de frenado, como los estribos de freno);
- los bajos de la carrocería;
- las piezas con bisagras (p. ej.: interior de las puertas);
- los plásticos exteriores pintados (p. ej.: paragolpes).

Podría provocar oxidaciones o dar lugar a un mal funcionamiento.

### Particularidad de los vehículos con pintura mate

Este tipo de pintura requiere tomar ciertas precauciones.

### Lo que hay que hacer

Lave el vehículo a mano con agua abundante con ayuda de un paño o esponja suave...

### Lo que no hay que hacer

Utilizar productos con base de cera (lustrado).

Frotar de manera intensiva.

Limpiar el vehículo en un túnel de lavado.

Pegar adhesivos en la pintura (riesgo de marcas).



Lavar el vehículo con un aparato de limpieza de alta presión.

### Limpieza del vehículo por un túnel de lavado.

Vuelva a colocar la manecilla del limpiaparabrisas en la posición de parada ➔ 159.

Verifique la fijación de los accesorios exteriores, faros adicionales y retrovisores, y asegúrese de que las escobillas de los limpiaparabrisas queden perfectamente sujetas con cinta adhesiva.

## LIMPIEZA

Quite el el mástil de la antena de la radio si el vehículo está equipado.

Recuerde retirar el adhesivo y colocar la antena una vez terminado el lavado.



### Lavado del vehículo

No lave nunca con un lavado de alta presión el compartimento del motor, la toma de carga ni la batería de tracción.

**Riesgo de que se dañe el circuito eléctrico.**

No lave nunca el coche mientras se está cargando.

**Riesgo de descargas eléctricas, que pueden provocar la muerte.**

### Limpieza de faros, captadores y cámaras

Emplee un paño suave o de algodón.

Si esto no es suficiente, humedezca el paño con agua jabonosa y enjuague siempre con un paño suave o de algodón.

Termine por limpiar cuidadosamente con un paño seco y suave.

**No utilice productos de limpieza que contengan alcohol ni utensilios (p. ej.: una espátula).**

### Limpieza de pegatinas, láminas decorativas, etc.

#### Lo que hay que hacer

Emplee un paño suave o de algodón.

Humedecer ligeramente con agua jabonosa y luego limpiar siempre con un paño suave o con un algodón.

Termine por limpiar cuidadosamente con un paño seco y suave.

#### Lo que no hay que hacer

Utilizar productos de limpieza a base de alcohol.

Usar utensilios (por ejemplo, un rascador).

Frotar de manera intensiva.



Lavar el vehículo con un aparato de limpieza de alta presión.

## Mantenimiento de los guardanecidos interiores

### Introducción

Un vehículo con un buen mantenimiento podrá conservarse durante más tiempo. Por lo tanto, se aconseja limpiar el interior del vehículo periódicamente.

Las manchas deben tratarse siempre rápidamente.

Sea cual sea el origen de la mancha, utilice **agua jabonosa fría (o tibia) preparada con jabón natural**.

**Está prohibido utilizar detergentes (lavavajillas, detergentes en polvo o a base de alcohol, etc.).**

Emplee un paño suave.

Aclare y absorba el agua sobrante.

### Pantalla multimedia

El mantenimiento de la pantalla podría depender del tipo de equipamiento multimedia. Para obtener más información, consulte el manual del sistema multimedia.

# LIMPIEZA

## Cristales de instrumentos

(ej.: cuadro de instrumentos, reloj, visualizador de temperatura exterior, etc.).

Emplee un paño suave o de algodón.

Si no fuera suficiente, emplee un paño suave (o de algodón) ligeramente empapado en agua jabonosa y, a continuación, aclare con otro paño suave o de algodón humedecido.

Termine por limpiar **cuidadosamente** con un paño seco y suave.

**No utilice productos a base de alcohol o aerosoles de fluidos en la zona.**

## Cinturones de seguridad

Deben mantenerse limpios.

Emplee los productos seleccionados por nuestros servicios técnicos (boutiques de la marca) o bien agua jabonosa templada con una esponja y seque con un paño seco.

**El empleo de detergentes o tintes para la limpieza está prohibido.**

## Tapicería (asientos, revestimiento de las puertas, etc.)

Aspire **periódicamente** la tapicería.

## Manchas líquidas

Utilice agua jabonosa.

Absorba o presione ligeramente (sin frotar nunca) con ayuda de un paño suave; aclare y absorba el agua sobrante.

## Mancha sólida o pastosa

Retire **inmediatamente** y con cuidado el exceso de materia sólida o pastosa con una espátula (yendo desde los bordes hacia el centro para no extender la mancha).

En el caso de una mancha líquida, limpie como se indica.

## En el caso especial de caramelos o chicles

Coloque hielo sobre la mancha para endurecerla y, a continuación, proceda como se indica en el caso de las manchas sólidas.



Consulte a un representante de la marca si desea recomendaciones adicionales sobre el mantenimiento del interior y/o en caso de que los resultados no fueran satisfactorios.

## Desmontaje y montaje de los equipamientos móviles originales del vehículo

Si tiene que retirar alguno de los equipamientos móviles para limpiar el habitáculo (por ejemplo, las alfombrillas), vuelva a colocarlos después en el lado correcto (por ejemplo, la alfombrilla del conductor debe ir en el lado del conductor) y sujételos con los elementos suministrados con el equipamiento (por ejemplo, la alfombrilla del conductor debe sujetarse siempre con ayuda de los elementos de sujeción preinstalados).

Con el vehículo detenido, compruebe siempre que nada obstaculizará la conducción (ningún obstáculo que impida presionar los pedales, enganche del pie en la alfombrilla, etc.).

## Lo que no hay que hacer

Colocar objetos como ambientadores, difusores de perfume, etc. a la altura de los aireadores puesto que podrían dañar el guarnecido del tablero de mandos.



## LIMPIEZA

Utilizar un aparato de limpieza de alta presión o de pulverización en el interior del habitáculo:

si no se toman precauciones, podría verse perjudicado, entre otras cosas, el buen funcionamiento de los componentes eléctricos o electrónicos presentes en el vehículo.

# NEUMÁTICOS

## Neumáticos

### Mantenimiento de los neumáticos

Los neumáticos constituyen el único contacto entre el vehículo y la carretera, es por ello esencial mantenerlos en buen estado.

Debe asegurarse de que sus neumáticos cumplan la normativa local establecida en el código de circulación.



Los neumáticos deben estar en buen estado y sus dibujos deben presentar una profundidad suficiente; los neumáticos homologados por nuestros servicios técnicos

van provistos de testigos de desgaste **1** compuestos por **indicadores en varios puntos de la banda de rodadura**.

Cuando la banda de rodadura del neumático se gasta hasta llegar al nivel de los indicadores de desgaste, estos se hacen visibles **2**; **es preciso sustituirlos, ya que la goma de la banda tiene una profundidad máxima de 1,6 mm, lo que perjudica la adherencia en calzadas mojadas.**

Un vehículo excesivamente cargado, los largos recorridos por autopista, circular cuando hace mucho calor o una conducción habitual por malos caminos, provocan un deterioro más rápido de los neumáticos e influyen en la seguridad.



Los incidentes de conducción, sobre todo los "golpes contra los bordillos", pueden dañar los neumáticos y las llantas y falsear la geometría del tren delantero o trasero. En este caso, acuda al Representante de la marca para comprobar su estado.

## Presiones de inflado

Respete las presiones de inflado de los neumáticos. Compruébelas al menos una vez al mes y, además, antes de emprender un viaje largo (consulte la etiqueta pegada en el canto de la puerta del conductor) ➔ **350**.

# NEUMÁTICOS



**Unas presiones insuficientes** traen consigo un desgaste prematuro y calenta-

mientos anormales de los neumáticos. La seguridad del vehículo puede verse afectada y los riesgos que se corren son los siguientes:

- estabilidad deficiente en carretera;
- riesgo de reventón o de que se desprenda la banda de rodadura.

La presión de inflado depende de la carga y de la velocidad de utilización. Ajuste las presiones en función de las condiciones de utilización (consulte la etiqueta pegada en el canto de la puerta del conductor).

Las presiones se deben comprobar con los neumáticos fríos: no haga caso de las presiones más altas que se puedan alcanzar con el calor o después de conducir el vehículo a gran velocidad.

Si no se puede comprobar la presión de los neumáticos cuando es-

tán fríos, los valores de presión indicados deben aumentarse de 0,2 a 0,3 bar (o 3 PSI).

**No debe nunca desinflar un neumático caliente.**



Atención, un tapón de válvula sin colocar o mal apretado puede perjudicar a la estanquidad de los neumáticos y provocar pérdidas de presión. Lleve siempre tapones de válvulas idénticos a los de origen y totalmente enroscados.



**Vehículo equipado con sistema de monitoreo de la presión de los neumáticos**

En caso de inflado insuficiente (pinchazos, etc.), aparece el

restigo  o  189 en el cuadro de instrumentos.



No está permitido intercambiar las ruedas delanteras (neumáticos o llantas) por las traseras.

## Sustitución de los neumáticos

Para sustituir los neumáticos, consulte a un representante de la marca.

# NEUMÁTICOS



Para su seguridad y el cumplimiento de la legislación vigente.

Si necesita sustituirlos, debe montar únicamente unos neumáticos de marca, dimensiones, tipo y estructura idénticos en un mismo eje.

**Deben contar con una capacidad de carga y un índice de velocidad al menos iguales al los de los neumáticos originales, o bien ajustarse a las recomendaciones de los distribuidores autorizados.**

El incumplimiento de estas instrucciones puede poner en peligro su seguridad e invalidar la conformidad de su vehículo.

**Riesgo de pérdida del control del vehículo.**

## Utilización invernal

### Cadenas

**Por razones de seguridad, se prohíbe terminantemente montar cadenas en el eje trasero.**

Si se montan neumáticos de tamaño superior al de origen **puede resultar imposible montar cadenas.**

### Neumáticos con dirección de montaje

Un neumático con dirección de montaje debe instalarse únicamente en una dirección. Respete imperativamente esta dirección.

Si un neumático de una vía debe instalarse en el lado opuesto de su dirección de rotación después de sufrir un pinchazo, debe circular con precaución, principalmente en una carretera mojada, porque las características del neumático no se adaptarán.

### Neumáticos de "nieve" o de "invierno"

Le aconsejamos que equipe las **cuatro ruedas** para preservar al máximo la calidad de adherencia de su vehículo.

**Atención:** estos neumáticos tienen a veces un sentido de giro específico y un índice de velocidad máxima que puede ser inferior a la velocidad máxima de su vehículo.

### Neumáticos con clavos

Este tipo de equipamiento sólo se puede utilizar durante un período limitado que viene determinado por la reglamentación local. Es necesario respetar la velocidad impuesta por la normativa vigente.

Estos neumáticos deben montarse en las dos ruedas del eje delantero como mínimo.

**Nota:** la utilización de neumáticos de nieve, termogomas o neumáticos con clavos reduce significativamente la autonomía del vehículo.



En todos los casos le recomendamos que consulte a un Representante de la marca que sabrá aconsejarle sobre la elección del equipamiento que mejor se adapte a su vehículo.

# NEUMÁTICOS



Sólo se podrán montar cadenas en los neumáticos con dimensiones idénticas a los montados de origen en su vehículo.

Se pueden montar cadenas pero utilizando unas cadenas específicas. Le recomendamos que consulte a un Representante de la marca.

6

## Presión de los neumáticos

### Etiqueta A

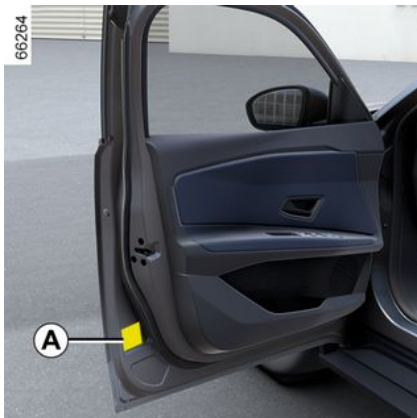

Para leerla, abra la puerta.  
Las presiones de inflado deben verificarse con los neumáticos fríos. Si no se puede comprobar la presión de los neumáticos cuando están fríos, los valores de presión indicados deben aumentarse de 0,2 a 0,3 bar (o 3 PSI). Es imperativo no desinflar nunca un neumático caliente.

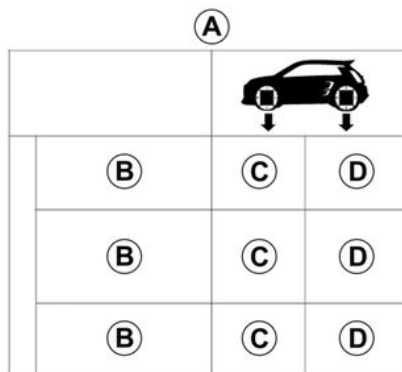

**B.** : dimensiones de los neumáticos que equipa el vehículo.

**C.** : presión de inflado de los neumáticos para las ruedas delanteras.

**D.** : presión de inflado de los neumáticos para las ruedas traseras.

La presión óptima de los neumáticos, que garantiza un buen equilibrio entre confort y comportamiento del vehículo, es de 2,3 bares. Para maximizar la autonomía, se puede aumentar la presión de los neumáticos a la presión "ECO" que figura en la etiqueta de presiones.



**Vehículo equipado con sistema de monitoreo de la presión de los neumáticos**

En caso de inflado insuficiente (pinchazos, etc.), el testigo



aparece en el cuadro de instrumentos → 189.



**Seguridad de los neumáticos y colocación de cadenas:** para obtener

más información sobre las condiciones de mantenimiento y, según la versión del vehículo, el uso de cadenas → 347.

## NEUMÁTICOS



Vehículo utilizado a plena carga (Peso Máximo Autorizado en Carga) y con re-

molque.

La velocidad máxima debe estar limitada a **100 km/h** y la **presión de los neumáticos aumentarse en 0,2 bares** → 384. **Riesgo de reventón de los neumáticos.**



**Seguridad de los neumáticos y colocación de cadenas:** para obtener

más información sobre las condiciones de mantenimiento y, según la versión del vehículo, el uso de cadenas → 347.



Para su seguridad y el cumplimiento de la legislación vigente.

Si necesita sustituirlos, debe montar únicamente unos neumáticos de marca, dimensiones, tipo y estructura idénticos en un mismo eje.

**Deben contar con una capacidad de carga y un índice de velocidad al menos iguales al los de los neumáticos originales, o bien ajustarse a las recomendaciones de los distribuidores autorizados.**

El incumplimiento de estas instrucciones puede poner en peligro su seguridad e invalidar la conformidad de su vehículo.

**Riesgo de pérdida del control del vehículo.**

## Kit de inflado de neumáticos

### Introducción



6

## NEUMÁTICOS



El kit repara los neumáticos cuando la banda de rodadura **A** sufre daños por objetos menores de 6 mm. No permite la reparación de todos los tipos de pinchazos, como cortes superiores a 6 mm, cortes en el flanco del neumático **B**, etc.

Compruebe también que la llanta esté en buen estado. No retirar el cuerpo extraño que originó el pinchazo si éste sigue en el neumático.



No utilice el kit de inflado si el neumático está deteriorado como consecuencia de circular con un neumático pinchado.

Compruebe detenidamente los flancos de los neumáticos antes de intervenir.

Asimismo, circular con unos neumáticos desinflados, o incluso totalmente desinflados (o pinchados) puede afectar a la seguridad e impedir la reparación.

### **Esta reparación es temporal.**

Un neumático que haya sufrido un pinchazo debe ser examinado siempre (y reparado si es posible) por un especialista lo antes posible.

Para la sustitución de un neumático reparado mediante este kit, usted deberá avisar al especialista.

Circulando, se puede notar una vibración debida a la presencia del producto introducido en el neumático.



El kit está homologado únicamente para inflar los neumáticos del vehículo equipado

de origen con este kit.

En ningún caso deberá servir para inflar los neumáticos de otro vehículo, o cualquier otro objeto inflable (flotador, barco...).

Evite las proyecciones sobre la piel al manipular la botella que contiene el producto de reparación. Si aún así salieran algunas gotas, aclare con abundante agua.

No deje el kit de reparación al alcance de los niños.

No se deshaga de la botella vacía en cualquier lugar. Entréguela a su Representante de la marca o a un organismo encargado de su recogida.

La botella tiene un tiempo de vida limitado que viene indicado en su etiqueta. Compruebe la fecha de caducidad.

# NEUMÁTICOS

Acuda a un Representante de la marca para sustituir el tubo de inflado y la botella de producto de reparación.

47426

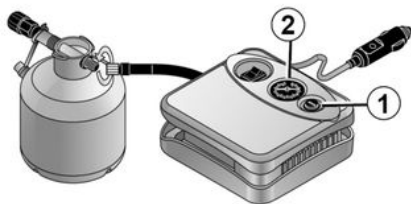

En caso de pinchazo, utilizar el kit situado debajo de la moqueta del maletero.



## Vehículo equipado con sistema de monitoreo de la presión de los neumáticos

En caso de inflado insuficiente (pinchazos, etc.), el testigo



aparece en el cuadro de instrumentos → 189.

### Con el motor en marcha y el freno de parking puesto:

- desenchufar los accesorios que se encuentren conectados en las tomas del vehículo;
- en vehículos equipados con sistema de remolcado, desconectar la toma del dispositivo si es necesario;
- **consultar la información sobre el compresor del kit de inflado** situado en el maletero del vehículo y seguir las instrucciones de uso;
- infle el neumático a la presión recomendada → 347;
- tras un máximo de 15 minutos, detener el inflado y leer la presión (en el manómetro 2);

**Nota:** durante el vaciado del recipiente (aproximadamente 30 segundos), el manómetro 2 indica

**brevemente una presión de hasta 6 bares**, a continuación, desciende.

- Ajuste de la presión: para aumentarla, continuar el inflado utilizando el kit. Para reducirla, presionar el botón 1.

**Si no se puede alcanzar la presión recomendada de 1,8 bares al cabo de 15 minutos, la reparación es imposible. No conducir el vehículo, consultar a un distribuidor autorizado.**



Antes de utilizar el kit, estacione el vehículo para estar suficientemente alejado de la zona de circulación, active la señal de precaución y ponga el freno de aparcamiento, haga que bajen todos los ocupantes del vehículo y que se mantengan alejados de la zona de circulación.

6

# NEUMÁTICOS



En caso de estacionar en el arcén, debe advertir al resto de los conductores de la presencia de su vehículo colocando el triángulo de señalización u otros dispositivos prescritos por la legislación local del país donde se encuentre.

6

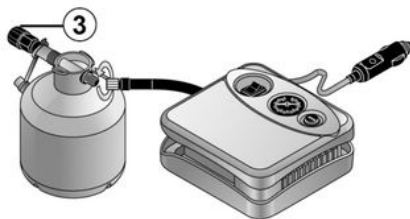

Una vez que el neumático esté correctamente inflado, extraer el kit: desenroscar lentamente el adaptador de inflado del recipiente **3** para evitar salpicaduras del producto y, a continuación, guardarlo

en un embalaje de plástico para prevenir que gotee.

- Pegue la etiqueta de recomendación de conducción (situada debajo de la botella) en un lugar del salpicadero que sea visible para el conductor.
- Recoja el kit.
- Al final del primer inflado, el neumático seguirá perdiendo aire. Debe realizar un breve recorrido para que el orificio quede taponado.
- Arrancar inmediatamente el vehículo y circular a una velocidad comprendida entre 20 y 60 km/h para distribuir uniformemente el producto por el interior del neumático. Tras conducir una distancia de 3 km, parar y comprobar la presión.
- Si la presión es superior a 1,3 bar pero inferior a la recomendada (consultar la etiqueta que se encuentra pegada en el borde de la puerta del conductor), proceder a su reajuste. Si no, contacte con un representante de la marca: no se puede reparar el neumático.

## Precaución de utilización del kit

El kit no debe funcionar durante más de 15 minutos seguidos;

La botella deberá sustituirse tras su primer uso, incluso aunque quede líquido dentro.



No debe colocarse nada alrededor de los pies del conductor, ya que en caso de frenada brusca dichos objetos pueden deslizarse bajo los pedales y obstaculizar los recorridos.



Atención, un tapón de válvula sin colocar o mal apretado puede perjudicar a la estanqueidad de los neumáticos y provocar pérdidas de presión. Lleve siempre tapones de válvulas idénticos a los de origen y totalmente enroscados.

## NEUMÁTICOS



Tras una reparación realizada con el kit, no debe recorrer más de 200 km.

Además, reduzca la velocidad y no sobrepase en ningún caso los 80 km/h. Para recordar estas indicaciones, pegue la etiqueta prevista para ello en un emplazamiento del salpicadero que pueda ver.

Según el país o la legislación local, un neumático reparado con el kit de inflado de los neumáticos deberá ser sustituido.

## Herramientas

### Emplazamiento del kit de herramientas



El kit de herramientas se encuentra debajo de la moqueta del maletero.

Después de utilizar las herramientas, asegúrese de almacenarlas correctamente.

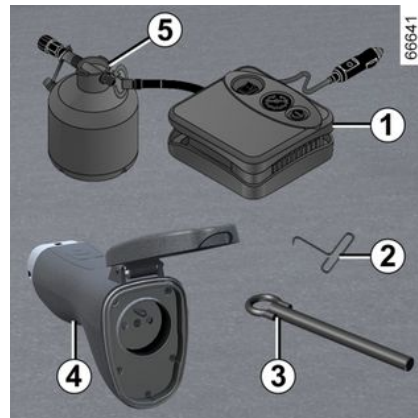

### Compresor del kit de inflado de neumáticos 1

→ 351

### Útil para embellecedor 2

Permite soltar los embellecedores de la rueda.



No es necesario usar ningún útil para colocar o extraer el embellecedor central.

# NEUMÁTICOS

Anilla de remolcado 3

→ 357

Adaptador para carga V2L 4

→ 48

Envase de producto antipinchazos 5

→ 351



No dejar las herramientas sin sujeción en el interior del vehículo **ya que podrían salir despedidas en caso de frenada**. Después de utilizarlas, comprobar que todas las herramientas estén correctamente encajadas en el kit y, a continuación, colocarlo adecuadamente en su alojamiento para minimizar el **riesgo de lesiones**.

6

# REPARACIÓN

## Remolcado: avería

### Remolcado: avería

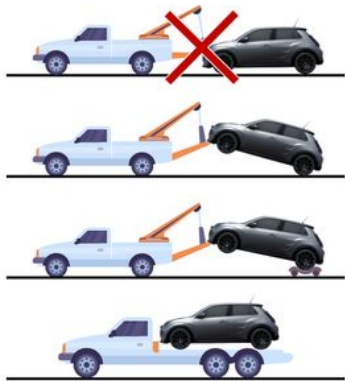

67187

Es imperativo respetar la reglamentación en vigor sobre el remolcado.

Antes de remolcar el vehículo o recuperarlo en una plataforma, según el caso, asegurar que el selector de marchas está en la posición **N** o que el freno de aparcamiento se encuentra liberado.

Tener en cuenta las siguientes indicaciones:

- con la tarjeta en el habitáculo, presionar el botón de arranque del

motor mientras se pisa el pedal de freno;

- ajustar el selector de marchas en la posición **N** ➔ **173**;
- presionar el botón de arranque del motor para detenerlo;
- presionar el botón de arranque del motor durante más de dos segundos sin pisar el pedal de freno. Las funciones de los accesorios cuentan con alimentación: es posible utilizar las diferentes opciones de iluminación del vehículo (luces de emergencia, luces de freno, etc.). Por la noche, el vehículo debe llevar las luces encendidas. Se visualiza el mensaje "Contacto perman. activado" en el cuadro de instrumentos;
- en caso de que el cinturón de seguridad esté abrochado, desabrocharlo;
- abra la puerta del conductor;
- liberar el freno de aparcamiento mientras se pisa el pedal de freno ➔ **177**. Se visualiza el mensaje "Poner freno parking" en el cuadro de instrumentos;
- cerrar la puerta del conductor y no bloquear el vehículo (el modo "Contacto perman. activado" debe permanecer activado);
- una vez finalizado el remolcado, presionar el botón de arranque del motor durante más de dos segun-

dos sin pisar el pedal de freno (riesgo de descarga de la batería). El mensaje "Contacto perman. activado" desaparece del cuadro de instrumentos.

## Selección del remolcado

Está estrictamente prohibido remolcar el vehículo con las ruedas delanteras en el suelo.



No dejar las herramientas sin sujeción en el interior del vehículo, ya que podrían salir despedidas en caso de frenada.

## Acceso al punto de remolcado

**Utilizar únicamente los puntos de remolcado delanteros 2** (no usar nunca los ejes de transmisión ni ninguna otra pieza del vehículo). Este punto de remolcado solo se puede emplear para remolcar. En ningún caso debe utilizarse para levantar el vehículo directa o indirectamente.

**Nota:** siempre que se utilice un destornillador de punta plana o un útil similar, hay que proteger la zo-

## REPARACIÓN

na del punto de remolcado, por ejemplo, con un paño.

**Atornillar la anilla de remolcado 3 a mano tanto como sea posible.**

Se debe utilizar exclusivamente la anilla de remolcado 3.

**Punto de remolcado delantero 2**

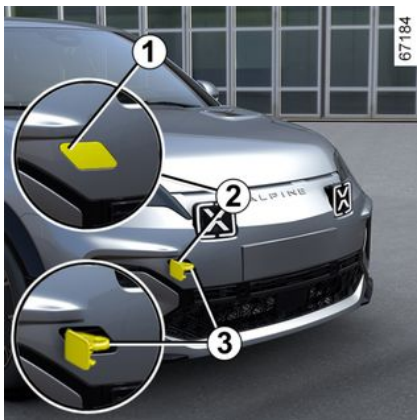

Presionar la parte superior de la tapa 1 para bascularla.



Asegúrese de que la argolla de remolcado esté atornillada correctamente.

**De lo contrario, existe el riesgo de perder el objeto remolcado.**



Con el motor parado, las asistencias de dirección y de frenado no están operativas.



- Utilice una barra de remolcado rígida. En caso de utilizar una cuerda o un cable (si la legislación lo permite), el vehículo remolcado debe poder frenar.
- No debe remolcar un vehículo cuya capacidad para circular se encuentre alterada.
- Evite los tirones, acelerones y frenazos al remolcar, ya que podría dañar el vehículo.
- En todos los casos, se aconseja no superar los **25 km/h**.



Con objeto de no dañar al vehículo, está terminantemente prohibido utilizar el punto de remolcado o cualquier otro elemento para arrastrar a otro vehículo.

## FAROS, LUCES: SUSTITUCIÓN DE LAS LÁMPARAS

### Iluminación exterior: sustitución de las lámparas

#### Faros delanteros

**LED: luces diurnas/luces de posición/luces de cruce/luces de carretera 1**

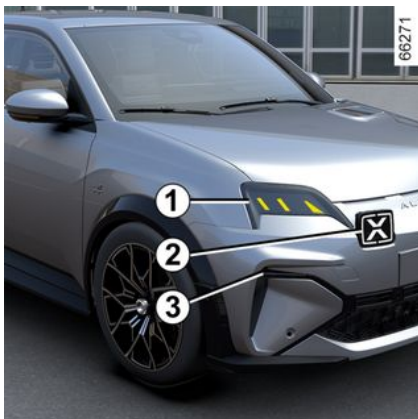

Consulte a un Representante de la marca.

**LED: luces diurnas/luces de posición 2**

Consulte a un Representante de la marca.

**Luces indicadoras de dirección LED 3**

Consulte a un Representante de la marca.

#### Luces traseras e intermitentes

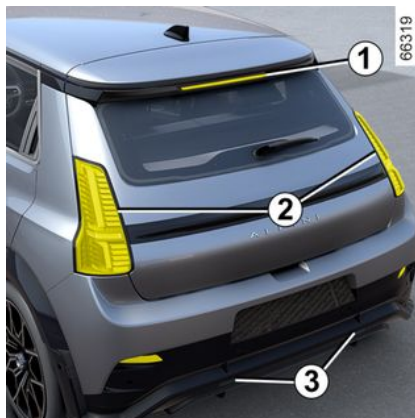

**Tercera luz de freno LED 1**

Consulte a un Representante de la marca.

**LED: luces indicadoras de dirección/luces de posición/luces antiniebla luces de freno 2**

Consulte a un Representante de la marca.

**LED: luces de marcha atrás 3**

Consulte a un Representante de la marca.

#### Luces de matrícula LED 4



Consulte a un Representante de la marca.

## FAROS, LUCES: SUSTITUCIÓN DE LAS LÁMPARAS

### Luces indicadoras 5



Consulte a un Representante de la marca.

### Iluminación interior: sustitución de las lámparas

#### Luces de lectura 1 y 2



Consulte a un Representante de la marca

#### Luces de lectura 3 y 4

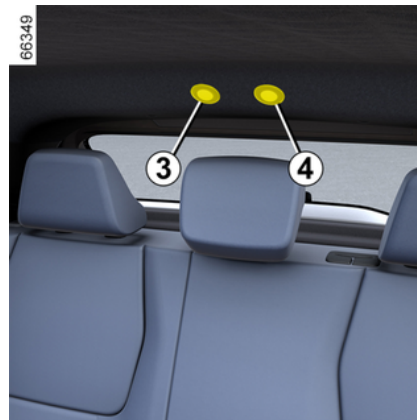

Consulte a un Representante de la marca.

## FAROS, LUCES: SUSTITUCIÓN DE LAS LÁMPARAS

Luces de los espejos de corte-  
sía 5



Consulte a un Representante de la  
marca

Iluminación del maletero 6



Consulte a un Representante de la  
marca

# ESCOBILLAS DE LOS LIMPIAPARABRISAS: SUSTITUCIÓN

## Sustitución de las escobillas de los limpiaparabrisas 2



Para volver a colocar los limpiaparabrisas, póngalos primero en la posición de reparación **B**.

**Con el contacto puesto y el motor parado:**

- mueva la manecilla **1** dos veces consecutivas a la posición **A** (un barrido): las escobillas de los limpiaparabrisas se detendrán en la posición de servicio **B**, lejos del capó.
- levantar el brazo del limpiaparabrisas, bajar la pestaña **4** y, a continuación, extraer la escobilla hacia abajo.

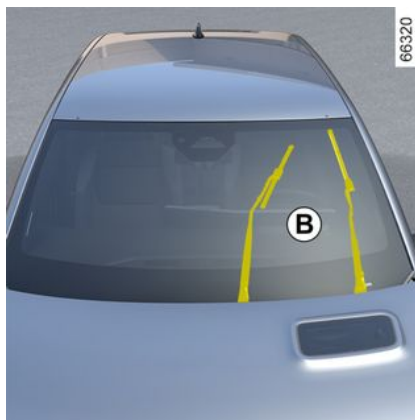

### Montaje

Para volver a montar la escobilla del limpiaparabrisas **2**, insértela en su alojamiento del brazo, **3** y encájelo hasta que se oiga un clic. Asegúrese de que la escobilla queda bien sujeta.

Para devolver las escobillas a la posición baja, asegúrese de que los brazos del limpiaparabrisas estén abatidos sobre el parabrisas y, a continuación, mueva la manecilla **1** a la posición **A** (un barrido): las escobillas del limpiaparabrisas se abatirán en el capó al poner el contacto.

56511

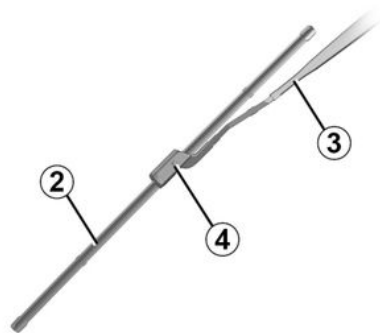

**i** Vigile el estado de las escobillas de los limpiaparabrisas. Su vida útil depende de usted:

- limpie las escobillas y el parabrisas regularmente con agua y jabón;
- no las utilice cuando el parabrisas está seco.
- despéguelas del parabrisas si no han funcionado desde hace mucho tiempo.

## ESCOBILLAS DE LOS LIMPIAPARABRISAS: SUSTITUCIÓN

### Escobilla del limpiaparabrisas trasero 5



La palanca en posición off (desactivada):

- levante el brazo del limpiaparabrisas **5**;
- gire la escobilla del limpiaparabrisas trasero **5** (movimiento **C**) hasta que se desacople;
- libere la escobilla del limpiaparabrisas trasero **5** tirando de ella.

#### Montaje

Para montar la escobilla del limpiaparabrisas, proceda en el sentido inverso al desmontaje. Asegúrese de que la escobilla queda bien sujeta.

 Vigile el estado de las escobillas de los limpiaparabrisas. Su vida útil depende de usted:

- limpie las escobillas y el parabrisas regularmente con agua y jabón;
- no las utilice cuando el parabrisas está seco.
- despéguelas del parabrisas si no han funcionado desde hace mucho tiempo.



- En tiempo de heladas, asegúrese de que las escobillas del limpiaparabrisas no estén inmovilizadas por el hielo (existe riesgo de calentamiento del motor eléctrico).

- Vigile el estado de las escobillas de los limpiaparabrisas.

Debe cambiarlas cuando disminuya su eficacia: aproximadamente una vez al año.

Al cambiar la escobilla, cuando esta se retira, tenga la precaución de no dejar que el brazo caiga sobre el cristal: hay riesgo de romper el cristal.



Antes de cambiar la escobilla del limpiaparabrisas trasero, asegúrese de que la manecilla está en posición de parada (desactivada).

**Riesgo de lesiones.**

## FUSIBLES

### Caja de fusibles

Si un componente eléctrico no funciona, verifique el estado de los fusibles.

### Caja de fusibles A



Soltar la tapa **1**.

### Caja de fusibles B

(según el vehículo)



Los fusibles se encuentran detrás de la guantera del habitáculo **B**. Abrir la guantera con el botón.

De este modo se tiene acceso directo a la caja de fusibles **2**.

### Pinza 3

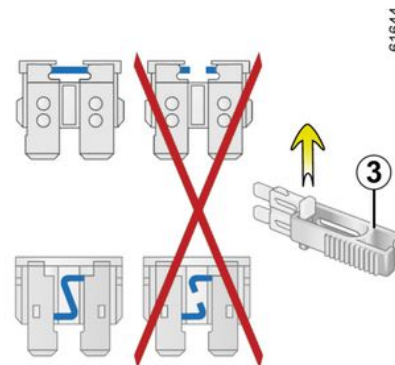

Extraer el fusible con la pinza **3** situada en el panel de fusibles.

Para sacarlo de la pinza, deslícelo lateralmente.

Se recomienda no utilizar los emplazamientos de los fusibles libres.

## FUSIBLES



Controlar el fusible en cuestión y, **en caso necesario, sustituirlo (el fusible de sustitución debe tener la misma capacidad que el original).**

Un fusible con demasiado amperaje puede crear un calentamiento excesivo de la red eléctrica (hay riesgo de incendio), en caso de consumo anormal de un equipamiento.



De conformidad con la legislación local o como medida de precaución: consiga en un Representante de la marca una caja de repuesto que incluya un juego de lámparas y un juego de fusibles.

# FUSIBLES

## Asignación de los fusibles

(la presencia de los fusibles depende del nivel de equipamiento del vehículo)

Vehículos no equipados con una etiqueta de asignación de fusibles

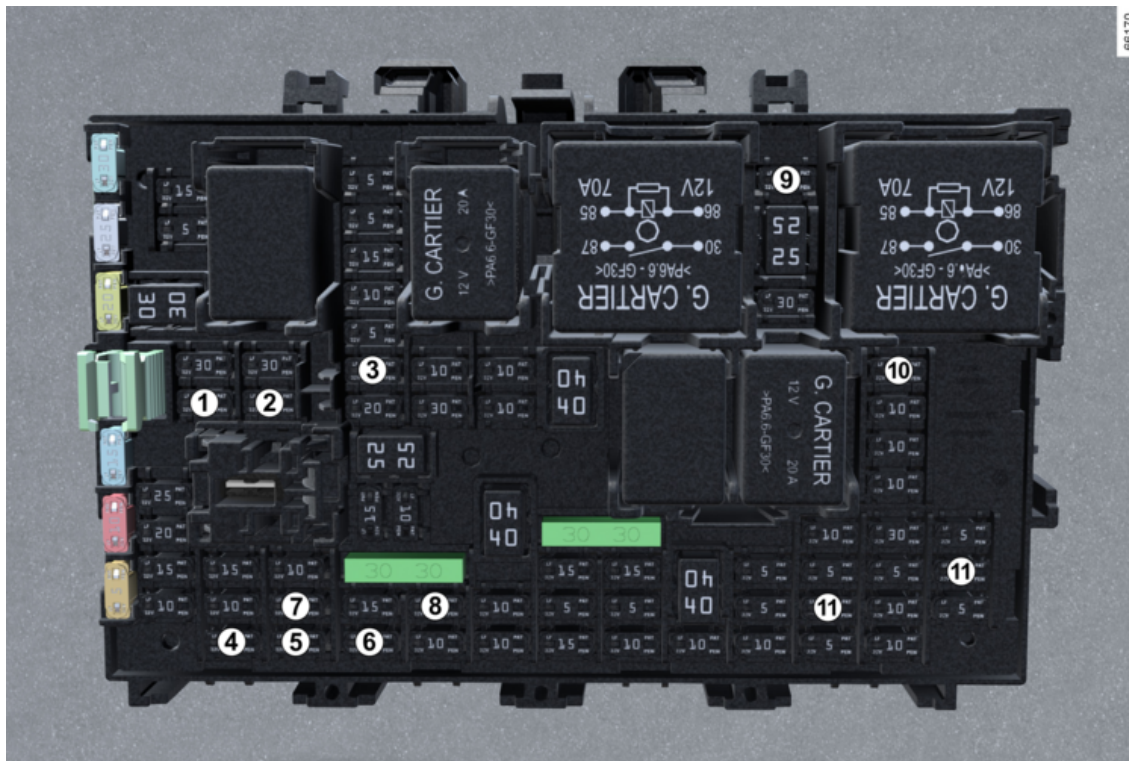

## FUSIBLES

Número	Asignación
<b>1</b>	Limpialuneta/luces antiniebla
<b>2</b>	Luces indicadoras de dirección
<b>3</b>	Luces de freno
<b>4</b>	Motor de control de la ventana trasera derecha
<b>5</b>	Motor del elevavinas del conductor
<b>6</b>	Motor de control de la ventana trasera izquierda
<b>7</b>	Motor de control de la ventanilla del lado del pasajero
<b>8</b>	ECU del retrovisor: control de la matriz de la puerta multiplexada
<b>9</b>	Módulo de comunicación de la toma de remolque
<b>10</b>	Toma para accesorios
<b>11</b>	Cuadro de instrumentos

# INSTALACIÓN Y USO DE LOS ACCESORIOS

## Recomendaciones importantes



### Accesorios eléctricos y electrónicos

Antes de instalar este tipo de accesorio (en particular, los emisores/receptores: banda de frecuencias, nivel de potencia, posición de la antena, etc.), asegúrese de que sea compatible con su vehículo. Pida consejo a un Representante de la marca.

Antes de conectar un accesorio a una toma, asegúrese de que no se supere la potencia máxima autorizada para la toma → 322 → 327. **Riesgo de incendio**

No debe llevarse a cabo ninguna intervención en el circuito eléctrico y/o electrónico del vehículo, a menos que sea por un profesional cualificado. De hecho, cualquier conexión y/o instalación incorrecta de accesorios eléctricos/electrónicos que no estén homologados por el fabricante pueden llevar a:

- daños en los equipos eléctricos y/o electrónicos;
- daños en los componentes que estén conectados;
- la recogida y tratamiento de datos del vehículo;
- violación de la intimidad (modificación, supresión o acceso injustificado a datos personales);
- cancelación de la autorización de entrada en mantenimiento.

### **Riesgo de accidentes graves. Riesgo de violación de la privacidad.**

Si en el futuro se instalan equipos eléctricos, es preciso asegurarse de que se informa del valor nominal y de la posición del fusible correspondiente.

### **Utilización de la toma de diagnóstico**

El uso de accesorios electrónicos en la toma de diagnóstico puede causar graves interferencias en los sistemas electrónicos del vehículo y/o suponer una violación de la privacidad (modificación, eliminación o acceso injustificado a datos personales). Por seguridad, se recomienda utilizar únicamente accesorios electrónicos homologados por el fabricante, consultar con un distribuidor autorizado. **Riesgo de accidentes graves. Riesgo de violación de la privacidad.**

### **Montaje posterior de accesorios**

## INSTALACIÓN Y USO DE LOS ACCESORIOS

Si desea instalar accesorios en el vehículo: consulte a un Representante de la marca. Además, para asegurarse del correcto funcionamiento de su vehículo y evitar riesgos que puedan afectar a su seguridad, le aconsejamos utilice los accesorios específicos homologados, adaptados a su vehículo y que son los únicos garantizados por la marca.

Si utiliza una barra antirrobo, fíjela únicamente en el pedal de freno.

### **Obstáculos para el conductor**

En el lado del conductor, utilice exclusivamente alfombrillas adaptadas al vehículo, sujetándolas con los elementos preinstalados y comprobando con frecuencia su fijación. No coloque una alfombrilla encima de otra.

**Los pedales pueden quedarse atascados.**

# AVERÍAS DE FUNCIONAMIENTO

## Averías de funcionamiento

Los siguientes consejos le sacarán de un apuro rápida y provisionalmente; por seguridad, consulte lo antes posible con un Representante de la marca.

ANOMALÍAS	CAUSAS POSIBLES	QUÉ HACER
Es imposible realizar la carga de la batería de tracción. El testigo de la tapa de carga parpadea en rojo.	La temperatura exterior es inferior a -26 °C.	Recargue su vehículo en un lugar templado (evite condiciones de temperatura y humedad extremas). En caso necesario → 357.
	Ausencia de corriente en la toma de pared o conexión deficiente del cable en la toma doméstica.	Haga verificar la instalación (disyuntor, programador, etc.). Controlar las conexiones (toma de carga, etc.) → 20.
	El cable es defectuoso.	Consulte a un Representante de la marca para sustituirlo.
Es imposible realizar la carga de la batería de tracción. El testigo de la tapa de carga parpadea en azul.	El cable de carga no está bien bloqueado en el vehículo.	Volver a conectar el cable de carga al vehículo → 20 correctamente.

ANOMALÍAS	CAUSAS POSIBLES	QUÉ HACER
La tarjeta no permite bloquear o desbloquear las puertas.	Pila de la tarjeta gastada.	Cambie la pila o haga que la sustituyan. Seguirá pudiendo bloquear, desbloquear y arrancar su vehículo → 55 y → 166.
	Utilización de aparatos que funcionan en la misma frecuencia que el telemando (teléfono móvil...).	Dejar de utilizar los dispositivos o recurrir a la llave integrada en la tarjeta → 55.

## AVERÍAS DE FUNCIONAMIENTO

ANOMALÍAS	CAUSAS POSIBLES	QUÉ HACER
	Vehículo situado en una zona con gran radiación electromagnética. Batería secundaria de 12 voltios descargada.	Utilizar la llave que se encuentra integrada en la tarjeta ➔ 68.
	Desincronización de la tarjeta.	Desbloquear la puerta del conductor introduciendo la llave integrada en la tarjeta por la cerradura ➔ 68, a continuación, colocar la tarjeta en la zona de emplazamiento ➔ 166 y presionar el botón "START" para sincronizarla.
El mensaje "Colocar la tarjeta cerca del botón START" aparece en el cuadro de instrumentos.	La pila de la tarjeta está descargada o la tarjeta no está sincronizada.	Comprobar el estado de la pila de la tarjeta o colocarla en la zona de emplazamiento específica ➔ 55.

6

ANOMALÍAS	CAUSAS POSIBLES	QUÉ HACER
La dirección se endurece.	Sobrecalentamiento de la asistencia.	Conducir con precaución a velocidad reducida, tenga en cuenta el mayor nivel de esfuerzo que se necesita ejercer en el volante de dirección para girar las ruedas.
	Fallo con el motor de asistencia eléctrica. Fallo en el sistema de asistencia.	Consulte a un Representante de la marca.

Aparatos eléctricos	CAUSAS POSIBLES	QUÉ HACER
Vibraciones.	Neumáticos mal inflados, mal equilibrados o dañados.	Compruebe la presión de los neumáticos. Si ésta no fuera la causa, acuda

## AVERÍAS DE FUNCIONAMIENTO

Aparatos eléctricos	CAUSAS POSIBLES	QUÉ HACER	
		al Representante de la marca para comprobar su estado.	
El limpiaparabrisas no funciona.	Escobillas del limpiaparabrisas pegadas.	Despegue las escobillas antes de utilizar el limpiaparabrisas.	
	Fusible del limpiaparabrisas fundido.	Consulte a un Representante de la marca.	
	Fusible del limpialuneta fundido (intermitente, parada fija).	Sustituir el fusible o hacer que lo sustituyan → <b>364</b> .	
	Avería del motor.	Consulte a un Representante de la marca.	
El limpiaparabrisas no se detiene.	Mandos eléctricos defectuosos.	Consulte a un Representante de la marca.	
Frecuencia más rápida de los intermitentes.	Lámpara defectuosa.	Consulte a un Representante de la marca.	
Las luces intermitentes ya no funcionan.	En un lado:	Lámpara defectuosa.	Consulte a un Representante de la marca.
	En los dos lados:	- fusible fundido;  - Circuito eléctrico o mando defectuoso.	Sustituir el fusible o hacer que lo sustituyan → <b>364</b> .  Sustitución: contactar con un distribuidor autorizado.

## AVERÍAS DE FUNCIONAMIENTO

Aparatos eléctricos	CAUSAS POSIBLES	QUÉ HACER	
Los faros no funcionan.	Uno solo:	- Lámpara defectuosa;	Consulte a un Representante de la marca.
		- cable desenchufado o conector mal encajado;	Consulte a un Representante de la marca.
		- fusible dañado.	Sustituir el fusible o hacer que lo sustituyan → <b>364</b> .
	Los dos:	Dos fusibles dañados.	Sustituir los fusibles → <b>364</b> o hacer que los sustituyan.
Los faros no se apagan.	Mandos eléctricos defectuosos.	Consulte a un Representante de la marca.	
Hay señales de condensación en los faros o en las luces traseras.	La presencia de restos de condensación puede ser un fenómeno natural relacionado con las variaciones de temperatura y de humedad.  En este caso, los restos desaparecerán progresivamente al utilizar las luces.		

## AVERÍAS DE FUNCIONAMIENTO

Parado	CAUSAS POSIBLES	QUÉ HACER
El ventilador de la climatización se enciende después de quitar el contacto o cuando se está cargando el vehículo.	Esto no es necesariamente un fallo, el compresor de climatización y el ventilador se encienden para regular la temperatura del sistema cuando la temperatura exterior es baja.	Consulte a un Representante de la marca.
	El compresor de climatización y el ventilador se encienden durante más de 30 minutos cuando se quita el contacto.	
El aire acondicionado programable no funciona.	No se cumple alguna de las condiciones de uso (la batería de tracción no está cargando, etc.).	→ 317
Las funciones de calefacción y aire acondicionado del habitáculo se apagan sin intervención del usuario, aunque la batería esté suficientemente cargada.	Esto no es necesariamente una avería, el sistema se apaga por defecto para preservar la autonomía de la batería u optimizar la recarga.	Para acceder al modo de vida extendida a bordo, pulse el botón de arranque sin presionar el pedal del freno. Sin embargo, el aire acondicionado se detiene después de unos minutos.  El sistema siempre puede restablecerse presionando los mandos del aire acondicionado → 313.
	Fallo eléctrico.	Consulte a un Representante de la marca.

6

# INFORMACIÓN SOBRE EL VEHÍCULO

## Placas de identificación del vehículo

## Placas de identificación del vehículo

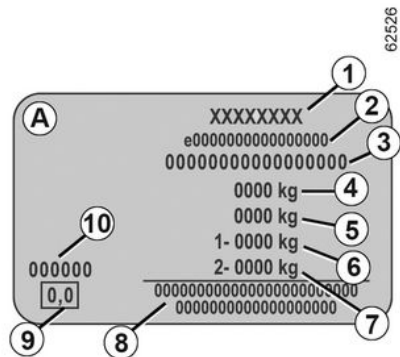
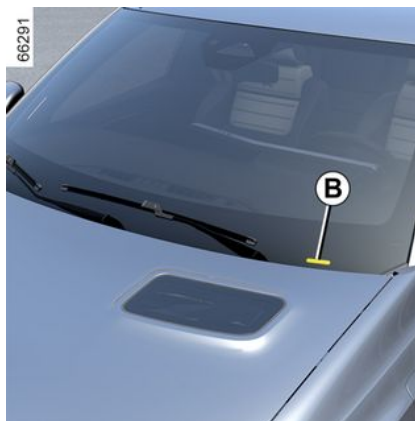
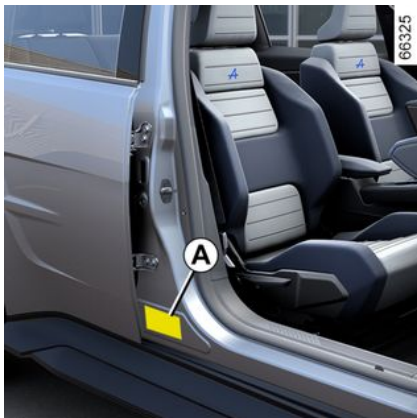

La información que figura en la placa de identificación del vehículo

debe citarse en toda la correspondencia o pedidos.

La presencia y el emplazamiento de la información dependen del vehículo.

### Placa del fabricante A

1. Nombre del fabricante.
2. Número de modelo comunitario o número de homologación.
3. Número de identificación.

**B. Dependiendo del vehículo, esta información también se proporciona en la identificación.**

4. MMAC (Peso Máximo Autorizado en Carga).
5. MTR (Peso total rodante: vehículo cargado con remolque).
6. MMTA (Peso Total Máximo Autorizado) en el eje delantero.
7. MMTA eje trasero.
8. Zona reservada para las inscripciones de colaboración o complementarias.
9. No utilizado.
10. Referencia de la pintura (código de color).

## INFORMACIÓN SOBRE EL VEHÍCULO

Información técnica para los servicios de emergencia

Información técnica para los servicios de emergencia

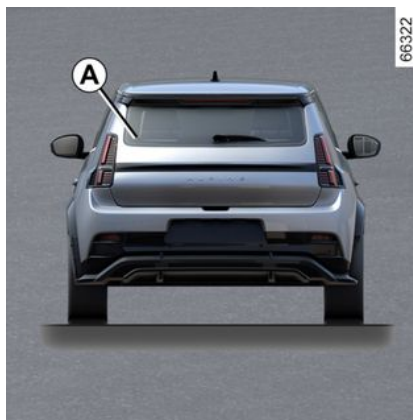

El QR Code en la etiqueta **A** permite que el personal de emergencias pueda utilizar tabletas o teléfonos inteligentes para tener acceso inmediato a información técnica que resulte útil para trabajar en el vehículo en caso de accidente.

Asegúrese de que la etiqueta **A** esté siempre visible y disponible en el parabrisas y en la luneta trasera.

**Cualquier modificación o deterioro impediría el acceso a la información.**

## INFORMACIÓN SOBRE EL VEHÍCULO

Identificación del motor, características del motor

# INFORMACIÓN SOBRE EL VEHÍCULO

## Identificación del motor

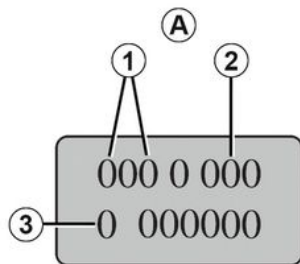

62527

## Especificaciones del motor

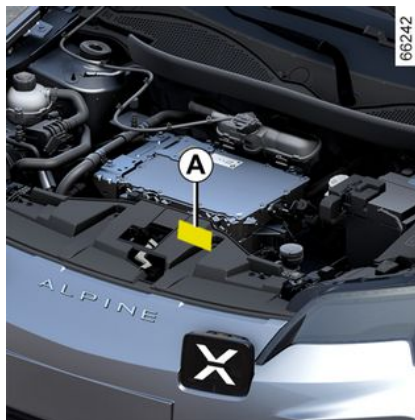

7

Indicar la información que figura en la placa o etiqueta del motor **A** en toda la correspondencia o pedidos.

(La ubicación difiere según la motorización)

1. Tipo de motor.
2. Índice del motor.
3. Número de serie del motor.

## INFORMACIÓN SOBRE EL VEHÍCULO

### Información sobre los puntos de elevación

66305



El vehículo está equipado con cuatro puntos de elevación específicos **1** situados debajo de este.



**Por seguridad, se recomienda contactar con un concesionario autorizado a la hora del cambio de ruedas. En caso de colocación incorrecta del equipo de elevación, existe el riesgo de que se produzcan daños en el vehículo y, en particular, en la batería de tracción eléctrica.**

Los puntos de elevación son compatibles con el uso de un gato provisto con platina plana, con un diámetro entre **80 mm** y **140 mm**.

El gato que se utilice debe cumplir con la normativa y reglamentos vigentes en el país. La capacidad de elevación del gato debe ser superior al peso máximo autorizado sobre el eje correspondiente del vehículo → **375**.

El gato solo debe utilizarse para levantar el vehículo y cambiar las ruedas. La operación debe realizarse:

- con el freno de aparcamiento puesto,
- con el vehículo descargado,

- en terreno nivelado, antideslizante y sólido.

Antes de levantar el vehículo, la platina del gato debe estar correctamente colocada contra el punto de elevación **1**.



Para evitar lesiones personales o daños en el vehículo, el gato solo debe abrirse hasta que la rueda que se vaya a sustituir esté como máximo a tres centímetros del suelo.

**Riesgo de lesiones. Riesgo de daños para el vehículo.**

## INFORMACIÓN SOBRE EL VEHÍCULO



Por razones de seguridad, los puntos de elevación del vehículo deben utilizarse únicamente para la sustitución de las ruedas. En ningún caso se deben utilizar:

- para llevar a cabo una reparación;
- para acceder a la parte inferior del vehículo.

**Riesgo de lesiones. Riesgo de daños para el vehículo.**

7



# INFORMACIÓN SOBRE EL VEHÍCULO

Dimensiones (en metros)

Diagrama de dimensiones

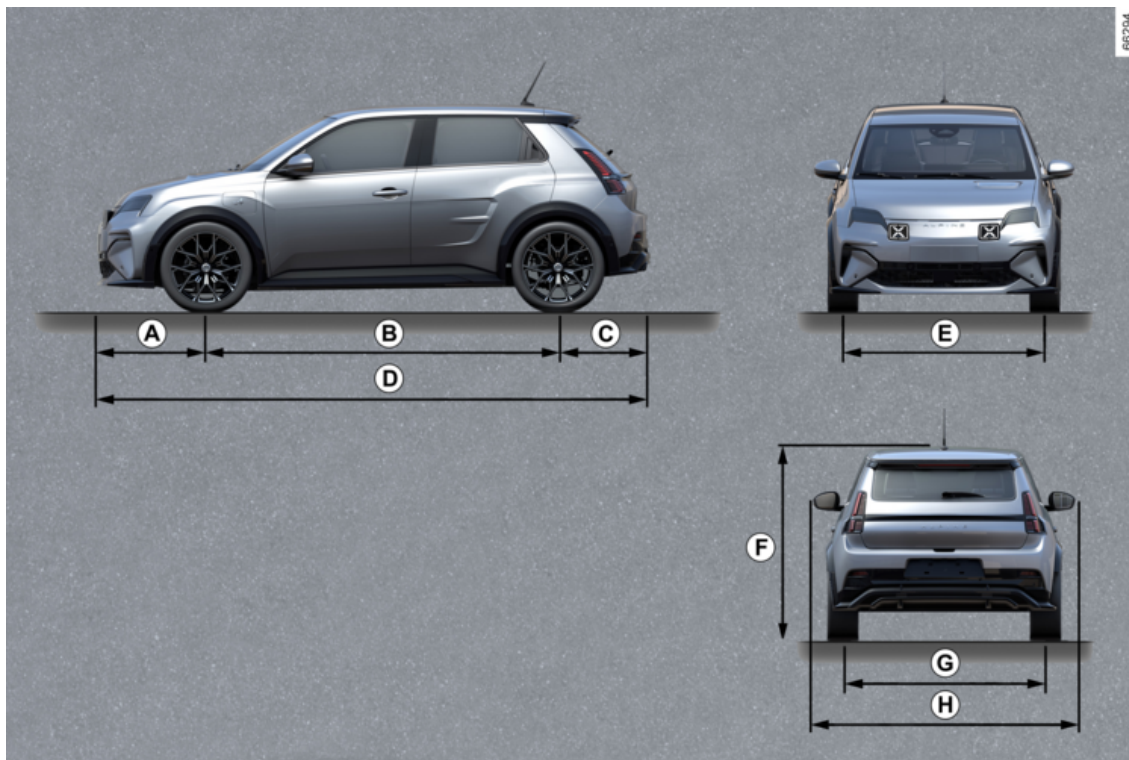

7

# INFORMACIÓN SOBRE EL VEHÍCULO

## Tabla de dimensiones

	Longitud
<i>A</i>	0,789
<i>B</i>	2,534
<i>C</i>	0,674
<i>D</i>	3,997
<i>E</i>	1,575
<i>F</i>	1,512 en vacío
<i>G</i>	1,570
<i>H</i>	1,823 2.020 con los retrovisores exteriores desplegados 1.830 con los retrovisores exteriores plegados

# INFORMACIÓN SOBRE EL VEHÍCULO

## Pesos (en kg)

### Tabla de pesos

Los pesos indicados corresponden a un vehículo básico sin extras opcionales: pueden variar en función del equipamiento del vehículo. Consulte a su Representante de la marca.

<b>Peso Máximo Autorizado en Carga (MMAC)</b> <b>Peso Total Máximo Autorizado (MMTA)</b> <b>Peso Total Rodante (MTR)</b>	Pesos indicados en la placa del fabricante → <b>375</b>
<b>Peso Remolque con Freno de inercia*</b>	se obtiene calculando: MTR - MMAC
<b>Peso del Remolque sin Freno de inercia*</b>	500 kg
<b>Carga admitida sobre la bola del enganche*</b>	63 kg
<b>Carga admitida sobre el techo</b>	Prohibido

#### \* Carga remolcable (remolcado de caravana, barco, ...).

El remolcado está prohibido si el cálculo  $MTR - MMAC$  es igual a cero, o si el valor de MTR es cero (o no está indicado) en la placa del fabricante.

- Es importante respetar las condiciones de remolcado admitidas por la legislación local y, en particular, las definidas por el código de circulación. Para instalar un enganche de remolque infórmese en su Representante de la marca.

- En el caso de un vehículo remolcado, **el peso total rodante (vehículo + remolque) no deberá sobrepasarse nunca**. No obstante se permitirá:

- MMTA trasera excedida en un 15%;

- sobrepasar el MMAC hasta un 10% o hasta 100 kg (el límite que se alcance primero).

En cualquier caso, la velocidad máxima del vehículo y del remolque no debe superar los 100 km/h y la presión de los neumáticos debe incrementarse en 0,2 bar (3 PSI).

## PIEZAS DE RECAMBIO Y REPARACIONES

Las piezas originales se basan en especificaciones muy estrictas y se someten a pruebas específicas. Por ello, estas piezas tienen un nivel de calidad como mínimo equivalente al de las piezas montadas en los vehículos nuevos. Utilizando sistemáticamente las piezas de recambio de origen, usted tendrá la seguridad de preservar las prestaciones de su vehículo. Más aún, las reparaciones efectuadas en la Red de la marca con piezas de recambio de origen están garantizadas según las condiciones que se indican en el dorso de la orden de reparación.

# JUSTIFICANTES DE MANTENIMIENTO

VIN: .....

Fecha:	km:	Nº de factura:	Comentarios/variantes
<b>Tipo de intervención:</b>		<b>Sello</b>	
Revisión <input type="checkbox"/>			
..... <input type="checkbox"/>			
<b>Control anticorrosión:</b>			
CONFORME <input type="checkbox"/> NO CONFORME* <input type="checkbox"/>			
Fecha:	km:	Nº de factura:	Comentarios/variantes
<b>Tipo de intervención:</b>		<b>Sello</b>	
Revisión <input type="checkbox"/>			
..... <input type="checkbox"/>			
<b>Control anticorrosión:</b>			
CONFORME <input type="checkbox"/> NO CONFORME* <input type="checkbox"/>			
Fecha:	km:	Nº de factura:	Comentarios/variantes
<b>Tipo de intervención:</b>		<b>Sello</b>	
Revisión <input type="checkbox"/>			
..... <input type="checkbox"/>			
<b>Control anticorrosión:</b>			
CONFORME <input type="checkbox"/> NO CONFORME* <input type="checkbox"/>			

\*Véase la página específica

# JUSTIFICANTES DE MANTENIMIENTO

VIN: .....

Fecha:	km:	Nº de factura:	Comentarios/variantes
<b>Tipo de intervención:</b>		<b>Sello</b>	
Revisión <input type="checkbox"/>			
..... <input type="checkbox"/>			
<b>Control anticorrosión:</b>			
CONFORME <input type="checkbox"/> NO CONFORME* <input type="checkbox"/>			
Fecha:	km:	Nº de factura:	Comentarios/variantes
<b>Tipo de intervención:</b>		<b>Sello</b>	
Revisión <input type="checkbox"/>			
..... <input type="checkbox"/>			
<b>Control anticorrosión:</b>			
CONFORME <input type="checkbox"/> NO CONFORME* <input type="checkbox"/>			
Fecha:	km:	Nº de factura:	Comentarios/variantes
<b>Tipo de intervención:</b>		<b>Sello</b>	
Revisión <input type="checkbox"/>			
..... <input type="checkbox"/>			
<b>Control anticorrosión:</b>			
CONFORME <input type="checkbox"/> NO CONFORME* <input type="checkbox"/>			

\*Véase la página específica

# JUSTIFICANTES DE MANTENIMIENTO

VIN: .....

Fecha:	km:	Nº de factura:	Comentarios/variantes
<b>Tipo de intervención:</b>		<b>Sello</b>	
Revisión <input type="checkbox"/>			
..... <input type="checkbox"/>			
<b>Control anticorrosión:</b>			
CONFORME <input type="checkbox"/> NO CONFORME* <input type="checkbox"/>			
Fecha:	km:	Nº de factura:	Comentarios/variantes
<b>Tipo de intervención:</b>		<b>Sello</b>	
Revisión <input type="checkbox"/>			
..... <input type="checkbox"/>			
<b>Control anticorrosión:</b>			
CONFORME <input type="checkbox"/> NO CONFORME* <input type="checkbox"/>			
Fecha:	km:	Nº de factura:	Comentarios/variantes
<b>Tipo de intervención:</b>		<b>Sello</b>	
Revisión <input type="checkbox"/>			
..... <input type="checkbox"/>			
<b>Control anticorrosión:</b>			
CONFORME <input type="checkbox"/> NO CONFORME* <input type="checkbox"/>			

\*Véase la página específica

7

# JUSTIFICANTES DE MANTENIMIENTO

VIN: .....

Fecha:	km:	Nº de factura:	Comentarios/variantes
<b>Tipo de intervención:</b>		<b>Sello</b>	
Revisión <input type="checkbox"/>			
..... <input type="checkbox"/>			
<b>Control anticorrosión:</b>			
CONFORME <input type="checkbox"/> NO CONFORME* <input type="checkbox"/>			
Fecha:	km:	Nº de factura:	Comentarios/variantes
<b>Tipo de intervención:</b>		<b>Sello</b>	
Revisión <input type="checkbox"/>			
..... <input type="checkbox"/>			
<b>Control anticorrosión:</b>			
CONFORME <input type="checkbox"/> NO CONFORME* <input type="checkbox"/>			
Fecha:	km:	Nº de factura:	Comentarios/variantes
<b>Tipo de intervención:</b>		<b>Sello</b>	
Revisión <input type="checkbox"/>			
..... <input type="checkbox"/>			
<b>Control anticorrosión:</b>			
CONFORME <input type="checkbox"/> NO CONFORME* <input type="checkbox"/>			

\*Véase la página específica

# JUSTIFICANTES DE MANTENIMIENTO

VIN: .....

Fecha:	km:	Nº de factura:	Comentarios/variantes
<b>Tipo de intervención:</b>		<b>Sello</b>	
Revisión <input type="checkbox"/>			
..... <input type="checkbox"/>			
<b>Control anticorrosión:</b>			
CONFORME <input type="checkbox"/> NO CONFORME* <input type="checkbox"/>			
Fecha:	km:	Nº de factura:	Comentarios/variantes
<b>Tipo de intervención:</b>		<b>Sello</b>	
Revisión <input type="checkbox"/>			
..... <input type="checkbox"/>			
<b>Control anticorrosión:</b>			
CONFORME <input type="checkbox"/> NO CONFORME* <input type="checkbox"/>			
Fecha:	km:	Nº de factura:	Comentarios/variantes
<b>Tipo de intervención:</b>		<b>Sello</b>	
Revisión <input type="checkbox"/>			
..... <input type="checkbox"/>			
<b>Control anticorrosión:</b>			
CONFORME <input type="checkbox"/> NO CONFORME* <input type="checkbox"/>			

\*Véase la página específica

7

# JUSTIFICANTES DE MANTENIMIENTO

VIN: .....

Fecha:	km:	Nº de factura:	Comentarios/variantes
<b>Tipo de intervención:</b>		<b>Sello</b>	
Revisión <input type="checkbox"/>			
..... <input type="checkbox"/>			
<b>Control anticorrosión:</b>			
CONFORME <input type="checkbox"/> NO CONFORME* <input type="checkbox"/>			
Fecha:	km:	Nº de factura:	Comentarios/variantes
<b>Tipo de intervención:</b>		<b>Sello</b>	
Revisión <input type="checkbox"/>			
..... <input type="checkbox"/>			
<b>Control anticorrosión:</b>			
CONFORME <input type="checkbox"/> NO CONFORME* <input type="checkbox"/>			
Fecha:	km:	Nº de factura:	Comentarios/variantes
<b>Tipo de intervención:</b>		<b>Sello</b>	
Revisión <input type="checkbox"/>			
..... <input type="checkbox"/>			
<b>Control anticorrosión:</b>			
CONFORME <input type="checkbox"/> NO CONFORME* <input type="checkbox"/>			

\*Véase la página específica

# CONTROL ANTICORROSIÓN

En caso de que la prórroga de la garantía esté condicionada por una reparación, ésta se indicará a continuación.

**VIN:** .....

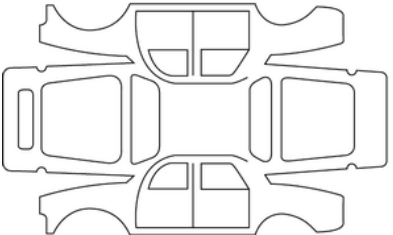
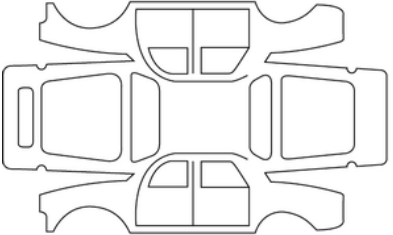
Fecha de reparación:		<b>Sello</b>
Realizar reparación por corrosión:		
Fecha de reparación:		<b>Sello</b>
Reparación que se debe efectuar:		

7

# CONTROL ANTICORROSIÓN

En caso de que la prórroga de la garantía esté condicionada por una reparación, ésta se indicará a continuación.

**VIN:** .....

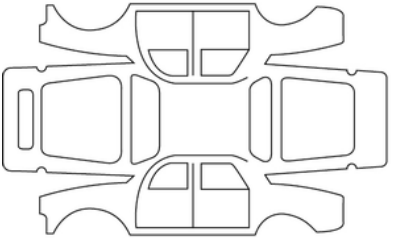
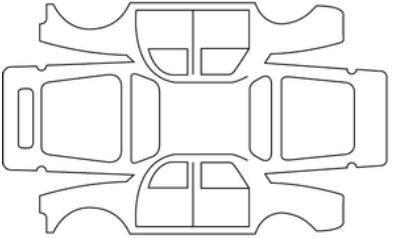
Fecha de reparación:		<b>Sello</b>
Realizar reparación por corrosión:		
Fecha de reparación:		<b>Sello</b>
Reparación que se debe efectuar:		

# CONTROL ANTICORROSIÓN

En caso de que la prórroga de la garantía esté condicionada por una reparación, ésta se indicará a continuación.

**VIN:** .....

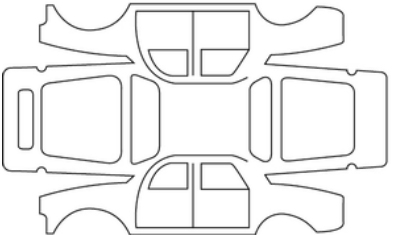
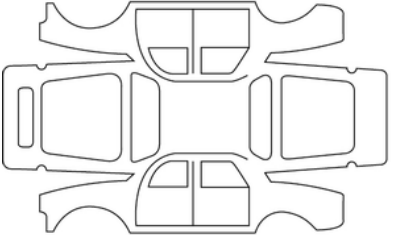
Fecha de reparación:		<b>Sello</b>
Realizar reparación por corrosión:		
Fecha de reparación:		<b>Sello</b>
Reparación que se debe efectuar:		

7

# CONTROL ANTICORROSIÓN

En caso de que la prórroga de la garantía esté condicionada por una reparación, ésta se indicará a continuación.

**VIN:** .....

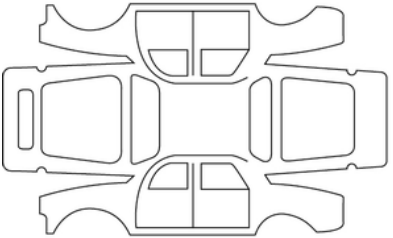
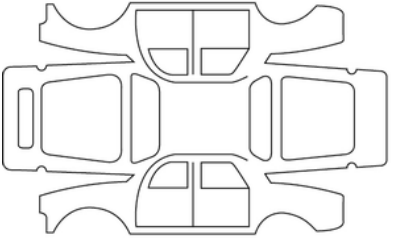
Fecha de reparación:		<b>Sello</b>
Realizar reparación por corrosión:		
Fecha de reparación:		<b>Sello</b>
Reparación que se debe efectuar:		

# CONTROL ANTICORROSIÓN

En caso de que la prórroga de la garantía esté condicionada por una reparación, ésta se indicará a continuación.

**VIN:** .....

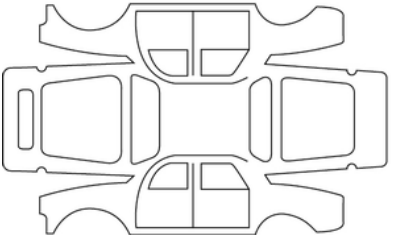
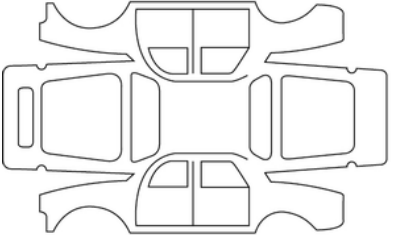
Fecha de reparación:		<b>Sello</b>
Realizar reparación por corrosión:		
Fecha de reparación:		<b>Sello</b>
Reparación que se debe efectuar:		

7

# CONTROL ANTICORROSIÓN

En caso de que la prórroga de la garantía esté condicionada por una reparación, ésta se indicará a continuación.

**VIN:** .....

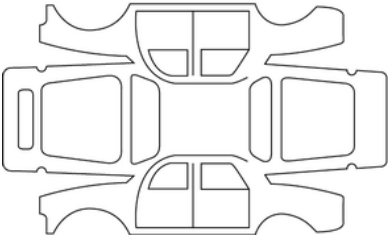
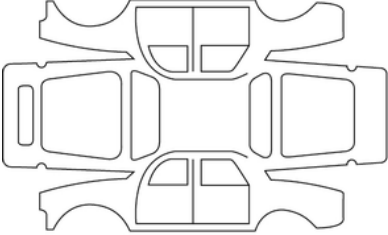
Fecha de reparación:		<b>Sello</b>
Realizar reparación por corrosión:		
Fecha de reparación:		<b>Sello</b>
Reparación que se debe efectuar:		

# CONTROL ANTICORROSIÓN

En caso de que la prórroga de la garantía esté condicionada por una reparación, ésta se indicará a continuación.

**VIN:** .....

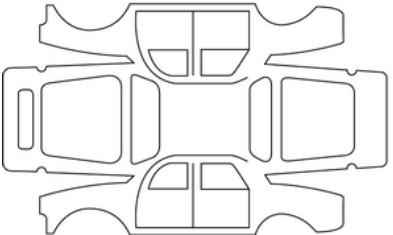
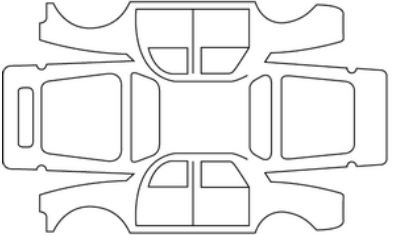
Fecha de reparación:		<b>Sello</b>
Realizar reparación por corrosión:		
Fecha de reparación:		<b>Sello</b>
Reparación que se debe efectuar:		

7

# ÍNDICE ALFABÉTICO

## A

Acceso al compartimento del motor, [334](#)  
Acceso al vehículo, [57](#)  
Active driver assist, [241](#)  
Advertencia: salida del aparcamiento, [298](#)  
Advertencia de ángulo muerto, [216](#)  
Advertencia de vigilancia del conductor, [233](#)  
Airbag, [95](#)  
Airbag : activación del airbag del pasajero delantero, [120](#)  
Airbag: airbag, [95](#)  
Airbag : desactivación del airbag del pasajero delantero, [120](#)  
Airbags : seguridad infantil, [120](#)  
Aire acondicionado, [317](#)  
Aire acondicionado: informaciones y consejos de utilización, [319](#)  
Aireadores, [309](#)  
Ajustes, [139](#)  
Ajustes: menú de configuración, [139](#)  
Ajustes de personalización del vehículo, [139](#)  
Alerta de distancia de seguridad, [222](#)  
Aparcamiento manos libres, [292](#)  
Apertura de las puertas, [68](#), [73](#)  
Asientos delanteros, [77](#)  
Asientos delanteros: reglajes, [78](#), [83](#)  
Asientos traseros, [80](#)  
Averías de funcionamiento, [73](#), [370](#)  
Averías de funcionamiento: pilas de tarjeta, [55](#)  
Ayuda al aparcamiento, [282](#)

## B

Batería:, [339](#)  
Bloqueo/desbloqueo de las puertas, [70](#)  
Bloqueo automático de las puertas al circular, [73](#)  
Bloqueo de las puertas, [57](#), [73](#)  
Bloqueo eléctrico de las puertas, [73](#)

## C

Cable de carga, [46](#)  
Calefacción, [309](#)  
Cámara de marcha atrás, [289](#)  
Capó Motor, [334](#)  
Carrocería (mantenimiento), [342](#)  
Cierre/apertura de las puertas, [57](#)  
Cierre/apertura del maletero, [57](#)  
Cierre/apertura del techo corredizo, [57](#)  
Cierre de las puertas, [68](#), [73](#)  
Cinturones de seguridad, [83](#), [95](#)  
Compartimento portaobjetos/equipamiento: compartimentos, [328](#)  
Consejos de conducción, [184](#)  
Consumo de energía, [135](#), [135](#)  
Cuadro de instrumentos, [135](#)

## D

Desbloqueo de las puertas, [73](#)  
Digital key, [64](#)  
Dimensiones del vehículo, [382](#)

# ÍNDICE ALFABÉTICO

DISPOSITIVOS COMPLEMENTARIOS AL CINTURÓN DELANTERO, [89](#)

DISPOSITIVOS COMPLEMENTARIOS AL CINTURÓN TRASERO, [94](#)

Dispositivos de protección lateral, [95](#), [95](#)

Dispositivos de retención adicionales: protección lateral, [95](#)

Dispositivos de retención complementarios a los cinturones de seguridad, [95](#)

Dispositivos de retención infantil, [98](#)

## E

ECO Conducción, [184](#)

Elevalunas eléctricos, [324](#)

Emergencia: llamada de emergencia, [304](#)

Equipamiento multimedia, [322](#)

Escobillas de los limpiaparabrisas: sustitución, [362](#)

Especificaciones del motor, [377](#)

## F

Faros: reglaje, [156](#)

Fijación de accesorios, [368](#)

Frenado activo de emergencia, [226](#)

Frenado activo de emergencia en marcha atrás, [256](#)

Freno de aparcamiento electrónico, [177](#)

Freno de estacionamiento, [177](#)

Función de iluminación "See-Me-Home", [156](#)

Fusibles, [364](#)

## G

Guarnecido interior: mantenimiento, [344](#)

## H

Herramientas, [355](#)

## I

Identificación del motor, [377](#)

Iluminación exterior, [359](#)

Iluminación interior, [326](#)

Iluminación interior: sustitución de las lámparas, [360](#)

Iluminación y señalización exteriores, [151](#)

Instrumentos de control, [135](#)

## K

Kit de inflado de neumáticos, [351](#)

## L

Lavaparabrisas, [159](#), [163](#)

Lavaparabrisas/limpiaparabrisas, [159](#), [163](#)

Limitador de velocidad, [260](#)

Limpiaparabrisas, [159](#), [159](#), [163](#)

Luces: ajuste, [156](#)

Luces: sustitución de lámparas, [359](#)

## M

Maletero, [74](#)

# ÍNDICE ALFABÉTICO

Mandos de las puertas, [57](#)  
Mantenimiento: carrocería, [342](#)  
Mantenimiento: filtros, [337](#)  
Mantenimiento: guarnecidos interiores, [344](#)  
Medio ambiente, [183](#)  
Menú de configuración, [139](#)  
Menú de personalización de los ajustes del vehículo, [139](#)  
Montaje del asiento para niños, [105](#)

## N

Neumáticos, [347](#), [347](#)  
Niños, [98](#)  
Nivel de líquido de refrigeración, [336](#)  
Niveles:, [334](#), [337](#)  
Niveles: líquido de refrigeración, [336](#)

## O

Ordenador de a bordo, [128](#)

## P

Palanca de velocidades, [173](#)  
Pantalla, [135](#), [135](#)  
Parada del motor, [166](#)  
Personalización de los ajustes del vehículo, [139](#)  
Pesos del vehículo, [384](#)  
Piezas de recambio y reparaciones, [385](#)  
Placas de identificación del vehículo, [375](#)  
Posición de conducción: reglajes, [83](#)

Presión de los neumáticos, [350](#)  
Prevención de salida de carril, [201](#)  
Prevención de salida de carril de emergencia, [209](#)  
Programación de la carga, [46](#)  
Puertas, [57](#), [68](#), [68](#), [73](#)  
Puertas/puerta del maletero, [57](#), [73](#)  
Puesta en marcha del motor, [166](#)  
Puesto de conducción, [123](#)

## R

Reconocimiento de señales de tráfico, [235](#)  
Reglaje del haz de luz de los faros, [156](#)  
Reglaje de los asientos delanteros, [78](#)  
Reglaje de los faros, [156](#)  
REGLAJE ELÉCTRICO DE LA ALTURA DE LOS FAROS, [156](#)  
Reloj, [140](#), [140](#)  
Remolcado: avería, [357](#)  
Reposacabezas, [80](#)  
Reposacabezas delanteros, [77](#)  
Reposacabezas traseros, [80](#)  
Resolución de problemas: remolcado del vehículo, [357](#)  
Retención infantil, [98](#)  
Retrovisores, [149](#)

## S

Salida segura de pasajero, [301](#)  
Seguridad de los pasajeros: pasajero delantero airbag, [120](#)  
Seguridad infantil, [98](#), [98](#)

# ÍNDICE ALFABÉTICO

Señales acústicas y luminosas, [158](#)

Señales luminosas, [156](#)

Sillas infantiles, [98](#), [105](#)

Sistema de calefacción y aire acondicionado, [309](#)

Sistema de remolcado, [332](#)

Sistema de retención para niños, [98](#)

Sistema de vigilancia de la presión de los neumáticos, [189](#)

Sustitución de las escobillas del limpiaparabrisas, [362](#)

## T

Tarjeta: bloqueo/desbloqueo de las puertas, [55](#)

Tarjeta: el motor no arranca en modo manos libres, [55](#)

Tarjeta: llave de emergencia, [55](#)

Tarjeta: manos libres, [55](#), [57](#)

Tarjeta "manos libres": pila, [62](#)

Tarjeta "manos libres": utilización, [57](#)

Tarjeta RENAULT: uso, [57](#)

Temperatura: exterior, [140](#)

Testigos en el cuadro de instrumentos, [135](#)

Toma para accesorios, [327](#)

Transporte de niños, [98](#)

## V

Volante de dirección: configuración, [147](#)





SOCIÉTÉ DES AUTOMOBILES ALPINE, SA par actions simplifiée à associé unique  
AVENUE DE BREAUDE, 76200 DIEPPE - SIRET 662 750 074 / SITE INTERNET : [alpinecars.com](http://alpinecars.com)

NU 1491-2 – 77 11 417 761 - 10/2024 - Edition espagnole

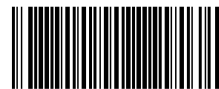

7711417761